



ИНСТРУКЦИЯ ПОЛЬЗОВАТЕЛЯ

Микросистема Hi-Fi

Перед началом работы внимательно прочитайте и сохраните данное руководство.

XA146 (XA146, XAS146F)



MFL67460020

Информация по технике безопасности

1

Начало работы



ВНИМАНИЕ

Не открывать, опасность удара электрическим током



ВНИМАНИЕ: ВО ИЗБЕЖАНИЕ ПОРАЖЕНИЯ ЭЛЕКТРИЧЕСКИМ ТОКОМ НЕ СНИМАЙТЕ КОРПУС (ИЛИ ЗАДНЮЮ ЧАСТЬ). ЗАПРЕЩАЕТСЯ САМОСТОЯТЕЛЬНЫЙ РЕМОНТ ДЕТАЛЕЙ. ОБРАТИТЕСЬ В СЛУЖБУ СЕРВИСА.



электрическим током.

Символ молнии в треугольнике означает, что в корпусе находятся неизолированные детали под напряжением, представляющие опасность поражения электрическим током.



Восклицательный знак в треугольнике обращает внимание пользователя на наличие важной информации по использованию (ремонту) в сопроводительной документации к устройству.

ВНИМАНИЕ: НЕ ПОДВЕРГАЙТЕ УСТРОЙСТВО ВОЗДЕЙСТВИЮ ВЛАГИ ВО ИЗБЕЖАНИЕ ПОЖАРА ИЛИ ПОРАЖЕНИЯ ЭЛЕКТРИЧЕСКИМ ТОКОМ.

ВНИМАНИЕ: Запрещается устанавливать устройство в ограниченном пространстве, например, в книжном шкафу и т.п.

ВНИМАНИЕ: Не допускается перекрывание вентиляционных отверстий. Установка аппаратуры должна производиться в соответствии с инструкциями изготовителя.

Прорези и отверстия в корпусе предназначены для вентиляции, обеспечивающей надлежащие рабочие условия и предохраняющей от перегрева. Категорически не допускается перекрывание отверстий за счет размещения аппаратуры на кровати, диване, ковре или других аналогичных поверхностях. Не допускается размещение аппаратуры во встроенной мебели наподобие книжного шкафа или стойки за исключением обеспечения надлежащей вентиляции или прямых указаний изготовителя.

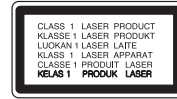

ВНИМАНИЕ: В целях надлежащего использования устройства внимательно прочтите и сохраните данное руководство пользователя. Для проведения ремонта обращайтесь в авторизованный сервисный центр. Применение иных пультов управления, настроек и режимов работы, чем те, что указаны ниже, может привести к появлению вредного радиационного излучения. Для предотвращения прямого облучения лазерным пучком запрещается открывать корпус изделия. Корпус скрывает от глаз лазерное излучение.

НЕ СМОТРЕТЬ НА ЛУЧ.

МЕРЫ ПРЕДОСТОРОЖНОСТИ, связанные со шнуром питания

Для большинства приборов рекомендуется размещение на отдельной электрической цепи. То есть на цепи с одной розеткой, питающей исключительно данное устройство и не имеющей дополнительных розеток или разветвлений. См. страницу технических параметров данного руководства пользователя. Не перегружайте стенные розетки. Перегруженные, поврежденные, неплотно закрепленные стенные розетки, удлинители, потерявшие шнуры питания, провода с поврежденной или растрескавшейся изоляцией могут представлять опасность. Любой из перечисленных фактов может стать причиной поражения электрическим током или пожара. Периодически проверяйте состояние шнура устройства. При наличии следов повреждения пользование устройством необходимо прекратить, шнур отсоединить и обратиться за его заменой в авторизованный сервисный центр. Избегайте механического воздействия на шнур питания: скручивания, сгибания, защемления дверью, частого наступания. Обращайте особое внимание на разъемы, стенные розетки и места выхода шнура из устройства. Для отключения питания от сети потяните за штепсель шнура сетевого питания. Устройство должно быть установлено так, чтобы штепсель находился в зоне быстрого доступа.

Устройство оборудовано переносной батареей или аккумулятором.

Безопасный способ извлечь батарею или аккумулятор из оборудования: Извлеките старую батарею или аккумулятор, при сборке повторите действия в обратном порядке. Для предотвращения загрязнения окружающей среды и возможного нанесения вреда людям и животным старые батареи или аккумулятор необходимо поместить в соответствующие контейнеры на пунктах сбора мусора. Не выбрасывайте батареи или аккумуляторы вместе с другим мусором. Рекомендуется использовать местные бесплатные службы по утилизации батарей и аккумуляторов. Аккумулятор не следует подвергать воздействию тепла, например, воздействию прямого солнечного света, огня и подобных источников.

ВНИМАНИЕ: Не допускается попадание капель или брызг воды на устройство. Не располагайте на устройстве предметы, наполненные водой (например, вазы).

Утилизация старого оборудования



1. Символ на устройстве, изображающий перекрещенное мусорное ведро на колесах, означает, что на изделие распространяется Директива 2002/96/CE.
2. Все электрические и электронные устройства следует утилизировать отдельно от бытового мусора, в специальных местах сбора, назначенных правительственными или местными органами власти.
3. Правильная утилизация старого оборудования поможет предотвратить потенциально вредное воздействие на окружающую среду и здоровье человека.
4. Для получения более подробных сведений об утилизации оборудования обратитесь в администрацию города, службу, занимающуюся утилизацией или в магазин, где был приобретен продукт.

Утилизация старых батарей и аккумуляторов



1. Символ на батарее или аккумуляторе, изображающий перекрещенное мусорное ведро на колесах, означает, что на изделие распространяется Директива 2006/66/EC.
2. Данный символ может быть совмещен со значком химического элемента: ртути (Hg), кадмия (Cd) или свинца (Pb), если батарея содержит более 0,0005% ртути, 0,002% кадмия или 0,004% свинца.
3. Все аккумуляторы и батареи следует утилизировать отдельно от бытового мусора, в специальных местах сбора, назначенных правительственными или местными органами власти.
4. Правильная утилизация старых батарей и аккумуляторов поможет предотвратить потенциально вредное воздействие на окружающую среду и здоровье человека.
5. Для получения более подробных сведений об утилизации батарей и аккумуляторов обратитесь в администрацию города, службу, занимающуюся утилизацией или в магазин, где был приобретен продукт.

Для того чтобы диски могли воспроизводиться на проигрывателях LG, необходимо установить вариант [Mastered] при форматировании перезаписываемых дисков. При выборе варианта Live File System последующее воспроизведение на проигрывателях LG невозможно. (Mastered / Файловая система LFS: система форматирования дисков для Windows Vista)

Содержание

1 Начало работы

- 2 Информация по технике безопасности
- 5 Уникальные характеристики
- 5 Аксессуары
- 5 Воспроизводимые файлы
 - 5 – Требования к музыкальным файлам MP3/ WMA
 - 5 – Совместимые USB-устройства
 - 5 – Требования к USB-устройствам
- 6 Пульт управления
- 7 Передняя панель
- 8 Задняя панель

2 Подключение

- 9 Подключение AC
 - 9 – Подсоединение колонок к устройству
- 9 Подключение дополнительного оборудования
 - 9 – Разъем PORT. IN
 - 10 – Подключение USB

3 Эксплуатация

- 11 Основные операции
 - 11 – Операции с диском /USB
- 11 Другие действия
 - 11 – Программирование воспроизведения
 - 11 – Отображение файловой информации (ID3 TAG)
 - 11 – Временное отключение звука
- 12 Работа с радио
 - 12 – Прослушивание радио
 - 12 – Программирование радиостанций
 - 12 – Удаление сохраненных радиостанций
 - 12 – Улучшение качества приема в FM-диапазоне
- 13 Настройка звука
 - 13 – Выбор режима объемного звучания

- 13 Установка времени
- 14 – Использование в качестве будильника
- 14 – Настройка таймера отключения
- 14 – Затемнение
- 15 Дополнительные возможности
 - 15 – Воспроизведение с iPod
 - 15 – Совместимый iPod
 - 16 – Слушайте музыку со своего портативного устройства.
 - 16 – Запись на USB
 - 16 – Выбор скорости передачи в битах и скорости записи

4 Устранение неисправностей

- 18 Устранение неисправностей

5 Приложение

- 19 Технические параметры
- 20 Техническое обслуживание
 - 20 – Доставка устройства
 - 20 – О дисках
- 20 Торговые марки и лицензии

Уникальные характеристики

Прямая запись на USB-носители

Записывайте музыку с CD-дисков на USB-носители.

Вход для портативных устройств

Слушайте музыку со своего портативного устройства. (MP3, ноутбука и т.п.)

Предназначена для iPod

Прослушивайте музыку с iPod® с помощью простого подключения.

Аксессуары

Пожалуйста, проверьте поставленные аксессуары и ознакомьтесь с ними.

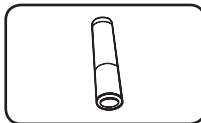

Батарея (1)

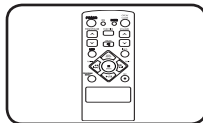

Пульт дистанционного управления (1)

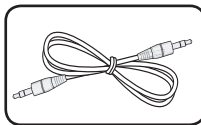

Кабель подключения (дополнительно) (1)

Воспроизводимые файлы

Требования к музыкальным файлам MP3/ WMA

С устройством совместимы следующие файлы MP3/WMA:

- Частота дискретизации: 32 кГц - 48 кГц (MP3), 32 кГц - 48 кГц (WMA)
- Скорость передачи: 32 Кбит/с - 320 Кбит/с (MP3), 40 Кбит/с - 192 Кбит/с (WMA)
- Максимальное количество файлов: до 999
- Расширение файлов «.mp3»/ «.wma»
- Файловый формат CD-ROM: ISO9660/ JOLIET
- Рекомендуем использовать программу Easy-CD Creator, создающую файловую систему стандарта ISO9660.

Совместимые USB-устройства

- MP3-плееры, MP3-флэш-плееры.
- Флэш-накопители USB: Устройства, поддерживающие USB 2.0 или USB 1.1.
- Проигрыватель может не поддерживать некоторые типы USB-устройств.

Требования к USB-устройствам

- Не поддерживаются устройства, требующие дополнительную установку программ при подключении к компьютеру.
- Не вынимать USB-устройство во время его работы.
- Чем больше емкость USB-устройства, тем больше времени займет поиск.
- Выполняйте резервное копирование данных во избежание их потери.
- USB-устройство не определяется при использовании USB-удлинителя или USB-концентратора.
- Файловая система NTFS не поддерживается. (Поддерживается файловая система FAT(16/32)).
- Количество поддерживаемых файлов: не более 1 000.
- Внешние жесткие диски, картридеры, блокируемые устройства, или USB-устройства с жестким диском не поддерживаются.
- USB-порт устройства нельзя подключать к компьютеру. Устройство не может использоваться в качестве хранилища информации.

Пульт управления

1

Начало работы

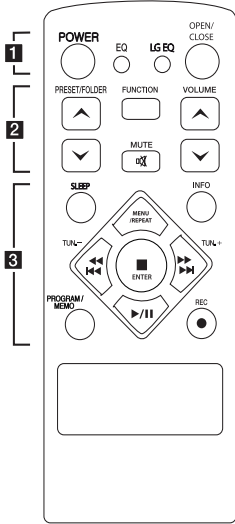

Установка элементов питания

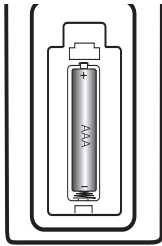

Снимите крышку отсека для батарей на задней части пульта дистанционного управления и вставьте одну батарею (размера AAA), соблюдая полярность \oplus и \ominus .

• • • • • **1** • • • • •

POWER : Включение и выключение устройства.

EQ : Выбор звуковых эффектов.

LG EQ : Выбор эффекта естественного звучания с помощью эквалайзера LG EQ.

OPEN/CLOSE : Открытие или закрытие лотка диска.

• • • • • **2** • • • • •

PRESET/FOLDER \wedge /V :

Поиск папки с файлами MP3/WMA. При воспроизведении файлов MP3/WMA с компакт-дисков или устройства USB, нажмите кнопку **PRESET/FOLDER \wedge /V** для выбора папки для воспроизведения. Выбор настроенной радиостанции по номеру.

FUNCTION : Выбор функции и источника входного сигнала.

VOLUME \wedge /V : Регулировка громкости колонок.

MUTE : Без звука.

• • • • • **3** • • • • •

SLEEP: Установка времени выключения системы. (Светорегулятор: яркость дисплея уменьшается наполовину)

MENU/REPEAT :

- Прослушивание записей с повтором или в случайном порядке (только при использовании компакт-дисков и USB-носителя).
- Переход в предыдущее меню (iPod).

INFO : Информация о прослушиваемой записи. MP3-файлы часто содержат описательную информацию (теги). В тегах содержится информация об исполнителе, альбоме или длительности записи.

TUN. -/+ : Выбор радиостанции.

◀◀◀/▶▶▶▶▶ (Переход/Поиск):

- Ускоренный переход к записям в прямом или обратном направлении.
- Поиск нужного фрагмента записи

■ ENTER :

- Остановка воспроизведения или записи.
- Выбор элемента (iPod).

▶/|| (Воспроизведение/Пауза) :

- Запуск воспроизведения или временный останов (пауза).
- Выбор режима Mono/Сtereo.

PROGRAM/MEMO:

- Если вы сохранили настроенные радиостанции с помощью кнопки **PROGRAM/MEMO**, вы можете их пролистать и выбрать нужную.
- Прослушивание записей в любом порядке.

● REC : Запись на USB.

Передняя панель

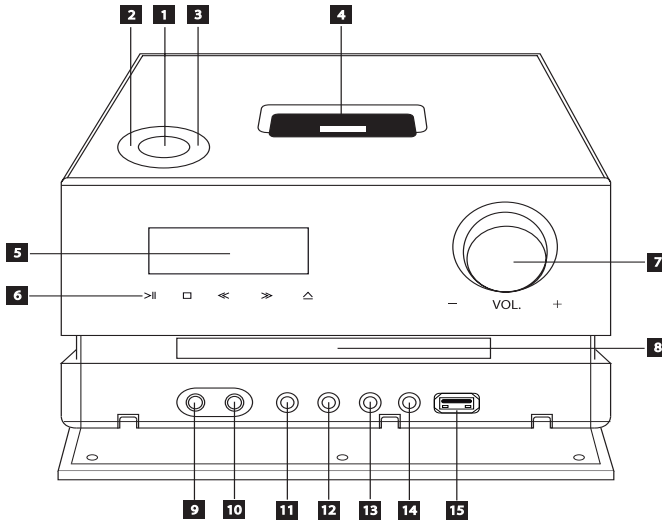

- 1** (Кнопка ПИТАНИЯ)
Включает (ON) или выключает устройство (OFF)
- 2** **FUNC.** (ФУНКЦИЯ)
Изменение источника сигнала или функции.
- 3** **EQ**
Выбор предустановленной настройки звучания.
- 4** **для подключения iPod**
- 5** **Дисплей**
Показывает текущее состояние устройства.
- 6** **>|| (Воспроизведение/пауза)**
 - Запуск воспроизведения.
 - Временная остановка воспроизведения.
Для того, чтобы возобновить воспроизведение, нажмите снова.
 - Выбор режима Моно/Стерео.
- (Стоп)**
Остановка воспроизведения.
- << / >> (ПРОКРУТКА):**
 - Переход к следующему файлу/дорожке/разделу.
 - Поиск в предыдущем или следующем.
(Нажмите и удерживайте)
 - Настройка желаемой радиостанции.
- △ (Открыть/закрыть)**
Открытие или закрытие лотка диска.
- 7** **VOL.**
Регулирует громкость.
- 8** **Лоток для компакт-диска**
- 9** **PORT. IN**
Соединение с переносным плеером с аудио-выходами.
- 10** **PHONES**
Разъем для подключения наушников.
- 11** **CLOCK**
Установка и проверка времени.
- 12** **TIMER**
Настройка времени включения или выключения воспроизведения компакт-диска, USB-носителя или приемника в заданное время.
- 13** **SET**
 - Подтверждение настройки.
 - Просмотр информации о прослушиваемой радиостанции.
- 14** **REC.**
Запись на USB.
- 15** **USB-порт**
Соединение с USB-устройством.

Задняя панель

1

Начало работы

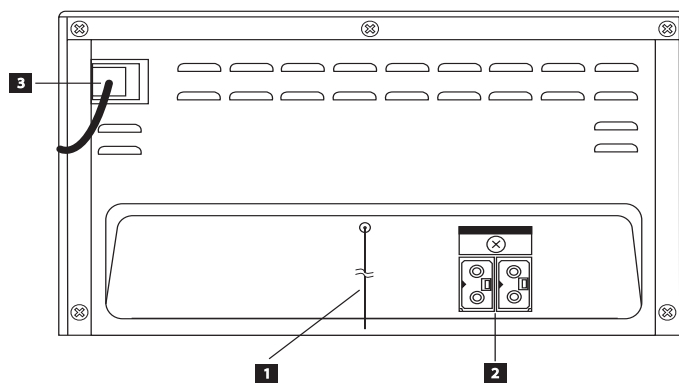

1 АНТЕННА (FM)

2 Разъем для колонок

3 Шнур питания

Подключение АС

Подсоединение колонок к устройству

Подключите разъем кабеля АС к гнезду колонок на устройстве.

Каждый разъем кабеля АС имеет свой цвет.

Подключайте разъемы АС в соответствии с их цветом. При подключении разъема устанавливайте его в гнездо плотно.

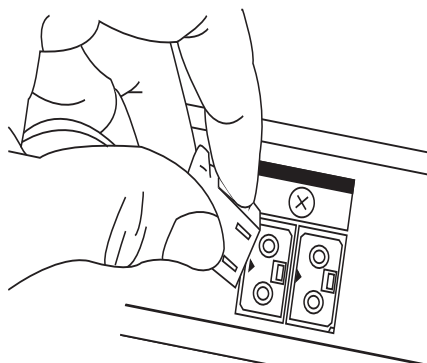

⚠ ВНИМАНИЕ

- В динамиках есть магнитные детали, поэтому на экране телевизора или экране монитора ПК может возникать неоднородность цвета. Располагать динамики подальше от экрана телевизора или монитора ПК.
- Устанавливайте громкоговоритель с помощью других лиц для предотвращения его падения и нанесения телесных повреждений.

Подключение дополнительного оборудования

Разъем PORT. IN

Подключите наушники или линейный выход устройства (плеер МРЗ, РМР и т.п.) к разъему PORT. IN.

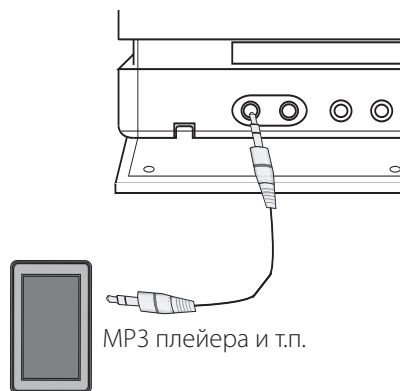

Подключение USB

Соедините USB порт носителя (MP3 плеера и т.п.) с USB портом на передней панели устройства.

2

Подключение

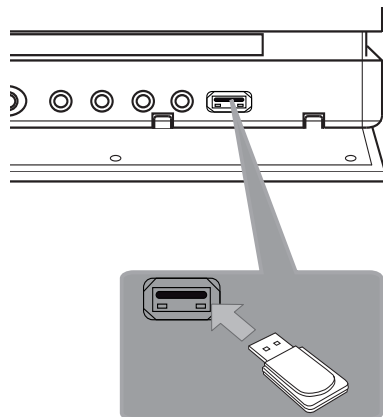

! ПРИМЕЧАНИЯ

- Извлечение USB-устройства
 1. Выберите другую функцию или режим или нажмите кнопку **ENTER** на пульте ДУ или дважды кнопку **□** на устройстве.
 2. Извлеките USB из устройства.
- Использовать iPod путем подключения к разъему USB нельзя.
- При подключении iPod к разъему USB он не будет перезаряжаться.

Основные операции Другие действия

Операции с диском /USB

1. Установите диск в лоток, нажав кнопку **OPEN/CLOSE** на пульте ДУ или кнопку **△ (OPEN/CLOSE)** на устройстве или подключите USB-носитель к разъему USB устройства.
2. Выберите режим CD или USB, нажав кнопку **FUNCTION** на пульте ДУ или кнопку **FUNC.** на устройстве.
3. Кнопками **◀◀/▶▶** на пульте ДУ или кнопками **◀ / ▶** на устройстве выберите файл (или запись) для прослушивания.

Цель	Действия
Остановить	Нажмите кнопку ■ ENTER на пульте ДУ или кнопку □ на устройстве.
Воспроизвести	Нажмите кнопку ▶/ на пульте ДУ или кнопку > на устройстве.
Приостановить	Нажмите кнопку ▶/ на пульте ДУ или кнопку > на устройстве.
Переход к следующей записи/файлу.	Для перехода к следующей записи или файлу или возврата в начало текущей записи или файла нажмите кнопку ◀◀/▶▶ на пульте ДУ или кнопку ◀ / ▶ на устройстве. Для возврата к предыдущей записи или файлу нажмите кнопку ◀◀ на пульте ДУ или кратко дважды кнопку ◀ на устройстве.
Поиск нужного фрагмента записи	Во время воспроизведения нажмите и удерживайте кнопку ◀◀/▶▶ на пульте ДУ или кнопку ◀ / ▶ на устройстве и отпустите ее в месте, с которого вы хотите воспроизвести запись.
Поиск нужного фрагмента в папке.	Нажмите кнопку PRESET/FOLDER ▲/▼ , а затем кнопку ▶/ на пульте ДУ или кнопку > на устройстве.
Цикличное или случайное воспроизведение	При последовательном нажатии кнопки MENU/REPEAT на пульте ДУ режимы изменяются в следующем порядке: RPT1 (Повторить текущую запись)-> RPT ALL (Повторить все)-> RANDOM (Воспроизвести в случайном порядке)-> OFF (Выкл.)

Программирование воспроизведения

Функция программирования позволяет сохранять выбранные файлы или записи с любого диска или USB-носителя.

Программа может включать до 64 записей.

1. Установите компакт-диск или подключите USB-носитель и дождитесь их инициации.
2. В режиме «Стоп» нажмите кнопку **PROGRAM/MEMO** на пульте ДУ
3. В режиме «Стоп» нажмите кнопку **◀◀/▶▶** на пульте ДУ или кнопку **◀ / ▶** на устройстве.
4. Повторно нажмите кнопку **PROGRAM/MEMO** для сохранения и выбора следующего файла/записи.
5. Для воспроизведения запрограммированных музыкальных файлов нажмите кнопку **▶/||** на пульте ДУ или кнопку **>||** на устройстве.
6. Для удаления из списка выбранной записи/файла нажмите кнопку **■ ENTER** на пульте ДУ или дважды кнопку **□** на устройстве.

! ПРИМЕЧАНИЯ

Программа также удаляется при извлечении диска или USB носителя, выключении устройства или выборе другой функции.

Отображение файловой информации (ID3 TAG)

При воспроизведении MP3-файла с дополнительной информацией ее можно отобразить, нажимая кнопку **INFO**.

! ПРИМЕЧАНИЯ

В некоторых случаях при нажатии кнопки **INFO** дополнительная информация не отображается в зависимости от версии ID3 TAG.

Временное отключение звука

Чтобы отключить звук устройства, нажмите **⏸ MUTE**.

Звук на устройстве (например, чтобы ответить на телефонный звонок) можно отключить, при этом на дисплее отображается соответствующее сообщение: "MUTE ON (Звук выкл.)" или "MUTE OFF (Звук вкл.)".

Работа с радио

Прослушивание радио

1. Нажимайте кнопку **FUNCTION** на пульте ДУ или кнопку **FUNC.** на устройстве, пока на дисплее не отобразится режим «FM». Включается станция, которую слушали последней.
2. Нажмите и примерно 2 секунды удерживайте **TUN +/-**, отпустите, когда индикация частот начнет меняться. Поиск прекращается, когда устройство настраивается на какую-либо станцию.

Или

Последовательно нажмите **TUN +/-**.

3. Отрегулируйте уровень громкости, последовательно нажимая кнопки **VOL.** на передней панели или нажимая кнопку **VOLUME \wedge / \vee** на пульте дистанционного управления

Удаление сохраненных радиостанций

1. Нажмите и удерживайте в течение 2 секунд кнопку **PROGRAM/MEMO**.
На экране появится надпись «ERASE ALL» («СТЕРЕТЬ ВСЕ»).
2. Нажмите **PROGRAM/MEMO** для удаления всех сохраненных радиостанций.

Улучшение качества приема в FM-диапазоне

Нажмите кнопку **►/||** на пульте ДУ или кнопку **>||** на устройстве. При этом тюнер переключится из режима «стерео» в режим «моно», что обычно приводит к улучшению качества приема.

Программирование радиостанций

Вы можете настроить до 50 радиостанций FM диапазона.

Перед проведением настройки не забудьте уменьшить громкость.

1. Нажимайте кнопку **FUNCTION** на пульте ДУ или кнопку **FUNC.** на устройстве, пока на дисплее не отобразится режим «FM».
2. С помощью **TUN +/-** настройтесь на нужную частоту.
3. Нажмите **PROGRAM/MEMO** появится мигающий номер предварительной настройки.
4. Выберите нужный номер настройки нажатием **PRESET/FOLDER \wedge / \vee** .
5. Нажмите **PROGRAM/MEMO**
Радиостанция сохранена.
6. Для сохранения других радиостанций повторите действия, п. 2 – 5.
7. Для прослушивания настроенной станции нажмите кнопку **PRESET/FOLDER \wedge / \vee** .

Настройка звука

Выбор режима объемного звучания

предусмотрено несколько установленных звуковых схем объемного звучания. Выбрать нужный звуковой режим можно при помощи **EQ/LG EQ**.

Отображаемые пункты Эквалайзера могут различаться в зависимости от источника звука и звуковых эффектов.

На дисплее	Описание
NATURAL	Комфортный, естественный звук.
Эквалайзер Локального звучания	Звуковые эффекты в зависимости от региона. (FORRO/ FUNK/ SERTANEJO/ DANGDUT/ ARABIC/ PERSIAN/ INDIA/ REGUETON/ MERENGUE/ SALSA/ SAMBA/ CUMBIA/ AFRO)
AUTO EQ	Включает звуковой эквалайзер, наиболее близкий к жанру, найденному в метках ID3 звуковых файлов MP3.
POP CLASSIC JAZZ ROCK	Данная программа придает звуку воодушевляющий оттенок живого рок, поп, джазового или классического концерта.
MP3 -- OPT	Данная функция оптимизирована для проигрывания файлов в сжатом формате MP3. Она позволяет повысить качество воспроизведения высоких частот.
BASS BLAST	Усиливает низкие частоты, высокие частоты и эффект объемного звучания.
VIRTUAL	Более виртуальное объемное звучание.
BYPASS	Вы насладитесь звуком без эффектов эквалайзера.

! ПРИМЕЧАНИЯ

При переключении источника входного сигнала, а иногда даже после смены записи может потребоваться перенастройка режима объемного звучания.

Установка времени

1. Включите устройство.
2. Нажмите и удерживайте в течение 2 секунд кнопку **CLOCK**.
3. Кнопками **◀◀/▶▶** на пульте ДУ или кнопками **◀ / ▶** на устройстве выберите режим отображения времени.
- AM 12:00 – для отображения в формате AM/
PM 0:00 – для отображения в формате 24 часов.
4. Нажмите **SET**, чтобы подтвердить выбор.
5. Кнопками **◀◀/▶▶** на пульте ДУ или кнопками **◀ / ▶** на устройстве установите показания часа.
6. Нажмите кнопку **SET** для сохранения.
7. Кнопками **◀◀/▶▶** на пульте ДУ или кнопками **◀ / ▶** на устройстве установите показания минут.
8. Нажмите кнопку **SET** для сохранения.

Использование в качестве будильника

1. Включите аппарат в розетку.
2. Нажмите кнопку **TIMER**. Каждая функция мигает.
3. При отображении на дисплее времени, когда вы хотите проснуться, нажмите кнопку **SET**.
4. Будет отображена надпись «ON TIME» (время включения). Это - желательное время включения устройства. Для изменения показаний часа и минут используйте кнопки **◀◀/▶▶** на пульте ДУ или кнопки **<< / >>** на устройстве, для сохранения показаний нажмите кнопку **SET**.
5. Будет отображена надпись «OFF TIME» (время выключения). Это - желательное время выключения устройства.
6. Для изменения показаний часа и минут используйте кнопки **◀◀/▶▶** на пульте ДУ или кнопки **<< / >>** на устройстве, для сохранения показаний нажмите кнопку **SET**.
7. Для изменения уровня громкости и минут используйте кнопки **◀◀/▶▶** на пульте ДУ или кнопки **<< / >>** на устройстве, для сохранения показаний нажмите кнопку **SET**.
8. Нажмите 2 раза на кнопку **TIMER**. Вы можете проверить значения установок.

! ПРИМЕЧАНИЯ

- Во время установки времени, вы можете проверить его текущее значение нажатием на кнопку **CLOCK**, даже при выключенном плеере.
- При нажатии кнопки "**CLOCK**" при выключенном устройстве вы можете проверить время, заданное для часов "**CLOCK**" и таймера "**TIMER**".

Настройка таймера отключения

Выберите время до отключения (от 10 до 180 минут) однократным или последовательным нажатием кнопки **SLEEP**.

Для отмены автоматического отключения, последовательно нажимайте **SLEEP** до появления "SLEEP 10", пока эта надпись отображается нажмите **SLEEP** еще раз.

! ПРИМЕЧАНИЯ

- Вы можете узнать время, оставшееся до автоматического выключения
- Нажмите **SLEEP**. Оставшееся время отобразится в окне на экране дисплея.
- Функция выключения срабатывает после функции затемнения.

Затемнение

Нажмите **SLEEP** один раз. Окно дисплея будет темным наполовину. Чтобы убрать это, нажмите повторно **SLEEP** и держите, пока оно не исчезнет.

Дополнительные возможности

Воспроизведение с iPod

Вы можете прослушивать музыку со своего iPod. Подробное описание функций iPod см. в руководстве по эксплуатации iPod.

1. Надежно подключите iPod.

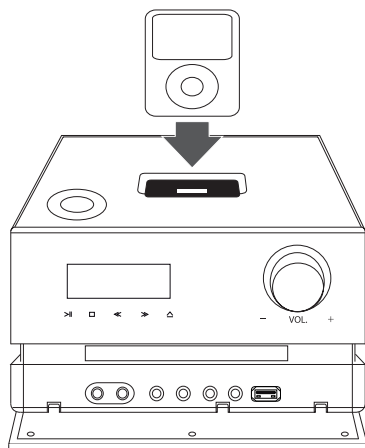

При включении устройства с подключенным или установленным на док-станции iPod, он автоматически включается и запускается режим зарядки.

2. Нажмите кнопку **FUNC.** на устройстве или кнопку **FUNCTION** на пульте ДУ, чтобы выбрать функцию iPod. Устройством iPod можно управлять с помощью дисплея iPod, используя пульт ДУ из комплекта или кнопку управления на iPod.

Функция	Выбор элемента	
	НА УСТРОЙСТВЕ	НА ПУЛЬТЕ ДУ
Пауза или перезапуск	>	▶/
Пропуск	◀ / ▶	◀◀/▶▶
Поиск	Нажмите и удерживайте нажатой кнопку ◀ / ▶	Нажмите и удерживайте нажатой кнопку ◀◀/▶▶
Переход в предыдущее меню	-	MENU/ REPEAT
Переход к нужному элементу	-	PRESET/ FOLDER Λ/V
Выбор элемента	□	■ ENTER

Совместимый iPod

- Мы рекомендуем установить последнюю версию программного обеспечения.
- Устройство предназначено для использования с iPod nano (6-е, 5-е, 4-е, 3-е, 2-е и 1-е поколение), iPod classic, iPod touch (4-е, 3-е, 2-е и 1-е поколение), iPod 5G, iPhone (4, 3GS, 3 G), iPod mini. Работа устройства с некоторыми моделями не поддерживается из-за версии микропрограммы.
- В зависимости от версии ПО iPod управление данным iPod может оказаться невозможным.

! ПРИМЕЧАНИЯ

- При отображении сообщения об ошибке следуйте указаниями данного сообщения. Сообщение об ошибке "ERROR" (Ошибка).
 - iPod установлен ненадежно.
 - Устройство не распознает данный iPod (распознает как неизвестное устройство).
 - Глубокий разряд батареи iPod.
 - ➔ Заменить батарею.
 - ➔ Для зарядки очень разряженной батареи iPod потребуется больше времени.
- Подключенный iPod не поддерживает функцию записи.
- В зависимости от версии ПО iPod управление данным iPod с устройства может оказаться невозможным. Мы рекомендуем установить последнюю версию программного обеспечения.
- Для использования приложения, выполнения вызова или отправки и получения SMS-сообщения и т.п. на устройстве iPod touch или iPhone, отключите его от подставки iPod, а затем используйте для нужной цели.
- Если источником входного сигнала выбран iPod, прослушивание музыки через наушники невозможно.
- Если у вас появились вопросы по использованию вашего iPod, обратитесь на веб-сайт www.apple.com/support/ipod.

Слушайте музыку со своего портативного устройства.

Данное устройство можно использовать для прослушивания музыки с внешних устройств различных типов.
(См. стр. 9)

1. Подключите внешнее устройство к разъему **PORT. IN** устройства.
2. Включите питание нажатием **⏻ / | (Power)**.
3. Выберите режим PORTABLE, нажав кнопку **FUNCTION** на пульте ДУ или кнопку **FUNC.** на устройстве.
4. Включите внешнее устройство и запустите режим воспроизведения.

Запись на USB

1. Подсоедините USB-устройство к проигрывателю.
2. Выберите функцию, нажав клавишу **FUNCTION** на пульте ДУ или кнопку **FUNC.** на устройстве.
 - Запись одной песни – Прослушав песню, вы можете ее записать на USB-носитель.
 - Запись всех песен – Их можно записать на USB-носитель после останова.
 - Запись программы – После отображения запрограммированного списка его можно записать на USB-носитель.
3. Для запуска режима записи нажмите кнопку **REC.** на устройстве или кнопку **● REC** на пульте ДУ.
4. Для останова записи нажмите кнопку **□** на устройстве или кнопку **■ ENTER** на пульте ДУ.

Выбор скорости передачи в битах и скорости записи

1. В режиме «Стоп» нажмите кнопку **REC.** на устройстве или кнопку **● REC** на пульте ДУ в течение не менее 3 секунд.
2. Кнопками **⏮ / ⏭** на пульте ДУ или кнопками **⏪ / ⏩** на устройстве выберите скорость передачи данных в битах.
3. Нажмите кнопку **REC.** на устройстве или кнопку **● REC** на пульте ДУ для выбора скорости записи.
4. Кнопками **⏮ / ⏭** на пульте ДУ или кнопками **⏪ / ⏩** на устройстве выберите нужную скорость записи; (Только для аудио CD)
 - X1 SPEED**
- В процессе записи музыки вы можете одновременно ее прослушивать.
 - X2 SPEED**
- Вы можете только записывать музыку.
5. Нажмите кнопку **REC.** на устройстве или кнопку **● REC** на пульте ДУ для завершения настройки.

! ПРИМЕЧАНИЯ

- При остановке записи во время воспроизведения сохраняется файл, записанный к этому моменту.
- Не извлекайте USB устройство и не выключайте аппарат во время USB записи - в противном случае образуется неполный файл, который будет невозможно удалить на ПК.
- В случае, если USB запись невозможна, в окне дисплея будут отображены следующие сообщения: "NO USB", "ERROR", "FULL" или "NO REC".
- Мульти-кардридер (устройство чтения карт памяти) и внешние жесткие диски не могут использоваться для USB записи.
- Файл записывается по 512 Мб, когда Вы записываете долгое время.
- Вы не сможете записать более 999 файлов.
- Файлы будут сохранены следующим образом.

Аудио диск	Другие источники*
<pre> CD_REC ├── TRK_001 ├── TRK_002 ├── ⋮ </pre>	<pre> EXT_REC ├── AUDIO_001 ├── AUDIO_002 ├── ⋮ </pre>

*: Режимы TUNER, Portable и аналогичные.



Несанкционированное копирование материалов, охраняемых авторским правом, включая компьютерные программы, файлы, передачи и звуковые записи, может посягать на авторские права и являться уголовным преступлением. Запрещается использовать данное оборудование в указанных целях.

**Будьте ответственны,
уважайте авторские права**

Устранение неисправностей

НЕИСПРАВНОСТЬ	Причина и устранение
Отсутствует напряжение питания	<ul style="list-style-type: none"> • Не подключен кабель питания. Подключите кабель питания. • Проверьте наличие напряжения в сети. Для этого подключите в данную розетку другой электроприбор.
Нет звука.	<ul style="list-style-type: none"> • Проверьте правильность выбора функции. Нажмите кнопку FUNCTION и проверьте выбранную функцию. • Или, проверьте правильность подключения кабелей акустических колонок. Правильно подключите разъемы кабелей АС.
Воспроизведение не запускается.	<ul style="list-style-type: none"> • Установлен невоспроизводимый диск. Установите диск поддерживаемого формата. • Диск не установлен. Установите диск. • Диск загрязнен. Удалите с диска загрязнения. (См. стр. 20) • Диск вставлен обратной стороной. Вставьте диск логотипом или напечатанной стороной вверх.
Радиостанции не настраиваются должным образом	<ul style="list-style-type: none"> • Антенна расположена или подсоединена неправильно. Подключение антенны надежно. • Слабый сигнал радиостанции. Настройте нужную радиостанцию вручную. • Нет настроенных станций или настроенные станции были удалены из списка (при настройке поиском настроенных каналов). Настройте несколько станций в соответствии с указаниями на стр. 12.
Пульт ДУ не работает надлежащим образом	<ul style="list-style-type: none"> • Пульт ДУ находится слишком далеко от устройства. Пульт ДУ следует располагать на расстоянии в пределах 7 метров. • Препятствие между устройством и пультом ДУ. Уберите препятствие. • В пульте ДУ сели батарейки. Замените батареи
iPod не работает.	<ul style="list-style-type: none"> • Проверьте правильность подключения плеера к устройству. Правильно подключите его к устройству.

Технические параметры

Общие	
Требования по электропитанию	см. на этикетке.
Энергопотребление	см. на этикетке.
Габаритные размеры (Ш x В x Г)	230 X 134 X 228 мм
Вес (приблизит.)	1,9 кг
Рабочая температура	от 0 °C до 40 °C
Влажность при эксплуатации	от 5 % до 90 %
Шина электропитания	USB DC 5 V  500 mA iPod DC 5 V  1 A

Входы/Выходы	
PORT. IN	0,6 Vrms

Тюнер	
Диапазон FM	от 87,5 МГц до 108 МГц

Усилитель	
Режим стерео	70 Вт + 70 Вт

CD	
Частотная характеристика	20 Гц - 20 кГц
Отношение сигнал-шум	75 дБ
Динамический диапазон	80 дБ

Передние колонки	
Тип	2-полосы 2 динамика
Импеданс	8 Ω
Номинальная подводимая мощность	70 Вт
Максимальная подводимая мощность	140 Вт
Наружные размеры (ШxВxГ)	144 X 268 X 191 мм
Масса без упаковки	1,86 кг

- Конструкция и технические требования могут изменяться без предварительного уведомления.
Техническое обслуживание

Техническое обслуживание

Доставка устройства

При перевозке товара

Сохраняйте исходные упаковочные материалы и коробку. Если Вы хотите перевезти проигрыватель, для максимальной защиты упакуйте устройство так, как это было сделано на заводе.

Храните поверхности продукта чистыми

Не используйте летучие жидкости такие, как средство от насекомых, рядом с предметом.

Поверхность можно повредить, если вытирать пыль, сильно надавливая на предмет.

Не оставляйте на долгое время резиновые или пластиковые предметы рядом с проигрывателем.

Уход за аппаратом

Для чистки аппарата используйте мягкую, сухую салфетку. Если поверхности очень загрязнены, используйте мягкую салфетку, слегка смоченную в мягком моющем средстве. Не используйте сильные растворители такие, как алкоголь, бензин или растворитель, так как можно повредить поверхность.

Ремонт и обслуживание аппарата

Данный аппарат – высокотехнологичное устройство. Если оптические линзы или части дисководов грязные или имеют истёртый вид, качество изображения может ухудшиться. За более полной информацией обращайтесь в ближайший авторизованный сервисный центр.

О дисках

Уход за дисками

Никогда не приклеивайте на диск бумагу или ленту.

Хранение дисков

После проигрывания уберите диск в футляр. Не храните диски там, где на них будет падать прямой солнечный свет или рядом с источниками тепла, не оставляйте их в Вашей машине, припаркованной на открытой стоянке, во избежание попадания солнечных лучей.

Чистка дисков

Для чистки не используйте сильные растворители такие, как алкоголь, бензин, растворитель, известные очистители и или антистатика, предназначенные для старых виниловых пластинок.

Торговые марки и лицензии



iPhone и iPod являются товарными знаками компании Apple Inc., зарегистрированными в США и других странах. "Made for iPod" («Сделано для iPod») и "Made for iPhone" («Сделано для iPhone») означает, что электронный аксессуар разработан для специального подключения к iPod или iPhone и сертифицирован разработчиком как удовлетворяющий эксплуатационным стандартам Apple. Компания Apple не несет ответственности за работу данного устройства или его соответствие стандартам безопасности и регулятивным нормам.







	Телефон	Режим работы	Интернет
Россия	8-800-200-7676	Круглосуточно	http://www.lg.com
Беларусь	8-820-0071-1111		
Латвия	8-0003-271		
Литва	8-800-30-800		
Эстония	800-9990		
Украина	0-800-303-000	8:00 - 21:00 (Пн.-Пят.) 9:00 - 18:00 (Суб., Вс.)	
Казахстан	8-8000-805-805	9:00 - 18:00 (Пн.-Пят.) 9:00 - 18:00 (Суб.)	
	2255 (для мобильных телефонов)		
Кыргызстан	8-0000-710-005	Круглосуточно	
Узбекистан			



Импортер LG Electronics RUS

Адрес импортера 143160 Российская Федерация, Московская область,
Рузский район, сельское поселение Дороховское, 86 км. Минского шоссе, д.9

Адрес производителя : Донг Гуан Матестар диджитал девайс ЛТД
Район ЧенВубей, город ЧанГпинг, Донг Гуан, Китай

Сделано в Китае