

POUŽÍVATEĽSKÁ PRÍRUČKA ČISTIACI ROBOT

Pred použitím si pozorne prečítajte strany s bezpečnostnými opatreniami, aby bola prevádzka výrobku bezpečná. Po prečítaní návod na obsluhu uschovajte na ľahko dostupnom mieste.

VR5902LVM

VLASTNOSTI

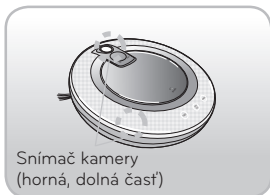

Snímky stropu a podlahy sú získané zo snímačov hornej a dolnej kamery a pomocou toho sa potvrdí poloha zariadenia HOM-BOT. Tak je možné dosiahnuť starostlivé vyčistenie všetkých častí miestnosti.

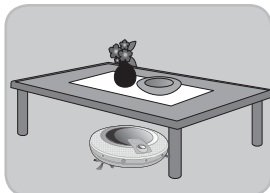

Keďže zariadenie HOM-BOT má malú výšku (90 mm), dá sa vyčistiť aj spodná časť postele s rámom alebo nábytku.

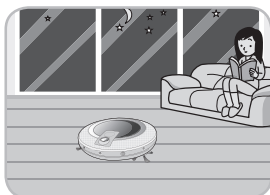

Keďže úroveň hlučnosti je iba 60 dB, čistenie sa dá vykonávať v noci.
*Menej ako 60 dB

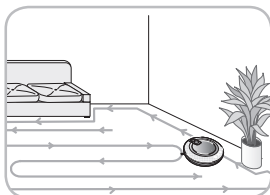

Zariadenie HOM-BOT má dva automatické čistiace režimy, ktoré môže používateľ zvoliť.
*Režim priestorovej expanzie, režim cik-cak



Zariadenie HOM-BOT má tiež hlasové potvrdzovanie a pokyny, ktorým používateľ ľahko rozumie.

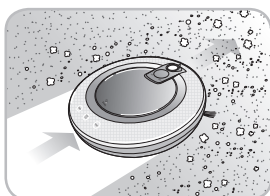

Použitie mopu s ultra mikrovláknami ako príslušenstva umožňuje zber jemnejšieho prachu.

OBSAH

1 PRED POUŽITÍM

- 2~4 Bezpečnostné opatrenia
- 5 Pribalené k výrobku
- 6~7 Popis dielov
- 8~9 Funkcie tlačidiel
- 10 Zobrazenie informácií o stave
- 11 Skôr ako začnete
- 12 Prehľad

2 SPÔSOB POUŽITIA

- 13 Ako nainštalovať domácu stanicu
- 14 Ako zapnúť a vypnúť napájanie.
- 15 Ako zapnúť a vypnúť čistenie
- 16~17 Ako nabíjať batériu
- 18 Režimy čistenia
- 19 Pomocné režimy čistenia
- 20 Čistenie s časovačom
- 21 Čistenie s mopom

3 STAROSTLIVOSŤ A ÚDRŽBA

- 22 Čistenie zásobníka na nečistoty
- 23 Čistenie filtra zásobníka na nečistoty
- 24 Čistenie kefy
- 25 Čistenie snímača/nabíjacieho terminálu
- 26 Čistenie bočnej kefy
- 27 Čistenie mopu s ultra mikrovláknami

4 ĎALŠIE INFORMÁCIE

- 28-30 Riešenie problémov
- 31 Skôr ako zavoláte servis

5 REFERENČNÉ POLOŽKY

- 32 Parametre výroby
- 33-34 Poznámka k softvéru Open-source

BEZPEČNOSTNÉ OPATRENIA

Účelom nižšie popísaných bezpečnostných opatrení je, aby používateľ používal výrobok bezpečne a správne a tak zabránil akémukoľvek nečakanému riziku poranenia alebo poškodenia.

Základné bezpečnostné opatrenia

Po prečítaní návodu uschovajte na ľahko dostupnom mieste.



Toto je bezpečnostný výstražný symbol. Tento symbol vás upozorňuje na potenciálne nebezpečenstvá, ktoré môžu spôsobiť poškodenie majetku a/alebo vážny úraz alebo usmrtenie.



VAROVANIE Označuje nebezpečnú situáciu, pri ktorej, ak jej nepredídete, môže dôjsť k usmrteniu alebo vážnemu úrazu.



VÝSTRAHA Označuje nebezpečnú situáciu, pri ktorej, ak jej nepredídete, môže dôjsť k ľahkému alebo miernemu úrazu.

! VAROVANIE

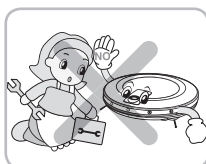

Pre vašu bezpečnosť nevyberajte zo zariadenia HOM-BOT batériu. Ak potrebujete vymeniť batériu v zariadení HOM-BOT, vezmite ho do najbližšieho autorizovaného servisného strediska alebo k predajcovi spoločnosti LG Electronics, kde vám poradia. Neuposúchnutie tohto varovania môže spôsobiť požiar alebo poruchu výrobku.

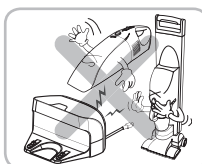

Nikdy nepoužívajte zariadenie HOM-BOT s batériou a/alebo domácou stanicou z akéhokoľvek iného výrobku ako zo zariadenia HOM-BOT. Ak to urobíte, môže dôjsť k požiaru alebo poruche výrobku.

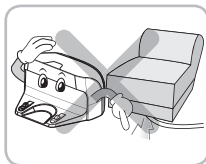

Ubepečte sa, že sieťový kábel domácej stanice nie je pritlačený pod ťažkým predmetom alebo poškodený kontaktom s ostrými predmetmi. Neuposúchnutie tohto varovania môže spôsobiť úraz elektrickým prúdom, požiar alebo poruchu výrobku. Ak je sieťový kábel zlomený, nezapájajte ho do siete. Vezmite výrobok do autorizovanej servisnej dielne spoločnosti LG Electronics.



Nepoužívajte zariadenie HOM-BOT, ak sú na podlahe umiestnené sviečky alebo krehké predmety. Ak to urobíte, môže dôjsť k požiaru alebo poruche výrobku.

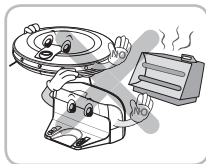

Neumiestňujte domácu stanicu a zariadenie HOM-BOT do blízkosti vykurovacieho zariadenia. Ak to urobíte, môže dôjsť k deformácii výrobku, požiaru alebo poruche výrobku.

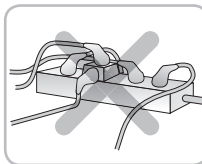

Vždy používajte samostatnú zásuvku. Ak je k zásuvke naraz pripojených viacero spotrebičov, môžu vytvoriť dostatok tepla na vznik požiaru.

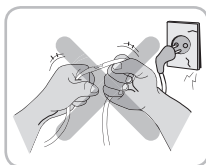

Nezohýbajte sieťovú zástrčku nasilu. Nepoužívajte sieťovú zástrčku, ak je poškodená alebo uvoľnená. Ak to urobíte, môže dôjsť k požiaru alebo poruche výrobku.

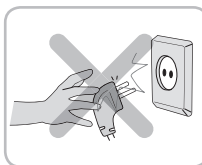

Pri vyťahovaní sieťovej zástrčky vždy ťahajte za zástrčku, nie za kábel. Pri vyťahovaní sieťovej zástrčky sa nedotýkajte kolíkov prstami. Ak to urobíte, môže dôjsť k úrazu elektrickým prúdom.

BEZPEČNOSTNÉ OPATRENIA

! VAROVANIE



Nedotýkajte sa sieťovej zástrčky mokrymi rukami.

Ak to urobíte, môže dôjsť k úrazu elektrickým prúdom.



Vždy zaistíte, aby sa deti alebo domáce zvieratá nemohli s robotom hrať alebo na ňom sedieť. Robot nepoužívajte, pokiaľ z neho visí akýkoľvek predmet.

Ak to neurobíte, môže dôjsť k požiaru alebo poruche výrobku.

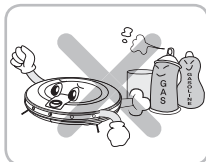

Na zariadenie HOM-BOT nestriekajte, ani do jeho blízkosti neumiestňujte horľavé materiály, povrchovo aktívne látky alebo pitnú vodu.

Ak to urobíte, môže dôjsť k požiaru alebo poruche výrobku.

* Horľavé materiály: benzín, riedidlo atď.
* Povrchovo aktívne látky: čistiace prostriedky, výrobky do kúpeľa atď.

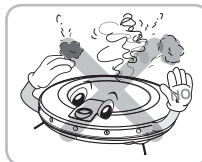

Ľhneď vypnite napájanie, ak zo zariadenia HOM-BOT vychádza akýkoľvek nezvyčajný zvuk, zápach alebo dym.

Ak to neurobíte, môže dôjsť k požiaru alebo poruche výrobku.

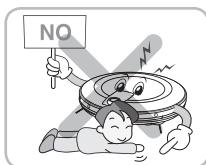

Neďávajte žiadnu časť tela, napríklad ruku alebo nohu, pod kefu alebo kolesá zariadenia HOM-BOT, keď sa používa.

Ak to urobíte, môže dôjsť k úrazu alebo poškodeniu výrobku.

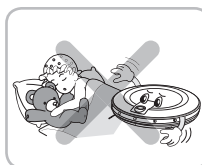

Nepoužívajte zariadenie HOM-BOT v miestnosti, v ktorej spí dieťa.

Ak to urobíte, môže dôjsť k úrazu alebo poškodeniu výrobku.



Nepoužívajte zariadenie HOM-BOT na úzkom a vysokom nábytku, napríklad na šatníku, chladničke, stolíku, stole atď.

Ak to urobíte, môže dôjsť k úrazu, poruche výrobku alebo poškodeniu, ktoré nie je kryté zárukou.

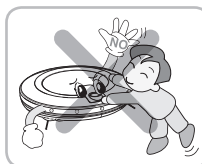

Nenechávajte deti alebo domáce zvieratá v blízkosti zariadenia HOM-BOT bez dozoru.

Ak to neurobíte, môže dôjsť k požiaru alebo poruche výrobku.

! VÝSTRAHA

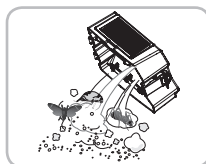

Zásobník na nečistoty často vyprázdňujte a udržiavajte ho v čistote.

Prach nahromadený v zásobníku na nečistoty môže spôsobiť alergie a môže obsahovať škodlivý hmyz.

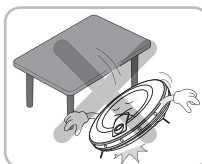

Zariadenie HOM-BOT nehádzte ani ho nevystavujte silným nárazom.

Ak to urobíte, môže dôjsť k úrazu alebo k poruche výrobku, ktorá nie je krytá zárukou.

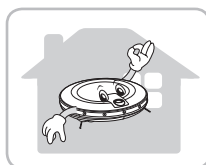

Zariadenie HOM-BOT používajte iba vnútri.

Používanie vonku môže spôsobiť poruchu výrobku a neopraviteľné poškodenie zariadenia.



Nevystavujte zariadenie HOM-BOT nízkym teplotám (menej ako $-5\text{ }^{\circ}\text{C}$) na dlhý čas.

Ak to urobíte, môže dôjsť k poruche výrobku.

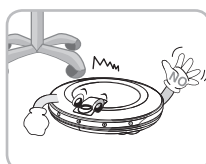

Zariadenie HOM-BOT môže počas prevádzky naraziť do nábytku, napr. do nôh stoličiek, nôh stolov, tenkého a dlhého nábytku, atď.

Pre rýchlejšiu a čistejšiu prevádzku položte stoličky na stôl.

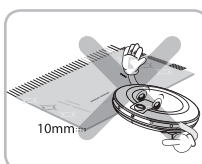

Čistenie nebude plynulé na kobercoch so strapcami alebo na kobercoch hrubších ako 10 mm.

Pred použitím výrobku môže byť praktickejšie tieto predmety usporiadať.

BEZPEČNOSTNÉ OPATRENIA

! VÝSTRAHA

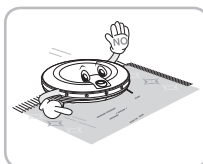

Vo výnimočných prípadoch môže kefa zariadenia HOM-BOT poškodiť koberec. Ak sa to stane, ihneď zastavte čistenie.

Ak má koberec dlhé strapce, môže dôjsť k ich poškodeniu.

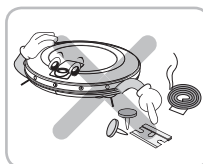

Nenechávajte zariadenie HOM-BOT zamerať kvapalné látky, žiletky, pripínáčky, triesky atď.

Tieto predmety môžu spôsobiť poruchu výrobu.

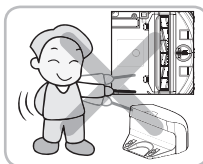

Nedovoľte, aby hlavný rám a nabíjaci terminál domácej stanice prišli do kontaktu s kovovými predmetmi.

Ak to urobíte, môže dôjsť k poruche výrobu.

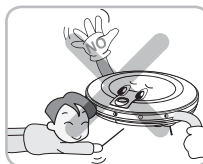

Nevkladajte ostré predmety do otvoru nadzvukového snímača zariadenia HOM-BOT.

Ak to urobíte, môže dôjsť k poruche výrobu.



Do zariadenia HOM-BOT nenalievajte vodu, čistiace prostriedky atď.

Ak to urobíte, môže dôjsť k poruche výrobu. Na zariadenie HOM-BOT neumiestňujte vodu ani čistiace prostriedky. Ak sa do zariadenia HOM-BOT dostanú kvapaliny, vypnite napájanie a kontaktujte predajného zástupcu alebo stredisko starostlivosti o zákazníkov spoločnosti LG Electronics.

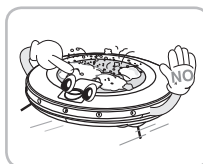

Nepoužívajte zariadenie HOM-BOT, keď je zásobník na nečistoty úplne plný.

Ak to urobíte, môže dôjsť k poruche výrobu.

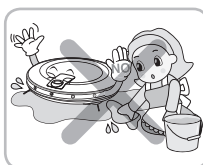

Ak je podlaha mokrá alebo sú na nej mokré miesta, pred používaním zariadenia HOM-BOT ich utrite. Nepoužívajte zariadenie HOM-BOT na mokrom povrchu.

Ak to nedodržíte, môže dôjsť k poruche výrobu.

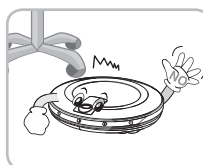

Keď je čistiaci robot v prevádzke, môže naraziť do nôh stoličiek, stolíkov a stolov alebo do iných tenkých kusov nábytku.

Pre rýchlejšie a lepšie čistenie položte jedálenské stoličky na jedálenský stôl.



Tip

Pred použitím skontrolujte nasledovné body:

- Z miestnosti, ktorú chcete vyčistiť, odstráňte krehké alebo nepotrebné predmety. Napríklad odneste drahú keramiku a cennosti z podlahy.
- Nepoužívajte tento výrobok v miestnosti, v ktorej spí dieťa samo. Dieťa sa môže poraniť.
- Skontrolujte, či je batéria dostatočne nabitá a ak nie je, nabite ju.
- Keď sa zásobník na nečistoty naplní, vyprázdnite ho.
- Zavrite dvere na všetkých miestnostiach, do ktorých nechcete, aby zariadenie HOM-BOT vošlo. Počas čistenia môže zariadenie HOM-BOT vojsť do inej miestnosti a pokračovať v čistení.
- Pred čistením z podlahy odstráňte akúkoľvek vlhkosť.
- Z podlahy odstráňte všetky káble alebo dlhé šnúry.
- Z podlahy odstráňte káble, popruhy, uteráky, ponožky atď., aby sa nezachytili v kefe.
- Čistenie nebude plynulé na kobercoch so strapcami alebo na kobercoch hrubších ako 8 mm. Môže byť praktickejšie odstrániť alebo zmeniť polohu týchto koberčekov alebo kobercov pred použitím výrobu.

Veďte na vedomie, že tento výrobok nie je určený na použitie v dielňach, komerčných úradoch, garážach alebo vo vonkajšom prostredí. Je určený iba na bežné vnútorné použitie v domácnosti.

PRIBALENÉ K VÝROBKU

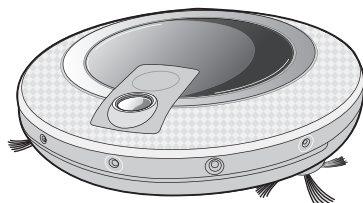

HOM-BOT



Dial'kový ovládač

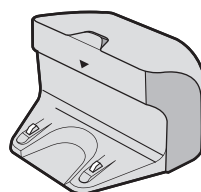

Domáca stanica

► Obrázky sa môžu líšiť od aktuálnych predmetov.

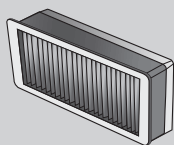

Filter zásobníka na nečistoty (náhradný)



Stručná príručka



Návod na obsluhu

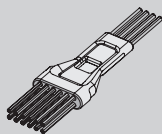

Kefka na čistenie filtra / snímača

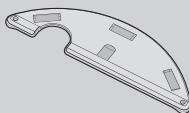

Doska mopu

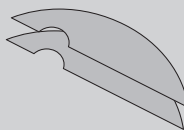

Mop s ultra mikrovláknamí (2 ks)

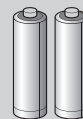

Batéria pre dial'kový ovládač (2 ks, typ AAA)

POPIS DIELOV - HOM-BOT

Zobrazenie plánu

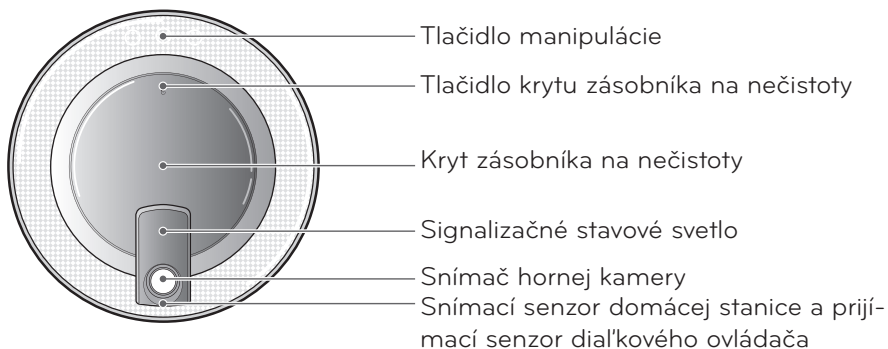

Pohl'ad spredu

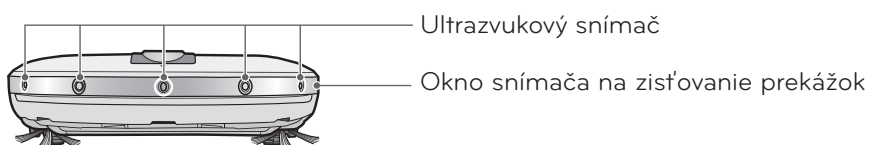

Pohl'ad zozadu



Pohl'ad zospodu

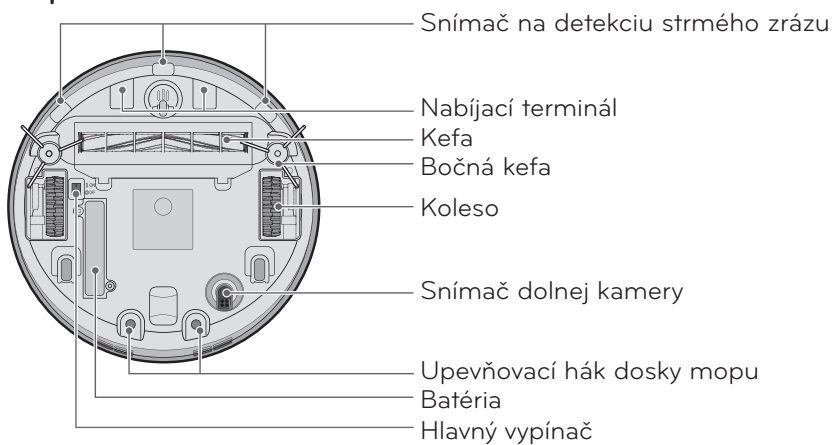

► Obrázky sa môžu líšiť od aktuálnych predmetov.

POPIS DIELOV – DOMÁCA STANICA / ZÁSObNÍK NA NEČISTOTY

Domáca stanica

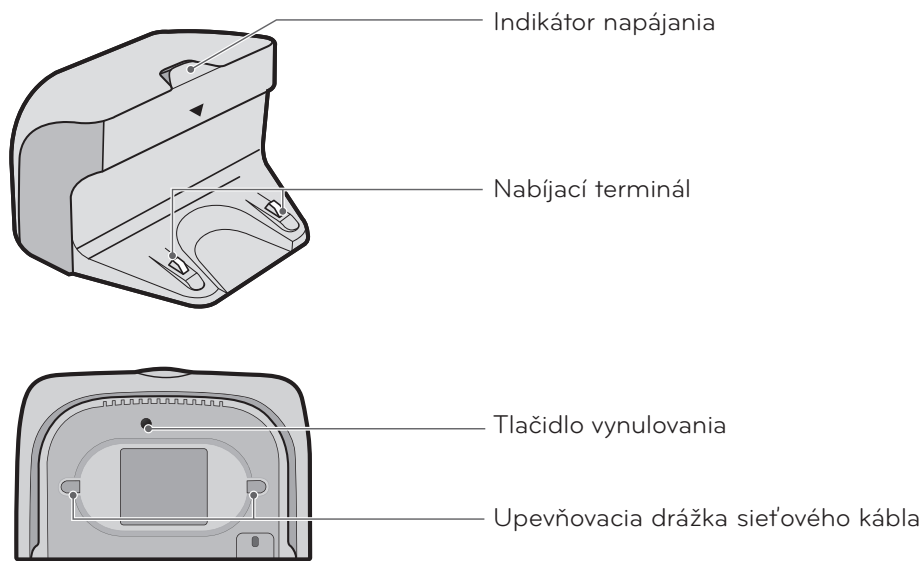

Zásobník na nečistoty

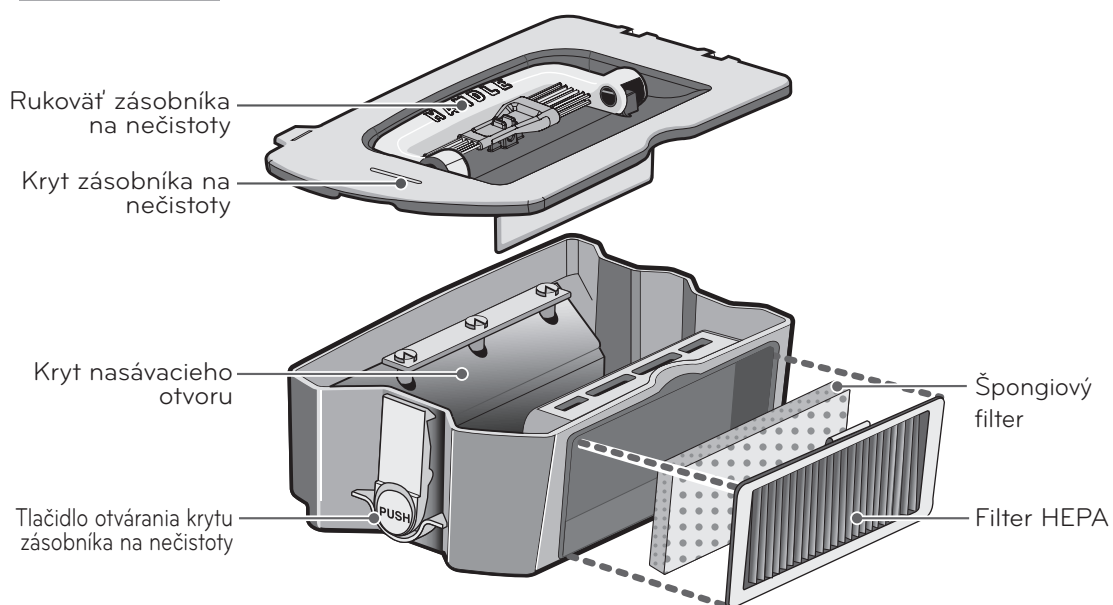

► Obrázky sa môžu líšiť od aktuálnych predmetov.

FUNKCIE TLAČIDIEL - HOM-BOT

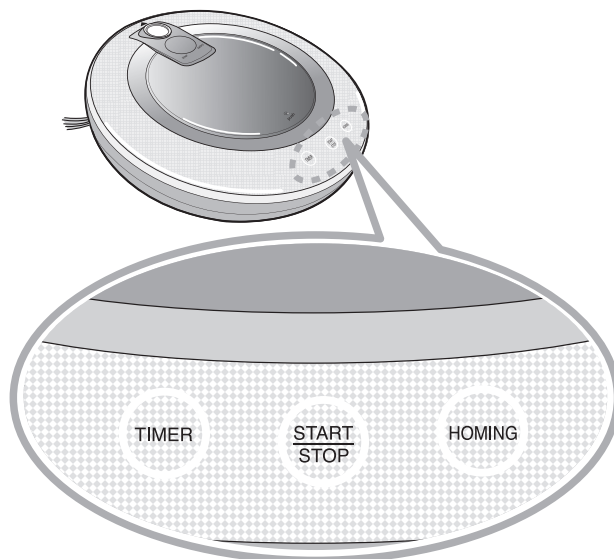

TIMER (ČASOVAČ)

- Použite tlačidlo TIMER (ČASOVAČ) pre spustenie čistenia po uplynutí nastaveného času.
- Časovač sa dá nastaviť od 1 do 12 hodín.
- Tlačidlo časovača funguje iba vtedy, keď je zariadenie HOM-BOT pripojené k domácej stanici. Pri nastavovaní funkcie časovača vždy pripojte zariadenie HOM-BOT k domácej stanici.

START/STOP (Spustiť/ Zastaviť)

- Tlačidlo START/STOP (Spustiť/Zastaviť) slúži na zapnutie/vypnutie zariadenia HOM-BOT alebo na zapnutie/vypnutie čistenia.
- Stlačte tlačidlo START/STOP (Spustiť/Zastaviť), keď je zariadenie HOM-BOT zapnuté a automaticky sa spustí čistenie.
- Ak tlačidlo START/STOP (Spustiť/Zastaviť) stlačíte počas automatického čistenia, zariadenie HOM-BOT preruší čistenie.
- Stlačením tlačidla START/STOP (Spustiť/Zastaviť) približne na dve sekundy zariadenie HOM-BOT vypnete.
- Tým sa zariadenie HOM-BOT prepne do pohotovostného režimu.
- Ak tlačidlo stlačíte v režime časovača, nastavenie časovača sa zruší.

HOMING (DOMOV)

- Ak stlačíte tlačidlo HOMING (Domov), zariadenie HOM-BOT sa presunie do domácej stanice na nabitie batérie.
- Po dokončení čistenia alebo ak je batéria takmer vybitá sa zariadenie automaticky presunie do domácej stanice na nabitie batérie aj bez stlačenia tlačidla HOMING (Domov).
- Ak v ceste k domácej stanici zavádzajú prekážky, zariadenie HOM-BOT nemusí byť schopné nájsť jej signál a vrátiť sa k nej.

FUNKCIE TLAČIDIEL – DIAL'KOVÝ OVLÁDAČ



Tip

- Napájanie zariadenia HOM-BOT sa nedá zapnúť dial'kovým ovládačom.
- Ak chcete zapnúť napájanie, použijete tlačidlo START/STOP (Spustiť/Zastaviť) na vrchu zariadenia HOM-BOT.
- Ak chcete vykonať bodové čistenie, čistenie pomocou časovača, čistenie v štýle cik-cak a čistenie v štýle priestorovej expanzie, najskôr musíte zastaviť prevádzku zariadenia HOM-BOT.
- Ak je hlavný vypínač na spodnej strane zariadenia HOM-BOT vypnutý, dial'kový ovládač nebude fungovať a batéria sa nedá nabíjať.
- Ak je hlavný vypínač na spodnej strane zariadenia HOM-BOT vo vypnutej polohe, pri manuálnom umiestnení zariadenia do domácej stanice zabliká stavový displej a zaznie signál, ktorý signalizuje, že hlavný vypínač je vypnutý.

ZOBRAZENIE INFORMÁCIÍ O STAVE

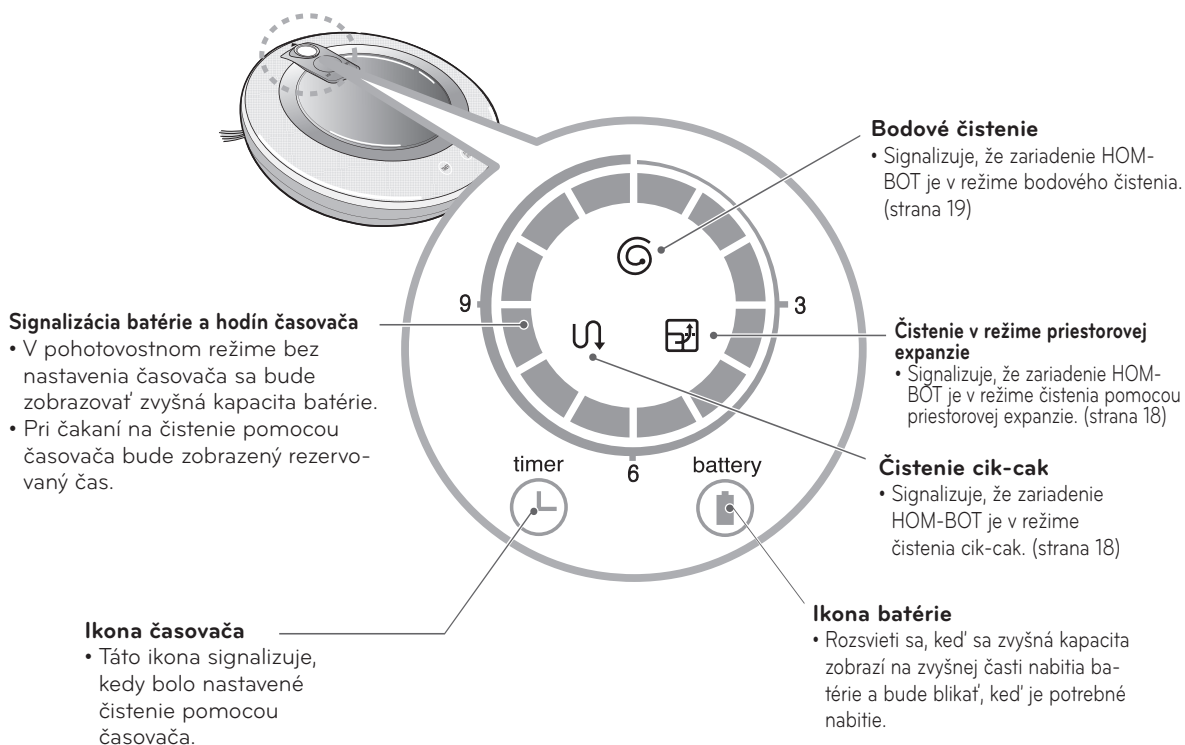

Tip • Použite diaľkový ovládač na zmenu režimu čistenia.

- Po zvolení bude režim čistenia uložený do pamäte a bude automaticky zvolený pri opätovnom zapnutí zariadenia, pokiaľ sa režim znovu nezmení.
- Ak chcete zrušiť nastavenie časovača, stlačte tlačidlo STOP (Zastaviť) na diaľkovom ovládači alebo tlačidlo START/STOP (Spustiť/Zastaviť) na zariadení HOM-BOT.

Pred čistením skontrolujte nasledovné body

- Nepoužívajte toto zariadenie v miestnosti, v ktorej je dieťa samo. Dieťa sa môže poraniť.
- Z miestnosti, ktorú chcete vyčistiť, odstráňte krehké alebo nepotrebné predmety. Odnesť najmä drahú keramikú a cennosti z podlahy.
- Odstráňte všetku vlhkosť, ktorá sa môže nachádzať na podlahe.
- Z podlahy odstráňte káble, popruhy, uteráky, ponožky atď., aby sa nezachytili v kefe.
- Skontrolujte, či je batéria dostatočne nabitá a ak nie je, nabite ju.
- Ak je zásobník na nečistoty plný, vyprázdnite ho.
- Zavrite dvere na všetkých miestnostiach, do ktorých nechcete, aby zariadenie HOM-BOT vošlo. Počas čistenia môže zariadenie HOM-BOT vojsť do inej miestnosti a pokračovať v čistení.

Vloženie batérie do diaľkového ovládača

1. Otvorte kryt batérie zdvihnutím zadného háčika diaľkového ovládača.
2. Vložte dve batérie typu AAA, pričom dávajte pozor na polaritu (+ a -).
3. Úplne zatvorte kryt batérií, aby batérie nevypadli.

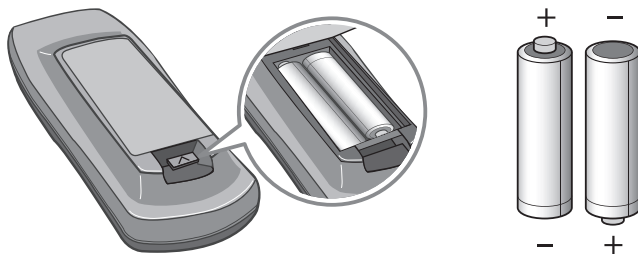

Opatrenia pri používaní diaľkového ovládača

- Naraz stláčajte iba jedno tlačidlo.
- Diaľkový ovládač nehádzte ani ho nevystavujte silným nárazom.
- Neskladujte ho v blízkosti zariadení, ktoré vydávajú teplo, oheň alebo horúci vzduch.
- Niektoré fluorescenčné lampy, napríklad fluorescenčné lampy s vlnovou dĺžkou 3, môžu narušiť aktiváciu diaľkového ovládača. Preto ho používajte čo najďalej od takýchto lúčov.
- Ak je počas prevádzky diaľkový ovládač príliš ďaleko od zariadenia HOM-BOT, nemusí fungovať správne. Používajte zariadenie do vzdialenosti 3 m od zariadenia HOM-BOT, ak sa to dá.

PREHĽAD

1

Nainštalujte domácu stanicu. (strana 13)

Pripojte napájaciu zástrčku do zásuvky a umiestnite stanicu k stene. Ak domáca stanica nemá napájanie, zariadenie HOM-BOT sa nenabije.

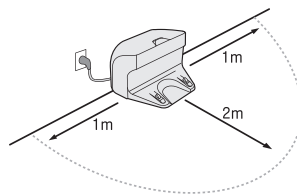

2

Zapnite napájanie zariadenia HOM-BOT. (strana 14)

Zapnite hlavný vypínač umiestnený na spodnej strane zariadenia HOM-BOT a stlačením horného tlačidla START/STOP (Spustiť/Zastaviť) zapnete elektrické napájanie.

*Ak elektrické napájanie nie je zapnuté, pozrite si stranu 14.

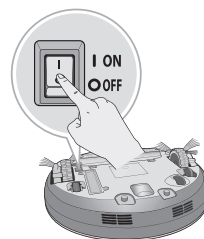

3

Zapnite čistenie. (strana 15)

Stlačte ešte raz tlačidlo START/STOP (Spustiť/Zastaviť), keď je zariadenie HOM-BOT zapnuté. Budete počuť zvuk čistenia a čistenie sa začne.

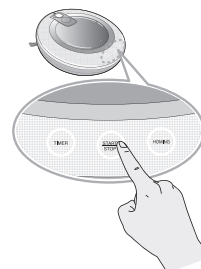

4

Automatické nabitie. (strany 16 - 17)

Zariadenie HOM-BOT si samo vykoná diagnostiku a automaticky sa vráti k domácej stanici na nabitie pred úplným vybitím batérie. Nabitie batérie môže trvať až tri hodiny.

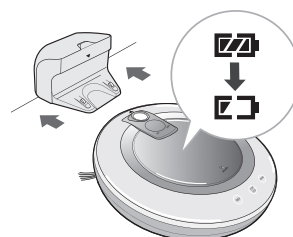

5

Použite metódy čistenia a pomocné funkcie. (strana 18 - 21)

Dial'kového ovládača sa dá zvoliť metóda čistenia a dá sa použiť pomocná funkcia. Z metód čistenia sa dá zvoliť čistenie štýlom cik-cak alebo štýlom priestorovej expanzie a z pomocných funkcií sa dá použiť manuálne čistenie, bodové čistenie, funkcia časovača a čistenie mopom s ultra mikrovláknami.

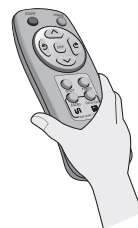

AKO NAINŠTALOVAŤ DOMÁCU STANICU

Ako nainštalovať domácu stanicu

1. Umiestnite domácu stanicu k stene, aby ste predišli posúvaniu počas dokovania, na tvrdej rovnej podlahe. Odstráňte predmety vo vzdialenosti 1 m napravo a ľavo a 2 m pred stanicou.

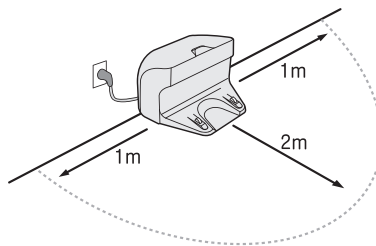
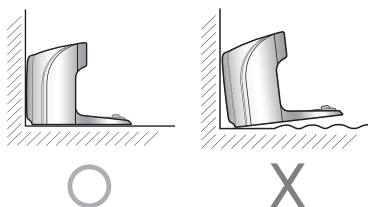

2. Zastrčte sieťový kábel do zásuvky.

Oviňte sieťový kábel okolo pevného vešiaka na zadnej strane domácej stanice alebo pozdĺž povrchu steny, aby v smere jazdy zariadenia HOM-BOT neboli žiadne prekážky.

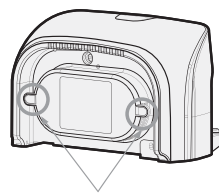
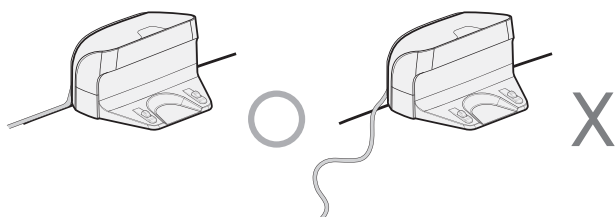

Upevňovacia drážka sieťového kábla

3. Upevnite domácu stanicu k stene, aby sa nehýbala.

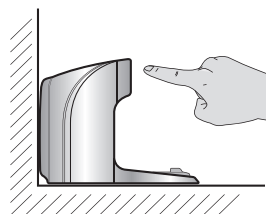

- Tip**
- Domácu stanicu nechajte vždy pripojenú k el. sieti. Ak domáca stanica nie je pripojená, zariadenie HOM-BOT sa k nej nevráti pre automatické nabíjanie.
 - Nepoužívajte domácu stanicu, ak má poškodený kábel alebo zástrčku, ak nefunguje správne alebo ak je poškodená alebo spadla. Aby ste predišli akémukoľvek riziku úrazu elektrickým prúdom, kábel musí vymeniť spoločnosť LG Electronics alebo kvalifikovaný servisný zamestnanec.

AKO ZAPNÚŤ A VYPNÚŤ NAPÁJANIE

Zapnutie hlavného napájania

Ak chcete zapnúť napájanie, otočte zariadenie HOM-BOT spodnou stranou nahor na hladkom/mäkkom povrchu a skontrolujte, či je hlavný vypínač zapnutý.

Ak je hlavný vypínač vypnutý, zapnite ho.

- * Pri zapínaní hlavného vypínača nestlačte tlačidlo nachádzajúce sa v hornej časti zariadenia HOM-BOT. Prevádzka tlačidla sa môže oneskoriť.
- * Hlavný vypínač vypnite, ak zariadenie HOM-BOT nebudete používať dlhý čas, aby ste šetrili batériu.
- * Kryt hlavného vypínača sa používa na ochranu vypínača pred prachom. Nezapodnajte kryt vždy nasadiť.

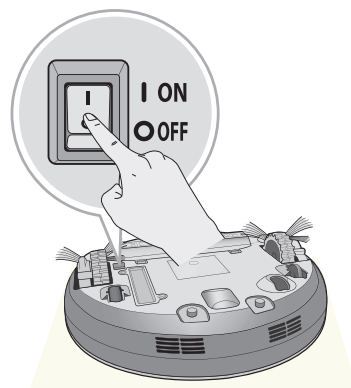

Zapnutie z pohotovostného režimu.

Keď zariadenie HOM-BOT nie je v domácej stanici a je v pohotovostnom režime, stlačte tlačidlo START/STOP (Spustiť/Zastaviť) na viac ako 1 sekundu. Zariadenie HOM-BOT sa zapne a zaznie melódia.

- * Ak sa napájanie zapne, keď zariadenie HOM-BOT nie je v domácej stanici, a po dobu desať minút nič neurobíte, napájanie sa automaticky vypne, aby sa znížilo vybíjanie batérie.

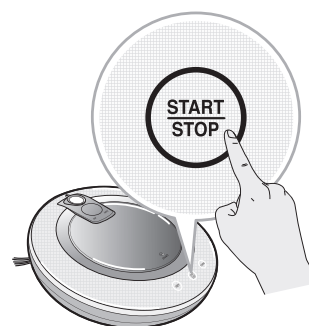

Vypnutie napájania

Stlačte tlačidlo START/STOP (Spustiť/Zastaviť) na dve sekundy, keď je zariadenie HOM-BOT zapnuté. Pri vypnutí napájania zaznie melódia.



- Tip**
- Napájanie sa možné vypnúť vzhľadom k statickej elektrine počas prevádzky.
 - Ak dôjde k vypnutiu napájania, vypnite hlavný vypínač a následne ho zapnite.
 - Ak sa napájanie nedá zapnúť, postupujte nasledovne.
 - Zapnite hlavný vypínač a počkajte viac ako 3 sekundy.
 - Stlačte tlačidlo START/STOP (Spustiť/Zastaviť), keď je hlavný vypínač zapnutý.
 - Ak sa napájanie nezapne alebo ak sa nič nezobrazí, iba zaznie zvuk „cinknutia“, dajte zariadenie HOM-BOT do domácej stanice.
 - Ak sa neprejaví žiadna zmena ani po pripojení zariadenia HOM-BOT k domácej stanici, stlačte tlačidlo vynulovania umiestnené na zadnej strane domácej stanice, keď je k stanici pripojené zariadenie HOM-BOT.

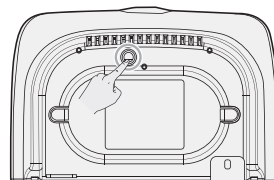
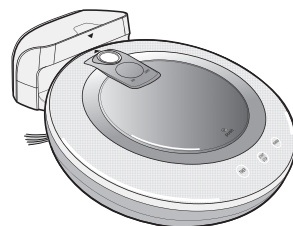

AKO ZAPNÚŤ A VYPNÚŤ ČISTENIE

Používanie tlačidiel na zariadení HOM-BOT

Po zapnutí zariadenia HOM-BOT spustíte čistenie stlačením tlačidla START/STOP (Spustiť/Zastaviť). Zaznie melódia a začne sa čistenie.

Ak chcete zastaviť čistenie, počas čistiaceho cyklu stlačte tlačidlo START/STOP (Spustiť/Zastaviť).

※ Ak stlačíte tlačidlo START/STOP (Spustiť/Zastaviť), keď je napájanie zariadenia HOM-BOT vypnuté, napájanie sa zapne. Pre spustenie čistenia stlačte tlačidlo START/STOP (Spustiť/Zastaviť) ešte raz.

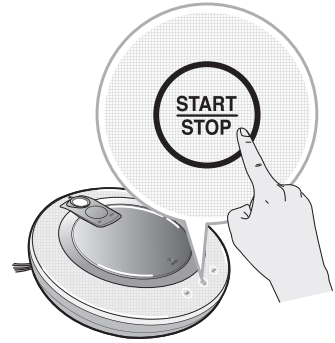

SLOVAK

Používanie diaľkového ovládača

Po zapnutí zariadenia HOM-BOT stlačte tlačidlo START (Spustiť) na diaľkovom ovládači. Zaznie melódia a začne sa čistenie.

Ak chcete zastaviť čistenie, počas čistiaceho cyklu stlačte tlačidlo STOP (Zastaviť).

※ Zariadenie HOM-BOT sa nedá zapnúť z pohotovostného režimu pomocou diaľkového ovládača, ak je napájanie zariadenia HOM-BOT vypnuté. Ak je napájanie vypnuté, zapnite ho stlačením tlačidla START/STOP (Spustiť/Zastaviť) na hornej strane zariadenia HOM-BOT; potom môžete používať diaľkový ovládač.



- ※ Keď stlačíte tlačidlo START (Spustiť) na hlavnom zariadení alebo na diaľkovom ovládači, zariadenie HOM-BOT začne čistenie v režime priestorovej expanzie.
- ※ Počas čistenia môže dochádzať ku kolíziám, ak snímač nedokáže detegovať predmety kvôli ich tvaru. Ak sa to stane, aktivuje sa vnútorný snímač detekcie kolízie a zapne sa pohyb dozadu.
- ※ Ak je zariadenie HOM-BOT nastavené na začatie čistenia na mieste mimo domácej stanice, položte ho na rovnú podlahu, aby nedošlo k poruche snímača detegujúceho prekážky. Okrem toho začnite s čistením z miesta, na ktorom sa nenachádzajú žiadne prekážky, napr. závesy alebo steny, do vzdialenosti 30 cm od zariadenia HOM-BOT.

✓ **Tip** Pre čo najlepšie výsledky:

- Zbežne skontrolujte, či v oblasti, ktorá sa má čistiť, sa nenachádzajú veľké a malé predmety, ktoré môžu zariadeniu HOM-BOT spôsobiť problémy.
- Ak sa čistenie začne, keď je zariadenie HOM-BOT v domácej stanici, zariadenie sa môže rýchlo vrátiť do domácej stanice, keďže aktuálna domáca poloha bola presne prečítaná.

AKO NABÍJAŤ BATÉRIU

Automatické nabíjanie

Zariadenie HOM-BOT sa vráti do domácej stanice na konci čistiacieho cyklu, alebo keď je batéria takmer vybitá.

- * Ak sa zariadenie vráti do domácej stanice kvôli takmer vybitej batérii, po nabití sa čistenie začne od najbližšieho miesta oblasti, ktorá predtým nebola vyčistená.
- * Ak sa zariadeniu HOM-BOT nepodarí pripojiť sa k domácej stanici na prvý pokus, bude sa o to pokúšať znovu, kým sa úspešne nepripojí.
- * Keď zariadenie HOM-BOT vyčistí všetky miesta, ktoré môže vyčistiť, vráti sa do domácej stanice, aj keď je batéria ešte dostatočne nabitá.

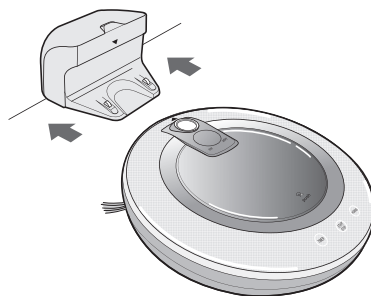

Manuálne nabíjanie

Ak používate zariadenie HOM-BOT po prvýkrát, alebo ak chcete nabiť batériu prerušením čistenia, môžete ju nabiť manuálne.

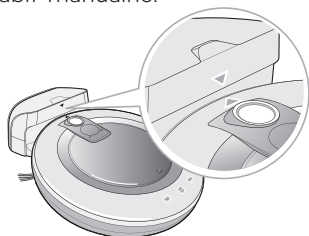

Metóda 1. Pripojte zariadenie HOM-BOT k domácej stanici tak, že zarovnáte dve šípky na zariadení HOM-BOT a domácej stanici. Zaznie melódia a začne sa nabíjanie.

- * Keď je zariadenie HOM-BOT pripojené k domácej stanici a opakovane zaznieva zvuk „cinknutia“, skontrolujte a ubezpečte sa, či hlavný vypínač na spodnej strane zariadenia HOM-BOT je v polohe ON (Zapnuté).



Metóda 2. Keď stlačíte tlačidlo HOMING (Domov) na diaľkovom ovládači alebo na zariadení HOM-BOT, nabíjanie sa začne automaticky, keď sa zariadenie HOM-BOT vráti do domácej stanice.

- * Ak je zariadenie HOM-BOT vo vzdialenosti do 10 cm od prednej časti nabíjacieho terminálu a napájanie je zapnuté, automaticky sa vráti do domácej stanice a začne sa nabíjanie.

Tip

Pri používaní domácej stanice dbajte na nasledovné bezpečnostné opatrenia:

- Ak sa v nabíjacom termináli zachytí cudzí materiál, nabíjanie nemusí prebiehať plynule. Z času na čas utrite terminál suchou handričkou (najskôr však odpojte sieťovú zástrčku od elektriny).
- Aby ste predišli úrazu elektrickým prúdom, nedotýkajte sa nabíjacieho terminálu žiadnymi kovovými predmetmi.
- Aby ste predišli požiaru alebo úrazu elektrickým prúdom, domácu stanicu nikdy nezoberajte ani neupravujte.
- Neumiestňujte domácu stanicu ani sieťovú zástrčku do blízkosti vykurovacieho zariadenia.

AKO NABÍJAŤ BATÉRIU

Indikátor zvyšného nabitia batérie

Zvyšné nabitie batérie sa dá skontrolovať pomocou indikátorov nabitia, ktoré signalizujú nabitie nasledovne:

- Počas nabíjania budú indikátory zvyšného nabitia blikať.
- Keď sa nabíjanie v domácej stanici ukončí, bude svietiť iba ikona batérie, aby sa ušetrila energia.
- Ikona batérie bude blikať, ak bude potrebné nabitie batérie.



Úplné nabitie
(Nedostačné nabitie)



Vysoké



Stredné



Nízke



Je potrebné
nabitie

- * Ak je ešte niektorá oblasť nevyčistená a zariadenie sa vrátilo do domácej stanice na nabitie, zobrazí sa indikátor režimu čistenia.
 - Keď sa batéria úplne nabije, zariadenie vyčistí oblasť, ktorá sa ešte má vyčistiť.
 - Ak indikátor režimu čistenia svieti počas nabíjania, stlačením tlačidla START (Spustiť) na diaľkovom ovládači alebo tlačidla START/STOP (Spustiť/Zastaviť) na zariadení HOM-BOT zariadenie vyhladá nevyčistenú oblasť a začne čistenie.
 - Ak stlačíte tlačidlo výberu režimu na diaľkovom ovládači (ZIGZAG (Cik-cak), Cell by Cell (Bunka za bunkou)), čistenie sa začne od začiatku.

Signalizačné svetlo stavu, kým sa robot nabíja.

(V režime priestorovej expanzie)

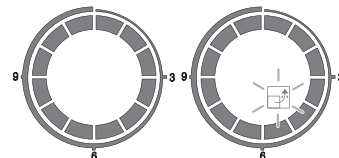

V prípade, ak
neexistuje oblasť
na vyčistenie

V prípade, ak
existuje oblasť na
vyčistenie

Ak batéria nie je nabitá

- Kontrola 1. Ak sa batéria nenabíja ani vtedy, keď je zariadenie HOM-BOT pripojené k domácej stanici, skontrolujte nasledovné body.
- Hlavný vypínač na spodnej strane zariadenia HOM-BOT jedenkrát vypnite a potom znovu zapnite.
 - Odpojte a znovu pripojte napájaciu zástrčku na domácej stanici.
 - Utrite terminál na domácej stanici suchou handričkou.

- Kontrola 2. Ak sa batéria stále nenabíja ani po predošlej kontrole, skúste postupovať nasledovne.
- Pripojte zariadenie HOM-BOT k domácej stanici.
 - Stlačte tlačidlo vynulovania na zadnej strane domácej stanice na tri sekundy.

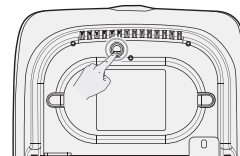
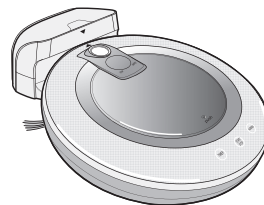

REŽIMY ČISTENIA

Čistenie cik-cak

Pri čistení spôsobom cik-cak bude vyčistené celé vnútro domu opakovaním kl'ukatého pohybu.

Ak je potrebné rýchle čistenie, použite čistenie spôsobom cik-cak. Po stlačení tlačidla ZIGZAG (Cik-cak) na diaľkovom ovládači sa spustí čistenie spôsobom cik-cak, pričom indikátor stavu bude signalizovať ikonu čistenia spôsobom cik-cak.

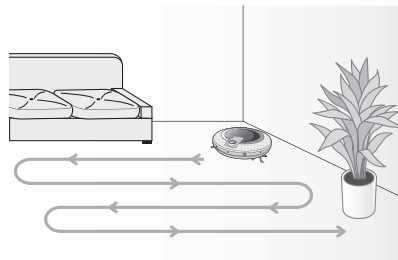
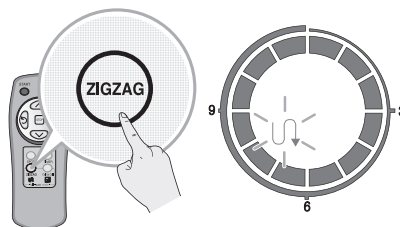

Čistenie v režime priestorovej expanzie

Pri čistení spôsobom priestorovej expanzie bude čistenie vykonané rozdelením vnútrajšku domu na čiastkové štvorcové priestory.

Ak je potrebné dôkladné čistenie, použite čistenie spôsobom priestorovej expanzie.

Po stlačení tlačidla Cell by Cell (Bunka za bunkou) na diaľkovom ovládači sa spustí čistenie spôsobom priestorovej expanzie, pričom indikátor stavu bude signalizovať ikonu čistenia spôsobom priestorovej expanzie..

1. fáza: Bude vyčistený priestor s maximálnou hranicou 3 m x 3 m. (Veľkosť tohto priestoru sa bude meniť v súlade s vnútorným tvarom domu.)
2. fáza: Vnútro priestoru bude vyčistené pohybom v štýle cik-cak

Po dokončení 1. a 2. fázy bude vnútro domu vyčistené opakovaním vyššie uvedených čistiacich metód, keď sa zariadenie bude presúvať do ďalšej oblasti čistenia.

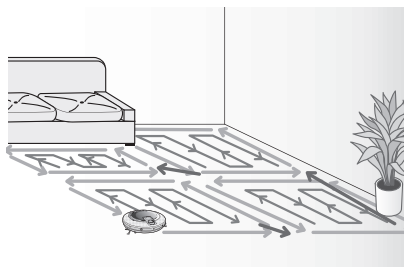
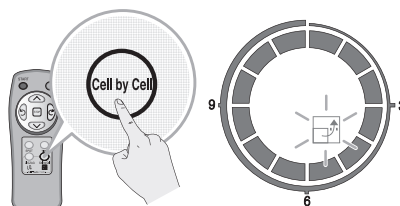

Tip

- Režim čistenia sa dá zmeniť iba pomocou diaľkového ovládača.
- Po zvolení sa režim čistenia zachová aj po vypnutí elektrického napájania.
- Ak počas prevádzky chcete urobiť zmenu v čistení, stlačte tlačidlo STOP (Zastaviť) a potom zvolte režim.

POMOCNÉ REŽIMY ČISTENIA

Manuálne čistenie

Táto metóda čistenia zahŕňa ručný posun zariadenia HOM-BOT stláčaním smerových tlačidiel (so šípkami) na diaľkovom ovládači.

Vnútorňý priestor bude vyčistený zariadením HOM-BOT, keď sa bude pohybovať dopredu, dozadu alebo otáčať doľava a doprava podľa vstupu zo smerových tlačidiel.

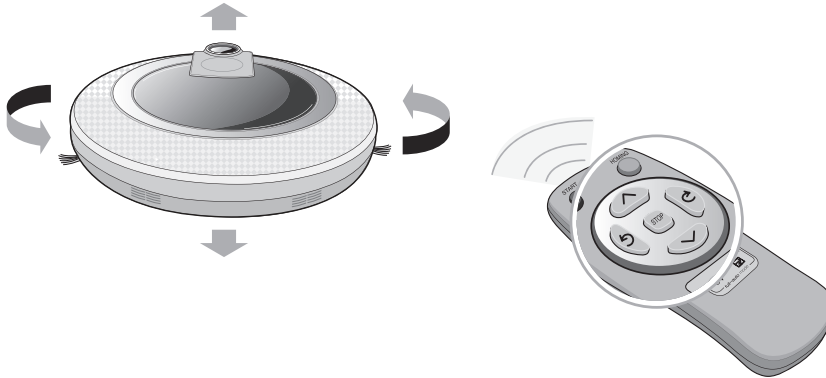

Bodové čistenie

Túto metódu čistenia použijete, keď je potrebné koncentrované čistenie malého priestoru v interiéri.

Po presunutí zariadenia HOM-BOT na miesto, ktoré sa má vyčistiť, stlačte tlačidlo SPOT (Miesto) na diaľkovom ovládači. Na zariadení HOM-BOT sa rozsvieti ikona bodového čistenia a vykoná sa koncentrované čistenie miesta s polomerom 1 m.

* Počas nabíjania tlačidlo bodového čistenia na diaľkovom ovládači nefunguje.

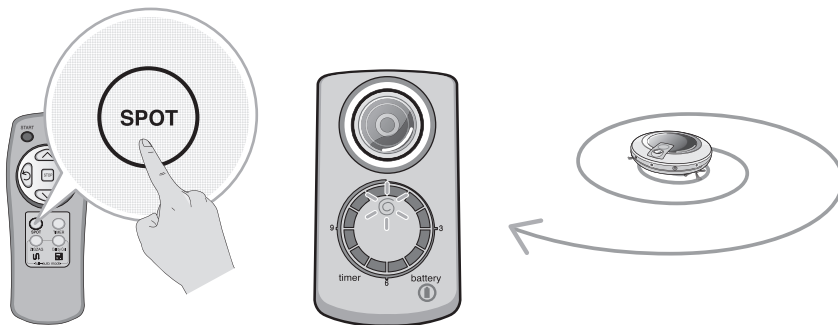

ČISTENIE S ČASOVAČOM

Nastavením časovača naplánujte čistenie, ktoré má začať o 1 - 12 hodín.

1. Stlačením tlačidla TIMER (Časovač) na diaľkovom ovládači alebo na zariadení HOM-BOT sa dá naplánovať spustenie čistenia.

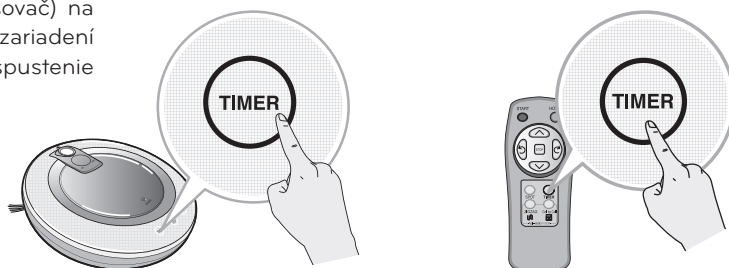

2. Nastavte čas podľa potreby viacnásobným stlačením tlačidla TIMER (Časovač). Každým stlačením tlačidla sa čas zvýši o jednu hodinu.

- Čas začatia sa dá nastaviť maximálne na 12 hodín a po nastavení budú čas zobrazovať stavové indikátory.

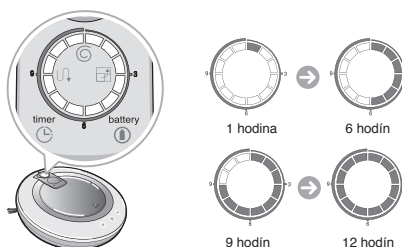

3. Po nastavení času spustenia stlačte tlačidlo START/STOP (Spustiť/Zastaviť) na zariadení HOM-BOT alebo počkajte približne päť sekúnd. Po dokončení nastavenia časovača zaznie melódia a indikátor časovača zostane zobrazovaný.

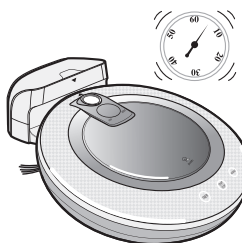

Tip

- Keď uplynie nastavený čas, automaticky sa spustí čistenie.
- Nastavenie časovača použite vtedy, keď je zariadenie HOM-BOT pripojené k domácej stanici. Ak sa časovač nastaví vtedy, keď je zariadenie HOM-BOT odpojené od domácej stanice, čas čistenia nemusí byť presný.
- Ak chcete zrušiť nastavenie časovača v priebehu nastaveného času, stlačte tlačidlo STOP (Zastaviť) na diaľkovom ovládači alebo tlačidlo START/STOP (Spustiť/Zastaviť) na zariadení HOM-BOT.

ČISTENIE S MOPOM

Pripojením mopu s ultra mikrovláknami môžete efektívne používať zariadenie HOM-BOT na odstraňovanie prachu.

Keď je pripojená doska mopu, zariadenie HOM-BOT neprejde na koberce alebo ponad prahy, aby sa neprenášali nečistoty z mopu.

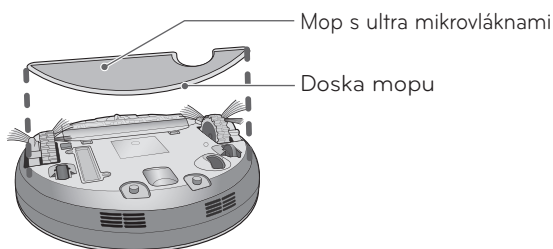

Ak chcete čistiť mopom, nainštalujte mop a dosku mopu na zariadenie HOM-BOT podľa nasledovných pokynov.

1. Pripevnite mop s ultra mikrovláknami k suchému zipsu na doske mopu, ako vidno na obrázku.

※ Aby nedošlo k poruche zariadenia HOM-BOT, pripevnite mop tak, aby upevňovací chránič mopu nebol zakrytý mopom.

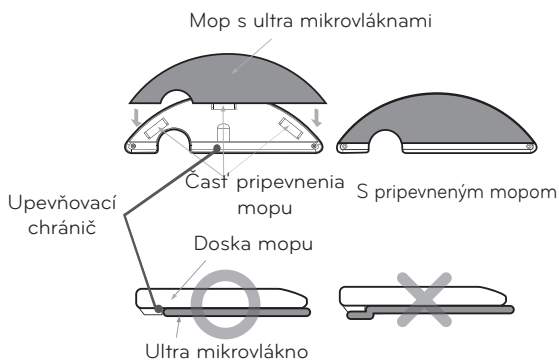

2. Presne zarovnajte a vložte upevňovací háčik dosky mopu na dolnej časti zariadenia HOM-BOT do upevňovacej drážky na doske mopu.



3. Ak presne nastavíte a stlačíte dosku mopu k zadnej strane prístroja HOM-BOT, jej namontovanie sa prejaví zvukom kliknutia.

※ Bud'te opatrní pri montáži mopu, pretože inak sa môže oddeliť počas čistenia.

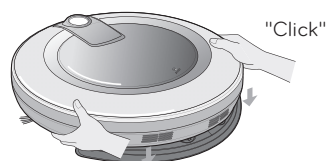

Tip

- Aby nevznikal zápach, po dokončení čistenia zmyte z mopu všetky cudzie materiály alebo prach.
- Aby nedošlo k vytváraniu škvŕn na podlahách, nepoužívajte mop s ultra mikrovláknami na čistenie, keď sú nečistoty zmiešané s tekutinami, napríklad s kávou alebo atramentom.
- Aby nedošlo k poškodeniu kobercov suchým zipsom alebo k prenosu nečistôt z mopu, nečistite koberce, keď je pripojená doska mopu alebo mop.
- Udržujte mop s ultra mikrovláknami suchý. Nepoužívajte ho na mokrych povrchoch.

ČISTENIE ZÁSObNÍKA NA NEČISTOTY

Ak je zásobník na nečistoty plný, sací výkon môže byť slabší. Zásobník na nečistoty vyčistíte pred a po každom čistení. Zásobník na nečistoty vyčistíte nasledovným postupom:

1. Otvorte kryt zásobníka na nečistoty stlačením tlačidla PUSH (Stlačiť) na zariadení HOM-BOT.
2. Uchopte rukoväť zásobníka na nečistoty a potiahnite ju nahor.
3. Oddel'te filter HEPA a vnútorný špongiový filter vybratím filtra HEPA.
* Ohľadom čistenia filtra zásobníka na nečistoty si pozrite stranu 23.
4. Zdvihnute kryt nahor, pričom držíte stlačené tlačidlo oddelenia na zásobníku na nečistoty.
5. Vyprázdnite zásobník na nečistoty a vyčistite ho čistiacou kefou alebo pod tečúcou vodou.
6. Po vyčistení vodou zásobník na nečistoty úplne vysušte na dobre vetranom mieste mimo priameho slnečného svetla.
7. Po vyčistení zásobníka na nečistoty zatvorte kryt a dajte späť špongiový filter a filter HEPA.
8. Vložte zásobník na nečistoty do zariadenia HOM-BOT a zatvorte kryt zásobníka na nečistoty.

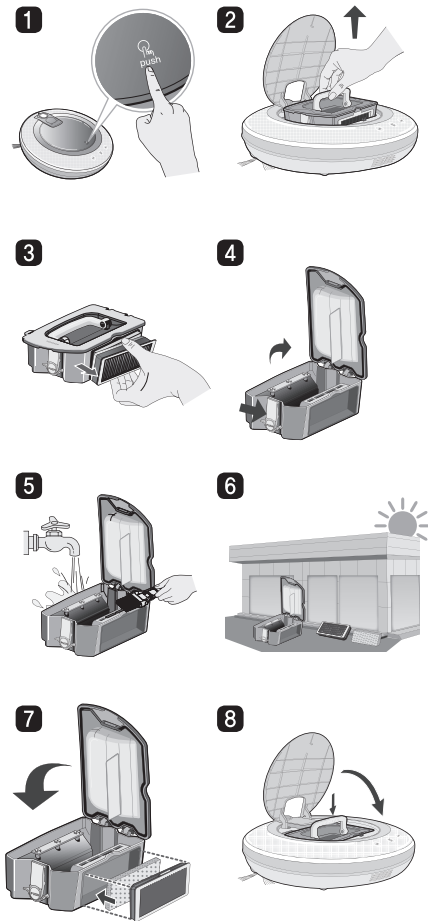

- Tip**
- Po vyčistení vždy nainštalujte filtre zásobníka na nečistoty (filter HEPA, špongiový filter) na zásobník na nečistoty. Ak nebudú nainštalované, dovnútra zariadenia HOM-BOT môže vniknúť prach a spôsobiť poruchu výrobku.
 - Keď sa filter zásobníka na nečistoty (filter HEPA, špongiový filter) naplní, môže zaznieť výstražný zvuk „empty the dust bin!“ (Vyprázdnite zásobník na nečistoty!). V tom prípade vyčistíte filter podľa časti „Čistenie filtra zásobníka na nečistoty“ na strane 23.
 - Vždy zatvorte kryt zásobníka na nečistoty. Ak sa pokúsite použiť zariadenie HOM-BOT s otvoreným krytom, budete počuť hlasovú správu „Please check the dust bin“ (Skontrolujte zásobník na nečistoty).

ČISTENIE FILTRA ZÁSObNÍKA NA NEČISTOTY

Filtry zásobníka na nečistoty pozostávajú z filtra HEPA a špongiového filtra. Filter HEPA a špongiový filter vyčistíte nasledovne.

1. Oddel'te filter HEPA a vnútorný špongiový filter vybratím filtra HEPA (podľa obrázka).

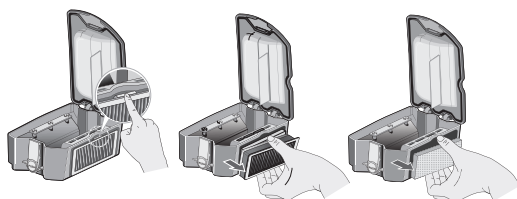

2. Opatrne vyčistíte filter HEPA a špongiový filter od všetkého jemného prachu pomocou vysávača alebo vodou.



3. Po umytí filtra HEPA a špongiového filtra vodou ich umiestnite na miesto mimo priameho slnečného svetla a nechajte ich úplne vyschnúť.

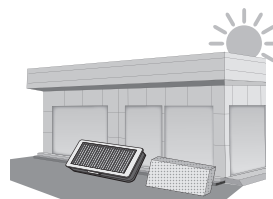

4. Nainštalujte vyčistený filter HEPA a špongiový filter do zásobníka na nečistoty podľa postupu uvedeného vpravo. Pri montáži filtra by rukoväť filtra mala smerovať nahor.

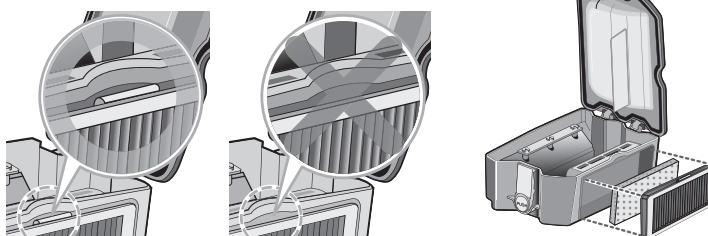

- Tip** • Aby sa udržala výkonnosť zariadenia HOM-BOT, filter HEPA by sa mal čistiť čistiacou kefou alebo vysávačom minimálne raz za týždeň a mal by sa umyť pod tečúcou vodou minimálne raz za mesiac.

ČISTENIE KEFY

Kefa umiestnená na spodnej časti zariadenia HOM-BOT pomáha pri nasávaní cudzích predmetov. Kefu vyčistíte nasledovne:

- 1** Na podlahu položte hladký kus látky. Otočte zariadenie HOM-BOT naopak a položte ho na látku. Pred čistením vypnite napájanie.



- 2** Oddel'te kryt stlačením upevňovacieho háčika a pootiahnutím nahor.

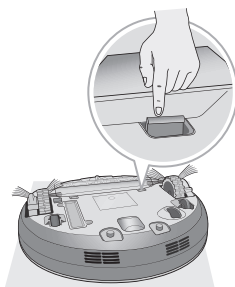

- 3** Nasad'te si rukavice a otáčajte kefu, kým sa neobjaví oddel'ovacia drážka kefy.



- 4** Uchopte kefu a vyťahnite ju ľahom nahor.



- 5** Vyčistite kefu pomocou vysávača, nožníc atď.

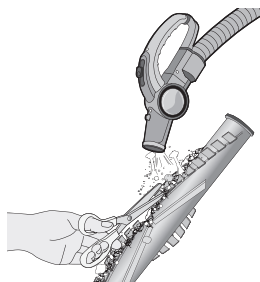

- 6** Vložte upevňovací háčik na bočnej strane kefy (označený štvorcom) tak, že ho zarovnáte do upevňovacej drážky kefy.

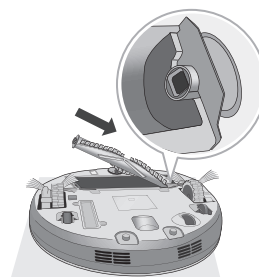

- 7** Vložte upevňovací háčik na opačnej strane kefy (označený zaokrúhleným obdĺžnikom) tak, že ho zarovnáte do upevňovacej drážky kefy.

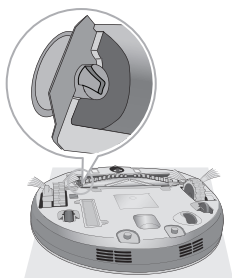

- 8** Zarovnajzte kryt s upevňovacími chráničmi na okraji tak, že ho zarovnáte s upevňovacou drážkou umiestnenou na hlavnom ráme.

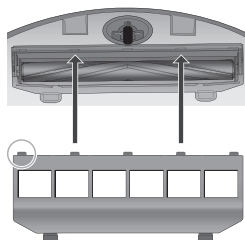

- 9** Zatvorte kryt zatlačením nadol, až kým nebudete počuť cvaknutie z upevňovacieho háčika. * POZNÁMKA: Pri spätnej montáži sa ubezpečte, že bočné rotujúce kefy nie sú zachytené pod krytom.

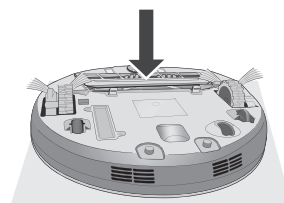

ČISTENIE SNÍMAČA/NABÍJACIEHO TERMINÁLU

Na zariadení HOM-BOT sú snímače, ktoré dokážu vyhľadať prekážky, schody a domácu stanicu pre nabíjanie batérie. Aby sa zachovala výkonnosť zariadenia HOM-BOT, pravidelne čistíte snímače a nabíjací terminál nasledovne:

1. Na podlahu položte hladký kus látky, prevráťte zariadenie HOM-BOT a položte ho na látku.
2. Vypnite hlavný vypínač na spodnej strane zariadenia HOM-BOT. Aktivácia zariadenia HOM-BOT pri zapnutom hlavnom vypínači môže spôsobiť poranenie.
3. Pomocou kusa hladkej látky alebo čistiacej kefy utrite prach zo všetkých snímačov a z nabíjacieho terminálu, ako je popísané nižšie.



Prijímací snímač
diaľkového ovládača
Snímač kamery



Snímač na detekciu prekážok

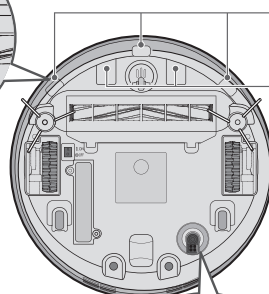
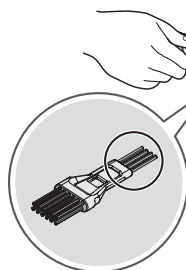
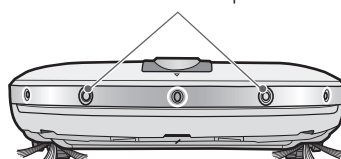

Snímač na detekciu
strmého zrázu
Nabíjací terminál

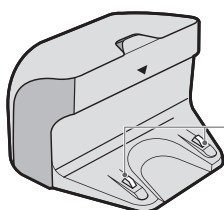

Nabíjací terminál

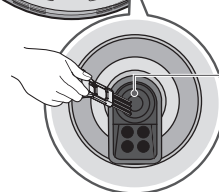

Šošovka



Tip

- Nečistite zariadenie HOM-BOT priamym postrekom vodou, riedidlom, benzénom atď.
- Ak sú snímače alebo nabíjacie terminály poškodené, zavolajte servisné stredisko. Poškodenie snímača a terminálu môže spôsobiť nefunkčnosť výrobku.

ČISTENIE BOČNEJ KEFY

Cudzí predmety/materiály, napríklad vlasy, sa môžu ľahko zachytiť na bočnú kefu. Takéto materiály odstráňte minimálne raz za týždeň.

Ak je na kefe zachytené nadmerné množstvo cudzích materiálov, hrozí nebezpečenstvo poškodenia kief.

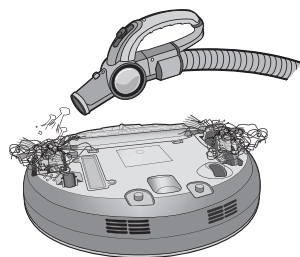

Ak je podlaha drsná alebo ak sa často čistia okraje stien, bočná kefa sa môže ohnúť alebo poškodiť. V takom prípade nasledovným postupom vyrovnať bočnú kefu.

1. Nasledovný postup pomáha pri obnove zdeformovaných kief.
2. Vypnite napájanie stlačením tlačidla START/STOP (Spustiť/Zastaviť) na zariadení HOM-BOT na dve sekundy.
3. Umiestnite zariadenie HOM-BOT na koniec stola, aby bolo čistenie bočnej kefy ľahšie. Ubezpečte sa, že nehrozí pád zariadenia HOM-BOT.
4. Namočte bočnú kefu do teplej vody.
5. Zatlačte na bočnú kefu smerom nadol približne na desať sekúnd tak, aby bola úplne ponorená do vody.
6. Pomaly utrite bočnú kefu tak, že si ju pretiahnete cez ruku.
7. Otočte bočnú kefu a zopakujte kroky 4 – 6 pre každú časť kefy.
8. Bočnú kefu použite, až keď úplne vyschne.

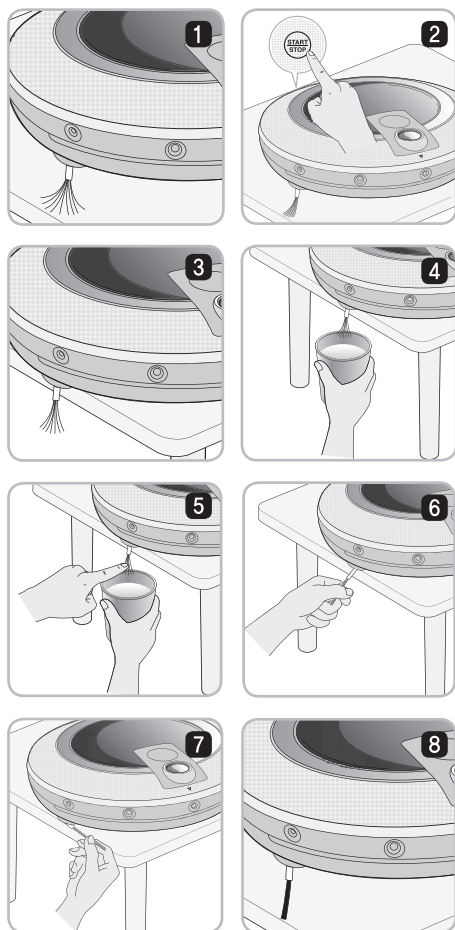

ČISTENIE MOPU S ULTRA MIKROVLÁKNAMI

Aby nevznikal zápach, po čistení s mopom by ste z neho mali zmyť nečistoty a prach. Mop s ultra mikrovlákнами umyte nasledovne:

1. Oddel'te mop s ultra mikrovlákнами od dosky mopu.

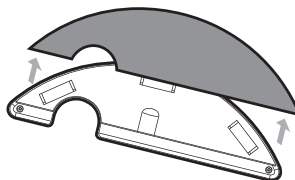

2. Opatrne ho očistite vodou.



3. Použite mop až vtedy, keď úplne vyschne na slnečnom a dobre vetranom mieste.

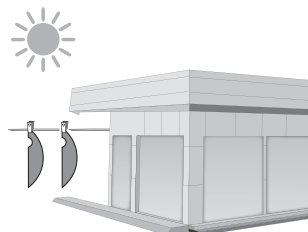

- Tip**
- Aby nedošlo k poruche výrobku, používajte iba mop s ultra mikrovlákнами dodaný so zariadením HOM-BOT.
 - Ďalšie mopy s mikrovlákнами si môžete zakúpiť pri návšteve najbližšieho servisného strediska spoločnosti LG Electronics.

RIEŠENIE PROBLÉMOV

Keď sa ozve správa „Please check the wheels“ (Skontrolujte kolesá).

Ak zariadenie zapadne alebo zostane visieť a kolesá neumožňujú jeho pohyb, zaznie hlasová správa „Please check the wheels“ (Skontrolujte kolesá).

- Je koleso uviaznuté v predných dverách, na balkóne, na schodoch atď.?
 - ▶ Presuňte zariadenie HOM-BOT na rovnú podlahu.



- Je okolo kolesa navinutý nejaký cudzí materiál?
 - ▶ Na podlahu položte hladký kus látky, prevráťte zariadenie HOM-BOT a položte ho na látku. Odstráňte cudzí materiál potvrdením kolesa.

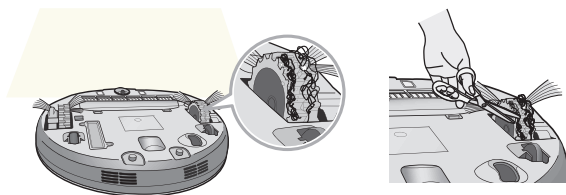

Ked' sa ozve správa „Please check the dust bin“ (Skontrolujte zásobník na nečistoty).

Ked' sa zistí nezvyčajná okolnosť týkajúca sa zásobníka na nečistoty, ozve sa hlasová správa „Please check the dust bin“ (Skontrolujte zásobník na nečistoty).

- Je zásobník na nečistoty správne nasadený?
 - ▶ Otvorte kryt zásobníka a skontrolujte, či je zásobník skutočne nasadený. Bez zásobníka nebude zariadenie fungovať.
 - ▶ Ak je kryt zásobníka na nečistoty otvorený, pred použitím zariadenia ho zatvorte.

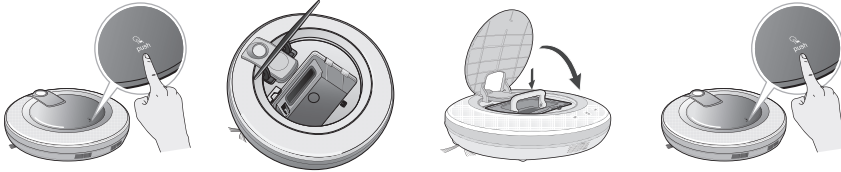

Ked' sa ozve správa „Battery is low“ (Batéria je takmer vybitá).

Ked' je batéria takmer vybitá, ozve sa hlasová správa „Battery is low“ (Batéria je takmer vybitá).

- Inicializujte nabíjanie batérie zariadenia HOM-BOT tak, že zariadenie presuniete do domácej stanice.
 - ▶ Po pripojení zariadenia HOM-BOT k domácej stanici zarovnaním šípky zariadenia HOM-BOT so šípkou na domácej stanici sa začne nabíjanie a zaznie melódia začatia nabíjania.

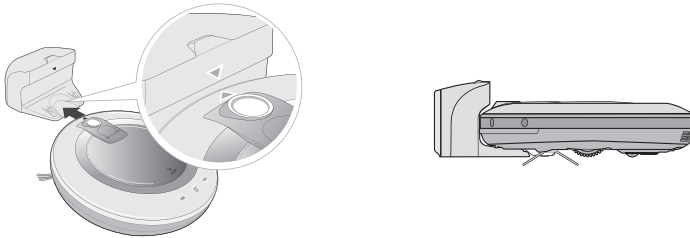

RIEŠENIE PROBLÉMOV

Ked' začujete „Please check the brush“ (Skontrolujte kefu)

Ked' zariadenie HOM-BOT zistí, že kefa nefunguje správne, budete počuť správu „Please check the brush“ (Skontrolujte kefu). Na podlahu položte hladký kus látky, prevráťte zariadenie HOM-BOT a položte ho na látku.

- Bočná kefa je zaseknutá.
 - ▶ Odstráňte všetky cudzie materiály, napríklad káble, nite alebo vlasy zachytené v bočnej kefe alebo v kefe.

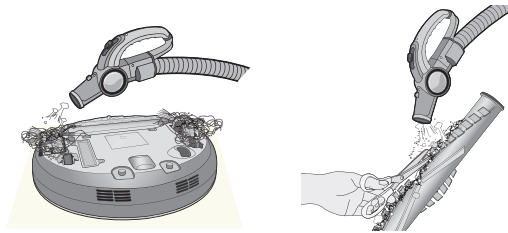

- ▶ Skontrolujte správnu montáž kefy kontrolou oddeľovacích drážok kefy.

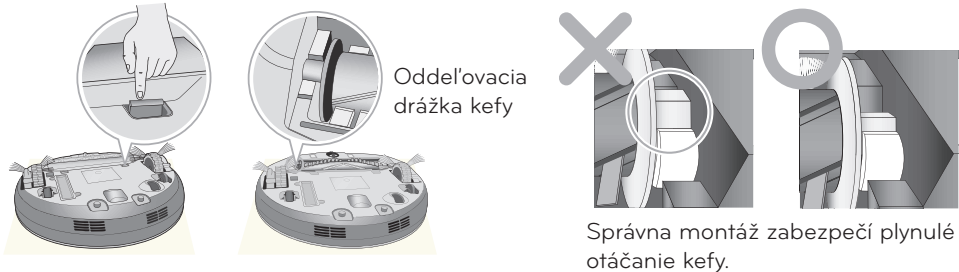

- Kefa vydáva hlasný, nezvyčajný zvuk.
 - ▶ Odmontujte kefu zo zariadenia HOM-BOT a odstráňte z nej všetky cudzie materiály.



* Podrobnejší popis tohto procesu nájdete v pokynoch na strane 24.

SKÔR AKO ZAVOLÁTE SERVIS

Pred ohlásením poruchy zariadenia HOM-BOT skontrolujte

Problém	Riešenia (Referenčná stránka)
Zariadenie HOM-BOT sa nezapne.	<ul style="list-style-type: none"> ▶ Skontrolujte, či je zapnutý hlavný vypínač. (strana 14) ▶ Skontrolujte, či je nabitá batéria. (strana 17)
Pohyby alebo smer jazdy sú nezvyčajné.	<ul style="list-style-type: none"> ▶ Opatrne utrite snímač jemnou handričkou. (strana 25) ▶ Ak je pripojený mop s ultra mikrovláknamí, skontrolujte, či je správne namontovaný. (strana 21) ▶ Vypnite a zapnite hlavný vypínač.
Sací výkon je slabý.	<ul style="list-style-type: none"> ▶ Skontrolujte, či napájací port neblokuje cudzí materiál. (strana 24) ▶ Vyprázdňte zásobník na nečistoty. (strana 22) ▶ Vyčistite filter zásobníka na nečistoty. (strana 23)
Hluk je hlasnejší.	<ul style="list-style-type: none"> ▶ Skontrolujte, či je zásobník na nečistoty správne nasadený. ▶ Skontrolujte, či je filter zásobníka na nečistoty správne nasadený. (strana 23) ▶ Skontrolujte, či v kefe nie je zachytený cudzí materiál. (strana 24)
Zariadenie HOM-BOT sa nedá aktivovať diaľkovým ovládačom.	<ul style="list-style-type: none"> ▶ Vymeňte batérie v diaľkovom ovládači. (strana 11) ▶ Skontrolujte, či je ovládač v dosahu hlavného rámu, t. j. do 3 m (strana 11)
Kefa sa neatáča.	<ul style="list-style-type: none"> ▶ Vyčistite kefu. (strana 24) ▶ Skontrolujte, či je kefa správne nasadená. (strana 24)
Zariadenie HOM-BOT sa nenabíja.	<ul style="list-style-type: none"> ▶ Odstráňte predmety z okolia domácej stanice. (strana 13) ▶ Skontrolujte, či je k domácej stanici pripojené elektrické napájanie. (strana 13) ▶ Utrite nabíjací terminál suchou handričkou.
Elektrické napájanie sa automaticky vypne.	Toto nie je porucha. Zariadenie HOM-BOT má vlastnú funkciu šetrenia energie. Ak sa nepoužije po dobu desať minút od zapnutia napájania, napájanie sa automaticky vypne.
Elektrické napájanie sa nedá zapnúť.	Skontrolujte, či je zapnutý hlavný vypínač na spodnej strane. (Strana 14)

▶ **Doporučenie pre zákazníkov :**

Pre prípad reklamácie alebo opravy prístroja si prosím uschovajte originálny obal(krabicu od prístroja). Zabráňte tak možnému poškodeniu prístroja v prípade prepravy prístroja do servisu. Pri reklamácií predajte prístroj vždy v originálnom obale.

PARAMETRE VÝROBKU

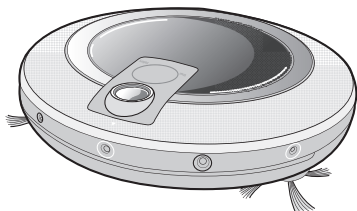

Položka/model	LG HOM-BOT VR5902LVM
Vonkajšie rozmery	Φ 360 mm X 90 mm
Hmotnosť	3.2 kg
Spotreba	18 W
Batéria (úplne nabitá)	DC 16.8 V
Maximálna rýchlosť pohybu	350 mm/sec
Čas používania (Nabitie na 1 raz)	Približne 75 minút Na základe všeobecného povrchu podlahy
Čas nabíjania	3 hodiny
Hlavné funkcie	<ul style="list-style-type: none"> Funkcia detekcie prekážok Funkcia prevencie proti pádu Funkcia čistenia s časovačom Funkcia indikácie chyby Funkcia automatického, manuálneho nabíjania Funkcia suchého mopu (utieranie) Funkcia čistenia okrajov Funkcia hlasových oznamov Funkcia budovania mapy Funkcia bodového čistenia Funkcia čistenia v režime priestorovej expanzie Funkcia čistenia v režime cik-cak

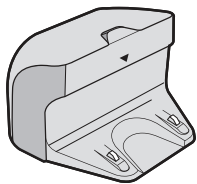

Položka/model	Domacia stanica VR591
Vonkajšie rozmery	204 mm X 158 mm X 125 mm
Hodnotenie	AC 230V, 50Hz
Výstupné napätie/prúd	17.1 V / 1.1 A
Spotreba	23 W

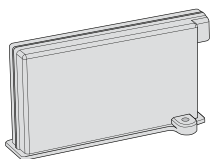

Položka/režim	Batéria EAC60766102
Nabíjanie batérie	Lítium-iónová polymérová batéria
Menovité napätie	14.8 V / 1900mAh

Poznámka k Open-source softvéru

Nasledovné spustiteľné súbory GPL a knižnice LGPL používané v tomto výrobku sú predmetom licenčných zmlúv GPL/LGPL:

SPUSTITELNÉ SÚBORY GPL:

Linux kernel 2.6, bash, busybox, gdb, pomocné programy mtd, u-boot, nástroje na inicializáciu modulu, procs, bezdrôtové nástroje

KNIŽNICE LGPL:

glibc

Spoločnosť LG Electronics vám ponúka zdrojový kód na CD-ROM za cenu, ktorá pokrýva výdavky na distribúciu, ako je cena média, doprava a spracovanie, na základe vašej e-mailovej požiadavky adresovanej spoločnosti LG Electronics na e-mailovú adresu:

opensource@lge.com

Táto ponuka platí tri (3) roky od dátumu distribúcie tohto výrobku spoločnosťou LG Electronics.

Kópiu licencií GPLv2.0, LGPLv2.1 môžete získať z
<http://www.gnu.org/licenses/old-licenses/gpl-2.0.html>,
<http://www.gnu.org/licenses/old-licenses/lgpl-2.1.html> .

Preklad licencií GPLv2.0, LGPLv2.1 môžete tiež získať z
<http://www.gnu.org/licenses/old-licenses/gpl-2.0-translations.html>,
<http://www.gnu.org/licenses/old-licenses/lgpl-2.1-translations.html>.

Tento výrobok obsahuje ďalší Open-source softvér.

- OpenCV : Copyright © 2000, 2001, Intel Corporation.
- openssl:
 - kryptografický softvér napísal Eric Young (eay@cryptsoft.com).
 - softvér napísal Tim Hudson (tjh@cryptsoft.com).
 - Softvér vyvinutý projektom OpenSSL Project na použitie v nástroji OpenSSL Toolkit. (<http://www.openssl.org>)

Všetky práva vyhradené.

REFERENČNÉ POLOŽKY

Tento softvér poskytujú majitelia autorského práva a prispievatelia „tak ako je“ a zriekajú sa akýchkoľvek výslovných alebo skrytých záruk, vrátane, nie však výlučne, skrytých záruk predajnosti a vhodnosti na konkrétny účel. V žiadnom prípade nebudú spoločnosť Intel Corporation alebo prispievatelia zodpovední za akékoľvek priame, nepriame, náhodné, špeciálne, príkladné alebo následné škody (vrátane, nie však výlučne, zaobstarávania náhradných tovarov alebo služieb; stratu použitia, údajov alebo zisku; alebo prerušenia obchodnej činnosti) akokoľvek spôsobené a podľa akejkol'vek teórie zodpovednosti, či už v zmluve, absolútnej zodpovednosti alebo úmyselnom porušení práva (vrátane zanedbania alebo iného porušenia) vyplývajúceho akýmkoľvek spôsobom z používania tohto softvéru, aj v prípade upozornenia na možnosť takejto škody.



Disposal of your old appliance

1. When this crossed-out wheeled bin symbol is attached to a product it means the product is covered by the European Directive 2002/96/EC.
2. All electrical and electronic products should be disposed of separately from the municipal waste stream via designated collection facilities appointed by the government or the local authorities.
3. The correct disposal of your old appliance will help prevent potential negative consequences for the environment and human health.
4. For more detailed information about disposal of your old appliance, please contact your city office, waste disposal service or the shop where you purchased the product.



Likvidace starého spotřebiče

1. Symbol škrtnuté pojízdné popelnice umístěný na výrobku znamená, že se na daný výrobek vztahuje evropská směrnice 2002/96/EC.
2. Veškeré elektrické nebo elektronické výrobky je nutné likvidovat odděleně od běžného domovního odpadu odevzdáním do vyhrazených sběrných center zřízených státními nebo místními úřady.
3. Správnou likvidací starého spotřebiče přispějete k zamezení jeho potenciálně negativního dopadu na životní prostředí a lidské zdraví.
4. Podrobnější informace o způsobu likvidace starého spotřebiče obdržíte na městském úřadě, ve sběrném centru nebo v obchodě, kde jste výrobek zakoupili.



Likvidácia starého zariadenia

1. Ak je výrobok označený symbolom prečiarknutej smetnej nádoby s kolieskami, nakladanie s výrobkom sa riadi európskou smernicou 2002/96/ES..
2. Všetky elektrické a elektronické výrobky by mali byť likvidovať oddelene od komunálneho odpadu prostredníctvom na to určených zberných miest určených vládou alebo miestnymi úradmi.
3. Správnou likvidáciou starého zariadenia pomôžete predchádzať negatívnym vplyvom na životné prostredie a ľudské zdravie.
4. Podrobnejšie informácie o likvidácii starého zariadenia získate na miestnom úrade, v službách likvidácie odpadu alebo v predajni, kde ste výrobok zakúpili.