

# User's Guide Specification

	Creator	Adviser	Approver
In charger	Woo Mi-ra	Shin Hye-jung	Kim Jong-ok
DD/MM/YY	08/03/12	08/03/12	08/03/12

## 1. Model Description

Model	PM97-Z	Brand	LG	Part number	
Suffix	MP(Nordic-EU Suffix)	Product name	42/50PM47, 50/60PM67, 50/60PM68, 50/60PM97		MFL67377802 (1203-REV00)

## 2. Printing Specification

1. Trim Size (Format) : 182 mm x 257 mm
2. Printing Colors Cover : 1 COLOR (BLACK) Inside : 1 COLOR (BLACK)
3. Stock (Paper) • Cover : Coated paper , S/W 150 g/m <sup>2</sup> • Inside : Uncoated paper , 백상지 60 g/m <sup>2</sup>
4. Printing Method : Off-set
5. Bindery : Perfect Bind
6. Language : ENG/SWE/NOR/DAN/FIN (5)
7. Number of pages : 156
<b>N O T E S</b> <p>“This part contain Eco-hazardous substances (Pb, Cd, Hg, Cr6+, PBB, PBDE, etc.) within LG standard level, Details should be followed Eco-SCM management standard[LG(56)-A-2524]. Especially, Part should be followed and controlled the following specification. (1)Eco-hazardous substances test report should be submitted when Part certification test and First Mass Production. (2) Especially, Don't use or contain lead(Pb) and cadmium(Cd) in ink.</p>

## 3. Special Instructions

<b>(1) Origin Notification</b> * LGEIN : Printed in Indonesia      * LGEWA : Printed in U.K. * LGESP : Printed in Brazil            * LGEMX : Printed in Mexico * LGEND : Printed in China            * LGEIL : Printed in India * LGEMA : Printed in Poland
--

## 4. Changes

14				
13				
12				
11				
10				
9				
8				
7				
6				
5				
4				
3				
2				
1				
Rev. No.	DD/MM/YY	Creator	ECO Number	Change description

# Pagination sheet

Total pages : 156 pages

<p>Front Cover (ENG)</p> <p>P/No.</p>	<p>A-2      A-3</p>	<p>A-4</p>	
<p>ENG Cover</p>	<p>2      ...</p>	<p>25</p>	<p>26</p>
<p>SWE Cover</p>	<p>2      ...</p>	<p>25</p>	<p>26</p>
<p>NOR Cover</p>	<p>2      ...</p>	<p>25</p>	<p>26</p>
<p>DAN Cover</p>	<p>2      ...</p>	<p>25</p>	<p>26</p>
<p>FIN Cover</p>	<p>2      ...</p>	<p>25</p>	<p>26</p>
<p>Making Connect</p>	<p>B-2      ...</p>	<p>B-20      Blank</p>	<p>Back Cover (ENG)</p>



# OWNER'S MANUAL PLASMA TV

Please read this manual carefully before operating your set and retain it for future reference.

PM47\*\*  
PM67\*\*  
PM68\*\*  
PM97\*\*

P/NO : MFL67377802 (1203-REV00)  
Printed in Korea

[www.lg.com](http://www.lg.com)

# TABLE OF CONTENTS

## **A-3 SETTING UP THE TV**

- A-3 Attaching the stand
- A-4 Tidying cables

**COMMON**

## **LANGUAGE LIST**

- English
- Svenska
- Norsk
- Dansk
- Suomi

**LANGUAGE**

## **B-1 MAKING CONNECTIONS**

- B-1 Antenna Connection
- B-2 Satellite dish Connection
- B-2 HDMI Connection
- B-4 - ARC (Audio Return Channel)
- B-4 DVI to HDMI Connection
- B-6 RGB-PC Connection
- B-7 Component Connection
- B-8 Composite Connection
- B-9 Audio Connection
- B-9 - Digital optical audio connection
- B-11 USB Connection
- B-12 CI module Connection
- B-13 Euro Scart Connection

## **B-18 SPECIFICATIONS**

**COMMON**

# SETTING UP THE TV

Image shown may differ from your TV.

## Attaching the stand

42/50PM47\*\*, 50/60PM67\*\*

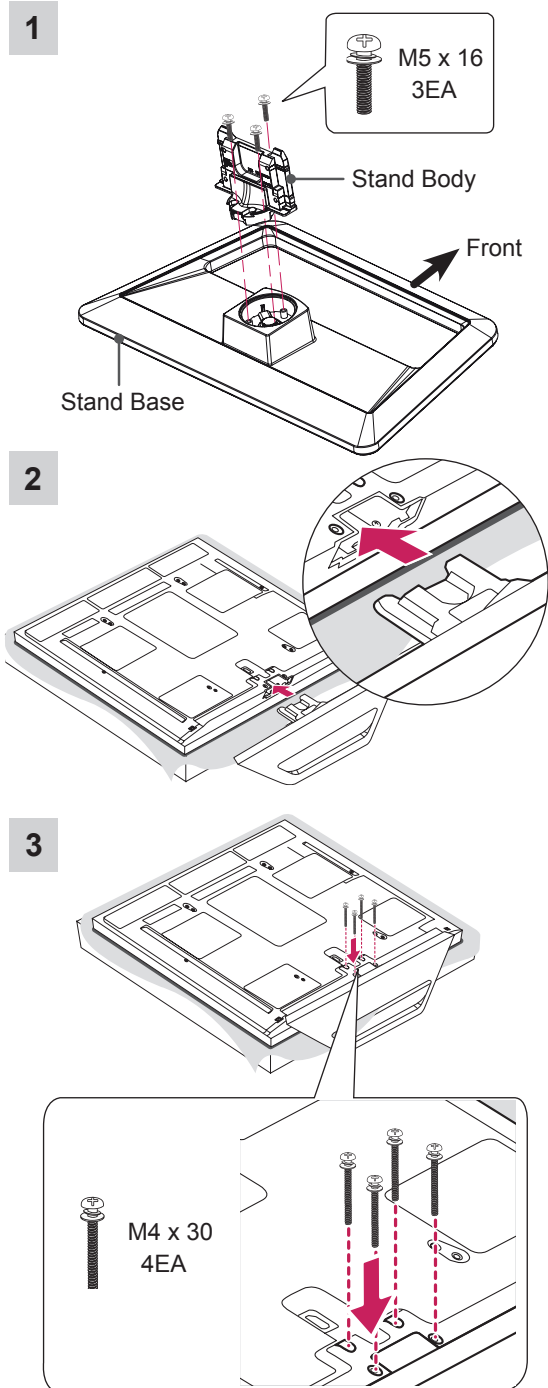

50/60PM68\*\*, 50/60PM97\*\*

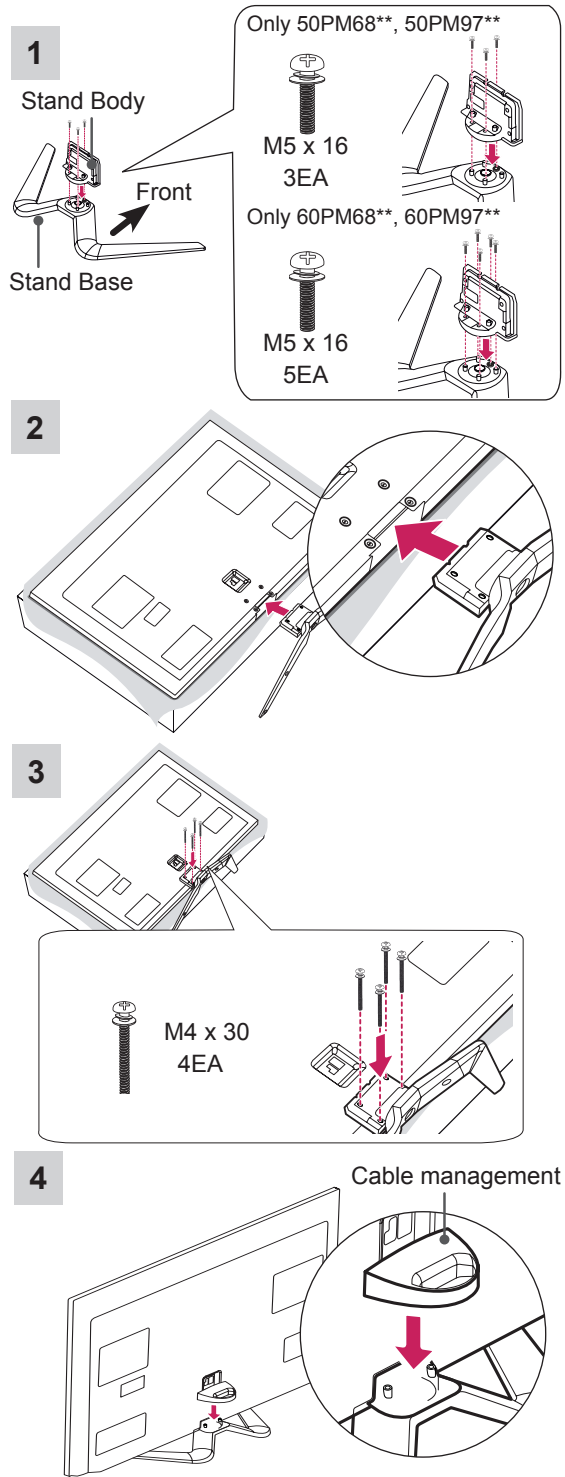

To detach the stand,

**1** 42/50PM47\*\*, 50/60PM67\*\*

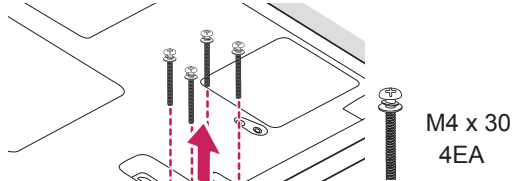

50/60PM68\*\*, 50/60PM97\*\*

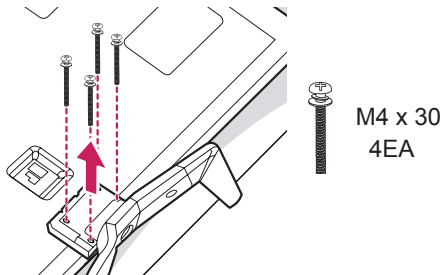

**2**

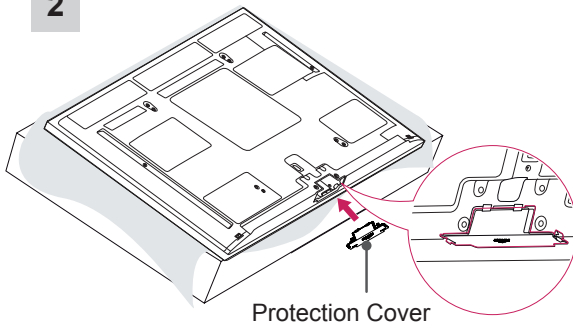

**3**

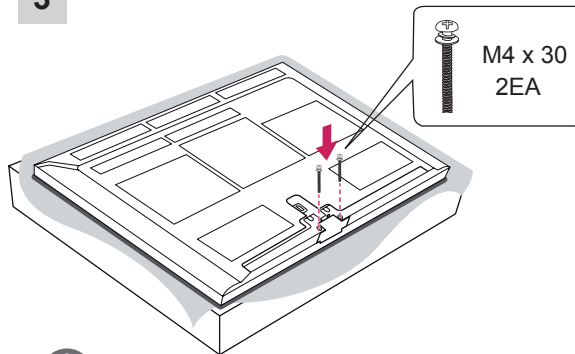

**NOTE**

- When installing the wall mounting bracket, use the Protection Cover.
- This will protect the opening from accumulating dust and dirt.
- Remove the stand before installing the TV on a wall mount by performing the stand attachment in reverse.

**CAUTION**

- When attaching the stand to the TV set, place the screen facing down on a cushioned table or flat surface to protect the screen from scratches.
- Make sure that the screws are fastened completely. (If they are not fastened securely enough, the TV may tilt forward after being installed.)  
Do not fasten the screws with too much force; otherwise they may be worn out and get loosened.

**Tidying cables**

- 1 Install the Power Cord Holder and Power Cord. It will help prevent the power cable from being removed by accident.

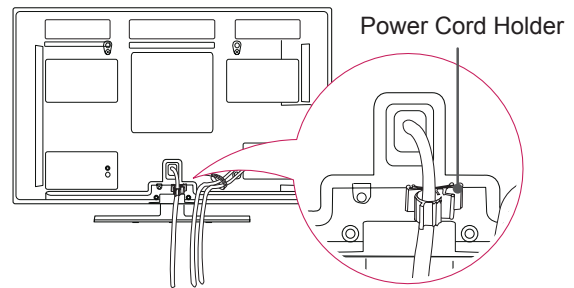

- 2 Gather and bind the cables with the Cable Holder. Install the LAN Cable as shown to reduce the electromagnetic wave.

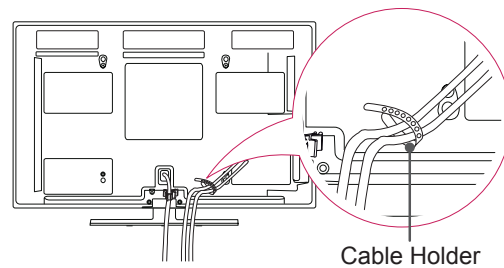

**CAUTION**

- Do not move the TV by holding the cable holder and power cord holder, as the cable holders may break, and injuries and damage to the TV may occur.



# OWNER'S MANUAL PLASMA TV

Please read this manual carefully before operating your set and retain it for future reference.

# TABLE OF CONTENTS

## 3 LICENSES

---

## 3 OPEN SOURCE SOFTWARE NOTICE

---

## 4 SAFETYINSTRUCTIONS

---

- 10 - Viewing 3D Imaging (Only 3D models)

## 12 INSTALLATION PROCEDURE

---

## 12 ASSEMBLING AND PREPARING

---

- 12 Unpacking  
 16 Separate purchase  
 17 Parts and buttons  
 18 Lifting and moving the TV  
 19 Mounting on a table  
 20 Mounting on a wall

## 21 REMOTE CONTROL

---

## 22 MAGIC REMOTE CONTROL FUNCTIONS

---

- 23 Registering Magic Remote Control  
 23 How to use Magic Remote Control  
 23 Precautions to Take when Using the Magic Remote Control

## 24 USING THE USER GUIDE

---

## 25 MAINTENANCE

---

- 25 Cleaning your TV  
 25 - Screen, frame, cabinet and stand  
 25 - Power cord

## 25 TROUBLESHOOTING

---

## 26 EXTERNAL CONTROL DEVICE SETUP

---

## 26 SPECIFICATIONS

---

### WARNING

- If you ignore the warning message, you may be seriously injured or there is a possibility of accident or death.

### CAUTION

- If you ignore the caution message, you may be slightly injured or the product may be damaged.

### NOTE

- The note helps you understand and use the product safely. Please read the note carefully before using the product.



# LICENSES

Supported licenses may differ by model. For more information about licenses, visit [www.lg.com](http://www.lg.com).



Manufactured under license from Dolby Laboratories. “Dolby” and the double-D symbol are trademarks of Dolby Laboratories.



HDMI, the HDMI logo and High-Definition Multimedia Interface are trademarks or registered trademarks of HDMI Licensing LLC.



ABOUT DIVX VIDEO: DivX® is a digital video format created by DivX, LLC, a subsidiary of Rovi Corporation. This is an official DivX Certified® device that plays DivX video. Visit [divx.com](http://divx.com) for more information and software tools to convert your files into DivX video.

ABOUT DIVX VIDEO-ON-DEMAND: This DivX Certified® device must be registered in order to play purchased DivX Video-on-Demand (VOD) movies. To obtain your registration code, locate the DivX VOD section in your device setup menu. Go to [vod.divx.com](http://vod.divx.com) for more information on how to complete your registration.

“DivX Certified® to play DivX® video up to HD 1080p, including premium content.”

“DivX®, DivX Certified® and associated logos are trademarks of Rovi Corporation or its subsidiaries and are used under license.”

“Covered by one or more of the following U.S. patents :  
7,295,673; 7,460,668; 7,515,710; 7,519,274”



Manufactured under license under U.S. Patent Nos: 5,956,674; 5,974,380; 6,487,535 & other U.S. and worldwide patents issued & pending. DTS, the Symbol & DTS and the Symbol together are registered trademarks & DTS 2.0+Digital Out is a trademark of DTS, Inc. Product includes software. © DTS, Inc. All Rights Reserved.

# OPEN SOURCE SOFTWARE NOTICE

To obtain the source code under GPL, LGPL, MPL and other open source licenses, that is contained in this product, please visit <http://opensource.lge.com>.

In addition to the source code, all referred license terms, warranty disclaimers and copyright notices are available for download.

LG Electronics will also provide open source code to you on CD-ROM for a charge covering the cost of performing such distribution (such as the cost of media, shipping and handling) upon email request to [opensource@lge.com](mailto:opensource@lge.com). This offer is valid for three (3) years from the date on which you purchased the product.

# SAFETY INSTRUCTIONS



Please read these safety precautions carefully before using the product.

## WARNING



- Do not place the TV and remote control in the following environments:
  - A location exposed to direct sunlight
  - An area with high humidity such as a bathroom
  - Near any heat source such as stoves and other devices that produce heat
  - Near kitchen counters or humidifiers where they can easily be exposed to steam or oil
  - An area exposed to rain or wind
  - Near containers of water such as vases

Otherwise, this may result in fire, electric shock, malfunction or product deformation.



- Do not place the product where it might be exposed to dust. This may cause a fire hazard.

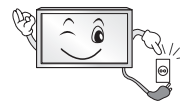

- Mains plug is the disconnecting device. The plug must remain readily operable.



- Do not touch the power plug with wet hands. Additionally, if the cord pin is wet or covered with dust, dry the power plug completely or wipe dust off. You may be electrocuted due to excess moisture.

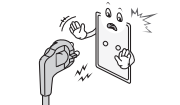

- Make sure to connect the power cable to the grounded current. (Except for devices which are not grounded.) You may be electrocuted or injured.

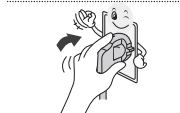

- Fix the power cable completely. If the power cable is not fixed completely, a fire can break out.



- Ensure the power cord does not come into contact with hot objects such as a heater. This may cause a fire or an electric shock hazard.



- Do not place a heavy object, or the product itself, on power cables. Otherwise, this may result in fire or electric shock.



- Bend antenna cable between inside and outside building to prevent rain from flowing in. This may cause water damaged inside the Product and could give an electric shock.



- When mounting a TV it on the wall, make sure not to install TV by hanging power and signal cables on the back of the TV. It may cause fire, electric shock.

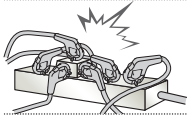

- Do not plug too many electrical devices into a single multiple electrical outlet. Otherwise, this may result in fire due to over-heating.

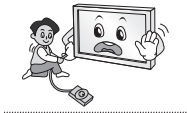

- Do not drop the product or let it fall over when connecting external devices. Otherwise, this may result in injury or damage to the product.



- Keep the packing anti-moisture material or vinyl packing out of the reach of children. Anti-moisture material is harmful if swallowed. If swallowed by mistake, force the patient to vomit and visit the nearest hospital. Additionally, vinyl packing can cause suffocation. Keep it out of the reach of children.



- Do not let your children climb or cling onto the TV. Otherwise, the TV may fall over, which may cause serious injury.



- Dispose of used batteries carefully to protect a child from eating them. In case that it eats them, take it to see a doctor immediately.

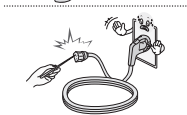

- Do not insert a conductor (like a metal chopstick) into one end of the power cable while the other end is connected to the input terminal on the wall. Additionally, do not touch the power cable right after plugging into the wall input terminal. You may be electrocuted. (Depending on model)



- Do not put or store inflammable substances near the product. There is a danger of explosion or fire due careless handling of the inflammable substances.



- Do not drop metallic objects such as coins, hair pins, chopsticks or wire into the product, or inflammable objects such as paper and matches. Children must pay particular attention. Electrical shock, fire or injury can occur. If a foreign object is dropped into the product, unplug the power cord and contact the service centre.



- Do not spray water on the product or scrub with an inflammable substance (thinner or benzene). Fire or electric shock accident can occur.



- Do not allow a impact shock or any objects to fall into the product, and do not drop onto the screen with something. You may be injured or the product can be damaged.

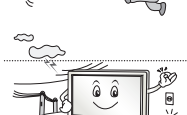

- Never touch this product or antenna during a thunder or lightning storm. You may be electrocuted.

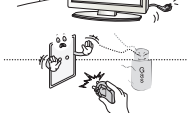

- Never touch the wall outlet when there is leakage of gas, open the windows and ventilate. It may cause a fire or a burn by a spark.

ENGLISH



- Do not disassemble, repair or modify the product at your own discretion. Fire or electric shock accident can occur. Contact the service center for check, calibration or repair.



- If any of the following occur, unplug the product immediately and contact your local service centre.
  - The product has been impacted by shock
  - The product has been damaged
  - Foreign objects have entered the product
  - The product produced smoke or a strange smellThis may result in fire or electric shock.



- If you don't intend to use the product for a long time, unplug the power cable from the product. Covering dust can cause a fire, or insulation deterioration can cause electric leakage, electric shock or fire.



- Apparatus shall not be exposed to dripping or splashing and no objects filled with liquids, such as vases, shall be placed on the apparatus.

## CAUTION



- Install the product where no radio wave occurs.



- There should be enough distance between an outside antenna and power lines to keep the former from touching the latter even when the antenna falls. This may cause an electric shock.

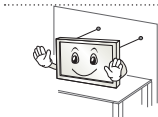

- Do not install the product on places such as unstable shelves or inclined surfaces. Also avoid places where there is vibration or where the product cannot be fully supported. Otherwise, the product may fall or flip over, which may cause injury or damage to the product.

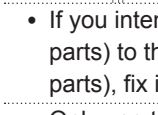

- If you install the TV on a stand, you need to take actions to prevent the product from overturning. Otherwise, the product may fall over, which may cause injury.

- If you intend to mount the product to a wall, attach VESA standard mounting interface (optional parts) to the back of the product. When you install the set to use the wall mounting bracket (optional parts), fix it carefully so as not to drop.

- Only use the attachments / accessories specified by the manufacturer.



- When installing the antenna, consult a qualified service man. This may create a fire hazard or an electric shock hazard.

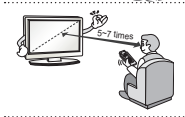

- We recommend that you maintain a distance of at least 5 to 7 times the diagonal screen size when watching TV. If you watch TV for a long period of time, this may cause blurred vision.

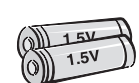

- Only use the specified type of battery. This could cause damage to the remote control.

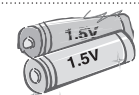

- Do not mix new batteries with old batteries. This may cause the batteries to overheat and leak.



- Make sure there are no objects between the remote control and its sensor.



- Signal from the remote control may be disturbed by sun light or other strong light. In this case, darken the room.

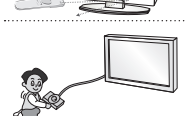

- When connecting external devices such as video game consoles, make sure the connecting cables are long enough. Otherwise, the product may fall over, which may cause injury or damage the product.



- Do not turn the product On/Off by plugging-in or unplugging the power plug to the wall outlet. (Do not use the power plug for switch.) It may cause mechanical failure or could give an electric shock.

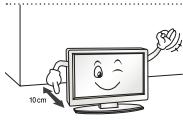

- Please follow the installation instructions below to prevent the product from overheating.
  - The distance between the product and the wall should be more than 10 cm.
  - Do not install the product in a place with no ventilation (e.g., on a bookshelf or in a cupboard).
  - Do not install the product on a carpet or cushion.
  - Make sure the air vent is not blocked by a tablecloth or curtain.
 Otherwise, this may result in fire.



- Take care not to touch the ventilation openings when watching the TV for long periods as the ventilation openings may become hot. This does not affect the operation or performance of the product.

- Periodically examine the cord of your appliance, and if its appearance indicates damage or deterioration, unplug it, discontinue use of the appliance, and have the cord replaced with an exact replacement part by an authorized servicer.



- Prevent dust collecting on the power plug pins or outlet. This may cause a fire hazard.

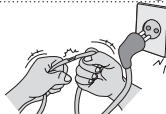

- Protect the power cord from physical or mechanical abuse, such as being twisted, kinked, pinched, closed in a door, or walked upon. Pay particular attention to plugs, wall outlets, and the point where the cord exits the appliance.



- Do not press strongly upon the panel with a hand or sharp object such as nail, pencil or pen, or make a scratch on it.



- Avoid touching the screen or holding your finger(s) against it for long periods of time. Doing so may produce some temporary distortion effects on the screen.



- When cleaning the product and its components, unplug the power first and wipe it with a soft cloth. Applying excessive force may cause scratches or discolouration. Do not spray with water or wipe with a wet cloth. Never use glass cleaner, car or industrial shiner, abrasives or wax, benzene, alcohol etc., which can damage the product and its panel. Otherwise, this may result in fire, electric shock or product damage (deformation, corrosion or breakage).

- As long as this unit is connected to the AC wall outlet, it is not disconnected from the AC power source even if you turn off this unit by SWITCH.



- When unplugging the cable, grab the plug and unplug it. If the wires inside the power cable are disconnected, this may cause fire.



- When moving the product, make sure you turn the power off first. Then, unplug the power cables, antenna cables and all connecting cables. The TV set or power cord may be damaged, which may create a fire hazard or cause electric shock.



- When moving or unpacking the product, work in pairs because the product is heavy. Otherwise, this may result in injury.



- Contact the service center once a year to clean the internal parts of the product. Accumulated dust can cause mechanical failure.



- Refer all servicing to qualified service personnel. Servicing is required when the apparatus has been damaged in any way, such as power supply cord or plug is damaged, liquid has been spilled or objects have fallen into the apparatus, the apparatus has been exposed to rain or moisture, does not operate normally, or has been dropped.



- If the product feels cold to the touch, there may be a small “flicker” when it is turned on. This is normal, there is nothing wrong with product.



- The panel is a high technology display product with resolution of two million to six million pixels. You may see tiny black dots and/or brightly coloured dots (red, blue or green) at a size of 1 ppm on the panel. This does not indicate a malfunction and does not affect the performance and reliability of the product. This phenomenon also occurs in third-party products and is not subject to exchange or refund.



- You may find different brightness and colour of the panel depending on your viewing position(left/right/top/down). This phenomenon occurs due to the characteristic of the panel. It is not related with the product performance, and it is not malfunction.



- Displaying a still image (e.g., broadcasting channel logo, on-screen menu, scene from a video game) for a prolonged time may cause damage to the screen, resulting in retention of the image, which is known as image sticking. The warranty does not cover the product for image sticking. Avoid displaying a fixed image on your television’s screen for a prolonged period (2 or more hours for LCD, 1 or more hours for Plasma). Also, if you watch the TV at a ratio of 4:3 for a long time, image sticking may occur on the borders of the panel. This phenomenon also occurs in third-party products and is not subject to exchange or refund.

- **Generated Sound**

“Cracking” noise: A cracking noise that occurs when watching or turning off the TV is generated by plastic thermal contraction due to temperature and humidity. This noise is common for products where thermal deformation is required. Electrical circuit humming/panel buzzing: A low level noise is generated from a high-speed switching circuit, which supplies a large amount of current to operate a product. It varies depending on the product.

This generated sound does not affect the performance and reliability of the product.

## Viewing 3D Imaging (Only 3D models)

### WARNING

#### Viewing Environment

- Viewing Time
  - When watching 3D contents, take 5 - 15 minute breaks every hour. Viewing 3D contents for a long period of time may cause headache, dizziness, fatigue or eye strain.

#### Those that have a photosensitive seizure or chronic illness

- Some users may experience a seizure or other abnormal symptoms when they are exposed to a flashing light or particular pattern from 3D contents.
- Do not watch 3D videos if you feel nausea, are pregnant and/ or have a chronic illness such as epilepsy, cardiac disorder, or blood pressure disease, etc.
- 3D Contents are not recommended to those who suffer from stereo blindness or stereo anomaly. Double images or discomfort in viewing may be experienced.
- If you have strabismus (cross-eyed), amblyopia (weak eyesight) or astigmatism, you may have trouble sensing depth and easily feel fatigue due to double images. It is advised to take frequent breaks than the average adult.
- If your eyesight varies between your right and left eye, revise your eyesight prior to watching 3D contents.

#### Symptoms which require discontinuation or refraining from watching 3D contents

- Do not watch 3D contents when you feel fatigue from lack of sleep, overwork or drinking.
- When these symptoms are experienced, stop using/watching 3D contents and get enough rest until the symptom subsides.
  - Consult your doctor when the symptoms persist. Symptoms may include headache, eyeball pain, dizziness, nausea, palpitation, blurriness, discomfort, double image, visual inconvenience or fatigue.



## CAUTION

### Viewing Environment

- Viewing Distance
  - Maintain a distance of at least twice the screen diagonal length when watching 3D contents. If you feel discomfort in viewing 3D contents, move further away from the TV.
- Viewing Position
  - Face the center of the screen at eye level with the head looking straight ahead. Otherwise, you may not be able to view 3D contents properly.

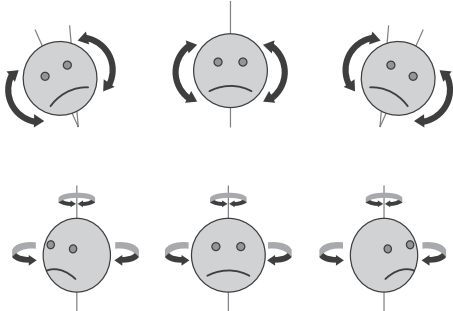

### Viewing Age

- Infants/Children
  - Usage/ Viewing 3D contents for children under the age of 5 are prohibited.
  - Children under the age of 10 may overreact and become overly excited because their vision is in development (for example: trying to touch the screen or trying to jump into it. Special monitoring and extra attention is required for children watching 3D contents.
  - Children have greater binocular disparity of 3D presentations than adults because the distance between the eyes is shorter than that of adults. Therefore they will perceive more stereoscopic depth compared to adults for the same 3D image.
- Teenagers
  - Teenagers under the age of 19 may react with sensitivity due to stimulation from light in 3D contents. Advise them to refrain from watching 3D contents for a long time when they are tired.
- Elderly
  - The elderly may perceive less 3D effect compared to the young. Do not sit closer to the TV than the recommended distance.

### Cautions when using the 3D glasses

- Make sure to use LG 3D glasses. Otherwise, you may not be able to view 3D videos properly.
- Do not use 3D glasses instead of your normal glasses, sunglasses or protective goggles.
- Using modified 3D glasses may cause eye strain or image distortion.
- Do not keep your 3D glasses in extremely high or low temperatures. It will cause deformation.
- The 3D glasses are fragile and are easily scratched. Always use a soft, clean piece of cloth when wiping the lenses. Do not scratch the lenses of the 3D glasses with sharp objects or clean/wipe them with chemicals.
- When watching 3D videos under fluorescent lights or with three wave length lamps, you may experience the screen blinking. When this occurs, turn the light off or turn it down.
- Other electronic or communication devices should be turned off or put away from the TV because it can cause interference and prevent the 3D function from working properly.
- When you watch TV lying down, 3D images may look darker or invisible.

 **NOTE**

- Image shown may differ from your TV.
- Your TV's OSD (On Screen Display) may differ slightly from that shown in this manual.
- The available menus and options may differ from the input source or product model that you are using.
- New features may be added to this TV in the future.
- The TV can be placed in standby mode in order to reduce the power consumption. And the TV should be turned off if it will not be watched for some time, as this will reduce energy consumption.
- The energy consumed during use can be significantly reduced if the level of brightness of the picture is reduced, and this will reduce the overall running cost.

## INSTALLATION PROCEDURE

- 1 Open the package and make sure all the accessories are included.
- 2 Attach the stand to the TV set.
- 3 Connect an external device to the TV set.
- 4 Make sure the network connection is available.  
You can use the TV network functions only when the network connection is made.

## ASSEMBLING AND PREPARING

### Unpacking

Check your product box for the following items. If there are any missing accessories, contact the local dealer where you purchased your product. The illustrations in this manual may differ from the actual product and item.

 **CAUTION**

- Do not use any unapproved items to ensure the safety and product life span.
- Any damage or injuries caused by using unapproved items are not covered by the warranty.
- Some models have a thin film attached on to the screen and this must not be removed.

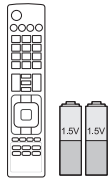

**Remote Control, Batteries (AAA)**  
(See p. 21)

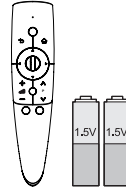

**Magic Remote Control, Batteries (AA)**  
(Only 50/60PM97\*\*)  
(See p. 22)

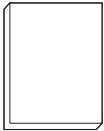

**Owner's manual**

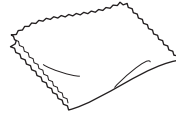

**Polishing cloth**  
(Depending on model)  
Use this to remove dust from the cabinet.



**Power Cord**



**Power Cord Holder**  
(See p. A-4)



**Protection Cover**  
(See p. A-4)

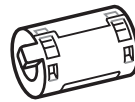

**Ferrite core**  
(Depending on model)  
(See p.14)

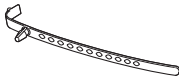

**Cable Holder**  
(Depending on model)  
(See p. A-4)

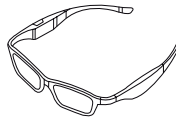

**3D Glasses**  
(AG-350)  
(Depending on model)

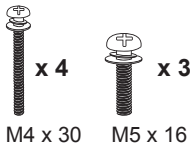

**Screw for assembly**  
(Only 42/50PM47\*\*, 50/60PM67\*\*, 50PM68\*\*, 50PM97\*\*)  
(See p. A-3)

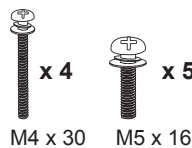

**Screw for assembly**  
(Only 60PM68\*\*, 60PM97\*\*)  
(See p. A-3)

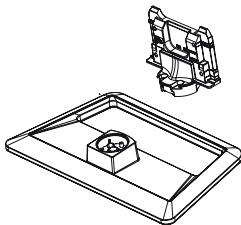

**Stand Body / Stand Base**  
(Only 42/50PM47\*\*, 50/60PM67\*\*)  
(See p. A-3)

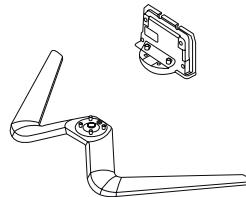

**Stand Body / Stand Base**  
(Only 50/60PM68\*\*, 50/60PM97\*\*)  
(See p. A-3)



**Cable management**  
(Only 50/60PM68\*\*, 50/60PM97\*\*)  
(See p. A-3)

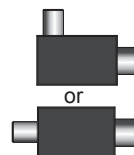

**Isolator**  
(Depending on model)  
(See p. 15)

**NOTE**

- The items supplied with your product may vary depending on the model.
- Product specifications or contents of this manual may be changed without prior notice due to upgrade of product functions.

**How to use the ferrite core**

- 1 Use the ferrite core to reduce the electromagnetic interference in the PC audio cable.  
Wind the PC audio cable on the ferrite core thrice. Place the ferrite core close to the TV.

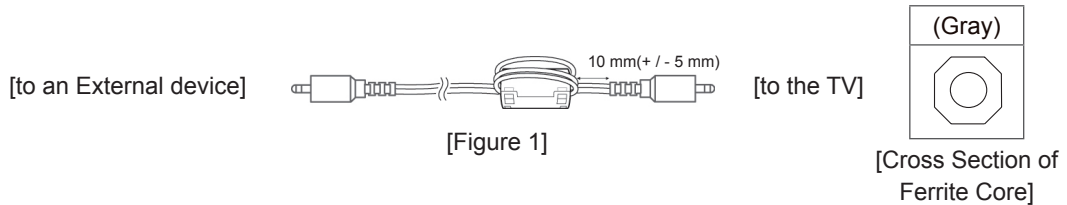

- 2 Use the ferrite core to reduce the electromagnetic interference in the power cable.  
Wind the power cable on the ferrite core once. Place the ferrite core close to the TV and a wall plug.

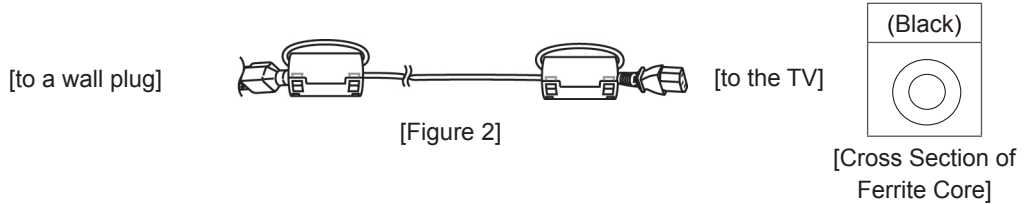

- 3 Use the ferrite core to reduce the electromagnetic interference in the LAN cable. Wind the LAN cable thrice on the ferrite core. Place the ferrite core close to the TV and an External device.

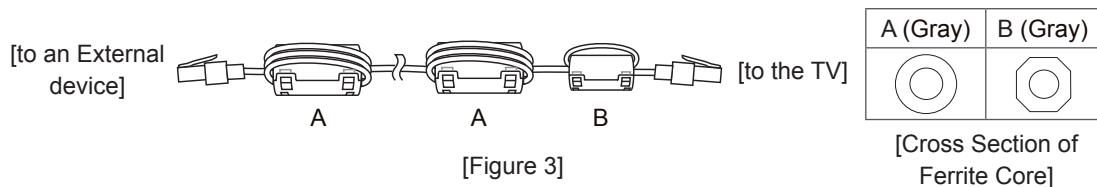

- 4 Use the ferrite core to reduce the electromagnetic interference in the component Y, Pb, Pr, L, R cable. Wind the component Y, Pb, Pr, L, R cable on the ferrite core once. Place the ferrite core close to the TV.

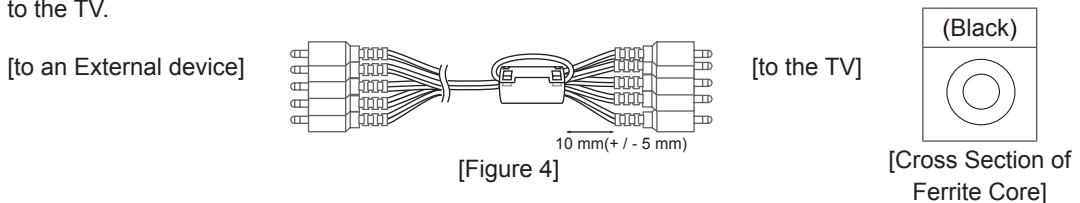

- If there are six ferrite cores, follow as shown in Figure 1,2 and 3.
- If there are seven ferrite cores, follow as shown in Figure 1,2,3 and 4.

- For an optimal connection, HDMI cables and USB devices should have bezels less than 10 mm thick and 18 mm width. Use an extension cable that supports USB 2.0 if the USB cable or USB memory stick does not fit into your TV's USB port.

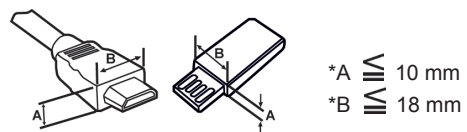

## ! NOTE

### • Antenna Isolator Installation Guide

- Use this to install TV in a place where there is a voltage difference between TV Set and GND of antenna signal.
  - » If there is a voltage difference between TV Set and GND of antenna signal, the antenna contact may get hot and excessive heat might cause an accident.
- You can improve the safety when watching TV by efficiently removing power voltage from TV antenna. It is recommended to mount the isolator to the wall. If it cannot be mounted to the wall, mount it on the TV. Avoid disconnecting the antenna Isolator after installation.
- Before starting, be sure that the TV antenna is connected.

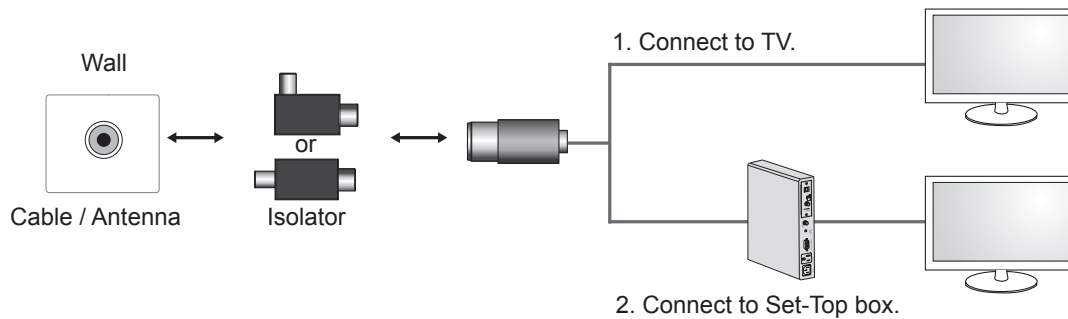

Connect one end of the isolator to cable/antenna jack and the other to TV set or set-top box.

“Equipment connected to the protective earthing of the building installation through the mains connection or through other equipment with a connection to protective earthing - and to a cable distribution system using coaxial cable, may in some circumstances create a fire hazard. Connection to a cable distribution system has therefore to be provided through a device providing electrical isolation below a certain frequency range (galvanic isolator, see EN 60728-11)”

When applying the RF Isolator, a slight loss of signal sensitivity can occur.

## Separate purchase

Separate purchase items can be changed or modified for quality improvement without any notification.

Contact your dealer to buy these items.

These devices only work with certain models.



**AG-S3\*\***  
3D Glasses

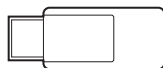

**AN-WF100**  
Wireless LAN



**AN-MR300**  
Magic Remote Control

<b>Compatibility</b>	PM47**	PM67**	PM68**	PM97**
<b>AG-S3**</b> 3D Glasses	•	•	•	•
<b>AN-WF100</b> Wireless LAN	•	•		
<b>AN-MR300</b> Magic Remote Control	•	•	•	•

The model name or design may be changed depending on the upgrade of product functions, manufacturer's circumstances or policies.

## Parts and buttons

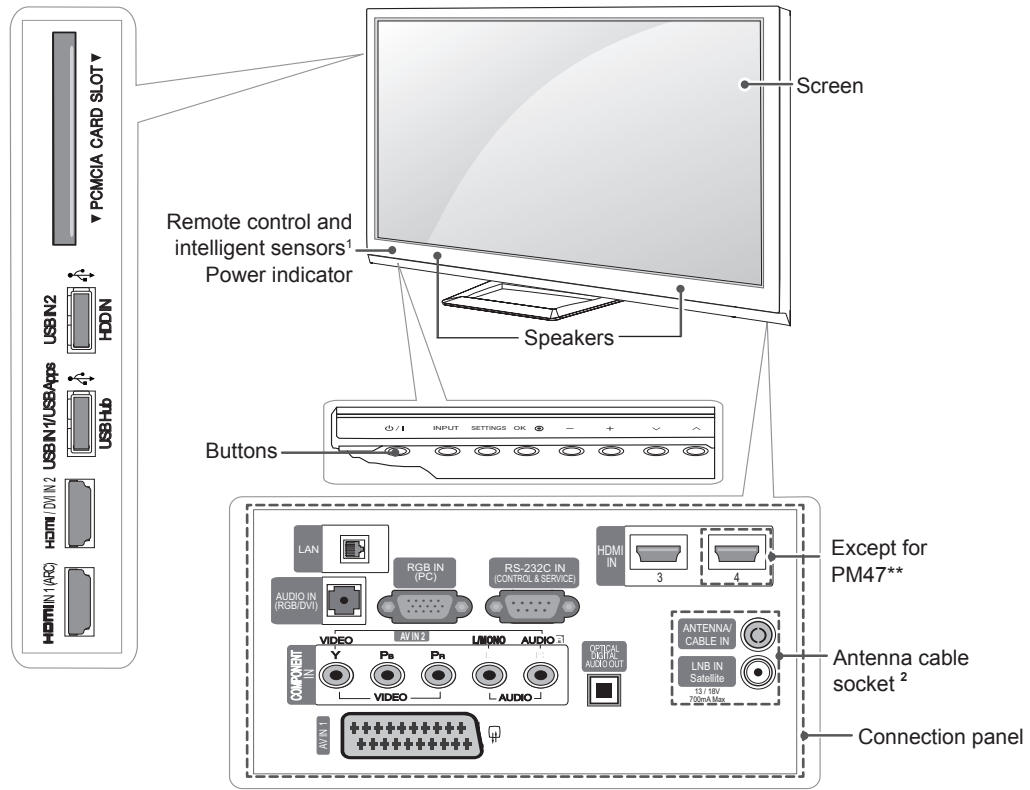

Button	Description
⏻ / ⏻	Turns the power on or off.
INPUT	Changes the input source.
SETTINGS	Accesses the main menus, or saves your input and exits the menus.
OK ●	Selects the highlighted menu option or confirms an input.
− +	Adjusts the volume level.
⏴ ⏵	Scrolls through the saved programmes.

- 1 Intelligent sensor - Adjusts the image quality and brightness based on the surrounding environment.
- 2 Antenna cable socket - The Antenna cable socket may differ from the model.

## Lifting and moving the TV

Please note the following advice to prevent the TV from being scratched or damaged and for safe transportation regardless of its type and size.

### CAUTION

- Avoid touching the screen at all times, as this may result in damage to the screen.
- It is recommended to move the TV in the box or packing material that the TV originally came in.
- Before moving or lifting the TV, disconnect the power cord and all cables.
- When holding the TV, the screen should face away from you to avoid damage.

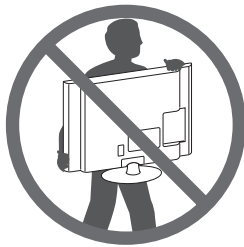

- Hold the top and bottom of the TV frame firmly. Make sure not to hold the transparent part, speaker, or speaker grill area.

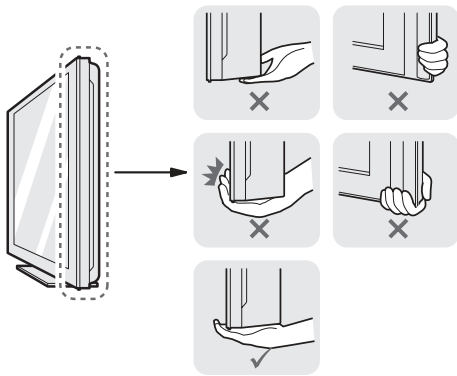

- When transporting a large TV, there should be at least 2 people.
- When transporting the TV by hand, hold the TV as shown in the following illustration.

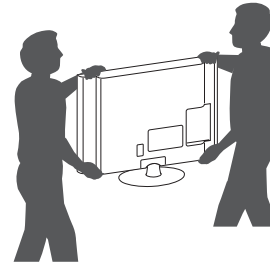

- When transporting the TV, do not expose the TV to jolts or excessive vibration.
- When transporting the TV, keep the TV upright, never turn the TV on its side or tilt towards the left or right.



## Mounting on a table

- Lift and tilt the TV into its upright position on a table.
  - Leave a 10 cm (minimum) space from the wall for proper ventilation.

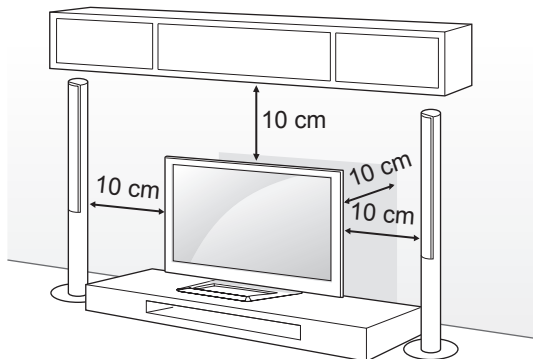

- Connect the power cord to a wall outlet.

### CAUTION

- Do not place the TV near or on sources of heat, as this may result in fire or other damage.

### Adjusting the angle of the TV to suit view

(This feature is not available for all models.)  
 Adjusting the angle of the TV to suit view  
 Swivel 20 degrees to the left or right and adjust the angle of the TV to suit your view.

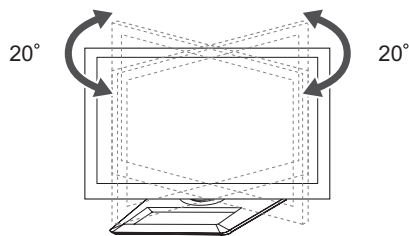

### CAUTION

- When adjusting the angle of the product, watch out for your fingers.
- » Personal injury may occur if hands or fingers are pinched. If the product is tilted too much, it may fall, causing damage or injury.

### Securing the TV to a wall

(This feature is not available for all models.)

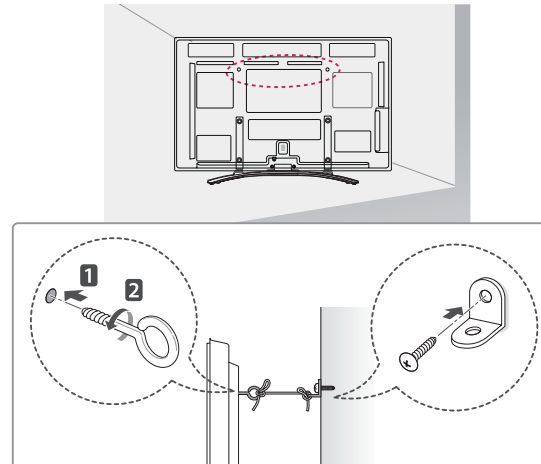

- Insert and tighten the eye-bolts, or TV brackets and bolts on the back of the TV.
  - If there are bolts inserted at the eye-bolts position, remove the bolts first.
- Mount the wall brackets with the bolts to the wall.  
 Match the location of the wall bracket and the eye-bolts on the rear of the TV.
- Connect the eye-bolts and wall brackets tightly with a sturdy rope.  
 Make sure to keep the rope horizontal with the flat surface.

### CAUTION

- Make sure that children do not climb on or hang on the TV.

### NOTE

- Use a platform or cabinet that is strong and large enough to support the TV securely.
- Brackets, bolts and ropes are not provided. You can obtain additional accessories from your local dealer.

ENGLISH

## Mounting on a wall

Attach an optional wall mount bracket at the rear of the TV carefully and install the wall mount bracket on a solid wall perpendicular to the floor. When you attach the TV to other building materials, please contact qualified personnel. LG recommends that wall mounting be performed by a qualified professional installer.

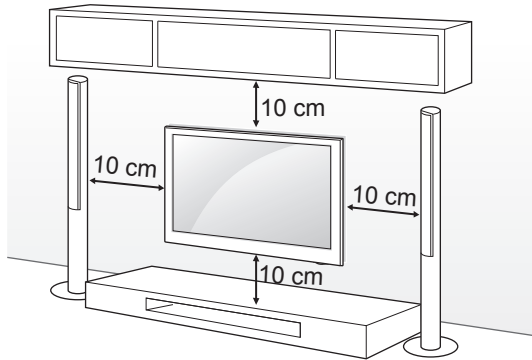

Make sure to use screws and wall mount bracket that meet the VESA standard. Standard dimensions for the wall mount kits are described in the following table.

### Separate purchase(Wall Mounting Bracket)

Model	42/50PM47** 50PM67** 50PM68** 50PM97**	60PM67** 60PM68** 60PM97**
VESA (A x B)	400 x 400	600 x 400
Standard screw	M6	M8
Number of screws	4	4
Wall mount bracket	PSW400B, PSW400BG	PSW600B, PSW600BG

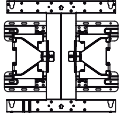
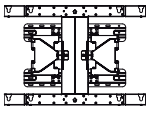

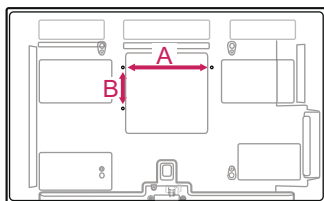
## ! CAUTION

- Disconnect the power first, and then move or install the TV. Otherwise electric shock may occur.
- If you install the TV on a ceiling or slanted wall, it may fall and result in severe injury. Use an authorised LG wall mount and contact the local dealer or qualified personnel.
- Do not over tighten the screws as this may cause damage to the TV and void your warranty.
- Use the screws and wall mounts that meet the VESA standard. Any damages or injuries by misuse or using an improper accessory are not covered by the warranty.

## ! NOTE

- Use the screws that are listed on the VESA standard screw specifications.
- The wall mount kit includes an installation manual and necessary parts.
- The wall mount bracket is not provided. You can obtain additional accessories from your local dealer.
- The length of screws may differ depending on the wall mount. Make sure to use the proper length.
- For more information, refer to the manual supplied with the wall mount.

# REMOTE CONTROL

The descriptions in this manual are based on the buttons on the remote control. Please read this manual carefully and use the TV correctly. To replace batteries, open the battery cover, replace batteries (1.5 V AAA) matching the ⊕ and ⊖ ends to the label inside the compartment, and close the battery cover. To remove the batteries, perform the installation actions in reverse.

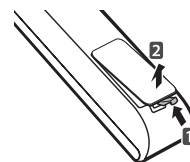

## CAUTION

- Do not mix old and new batteries, as this may damage the remote control.

Make sure to point the remote control toward the remote control sensor on the TV.

<p> <b>(User Guide)</b> Sees user-guide.</p>		<p><b>EXIT</b> </p> <p>Clears all on-screen displays and return to TV viewing.</p>
<p> <b>RATIO</b> Resizes an image.</p>		<p><b>1 Colour buttons</b> These access special functions in some menus. (●): Red, (●●): Green, (●●●): Yellow, (●●●●): Blue)</p>
<p> <b>INPUT</b> Changes the input source.</p>		<p><b>2 TELETEXT BUTTONS</b> These buttons are used for teletext. For further details, see the 'Teletext' section.</p>
<p><b>TV/RAD</b> </p> <p>Selects Radio, TV and DTV programme.</p>		<p><b>SUBTITLE</b> Recalls your preferred subtitle in digital mode.</p>
<p><b>LIST</b> Accesses the saved programme list.</p>		<p><b>Q. MENU</b> Accesses the quick menus.</p>
<p><b>[ ] (Space)</b> Opens an empty space on the screen keyboard.</p>		<p><b>LIVE TV</b> Return to LIVE TV.</p>
<p><b>Q.VIEW</b> Returns to the previously viewed programme.</p>		<p><b>Control buttons</b> (◀, ▶, ⏸, ⏪, ⏩) Controls the Premium contents, DVR or Smart Share menus or the SIMPLINK compatible devices (USB or SIMPLINK or DVR).</p>
<p><b>FAV</b> Accesses your favourite programme list.</p>		<p><b>REC ●</b> Uses to adjust DVR menu.</p>
<p><b>3D</b> Used for viewing 3D video.</p>		<p><b>INFO ⓘ</b> Views the information of the current programme and screen.</p>
<p><b>PAGE</b> Moves to the previous or next screen.</p>		<p><b>AD</b> Switches the Audio Description On or Off.</p>
<p><b>SETTINGS</b> Accesses the main menus.</p>		<p><b>3 APP/APP*</b> Select the MHP TV menu source. (Only Italy) (Depending on model)</p>
<p><b>HOME</b> Accesses the Home menus.</p>		<p><b>3 @ ORANGE</b> Direct access to your internet portal of entertainment and news services developed by Orange. (Only France)</p>
<p><b>MY APPS</b> Shows the list of Apps.</p>		
<p><b>Navigation buttons</b> (up/down/left/right) Scrolls through menus or options.</p>		
<p><b>OK</b> </p> <p>Selects menus or options and confirms your input.</p>		
<p><b>➔ (Back)</b> Returns to the previous level.</p>		
<p><b>GUIDE</b> Shows programme guide.</p>		

ENGLISH

# MAGIC REMOTE CONTROL FUNCTIONS

This item is not included for all models.

When the message “Magic Remote Control battery is low. Change the battery.” is displayed, replace the battery.

To replace batteries, open the battery cover, replace batteries (1.5 V AA) matching ⊕ and ⊖ ends to the label inside the compartment, and close the battery cover. Be sure to point the remote control toward the remote control sensor on the TV.

To remove the batteries, perform the installation actions in reverse.

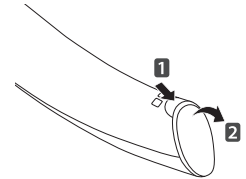

## CAUTION

- Do not mix old and new batteries, as this may damage the remote control.
- Do not need Magic remote Dongle to operate the magic remote control. The Receiver is built into the TV.

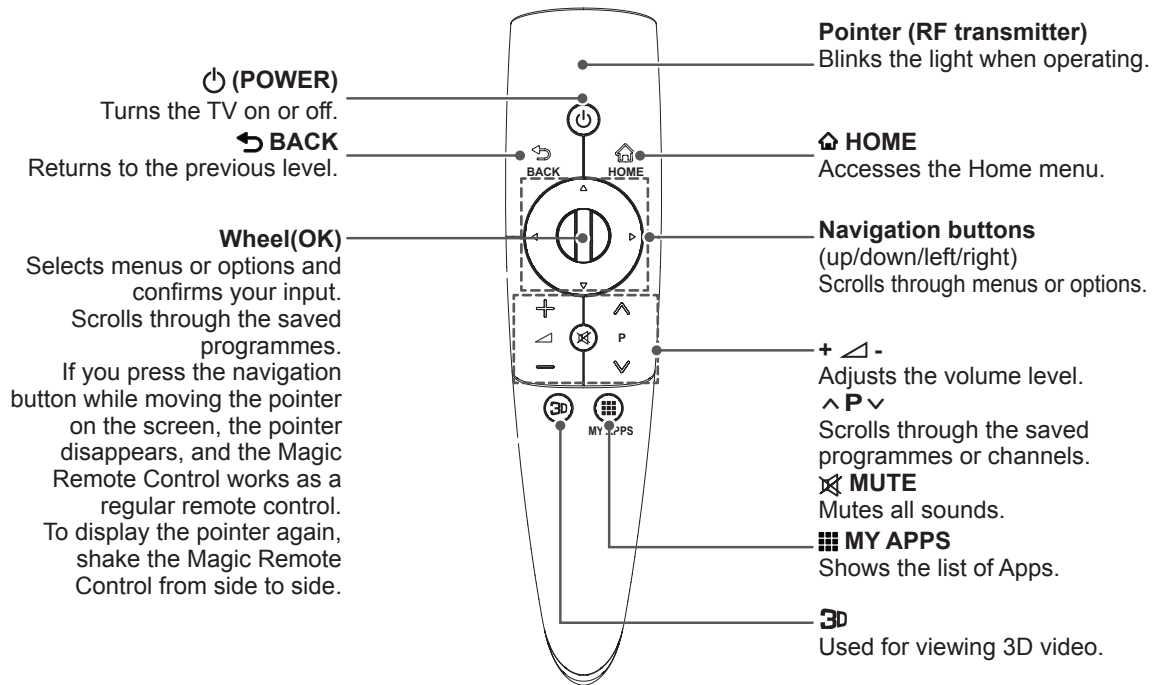

1	If you press <b>Wheel(OK)</b> on the Magic Remote Control, the following screen appears. Shows information about the current programme and screen.
2	Pressing this button will display number keypad which you can select programme number.
3	You can select My Apps Menu.

## Registering Magic Remote Control

It is necessary to 'pair' (register) the magic remote control to your TV before it will work.

### How to register the Magic Remote Control

	<ol style="list-style-type: none"> <li>1 To register automatically, turn the TV on and press the <b>Wheel(OK)</b> button. When registration is completed, the completion message appears on the screen.</li> <li>2 If registration fails, turn the TV off and back on, then press the <b>Wheel(OK)</b> button to complete registration.</li> </ol>
---	--

### How to re-register the Magic Remote Control

	<ol style="list-style-type: none"> <li>1 Press and hold the <b>BACK</b> and <b>HOME</b> buttons together for 5 seconds to reset, then register it by following "How to register the Magic Remote Control" above.</li> <li>2 To re-register the Magic Remote Control, press and hold the <b>BACK</b> button for 5 seconds toward the TV. When registration is completed, the completion message appears on the screen.</li> </ol>
--	--

## How to use Magic Remote Control

	<ol style="list-style-type: none"> <li>1 If the pointer disappears, move the remote control slightly to left or right. Then, it will automatically appear on the screen.             <ul style="list-style-type: none"> <li>» If the pointer has not been used for a certain period of time, it will disappear.</li> </ul> </li> <li>2 You can move the pointer by aiming the Pointer Receiver of the remote control at your TV then move it left, right, up or down.             <ul style="list-style-type: none"> <li>» If the pointer does not work properly, leave the remote control for 10 seconds then use it again.</li> </ul> </li> </ol>
---	---

## Precautions to Take when Using the Magic Remote Control

- Use the remote control within the maximum communication distance (10 m). Using the remote control beyond this distance, or with an object obstructing it, may cause a communication failure.
- A communication failure may occur due to nearby devices. Electrical devices such as a microwave oven or wireless LAN product may cause interference, as these use the same bandwidth (2.4 GHz) as the Magic Remote Control.
- The Magic Remote Control may be damaged or may malfunction if it is dropped or receives a heavy impact.
- Take care not to bump into nearby furniture or other people when using the Magic Remote Control.
- Manufacturer and installer cannot provide service related to human safety as the applicable wireless device has possibility of electric wave interference.
- It is recommended that an Access Point (AP) be located more than 1 m away from the TV. If the AP is installed closer than 1 m, the Magic Remote Control may not perform as expected due to frequency interference.

## USING THE USER GUIDE

User Guide allows you to more easily access the detailed TV information.

- 1 Press the **HOME** button to access the **HOME** menu.
- 2 Select **User Guide** and press **Wheel(OK)**.

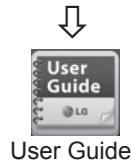

### NOTE

- You can also access the User Guide by pressing **User Guide** in the remote control.

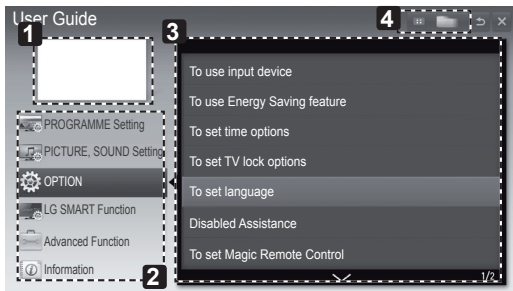

- 1 Shows the current watching programme or input source screen.
- 2 Allows to select the category you want.
- 3 Allows to select the item you want. You can use **^/∨** to move between pages.
- 4 Allows to browse the description of the function you want from the index.

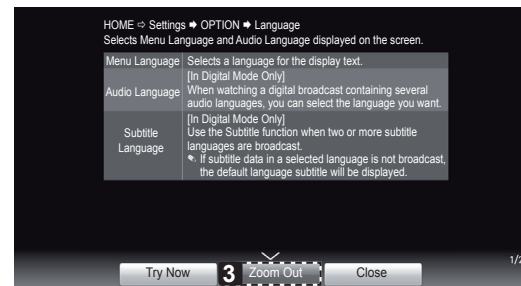
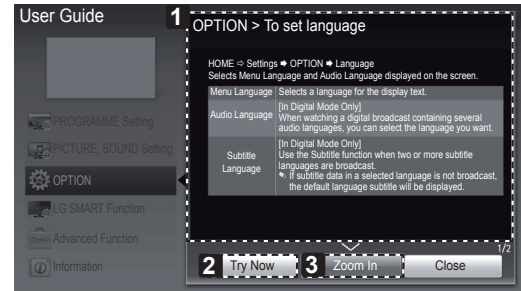

- 1 Shows the description of the selected menu. You can use **^/∨** to move between pages.
- 2 Moves to the selected menu directly from the User Guide.
- 3 Zooms in or out the screen.

# MAINTENANCE

## Cleaning your TV

Clean your TV regularly to keep the best performance and to extend the product lifespan.



### CAUTION

- Make sure to turn the power off and disconnect the power cord and all other cables first.
- When the TV is left unattended and unused for a long time, disconnect the power cord from the wall outlet to prevent possible damage from lightning or power surges.

## Screen, frame, cabinet and stand

- To remove dust or light dirt, wipe the surface with a dry, clean, and soft cloth.
- To remove major dirt, wipe the surface with a soft cloth dampened in clean water or a diluted mild detergent. Then wipe immediately with a dry cloth.



### CAUTION

- Avoid touching the screen at all times, as this may result in damage to the screen.
- Do not push, rub, or hit the screen surface with your fingernail or a sharp object, as this may result in scratches and image distortions.
- Do not use any chemicals as this may damage the product.
- Do not spray liquid onto the surface. If water enters the TV, it may result in fire, electric shock, or malfunction.

## Power cord

Remove the accumulated dust or dirt on the power cord regularly.

# TROUBLESHOOTING



Problem	Solution
Cannot control the TV with the remote control.	<ul style="list-style-type: none"> <li>• Check the remote control sensor on the product and try again.</li> <li>• Check if there is any obstacle between the product and the remote control.</li> <li>• Check if the batteries are still working and properly installed ( ⊕ to ⊕, ⊖ to ⊖ ).</li> </ul>
No image display and no sound is produced.	<ul style="list-style-type: none"> <li>• Check if the product is turned on.</li> <li>• Check if the power cord is connected to a wall outlet.</li> <li>• Check if there is a problem in the wall outlet by connecting other products.</li> </ul>
The TV turns off suddenly.	<ul style="list-style-type: none"> <li>• Check the power control settings. The power supply may be interrupted.</li> <li>• Check if the Auto sleep feature is activated in the Time settings.</li> <li>• If there is no signal while the TV is on, the TV will turn off automatically after 15 minutes of inactivity.</li> </ul>
When connecting to the PC (RGB/HDMI DVI), 'No signal' or 'Invalid Format' is displayed.	<ul style="list-style-type: none"> <li>• Turn the TV off/on using the remote control.</li> <li>• Reconnect the RGB/HDMI cable.</li> <li>• Restart the PC with the TV on.</li> </ul>

# EXTERNAL CONTROL DEVICE SETUP

To obtain the external control device setup information, please visit [www.lg.com](http://www.lg.com)

## SPECIFICATIONS

Product specifications may be changed without prior notice due to upgrade of product functions.

Wireless LAN module(TWFM-B003D) specification	
Standard	IEEE802.11a/b/g/n
Frequency Range	2400 to 2483.5 MHz 5150 to 5250 MHz 5725 to 5850 MHz
Modulation	CCK / OFDM / MIMO
Output Power (Typical)	802.11a: 11 dBm 802.11b: 15 dBm 802.11g: 13 dBm 802.11n - 2.4GHz: 13 dBm 802.11n - 5GHz: 13 dBm
Data rate	802.11a/g: 54 Mbps 802.11b: 11 Mbps 802.11n: 300 Mbps
Antenna Gain (Typical)	2400 to 2483.5 MHz: -2.5dBi 5150 to 5250 MHz: -2.2dBi 5725 to 5850 MHz: -2.9dBi
Occupied bandwidth	802.11a/b/g: HT20 802.11n: HT20/40
<ul style="list-style-type: none"> <li>Because band channel used by the country could be different, the user can not change or adjust the operating frequency and this product is set for the regional frequency table.</li> </ul>	
	
Bluetooth module (BM-LDS302) specification	
Standard	Bluetooth Version 3.0
Frequency Range	2400 ~ 2483.5 MHz
Output Power (Max.)	10 dBm or lower
Data rate (Max.)	3 Mbps
Communication Distance	Line of Open Sight approx. 10 m
	





# HANDBOK PLASMA-TV

Läs den här handboken noggrant innan du använder produkten och spara den för framtida bruk.

# INNEHÅLLSFÖRTECKNING

## 3 LICENSER

---

## 3 MEDDELANDE OM PROGRAMVARA FÖR ÖPPEN KÄLLKOD

---

## 4 SÄKERHETSFÖRESKRIFTER

---

- 10 - Visa 3D-bilder (endast för 3D-modeller)

## 12 INSTALLATIONSANVISNINGAR

---

## 12 MONTERA OCH FÖRBEREDA

---

- 12 Uppackning  
16 Köpa separat  
17 Delar och knappar  
18 Lyfta och flytta TV:n  
19 Placera TV:n på ett bord  
20 Montering på vägg

## 21 FJÄRRKONTROLL

---

## 22 DEN MAGISKA FJÄRRKONTROLLENS FUNKTIONER

---

- 23 Registrera den magiska fjärrkontrollen  
23 Så här använder du den magiska fjärrkontrollen  
23 Att tänka på när du använder den magiska fjärrkontrollen

## 24 ANVÄNDA ANVÄNDARHANDBOKEN

---

## 25 SKÖTSEL

---

- 25 Rengöra TV:n  
25 - Skärm, ram, skåp och stativ  
25 - Strömkabel

## 25 FELSÖKNING

---

## 26 ANSLUTA EN EXTERN STYRENHET

---

## 26 SPECIFIKATIONER

---

### VARNING

- Om du ignorerar varningstexten kan du råka ut för en olycka och skada dig allvarligt, t.o.m. dödligt.

### VARNING!

- Om du ignorerar varningstexten kan du få lättare skador, eller så kan produkten skadas.

### Obs!

- Anmärkningen hjälper dig att förstå och använda produkten på ett säkert sätt. Läs anmärkningen noggrant innan du använder produkten.

## LICENSER

Vilka licenser som kan användas varierar beroende på modellen. Mer information om de olika licenserna finns på [www.lg.com](http://www.lg.com).



Tillverkad på licens från Dolby Laboratories. "Dolby" och symbolen med dubbelt D är varumärken som tillhör Dolby Laboratories.



HDMI, HDMI logotypen och High-Definition Multimedia Interface är varumärken eller inregistrerade varumärken tillhörande HDMI Licensing LLC.



OM DIVX VIDEO: DivX® är ett digitalt videoformat som skapats av DivX, LLC, ett dotterbolag till Rovi Corporation. Denna DivX Certified®-enhet kan spela upp DivX-video. Mer information om och programvaruverktyg för konvertering av filer till DivX-videoformat finns på webbplatsen [divx.com](http://divx.com).

OM DivX VIDEO-ON-DEMAND: Den här DivX Certified®-enheten måste vara registrerad för att det ska gå att spela upp DivX VOD-filmer (Video-on-Demand). Registreringskoden hittar du genom att gå till alternativet DivX VOD i konfigureringsmenyn. Besök [vod.divx.com](http://vod.divx.com) om du vill ha mer information om hur du genomför registreringen.

"DivX Certified® för uppspelning av DivX®-video upp till 1080p, inklusive specialinnehåll."

"DivX®, DivX Certified® och tillhörande logotyper är varumärken som tillhör Rovi Corporation eller dess dotterbolag och används under licens."

"Omfattas av ett eller flera av följande amerikanska patent:  
7,295,673; 7,460,668; 7,515,710; 7,519,274"



Tillverkad på licens under följande amerikanska patent: 5,956,674; 5,974,380; 6,487,535 och andra utfärdade och väntande amerikanska och världsomfattande patent. DTS, symbolen & DTS och symbolen är tillsammans inregistrerade varumärken & DTS 2.0+ Digital Out är ett varumärke som tillhör DTS, Inc. I produkten ingår programvaror. © DTS, Inc. Med ensamrätt.

## MEDDELANDE OM PROGRAMVARA FÖR ÖPPEN KÄLLKOD

På webbplatsen <http://opensource.lge.com> kan du hämta källkoden för GPL, LGPL, MPL och andra öppna källkod-licenser som ingår för den här produkten.

Förutom källkoden kan du även hämta alla tillhörande licensvillkor, samt information om garantifriskrivning och upphovsrätt.

Det finns en CD-ROM-skiva med öppen källkod som du kan köpa från LG Electronics till självkostnadspris (inkl. mediakostnad, frakt och hanteringskostnader). Gör din beställning till LG Electronics via e-post på [opensource@lge.com](mailto:opensource@lge.com): Erbjudandet gäller i tre (3) år från produktens inköpsdatum.

# SÄKERHETSFÖRESKRIFTER



Läs säkerhetsföreskrifterna noggrant innan du använder produkten.

## ! VARNING



- Placera inte TV:n och fjärrkontrollen i följande omgivningar:
    - En plats med direkt solljus
    - En plats med hög fuktighet, t.ex. ett badrum
    - I närheten av en värmekälla, t.ex. en spis, och andra apparater som genererar värme
    - Nära diskbänkar eller luftfuktare där de lätt kan utsättas för ånga eller olja
    - En plats med regn och vind
    - Nära behållare med vatten, t.ex. vaser
- Annars finns risk för brand, elektriska stötar eller tekniska fel.



- Placera inte produkten där den kan utsättas för damm. Detta medför risk för brand.

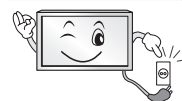

- Kontakten till eluttaget används för bortkoppling. Kontakten måste alltid vara fullt fungerande.



- Rör aldrig nätkontakten med våta händer. Torka genast av hela nätsladden noga om stickkontakten blir blöt eller täckt av damm. Annars kan du få livshotande elektriska stötar på grund av fukten.

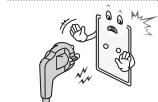

- Anslut nätkabeln till ett jordat uttag. (Med undantag för apparater som inte är jordade.) Annars kan du få livsfarliga elektriska stötar.



- Anslut nätkabeln noga så den inte glappar. Om kabeln glappar kan eldsvåda uppstå.



- Kontrollera att strömsladden inte kommer i kontakt med varma föremål som element. Detta ökar risken för brand och elektriska stötar.



- Placera inte tunga föremål eller själva produkten på strömsladdar. Detta kan resultera i eldsvåda eller elektriska stötar.



- Böj antennkabeln längs med husfasaden, så nära som möjligt, för att förhindra att regn läcker in. Annars kan det uppstå vattenskador inuti produkten vilket kan leda till elektriska stötar.

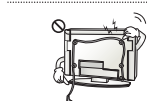

- När du monterar en TV på väggen ska du se till du inte installerar den genom att hänga ström- och signalkablar på baksidan av den. Detta kan orsaka eldsvåda eller elektriska stötar.

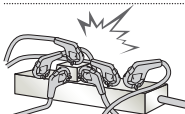

- Anslut inte för många elektriska apparater till en och samma förgreningsdosa. Detta kan leda till att eldsvåda uppstår på grund av överhettning.

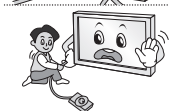

- Se till att inte tappa eller välta produkten när du ansluter externa enheter. Det kan resultera i personsador eller skador på produkten.



- Förvara torkmedel, plast och annat förpackningsmaterial utom räckhåll för barn. Antifuktmaterial är skadligt vid förtäring. Vid oavsiktlig förtäring ska du tvinga patienten att kräkas och sedan besöka närmaste sjukhus. Plastemballaget kan dessutom orsaka kvävning. Förvaras utom räckhåll för barn.



- Låt inte barn klättra eller hänga på TV:n. Då kan TV:n ramla och detta kan orsaka allvarliga skador.

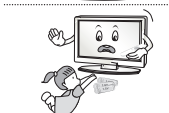

- Kassera använda batterier noggrant så att barn inte kommer åt att äta dem. Om detta händer ska du omedelbart ta barnet till en läkare.

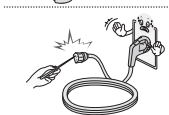

- Sätt inte in en strömledande produkt (som metallbestick) i ena änden av strömkabeln medan den andra änden är ansluten till ingången i väggen. Rör inte heller strömkabeln direkt efter att du anslutit den till ingången i väggen. Då kan du få elektriska stötar. (Beroende på modell)



- Du bör inte ställa eller förvara brandfarliga ämnen i närheten av produkten. Vårdslös hantering av brandfarliga ämnen innebär risk för explosion eller eldsvåda.



- Se till att metallföremål som mynt, hårnålar och gem inte kan falla ner i produkten. Var också försiktig med lättantändliga föremål som papper eller tändstickor. Barn måste vara extra försiktiga. Elektriska stötar, eldsvåda eller skador kan inträffa. Om ett främmande föremål hamnar i produkten kopplar du från strömsladden och kontaktar servicecenter.



- Spreja inte vatten på produkten och gnugga inte brandfarliga vätskor på den (som thinner eller bensen). Det kan leda till elektriska stötar eller eldsvåda.

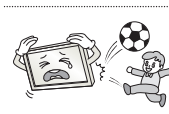

- Skydda produkten från stötar, se till att inte något objekt ramlar in i produkten eller på skärmen. Du eller produkten kan skadas.



- Vidrör aldrig denna produkt under åskväder. Då kan du få elektriska stötar.

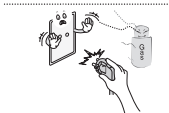

- Rör aldrig vid vägguttaget vid gasläckor. Öppna fönstren och vädra. Eldsvådor eller brännskador kan uppstå på grund av gnistor.



- Ta inte själv isär produkten. Försök inte heller att reparera eller modifiera den på egen hand.  
Det kan leda till elektriska stötar eller eldsvåda.  
Kontakta servicecentret vid kontroll, finjustering eller reparation.



- Om något av följande inträffar kopplar du ur produkten och kontaktar ett lokalt servicecenter.
  - Produkten har utsatts för stötar
  - Produkten har skadats
  - Främmande föremål har kommit in i produkten
  - Det kom rök eller konstig lukt från produktenDetta kan resultera i eldsvåda eller elektriska stötar.



- Dra ur nätkabeln om du vet att du inte kommer att använda produkten under en längre tid.  
Ansamlad damm kan orsaka eldsvåda, och försämrad isolering kan leda till krypströmmar, kortslutning eller eldsvåda.



- Produkten får inte utsättas för vatten (droppar eller stänk). Placera inte föremål som innehåller vätska, t.ex. vaser, på apparaten.

## VARNING!



- Installera produkten på en plats där det inte förekommer radiovågor.

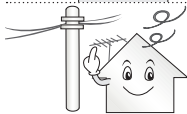

- Avståndet mellan utomhusantennen och eventuella kraftledningar ska vara tillräckligt stort så att antennen inte nuddar kraftledningarna om den faller. Detta medför risk för elektriska stötar.



- Installera inte produkten på platser som instabila hyllor eller lutande ytor. Undvik också platser där det finns vibrationer eller där produkten inte har ordentligt stöd. Annars kan produkten falla eller välta vilket kan orsaka personskada eller skada på produkten.

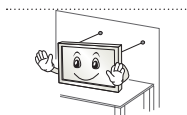

- Om du installerar TV:n på ett stativ måste montera den på ett säkert sätt så att den inte kan välta. Om produkten välter kan det orsaka allvarliga skador.

- Om du tänker montera apparaten på en vägg fäster du VESA standardväggmonteringsfäste (valfri komponent) på apparatens baksida. När du installerar TV:n med hjälp av väggmonteringsfästet (valfri komponent) ska du sätta fast det ordentligt så att det inte ramlar ner.

- Använd endast tillbehör som angivits av tillverkaren.

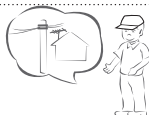

- Kontakta en kvalificerad serviceperson när du installerar antennen. På så sätt minimeras risken för brand eller elektriska stötar.

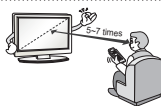

- Vi rekommenderar att du håller ett avstånd på minst fem till sju gånger den diagonala skärmstorleken när du tittar på TV. Om du tittar på TV under lång tid kan du börja se suddigt.

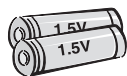

- Använd enbart angiven typ av batteri. Annars kan fjärrkontrollen gå sönder.

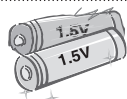

- Blanda inte gamla och nya batterier. Detta kan leda till att batterierna överhettas och läcker.



- Kontrollera att det inte finns några föremål mellan fjärrkontrollen och sensorn.



- Signalen från fjärrkontrollen kan störas av solljus eller annat starkt ljus. I så fall ska du göra det mörkare i rummet.

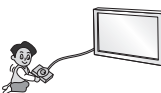

- Se till att anslutningskablar är tillräckligt långa vid anslutning av externa enheter som t.ex spelkonsoler. Annars kan produkten ramla vilket kan orsaka personskada eller skada på produkten.



- Använd inte stickproppen för att knäppa på eller stänga av apparaten. (Använd inte strömkabeln som kontakt.)  
Det kan orsaka mekaniska fel eller leda till elektriska stötar.

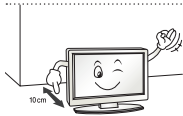

- Följ installationsanvisningarna nedan för att förhindra att produkten överhettas.
  - Avståndet mellan apparat och vägg bör vara minst 10 cm.
  - Installera inte produkten på en plats som saknar ventilation (t.ex. i en bokhylla eller ett skåp).
  - Installera inte produkten på en matta eller en dyna.
  - Se till att luftventilen inte blockeras av en duk eller gardin.

Annars kan eldsvåda uppstå.

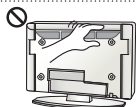

- Vidrör inte ventilationshålen när du tittar på TV eftersom dessa kan vara heta.  
Detta påverkar inte produktens funktion eller prestanda.

- Kontrollera produktens sladdar regelbundet, och om utseendet visar på skador eller nedbrytning kopplar du från den, slutar att använda den och får sladden ersatt med exakt samma ersättningsprodukt från en auktoriserad återförsäljare.



- Se till att damm inte samlas på nätkontakten eller i vägguttaget.  
Detta medför risk för brand.

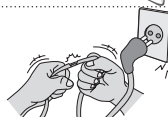

- Skydda nätsladden från fysisk eller mekanisk felanvändning, t.ex. att böja, slå knutar på, klämma i dörrar eller gå på den. Var extra uppmärksam på kontakter, vägguttag och de punkter där sladden kommer ut från apparatens hölje.



- Tryck eller skrapa inte på skärmytan med handen eller med vassa föremål som naglar, spik, pennor eller liknande, som kan orsaka repor.



- Undvik att vidröra skärmen eller hålla fingrarna mot den en längre tid. Detta kan orsaka tillfälliga förvrängningseffekter på skärmen.



- När du rengör produkten och dess komponenter kopplar du bort strömmen och torkar med en mjuk trasa. Om du trycker för hårt kan det leda till repor eller missfärgningar. Spraya inte vatten på produkten eller torka den med en våt trasa. Använd aldrig fönsterputs, rengöringsmedel för bilar, industriella rengöringsmedel, skurmedel, vax, bensen, alkohol o.s.v. som kan skada produkten och dess panel. Annars kan det uppstå eldsvåda, elektriska stötar eller produktskada (deformation, korrosion eller att produkten går sönder).

- Så länge som den här enheten är ansluten till ett vägguttag kommer den inte att kopplas från växelströmkällan, även om du stänger av enheten med strömbrytaren.



- När du ska dra ur sladden tar du tag i stickproppen och drar ur den.  
Om ledningarna inuti strömkabeln kopplas bort kan det orsaka eldsvåda.



- Se till att du stänger av strömmen innan du flyttar produkten. Sedan drar du ur strömkablarna, antennkablarna och alla anslutningskablar.  
TV:n eller strömsladden kan vara skadade vilket kan leda till brand eller orsaka elektriska stötar.





- Ta hjälp av någon annan när du flyttar eller packar upp produkten eftersom den är tung. Annars kan personsador uppstå.



- Kontakta servicecenter en gång om året för rengöring av produktens interna delar. Damm som samlas inne i projektorn kan förorsaka mekaniska fel.



- Lämna all service till kvalificerad servicepersonal. Service krävs när produkten har skadats, t.ex. när strömsladden eller -kontakten har skadats, vätska har spillts i produkten, produkten har utsatts för regn eller fukt, inte fungerar normalt eller har tappats.



- Om produkten är sval kan det hända att du ser lite "flimmar" när den slås på. Det är helt normalt. Det är inte fel på produkten.



- Panelen är en högteknologisk produkt med en upplösning på två miljoner till sex miljoner pixlar. Det kan hända att du ser små svarta prickar och/eller färgade prickar (röda, blå eller gröna) i storleken 1 ppm på panelen. Detta är inte ett tecken på att något är fel, och det påverkar inte produktens prestanda eller pålitlighet. Det här fenomenet förekommer också i produkter från tredje part och ger inte rätt till byte eller återbetalning.



- Panelens ljusstyrka och färg kan se olika ut beroende på vilken vinkel du tittar från (vänster/höger/uppåt/nedåt). Det här fenomenet uppstår på grund av panelens egenskaper. Det har inget med produktens prestanda att göra och det är inte ett tecken på att något är fel.



- Om du visar en stillbild (t.ex. en TV-kanals logotyp, meny på skärmen, scen från ett TV-spel) för länge, kan det skada skärmen och orsaka eftersläckning av bilden. Detta kallas frysta bilder. Produktens garanti täcker inte frysta bilder. Undvik att visa stillbilder på TV-skärmen under en längre period (2 timmar eller längre för LCD-skärmar, 1 timme eller längre för plasma-TV). Om bildformatet är inställt på 4:3 under lång tid, kan det resultera i frysta bilder på panelens kanter. Det här fenomenet förekommer också i produkter från tredje part och ger inte rätt till byte eller återbetalning.

#### • Genererat ljud

"Knäppande" ljud: Ett knäppande ljud som hörs när du tittar på eller stänger av TV:n orsakas av termisk sammandragning i plasten på grund av temperatur och fuktighet. Detta ljud är vanligt för produkter där termisk deformation krävs. Brummande från elektrisk krets/surrande från panelen: Ett lågfrekvent ljud genereras från en snabb växlingskrets som tillhandahåller en stor mängd ström för att driva produkten. Detta varierar beroende på produkten.

De här genererade ljuden påverkar inte produktens prestanda eller pålitlighet.

## Visa 3D-bilder (endast för 3D-modeller)



### VARNING

SVENSKA

#### Tittarmiljö

- Tittartid
  - Ta pauser på 5–15 minuter varje timme när du tittar på 3D-innehåll. Om du tittar på 3D-innehåll länge kan du få huvudvärk, känna yrsel, trötthet och trötthet i ögonen.

#### Personer som har ljuskänslig epilepsi eller någon kronisk sjukdom

- Vissa användare kan drabbas av anfall eller andra avvikande symptom när de utsätts för blinkande ljus eller särskilda mönster i 3D-innehåll.
- Titta inte på 3D-video om du känner dig illamående, är gravid och/eller har en kronisk sjukdom som epilepsi, hjärtsjukdom, blodtryckssjukdom, o.s.v.
- 3D-innehåll rekommenderas inte för dem som lider av stereoblindhet eller stereoanomali. Dubbla bilder eller obehag av att titta kan upplevas.
- Om du skelar, har nedsatt syn eller astigmatism kan du ha problem med att uppfatta djup, och du kan lätt bli trött i ögonen på grund av dubbla bilder. Vi rekommenderar att du tar paus oftare än en genomsnittlig vuxen person.
- Om din syn varierar mellan höger och vänster öga, bör du kontrollera din syn innan du tittar på 3D-innehåll.

#### Symptom som kräver avbrott eller att du avstår från att titta på 3D-innehåll

- Titta inte på 3D-innehåll när du känner trötthet på grund av sömnbrist, överansträngning eller alkohol.
- Om du upplever dessa symptom ska du sluta använda/titta på 3D-innehåll och vila tills symptomen försvinner.
  - Kontakta din läkare om symptomen inte försvinner. Symptomen kan inbegripa huvudvärk, smärta i ögongloberna, yrsel, illamående, hjärklappning, suddighet, obehag, dubbla bilder, obehagskänsla eller trötthet i ögonen.

## VARNING!

### Tittarmiljö

- Tittaravstånd
  - När du tittar på 3D-filmer bör avståndet till TV:n vara minst dubbla den diagonala storleken på den. Om du känner obehag när du tittar på 3D-innehåll flyttar du längre bort från TV:n.
- Tittarposition
  - Sitt med ansiktet mot mitten av skärmen på ögonnivå med huvudet vänt rakt fram. Annars kanske du inte kan se 3D-innehåll korrekt.

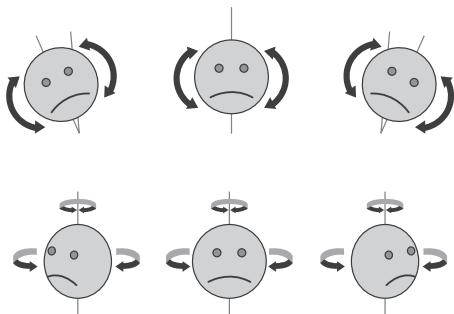

### Tittarålder

- Spädbarn/Barn
  - Det är förbjudet för barn under fem år att utsättas för/titta på 3D-innehåll.
  - Barn under 10 år kan överreagera och bli överdrivet upprymda eftersom deras syn är under utveckling (till exempel: försöker peka på skärmen eller försöker hoppa in i den). Särskild tillsyn och extra uppmärksamhet krävs när barn tittar på 3D-innehåll.
  - Barn har större binokulär skillnad för 3D-bilder än vuxna eftersom avståndet mellan deras ögon är kortare än hos vuxna. Därför uppfattar de mer stereoskopiskt djup jämfört med vuxna i samma 3D-bild.
- Tonåringar
  - Tonåringar under 19 år kan reagera med känslighet på grund av stimuleringen från ljuset i 3D-innehåll. Råd dem att avstå från att titta på 3D under lång tid när de är trötta.
- Äldre
  - Äldre personer kan uppfatta mindre 3D-effekt än unga. Sitt inte närmare TV:n än det rekommenderade avståndet.

### Säkerhetstips när du använder 3D-glasögonen

- Se till att du använder 3D-glasögon från LG. Annars kanske du inte kan se 3D-innehåll korrekt.
- Använd inte 3D-glasögonen istället för dina vanliga glasögon, solglasögon eller skyddsglasögon.
- Modifierade 3D-glasögon kan göra så att du bli trött i ögonen eller så att bilden förvrängs.
- Förvara inte 3D-glasögonen i extremt hög eller låg temperatur. Det leder till deformation.
- 3D-glasögonen är ömtåliga och repas lätt. Använd alltid en mjuk, ren trasa när du torkar av glasen. Repa inte linserna på 3D-glasögonen med vassa föremål och rengör inte med kemikalier.
- När du tittar på 3D-videoer i lysrörsljus eller har en 3-våglängdslampa i rummet, kan du uppleva att skärmen flimrar. Om detta inträffar ska du släcka eller dämpa belysningen.
- Andra elektroniska enheter eller kommunikationsapparater ska stängas av eller läggas undan från TV:n eftersom de kan orsaka störningar och göra så att 3D-funktionen inte fungerar korrekt.
- När du ligger ner och tittar på TV kan 3D-bilder se mörkare eller osynliga ut.

**! Obs!**

- Illustrationen kan se annorlunda ut än den gör på TV:n.
- TV-apparatens skärmvisningar (OSD, On Screen Display) kan se lite annorlunda ut jämfört med vad som visas i användarhandboken.
- Tillgängliga menyer och alternativ kan skilja sig åt beroende på vilken ingångskälla eller produktmodell du använder.
- I framtiden kommer den här TV:n att förses med nya funktioner.
- TV:n kan placeras i standby-läge för att minska strömförbrukningen. TV:n bör dessutom stängas av om den inte ska användas på ett tag eftersom det minskar strömförbrukningen ytterligare.
- Den ström som förbrukas under användningen kan minskas rejält om bildens ljusstyrka minskas vilket minskar de totala driftskostnaderna.

## INSTALLATIONSANVISNINGAR

- 1 Öppna förpackningen och kontrollera att alla tillbehör finns med.
- 2 Fäst stativet på tv:n.
- 3 Anslut en extern enhet till tv:n.
- 4 Se till att nätverksanslutningen är tillgänglig.  
Du kan bara använda TV:ns nätverksfunktioner när nätverksanslutningen är aktiv.

## MONTERA OCH FÖRBEREDA

### Uppackning

Kontrollera att din produktkartong innehåller följande föremål. Om några tillbehör saknas ska du kontakta den återförsäljare som du köpte produkten av. Bilderna i den här användarhandboken kan skilja sig från den verkliga produkten och det verkliga föremålet.

**VARNING!**

- Använd inte några ej godkända produkter eftersom det kan ha negativ inverkan på säkerheten och produktens livslängd.
- Alla skador eller personskador som orsakats av användning av ej godkända produkter täcks inte av garantin.
- Vissa modeller har en tunn film som sitter fast på skärmen och den här filmen får inte tas bort.

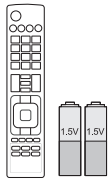

**Fjärrkontroll och  
batterier (AAA)**  
(Se sid. 21)

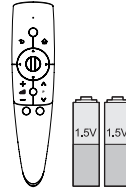

**Magisk fjärrkontroll,  
Batterier (AA)**  
(Endast 50/60PM97\*\*)  
(Se sid. 22)

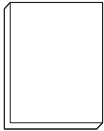

**Användarhandbok**

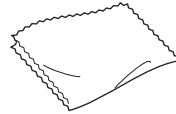

**Polerduk**  
(Beroende på modell)  
Använd den här för att ta  
bort damm från skåpet.



**Nätsladd**



**Strömkabelsamlare**  
(Se sid. A-4)

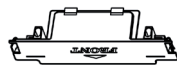

**Skyddslock**  
(Se sid. A-4)

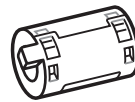

**Ferritkärna**  
(Beroende på modell)  
(Se sid.14)

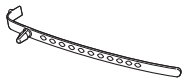

**Kabelsamlare**  
(Beroende på modell)  
(Se sid. A-4)



**3D-glasögon**  
(AG-350)  
(Beroende på modell)

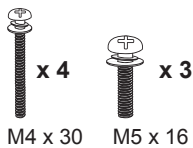

**Monteringsskruv**  
(Endast 42/50PM47\*\*,  
50/60PM67\*\*, 50PM68\*\*,  
50PM97\*\*)  
(Se sid. A-3)

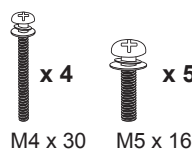

**Monteringsskruv**  
(Endast 60PM68\*\*,  
60PM97\*\*)  
(Se sid. A-3)

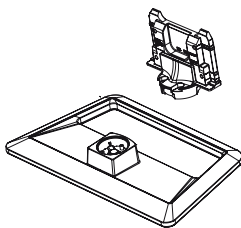

**Stativ/Fot**  
(Endast 42/50PM47\*\*,  
50/60PM67\*\*)  
(Se sid. A-3)

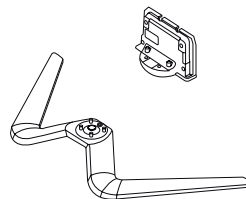

**Stativ/Fot**  
(Endast 50/60PM68\*\*,  
50/60PM97\*\*)  
(Se sid. A-3)



**kabelhantering**  
(Endast 50/60PM68\*\*,  
50/60PM97\*\*)  
(Se sid. A-3)

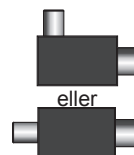

**Isolator**  
(Beroende på modell)  
(Se sid.15)

## ! Obs!

- Vilka föremål som medföljer din produkt kan variera beroende på modell.
- Produktspecifikationer och innehåll i den här användarhandboken kan ändras utan föregående meddelande på grund av uppgradering av produktens funktioner.

### Användning av ferritkärnan

- 1 Minska störningar från elektromagnetisk strålning i datorns ljudkabel med hjälp av ferritkärnan. Linda datorns ljudkabel tre varv runt ferritkärnan. Placera ferritkärnan nära TV:n.

[till en extern enhet]



[Bild 1]

[till tv:n]

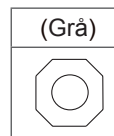

[Ferritkärnan i genomskärning]

- 2 Minska störningar från elektromagnetisk strålning i strömkabeln med hjälp av ferritkärnan. Linda strömkabeln ett varv runt ferritkärnan. Placera ferritkärnan nära TV:n och ett vägguttag.

[till ett vägguttag]



[Bild 2]

[till tv:n]

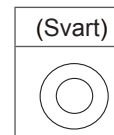

[Ferritkärnan i genomskärning]

- 3 Använd ferritkärnan för att minska den elektromagnetiska störningen i nätverkskabeln. Linda nätverkskabeln tre varv runt ferritkärnan. Placera ferritkärnan nära TV:n och en extern enhet.

[till en extern enhet]

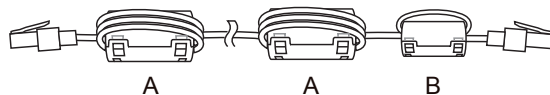

[Bild 3]

[till tv:n]

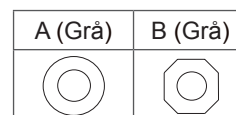

[Ferritkärnan i genomskärning]

- 4 Minska störningar från elektromagnetisk strålning i kabeln för komponenterna Y, Pb, Pr, L och R med hjälp av ferritkärnan. Linda komponentkabeln Y, Pb, Pr, L, R på ferritkärnan en gång. Placera ferritkärnan nära TV:n.

[till en extern enhet]

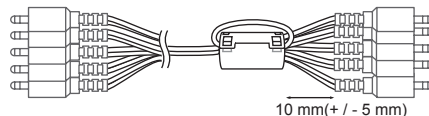

[Bild 4]

[till tv:n]

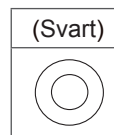

[Ferritkärnan i genomskärning]

- Gör som på bild 1, 2 och 3 om det finns sex ferritkärnor.
- Gör som på bild 1, 2, 3 och 4 om det finns sju ferritkärnor.

- För bästa möjliga anslutning bör HDMI-kablar och USB-enheter inte vara större än 10 mm tjocka och 18 mm breda. Använd en förlängningskabel med stöd för USB 2.0 om USB-kabeln eller USB-minnet inte passar i TV:ns USB-port.

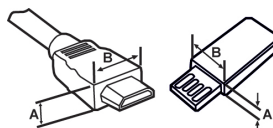

\*A 10 mm

\*B 18 mm

## ! Obs!

- Installationsguide för antennisolator
  - Använd den här komponenten när du ska installera din TV och den jordade strömmen inte har samma spänning som den jordade antennisignalen.
    - » Om TV:n inte har samma spänning som den jordade antennisignalen kan antennkontakten värmas upp, och den höga värmen kan orsaka olyckor.
  - Du kan förbättra säkerheten när du tittar på TV genom att ta bort spänningen från TV-antennen. Vi rekommenderar att du fäster isolatorn vid väggen. Om den inte kan fästas vid väggen fäster du den på TV:n. Koppla inte från antennisolatorn efter installationen.
  - Innan du börjar ska du se till att TV-antennen är ansluten.

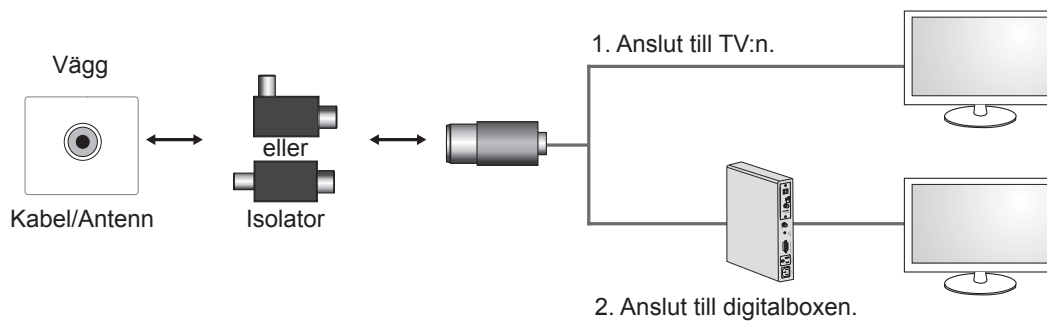

Anslut den ena änden av isolatorn till kabel/antennuttaget och den andra till TV:n eller digitalboxen.

“Utrustning som är kopplad till skyddsjord via jordat vägguttag och/eller via annan utrustning och samtidigt är kopplad till kabel-TV nät kan i vissa fall medföra risk för brand. För att undvika detta skall vid anslutning av utrustningen till kabel-TV nät galvanisk isolator finnas mellan utrustningen och kabel-TV nätet.”

När du använder RF-isolatorn kan du förlora viss signalkänslighet.

## Köpa separat

Tillbehör som köps separat kan ändras eller justeras för kvalitetsförbättring utan föregående meddelande. Dessa tillbehör finns att köpa hos din återförsäljare. Dessa enheter fungerar bara med vissa modeller.

SVENSKA



**AG-S3\*\***  
3D-glasögon



**AN-WF100**  
Trådlöst nätverk



**AN-MR300**  
Magisk fjärrkontroll

Kompatibilitet	PM47**	PM67**	PM68**	PM97**
<b>AG-S3**</b> 3D-glasögon	•	•	•	•
<b>AN-WF100</b> Trådlöst nätverk	•	•		
<b>AN-MR300</b> Magisk fjärrkontroll	•	•	•	•

Modellnamnet och -designen kan ändras på grund av uppgraderingar av produktfunktioner, tillverkaren eller på grund av olika regler.



## Delar och knappar

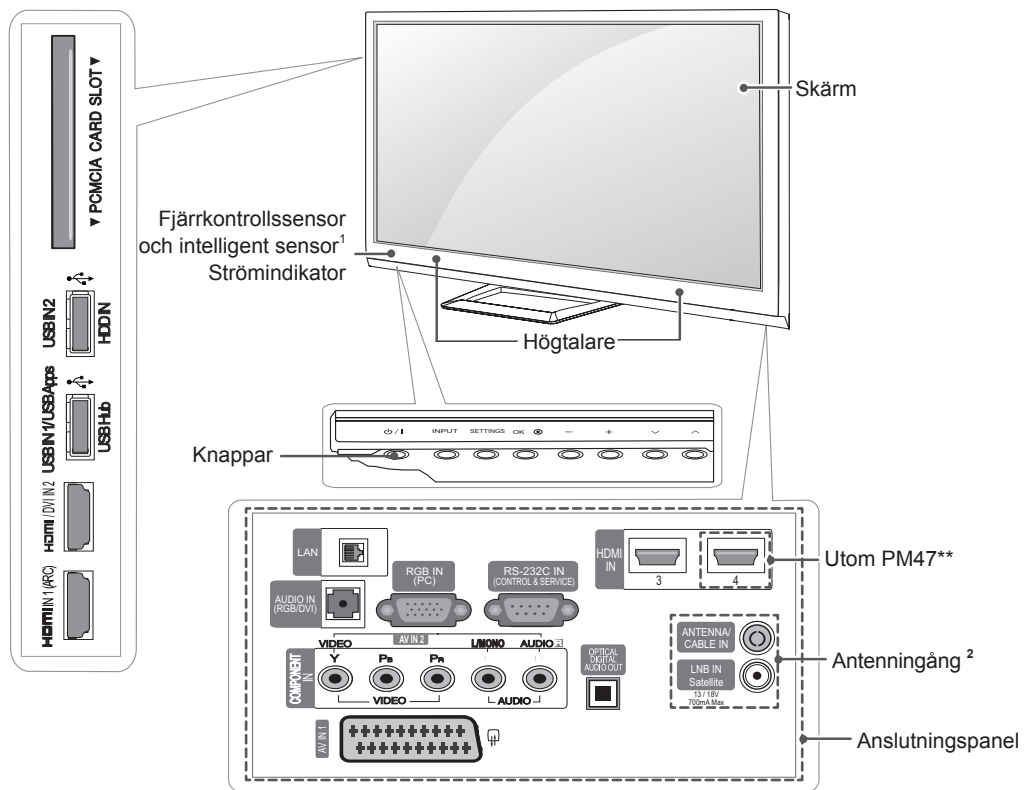

SVENSKA

Knapp	Beskrivning
⏻ / I	Stänger av eller slår på strömmen.
INPUT	Ändrar ingångskällan.
SETTINGS	Ger åtkomst till hemmenyn, eller sparar din inmatning och går ur menyerna.
OK	Väljer det markerade menyalternativet eller bekräftar en ingång.
- +	Justerar volymen.
⏪ ⏩	Bläddrar mellan sparade program.

1 Intelligent sensor – Justerar bildkvaliteten och ljusstyrkan i enlighet med den omgivande miljön..

2 Antenningång – antenningången ser olika ut för olika modeller.

## Lyfta och flytta TV:n

Innan du lyfter eller flyttar TV:n bör du läsa följande så att den inte repas eller skadas, samt som en garanti för säker transport oavsett TV-apparatens typ eller storlek.



### VARNING!

- Undvik att röra vid skärmen eftersom det kan skada den.
- Vi rekommenderar att TV:n är kvar i kartongen eller förpackningsmaterialet när du flyttar den.
- Koppla bort strömsladden och alla kablar innan du flyttar eller lyfter TV:n.
- Se till att skärmen är vänd bort från dig när du håller TV:n för att skydda den mot skador.

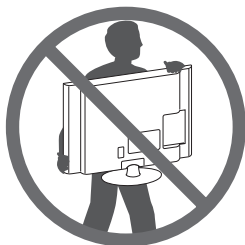

- Håll den övre och undre delen av ramen i ett fast grepp. Se till att inte hålla i den transparenta delen, högtalarna eller högtalargallren.

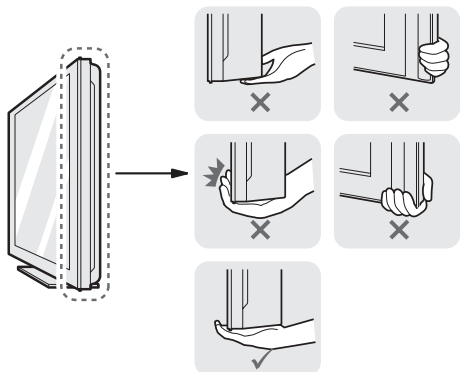

- Det krävs minst 2 personer för att flytta en större TV.
- Om du ska bära TV:n ska den hållas på samma sätt som bilden visar.

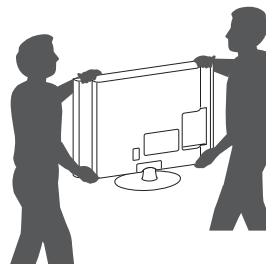

- Utsätt inte TV:n för stötar eller stora vibrationer vid transport.
- Håll TV:n upprätt när du lyfter den och se till att inte vända den på sidan eller luta den åt vänster eller höger.

## Placera TV:n på ett bord

- Lyft upp TV:n i upprätt position på ett bord.
  - Lämna ett utrymme på (minst) 10 cm mellan bildskärmen och väggen för god ventilation.

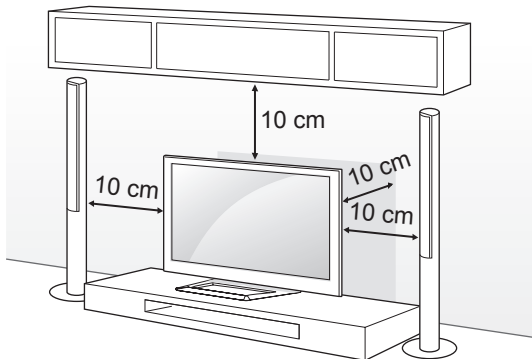

- Anslut strömsladden till ett eluttag.

### **! VARNING!**

- Placera inte TV:n i närheten av eller på värmekällor eftersom det kan leda till brand eller annan skada.

### Justerar TV:ns vinkel så att den passar din synvinkel

(Denna funktion finns inte på alla modeller.)  
Justera TV:n för att få en bra vinkel: du kan vrida TV:n 20 grader till vänster eller höger och justera TV:n för att få en bra vinkel.

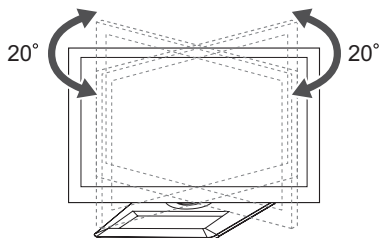

### **! VARNING!**

- Var försiktig så att du inte klämmer fingrarna när du justerar produktens vinkel.
- » Personskada kan uppstå om händer eller fingrar kläms. Om produkten lutas för mycket kan den falla och skadas, eller skada personer.

### Säkra TV:n i en vägg

(Denna funktion finns inte på alla modeller.)

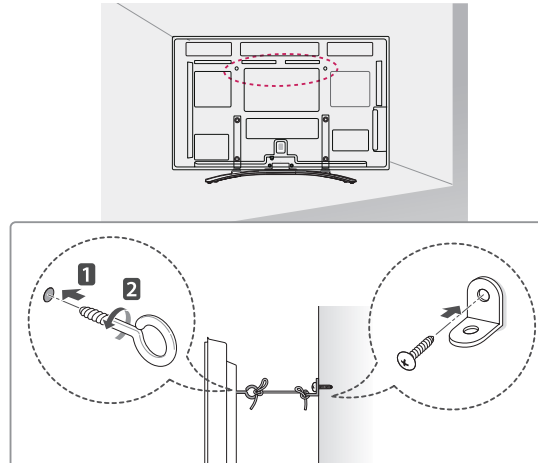

- Sätt i och skruva åt skruvöglorna eller vinkeljärnen och skruvarna på baksidan av TV:n.
  - Om det redan sitter skruvar där skruvöglorna ska sättas fast tar du bort dem först.
- Fäst vinkeljärnen med skruvarna på väggen. Passa in vinkeljärnen på väggen mot skruvöglorna på baksidan av TV:n.
- Fäst ihop skruvöglorna och vinkeljärnen ordentligt med ett stadigt rep. Se till att repet är horisontellt mot den plana ytan.

### **! VARNING!**

- Se till att barn inte klättrar på TV:n eller hänger i den.

### **! Obs!**

- Använd en hållare eller ett skåp som är stark/t och stor/t nog att klara TV:ns vikt på ett säkert sätt.
- Vinkeljärn, skruvar och rep medföljer inte. Du kan köpa ytterligare tillbehör från din lokala återförsäljare.

## Montering på vägg

Sätt försiktigt fast ett valfritt väggmonteringsfäste på baksidan av TV:n och montera väggfästet på en bärkraftig vägg i rät vinkel mot golvet. Kontakta kvalificerad personal om du vill fästa TV:n i andra byggnadsmaterial.

LG rekommenderar att väggmonteringen utförs av en professionell installatör.

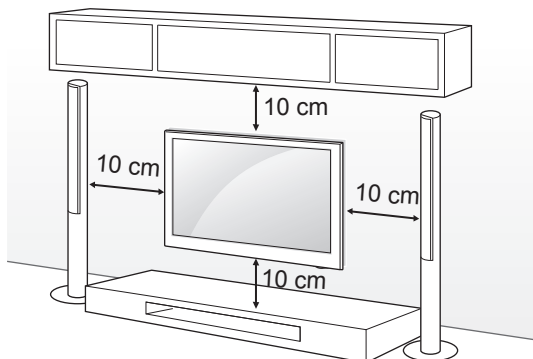

Se till att använda skruvar och väggmonteringsfästen som uppfyller VESA-standarden. Standardmått för väggmonteringsutrustningen anges i tabellen nedan.

### Köps separat (väggmonteringsfäste)

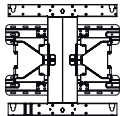
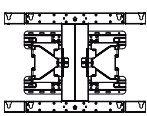
<b>Modell</b>	42/50PM47** 50PM67** 50PM68** 50PM97**	60PM67** 60PM68** 60PM97**
<b>VESA (A x B)</b>	400 x 400	600 x 400
<b>Standardskruv</b>	M6	M8
<b>Antal skruvar</b>	4	4
<b>Väggmonteringsfäste</b>	PSW400B, PSW400BG	PSW600B, PSW600BG
		

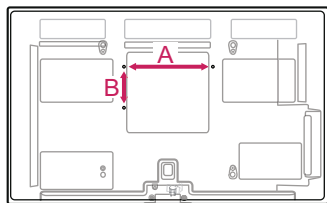

## ! VARNING!

- Koppla först bort strömsladden innan du flyttar eller installerar TV:n. Annars finns risk för elektriska stötar.
- Om du installerar TV:n i taket eller på en lutande vägg kan den falla och orsaka personskador. Använd ett godkänt väggmonteringsfäste från LG och kontakta en lokal återförsäljare eller kvalificerad personal.
- Dra inte åt skruvarna alltför hårt eftersom det kan skada TV:n och medföra att garantin blir ogiltig.
- Använd skruvar och väggfästen som uppfyller VESA-standarden. Skador eller personskador som orsakats av felaktig användning eller olämpliga tillbehör täcks inte av garantin.

## ! Obs!

- Använd skruvar som följer specifikationerna i VESA-standarden.
- I väggmonteringsutrustningen ingår en installationsmanual och nödvändiga delar.
- Väggmonteringsfästet köps separat. Du kan köpa ytterligare tillbehör från din lokala återförsäljare.
- Längden på skruvarna kan variera beroende på väggmonteringen. Se till att använda rätt längd.
- Mer information finns i den användarhandbok som medföljde väggmonteringsutrustningen.

# FJÄRRKONTROLL

Beskrivningarna i den här användarhandboken utgår från knapparna på fjärrkontrollen. Läs användarhandboken noggrant och använd TV:n på rätt sätt.

När du ska byta ut batterierna öppnar du luckan och byter ut batterierna (1,5 V AAA). Se till att ⊕ och ⊖ är vända åt det håll som visas på etiketten inuti batterifacket och stäng sedan luckan. När du ska ta ur batterierna gör du precis som vid isättning, men tvärtom.

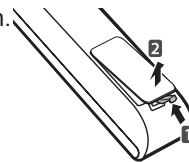

SVENSKA



## VARNING!

- Blanda inte gamla och nya batterier, eftersom det kan skada fjärrkontrollen.

Se till att fjärrkontrollen riktas mot fjärrkontrollsensorn på TV:n.

<b>(Bruksanvisning)</b> Se användarhandboken.
<b>RATIO</b> Ändrar bildstorleken.
<b>INPUT</b> Ändrar ingångskällan.
<b>TV/RAD</b> Väljer program för radio, TV och digital-TV.
<b>LIST</b> Ger åtkomst till den sparade programlistan.
<b>(Mellanslag)</b> Öppnar en tom plats på skärmtangentbordet.
<b>Q.VIEW</b> Återgår till föregående program.
<b>FAV</b> Ger åtkomst till listan över favoritkanaler.
<b>3D</b> Används för att titta på 3D-video.
<b>PAGE</b> Går till föregående eller nästa sida.
<b>SETTINGS</b> Ger åtkomst till huvudmenyerna.
<b>HOME</b> Ger åtkomst till hemmenyerna.
<b>MY APPS</b> Visar listan på appar.
<b>Navigeringsknappar</b> (uppåt/nedåt/vänster/höger) Bläddrar i menyer eller alternativ.
<b>OK</b> Väljer menyer eller alternativ och bekräftar din inmatning.
<b>(Bakåt)</b> Går tillbaka till föregående nivå.
<b>GUIDE</b> Visar programguiden.

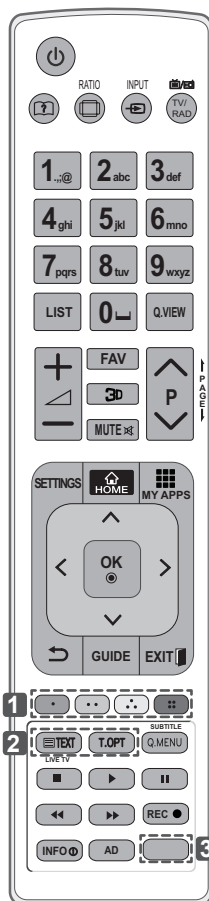

<b>EXIT</b> Stänger alla skärmbilder och återgår till normalt TV-läge.
<b>1 Färgknappar</b> Med de här knapparna kommer du åt specialfunktioner i vissa menyer. (: Röd, : Grön, : Gul, : Blå)
<b>2 TEXT-TV-KNAPPAR</b> Dessa knappar används för text-tv. Mer information hittar du i avsnittet "Text-TV".
<b>SUBTITLE</b> Visar önskad undertextning i digitalt läge.
<b>Q. MENU</b> Ger åtkomst till snabbmenyerna.
<b>LIVE TV</b> Återgår till live-TV.
<b>Kontrollknappar</b> (, , , ) Styr Premium-innehåll, DVR- och Smart Share-menyer eller SIMPLINK-kompatibla enheter (USB, SIMPLINK eller DVR).
<b>REC</b> Används för att justera DVR-menyn.
<b>INFO</b> Visar information om det aktuella programmet och skärmbilden.
<b>AD</b> Aktiverar eller avaktiverar ljudbeskrivning eller tal tjänst.
<b>3 APP/* APP/*</b> Välj MHP TV-menükällan. (Endast Italien) (Beroende på modell)
<b>3 @ ORANGE</b> Direktåtkomst till din internetportal för underhållning och nyhetstjänster som utvecklats av Orange. (Enbart Frankrike)

## DEN MAGISKA FJÄRRKONTROLLENS FUNKTIONER

Den här delen medföljer inte alla modeller.

När meddelandet "Batterinivån i den magiska fjärrkontrollen är låg. Byt batteri." visas är det dags att byta batteri.

När du behöver byta batterier öppnar du luckan och byter ut batterierna (1,5 V AA) med ⊕ och ⊖ vänt åt det håll som visas på etiketten inuti batterifacket. Stäng sedan luckan. Se till att rikta fjärrkontrollen mot fjärrkontrollsensorn på TV:n.

När du ska ta ur batterierna gör du precis som vid isättning, men tvärtom.

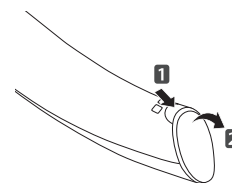

### ! VARNING!

- Blanda inte gamla och nya batterier, eftersom det kan skada fjärrkontrollen.
- Inbyggd RF-dongel behövs inte.

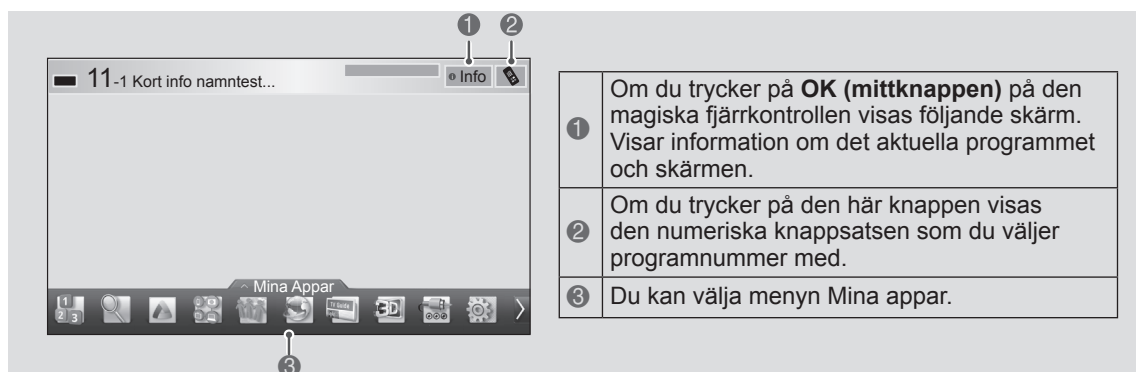
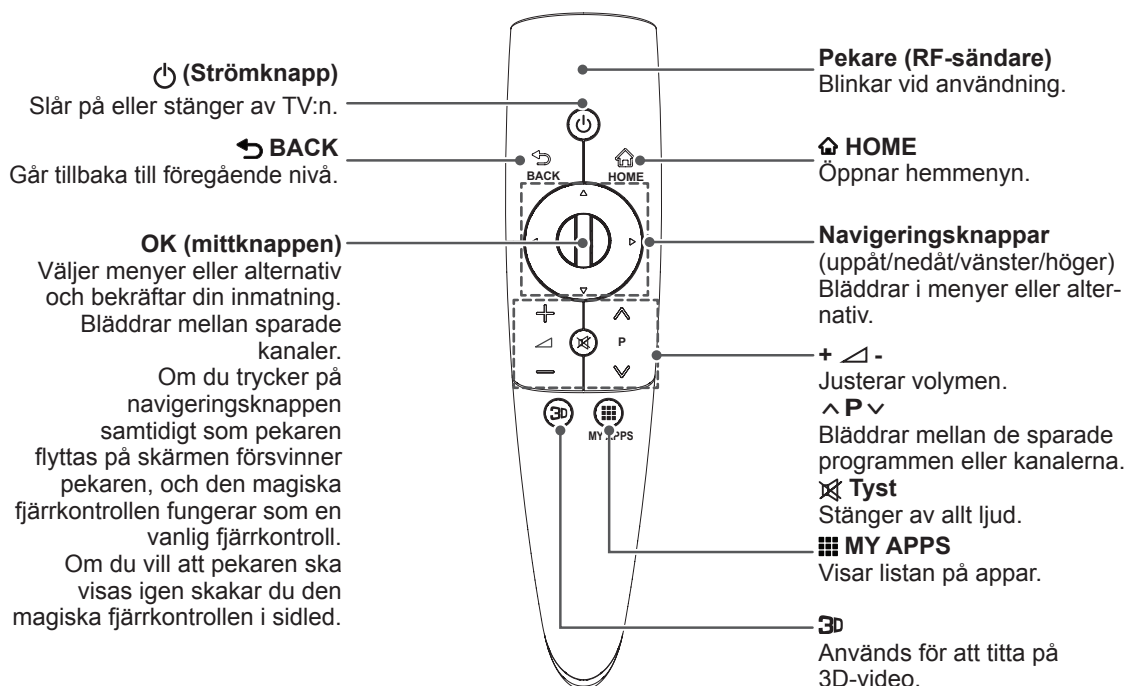

## Registrera den magiska fjärrkontrollen

Det är nödvändigt att "Para ihop" (registrera) magiska fjärrkontrollen med TVn innan den kan användas fullt ut.

### Så här registrerar du den magiska fjärrkontrollen

	<ol style="list-style-type: none"> <li>1 För att registrera automatiskt, starta TVn och tryck på <b>OK (mittknappen)</b>-knappen. När fjärrkontrollen återregistrerats kommer ett meddelande visas på TVn att detta är utfört.</li> <li>2 Om registreringen misslyckas, starta om TVn och tryck på <b>OK (mittknappen)</b>-knappen för att slutföra registreringen.</li> </ol>
---	--

### Så här omregistrerar du den magiska fjärrkontrollen

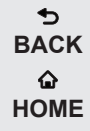
	<ol style="list-style-type: none"> <li>1 Tryck och håll <b>BACK</b> samt <b>HOME</b>-knapparna nedtryckta samtidigt i 5 sekunder. Sedan registrerar du kontrollen genom att följa "Så här registrerar du magiska fjärrkontrollen" ovan.</li> <li>2 För att återregistrera fjärrkontrollen, håll <b>BACK</b>-knappen nedtryckt i 5 sekunder med fjärrkontrollen riktad mot TVn. När fjärrkontrollen återregistrerats kommer ett meddelande visas på TVn att detta är utfört.</li> </ol>
---	--

## Så här använder du den magiska fjärrkontrollen

	<ol style="list-style-type: none"> <li>1 Om pekaren försvinner rör du fjärrkontrollen lite till höger eller vänster. Då dyker den automatiskt upp på skärmen.             <ul style="list-style-type: none"> <li>» Om pekaren inte används på en stund kommer den att försvinna.</li> </ul> </li> <li>2 Du kan flytta pekaren genom att rikta pekarmottagaren på fjärrkontrollen mot TV:n och sedan flytta den åt vänster, åt höger, uppåt eller nedåt.             <ul style="list-style-type: none"> <li>» Om pekaren inte fungerar ordentligt, låter du fjärrkontrollen vara i 10 sekunder innan du använder den igen.</li> </ul> </li> </ol>
---	--

SVENSKA

## Att tänka på när du använder den magiska fjärrkontrollen

- Använd fjärrkontrollen inom längsta kommunikationsavstånd (10 m). Om du använder fjärrkontrollen på längre avstånd än så, eller om det står saker i vägen, kanske den inte fungerar.
- Avbrott i kommunikationen kan även uppstå på grund av närliggande enheter. Elektriska enheter som mikrovågsugnar eller trådlösa nätverksprodukter kan orsaka störningar, eftersom dessa använder samma radiofrekvensband som den magiska fjärrkontrollen (2,4 GHz).
- Den magiska fjärrkontrollen kan skadas eller sluta fungera om du tappar den eller utsätter den för kraftiga stötar.
- Se till att du inte stöter till möbler eller personer i närheten när du använder den magiska fjärrkontrollen.
- Tillverkaren och installatören kan inte tillhandahålla service som är relaterad till personsäkerhet, då den trådlösa enheten kan orsaka störningar från elektromagnetiska vågor.
- Åtkomstpunkten (ÅP) bör installeras minst 1 meter från TV:n. Om åtkomstpunkten är installerad inom 1 meter kan det hända att den magiska fjärrkontrollen inte fungerar ordentligt på grund av frekvensstörningar.

# ANVÄNDA ANVÄNDARHANDBOKEN

Användarhandboken gör det lättare för dig att få detaljerad information om TV:n.

SVENSKA

- 1 Tryck på **HOME** för att komma till Hemmenyn.
- 2 Välj **Bruksanvisning** och tryck på **OK** (mittknappen).



Bruksanvisning

## ! Obs!

- Du kan också komma till användarhandboken genom att trycka på **[?]** (**Bruksanvisning**) på fjärrkontrollen.

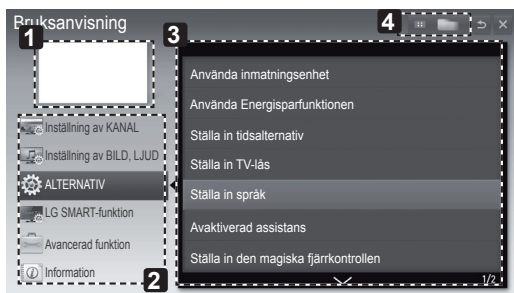

- 1 Visar aktuellt program eller skärmen för ingångskällor.
- 2 Välja den kategori du vill ha.
- 3 Välja det alternativ du vill ha.  
Du kan använda **^/∨** för att flytta mellan sidor.
- 4 Söka efter beskrivningen av funktionen som du vill ha i indexet.

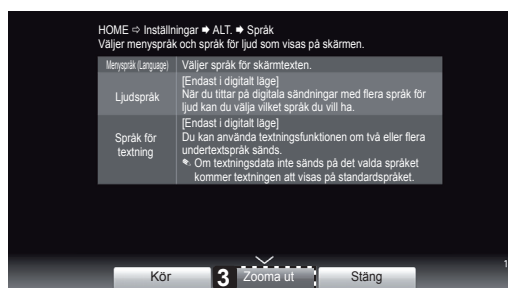

- 1 Visar beskrivningen av den valda menyen. Du kan använda **^/∨** för att flytta mellan sidor.
- 2 Flyttar till den valda menyen direkt från användarhandboken.
- 3 Zoomar in eller ut skärmen.



# SKÖTSEL

## Rengöra TV:n

Rengör TV:n regelbundet för att bibehålla optimal prestanda och förlänga produktens livslängd.



### VARNING!

- Se först till att stänga av strömmen och koppla bort strömkabeln och alla andra kablar.
- Om TV:n står oövervakad och oanvänd under lång tid bör du dra ur stickproppen för att förhindra skador p.g.a. åska eller spänningsfall.

## Skärm, ram, skåp och stativ

- Torka ytan med en torr, ren och mjuk trasa för att avlägsna damm och lätt smuts.
- För att ta bort mer omfattande smuts kan du torka ytan med en mjuk trasa som har fuktats med rent vatten eller utspätt, mildt rengöringsmedel. Torka sedan direkt med en torr trasa.



### VARNING!

- Undvik att röra vid skärmen eftersom det kan skada den.
- Du bör inte trycka, gnugga eller slå på ytan med dina fingernaglar eller ett vasst objekt, eftersom det kan orsaka repor på skärmen och bildförvrängning.
- Använd inte kemikalier eftersom det kan skada produkten.
- Spraya inte vätska på ytan. Om det kommer in vatten i TV:n kan det resultera i brand, elektriska stötar eller tekniska fel.

## Strömkabel

Ta regelbundet bort damm och smuts som samlats på strömkabeln.

# FELSÖKNING

Problem	Lösning
Kan inte manövrera TV:n med fjärrkontrollen.	<ul style="list-style-type: none"> <li>• Kontrollera fjärrkontrollens sensor och försök igen.</li> <li>• Kontrollera om det finns något hinder mellan produkten och fjärrkontrollen.</li> <li>• Kontrollera om batterierna fortfarande fungerar och är korrekt isatta (⊕ till ⊕, ⊖ till ⊖).</li> </ul>
Ingen bild visas och inget ljud hörs.	<ul style="list-style-type: none"> <li>• Kontrollera att produkten är påslagen.</li> <li>• Kontrollera att strömkabeln är ansluten till ett eluttag.</li> <li>• Kontrollera om det finns något problem med eluttaget genom att ansluta andra produkter.</li> </ul>
TV:n stängs plötsligt av.	<ul style="list-style-type: none"> <li>• Kontrollera inställningarna för strömkontroll. Strömförsörjningen kan avbrytas.</li> <li>• Kontrollera om insomningsfunktionen är aktiverad i avsnittet Tidsinställning.</li> <li>• Om det inte finns någon signal medan TV:n är på kommer den att stängas av automatiskt efter 15 minuters inaktivitet.</li> </ul>
När du ansluter till en dator (RGB/HDMI DVI) visas "Ingen signal" eller "Ogiltigt format".	<ul style="list-style-type: none"> <li>• Stäng av/slå på TV:n med fjärrkontrollen.</li> <li>• Återanslut RGB/HDMI-kabeln.</li> <li>• Starta om datorn när TV:n är på.</li> </ul>



# ANSLUTA EN EXTERN STYRENHET

Information om inställningar för den externa kontrollenheten hittar du på [www.lg.com](http://www.lg.com)

SVENSKA

## SPECIFIKATIONER

Produktspecifikationer kan ändras utan föregående meddelande på grund av uppgradering av produktens funktioner.

Specifikation för Wireless LAN-modul (TWFM-B003D)	
Standard	IEEE 802.11a/b/g/n
Frekvensområde	2400 till 2483,5 MHz 5150 till 5250 MHz 5725 till 5850 MHz
Modulering	CCK / OFDM / MIMO
Uteffekt (Vanligast)	802.11a: 11 dBm 802.11b: 15 dBm 802.11g: 13 dBm 802.11n – 2.4GHz: 13 dBm 802.11n – 5GHz: 13 dBm
Datahastighet	802.11a/g: 54 Mbit/s 802.11b: 11 Mbit/s 802.11n: 300 Mbit/s
Antennförstärkning (Vanligast)	2400 till 2483,5 MHz: -2,5 dBi 5150 till 5250 MHz: -2,2 dBi 5725 till 5850 MHz: -2,9 dBi
Upptagen bandbredd	802.11a/b/g: HT20 802.11n: HT20/40
<ul style="list-style-type: none"> <li>Då kanalbandet som används i landet kan avvika kan användaren varken ändra eller justera funktionsfrekvensen. Produkten är inställd efter den regionala frekvenstabellen.</li> </ul>	
	
Specifikation för Bluetooth-modul (BM-LDS302)	
Standard	Bluetooth-version 3.0
Frekvensområde	2400 ~ 2483,5 MHz
Uteffekt (Max.)	10 dBm eller lägre
Datahastighet (Max.)	3 Mbit/s (megabit per sekund)
Kommunikationsavstånd	Fri sikt ungefär 10 m
	



# BRUKERHÅNDBOK PLASMA-TV

Les denne håndboken nøye før settet tas i bruk, og ta vare på denne informasjonen for fremtidig referanse.

# INNHOLDSFORTEGNELSE

## 3 LISENSER

---

## 3 MERKNAD OM PROGRAMVARE MED ÅPEN KILDEKODE

---

## 4 SIKKERHETSINSTRUKSJONER

---

- 10 - Vise 3D-bilder (bare 3D-modeller)

## 12 INSTALLERING

---

## 12 MONTERE OG KLARGJØRE

---

- 12 Pakke ut
- 16 Kjøpes separat
- 17 Deler og knapper
- 18 Løfte og flytte TV-en
- 19 Bordmontering
- 20 Veggmontering

## 21 FJERNKONTROLL

---

## 22 FUNKSJONER FOR DEN MAGISKE FJERNKONTROLLEN

---

- 23 Registrere den magiske fjernkontrollen
- 23 Slik bruker du den magiske fjernkontrollen
- 23 Forholdsregler for bruk av den magiske fjernkontrollen

## 24 BRUKE BRUKERHÅNDBOK

---

## 25 VEDLIKEHOLD

---

- 25 Rengjøre TV-en
- 25 - Skjerm, ramme, kabinett og stativ
- 25 - Strømledning

## 25 FEILSØKING

---

## 26 KONFIGURASJON AV EKSTERN KONTROLLENHET

---

## 26 SPESIFIKASJONER

---



### ADVARSEL

- Hvis du ignorerer en ADVARSEL-melding, kan du risikere alvorlig personskade eller død.



### ADVARSEL

- Hvis du ignorerer en FORSIKTIG-melding, kan du risikere lettere personskade eller skade på produktet.



### MERK

- Merknader inneholder informasjon som hjelper deg med å forstå produktet og bruke det på en trygg måte. Les sikkerhetsinformasjonen nøye før du bruker produktet.

## LISENSER

Hvilke lisenser som støttes, avhenger av modellen. Hvis du vil ha mer informasjon om lisenser, kan du gå til [www.lg.com](http://www.lg.com).



Produsert under lisens fra Dolby Laboratories. "Dolby" og dobbel-D-symbolet er varemerker for Dolby Laboratories.



HDMI, HDMI-logoen og High-Definition Multimedia Interface er varemerker eller registrerte varemerker for HDMI Licensing LLC.



OM DIVX-VIDEO: DivX® er et digitalt videoformat som er skapt av DivX, LLC, et datterselskap av Rovi Corporation. Dette er en offisiell DivX Certified®-enhet som spiller av DivX-video. Besøk [divx.com](http://divx.com) hvis du vil ha mer informasjon og programvareverktøy for å konvertere filer til DivX-video.

OM DIVX VIDEO-ON-DEMAND: Denne DivX Certified®-enheten må være registrert før du kan spille av DivX Video-on-Demand-filmer (VOD) du har kjøpt. Du kan skaffe registreringskoden under DivX VOD i enhetens konfigurasjonsmeny. Gå til [vod.divx.com](http://vod.divx.com) hvis du vil ha mer informasjon om hvordan du fullfører registreringen.

DivX-sertifisert for å spille av DivX-video opptil HD 1080p, inkludert Premium-innhold

DivX®, DivX Certified® og tilknyttede logoer er varemerker for Rovi Corporation og tilknyttede selskaper og brukes med lisens.

Beskyttet av ett eller flere av de følgende amerikanske patentene:  
7,295,673; 7,460,668; 7,515,710; 7,519,274"



Produsert med lisens og følgende amerikanske patenter: 5 956 674, 5 974 380, 6 487 535 og andre amerikanske og globale patenter. DTS, symbolet og DTS og symbolet sammen er registrerte varemerker, og DTS 2.0+Digital Out er et varemerke for DTS, Inc. Produktet inkluderer programvare. © DTS, Inc. Med enerett.

## MERKNAD OM PROGRAMVARE MED ÅPEN KILDEKODE

Besøk <http://opensource.lge.com> for å motta kildekode under GPL, LGPL, MPL og andre åpne kildelisenser som dette produktet inneholder.

I tillegg til kildekode er alle lisensvilkår, garantifraskrivelser og merknader om opphavsrett tilgjengelige for nedlasting.

LG Electronics vil også sende deg åpen kildekode på CD-ROM mot å få dekket distribusjonskostnadene, inkludert utgifter til media, frakt og ekspedisjon. Send en forespørsel til [opensource@lge.com](mailto:opensource@lge.com). Tilbudet gjelder i tre (3) år fra kjøpsdatoen for dette produktet.

# SIKKERHETSINSTRUKSJONER



Les disse forholdsreglene nøye før du bruker produktet.

## ! ADVARSEL



- Ikke plasser TV-en eller fjernkontrollen på følgende steder:
  - Steder som utsettes for direkte sollys
  - Steder med høy fuktighet som badrom
  - Nær varmekilder som komfyrer eller andre enheter som avgir varme
  - Nær kjøkkenbenker eller luftfuktere der produktet kan utsettes for damp eller oljeHvis du ikke gjør dette
  - Områder som utsettes for regn eller vind
  - Nær vannbeholdere som vaser

Ellers kan resultatet bli elektrisk støt, brann, feil eller skader på produktet.



- Ikke plasser produktet på steder hvor det kan utsettes for støv. Dette kan utgjøre en brannrisiko.



- Produktet kobles fra via stikkontakten. Kontakten må være lett tilgjengelig.



- Ikke berør kontakten med våte hender. Hvis pinnene på støpselet er våte eller dekket av støv, må du tørke støpselet fullstendig eller tørke av støvet. Fuktighet kan føre til elektrisk støt.



- Sørg for at strømledningen kobles til en jordet stikkontakt. (Unntatt enheter som ikke er jordet.) Du kan få støt eller bli skadet.

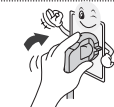

- Fest strømledningen skikkelig. Hvis strømledningen ikke er skikkelig festet, kan det oppstå brann.



- Sørg for at strømledningen ikke kommer i kontakt med varme gjenstander, for eksempel varmeovner. Dette kan forårsake brann eller elektrisk støt.

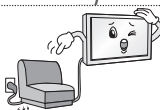

- Ikke plasser tunge gjenstander eller selve produktet på strømledninger. Hvis du gjør dette, kan det føre til elektrisk støt eller brann.



- Plasser antennekabelen slik at ikke regn kommer inn. Dette kan forårsake vannskader på produktet og føre til elektrisk støt.

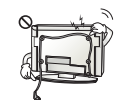

- Hvis du monterer TV-en på en vegg, må den ikke installeres ved å henge strøm- og signalkabler på baksiden av TV-en. Det kan føre til elektrisk støt eller brann.

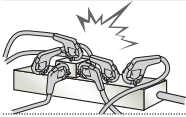

- Unngå å koble for mange apparater til samme strømuttak. Hvis du gjør dette, kan det føre til brann som følge av overopphvarming.

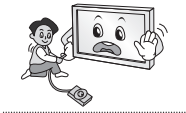

- Ikke slipp produktet i bakken, og pass på at det ikke velter når du kobler til eksterne enheter. Dette kan forårsake personskade eller skade på enheten.

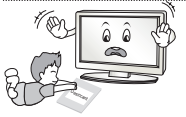

- Hold vinylemballasjen og tørkemiddelet unna barn. Det fuktabsorberende materialet kan være helseskadelig ved svelging. Hvis noen svelger dette, må du prøve å få personen til å kaste opp, og oppsøke nærmeste sykehus. Vinylemballasjen kan innebære kvalningsfare. Hold den utenfor rekkevidde for barn.



- Sørg for at barn ikke klatrer på eller henger i TV-en. Ellers kan TV-en falle ned eller velte, noe som kan føre til alvorlig personskade.



- Vær forsiktig når du kasserer brukte batterier, slik at barn ikke putter dem i munnen. Hvis barn svelger batterier, må lege oppsøkes umiddelbart.

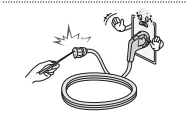

- Ikke sett inn en strømløder (for eksempel en metallpinne) i en av endene av strømledningen mens den andre er koblet til stikkkontakten i veggen. I tillegg må du unngå å ta på strømledningen rett etter at du har koblet den til stikkkontakten. Dette kan føre til elektrisk støt. (Avhengig av modell)



- Ikke plasser eller oppbevar lettantennelig materiale i nærheten av produktet. Uaktsom håndtering av lettantennelig materiale kan føre til eksplosjon eller brann.



- Ikke la metallgjenstander, for eksempel mynter, hårnåler, spisepinner eller metalltråd, komme inn i produktet. Dette gjelder også brennbare gjenstander som papir og fyrstikker. Barn må være spesielt forsiktige. Elektrisk støt, brann eller andre skader kan oppstå. Hvis et fremmedlegeme kommer inn i produktet, må du koble fra strømledningen og kontakte kundestøtte.



- Ikke spray vann på produktet eller vask det med lettantennelig materiale (tynner eller benzen). Dette kan føre til brann eller elektrisk støt.



- Ikke utsett produktet for støt eller slag, og pass på at gjenstander ikke kommer inn i produktet. Ikke la noe falle ned på skjermen. Hvis ikke kan du eller produktet bli skadet.

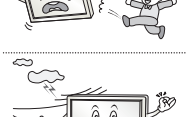

- Unngå å berøre produktet eller antennen i tordenvær. Dette kan føre til elektrisk støt.

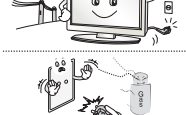

- Berør aldri stikkkontakten i veggen ved gasslekkasje. Åpne vinduet og luft ut. Det kan føre til brann eller brannskade som følge av gnister.



- Ikke demonter, reparer eller endre produktet etter eget forgodtbefinnende. Dette kan føre til brann eller elektrisk støt.  
Kontakt kundestøtte ved behov for kontroll, kalibrering eller reparasjon.



- Hvis noe av det følgende oppstår, må du umiddelbart koble fra produktet og kontakte service.
  - Produktet har blitt utsatt for støt eller slag
  - Produktet har blitt skadet
  - Det har kommet fremmedelemer inn i produktet
  - Produktet avgir røyk eller luktDette kan føre til elektrisk støt eller brann.



- Hvis du ikke planlegger å bruke produktet på en stund, kobler du strømledningen fra produktet. Støv kan føre til brann, og ledningsslitasje kan føre strømlekkasjer, elektrisk støt eller brann.



- Unngå at det drypper eller sprutes væske på apparatet, og gjenstander som er fylt med væske, for eksempel vaser, må ikke plasseres oppå det.



## ADVARSEL



- Monter produktet på et sted hvor det ikke forekommer radiobølger.



- Det må være tilstrekkelig avstand mellom en utendørsantenne og strømledninger til at disse ikke vil berøre hverandre selv om antennen faller ned. Dette kan føre til elektrisk støt.

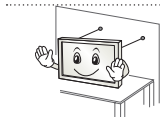

- Ikke plasser produktet på steder som ustabile hyller eller overflater som ikke er helt flate. Unngå også plasseringer som utsettes for vibrasjoner, eller der det ikke er plass til hele TV-en på underlaget. Ellers kan produktet falle ned eller velte, noe som kan føre til personskade eller skade på produktet.

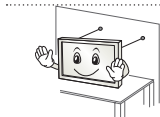

- Hvis du plasserer TV-en på et stativ, må du ta forholdsregler for å unngå at den velter. Ellers kan produktet falle ned eller velte, noe som kan føre til personskade.

- Hvis du skal montere produktet på en vegg, skal du feste veggmonteringsbraketten med VESA-standard (tilleggsutstyr) til baksiden av produktet. Når du installerer TV-en med veggmonteringsbraketten (tilleggsutstyr), må du feste den godt så den ikke faller ned.

- Bruk bare tilbehør/ekstraustyr som angitt av produsenten.



- Få hjelp fra en kvalifisert servicetekniker til å montere antennen. Dette kan forårsake brann eller elektrisk støt.

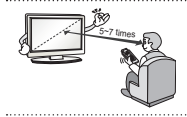

- Når du ser på TV, anbefaler vi en avstand til skjermen som er minst 5–7 ganger så lang som skjermens diagonale lengde. Hvis du ser på TV en lang stund, kan du oppleve uklart syn.

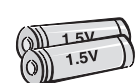

- Bruk bare angitt type batteri. Dette kan føre til skade på fjernkontrollen.

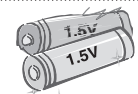

- Bland ikke nye batterier med gamle batterier. Dette kan gjøre at batteriene overopphetes og springer lekk.

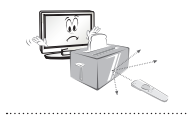

- Sørg for at det ikke finnes noen gjenstander mellom fjernkontrollen og sensoren.



- Sollys eller annet kraftig lys kan forstyrre signalet fra fjernkontrollen. I slike tilfeller demper du lyset i rommet.

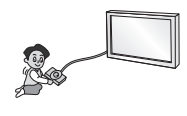

- Når du skal koble til eksterne enheter som spillkonsoller, må du sørge for at kablene er lange nok. Ellers kan produktet falle ned, noe som kan føre til personskade eller skade på produktet.



- Ikke slå produktet på eller av ved å sette inn eller ta ut støpselet fra stikkontakten. (Ikke bruk støpselet som av/på-bryter.) Dette kan føre til teknisk feil eller elektrisk støt.

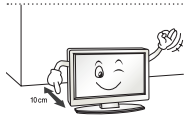

- Følg monteringsinstruksjonene nedenfor for å forebygge overoppheting av produktet.
  - Avstanden mellom produktet og veggen bør være mer enn 10 cm.
  - Ikke monter produktet på et sted med utilstrekkelig ventilasjon (f.eks. på en bokhylle eller i et skap).
  - Ikke plasser produktet på et teppe eller en polstret overflate.
  - Pass på at lufteventilen ikke blokkeres av tekstiler som duker eller gardiner.
 Hvis du ikke gjør dette, kan det føre til brann.



- Pass på at du ikke berører luftehullene når du ser på TV i lengre perioder, siden luftehullene kan bli varme. Dette berører ikke funksjonen eller ytelsen til produktet.

- Undersøk med jevne mellomrom ledningen til apparatet. Hvis ledningen ser skadet eller slitt ut, må du koble den fra, slutte å bruke apparatet, og få en autorisert reparatør til å skifte ut ledningen med en tilsvarende reserveledning.

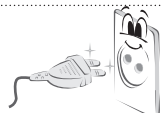

- Unngå at det samler seg støv på pinnene på støpselet eller i stikkontakten. Dette kan utgjøre en brannrisiko.

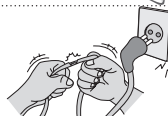

- Beskytt strømledningen mot fysiske eller mekaniske belastninger, som å bli vridd, bøyd, klemt i en døråpning, eller kjørt eller tråkket på. Vær oppmerksom på støpsler, veggkontakter, samt stedet hvor strømledningen kommer ut av apparatet.



- Ikke trykk hardt på panelet med hånden eller en skarp gjenstand, for eksempel en spiker, blyant eller penn. Du må heller ikke lage riper i panelet.



- Unngå å berøre skjermen eller holde fingrene mot den i lengre tid. Dette kan forårsake forbigående forvrengning på skjermen.



- Ved rengjøring av produktet og komponentene kobler du fra strømmen og tørker av med en myk klut. For kraftig trykk kan forårsake riper eller misfarging. Ikke spray med vann eller tørk av med en fuktet klut. Bruk aldri vindusvask, pussemidler for bil eller industrielt bruk, slipemidler eller voks, benzen, alkohol osv., fordi dette kan skade produktet og skjermen. Ellers kan resultatet bli elektrisk støt, brann, feil eller skader på produktet.

- Så lenge denne enheten er koblet til stikkontakten i veggen, er den ikke koblet fra strømkilden selv om du slår av enheten ved hjelp av bryteren.



- Når du skal koble fra kablet, må du gripe selve kontakten og trekke den ut. Hvis ledningene inne i strømkabelen rives løs, kan dette forårsake brann.



- Når du skal flytte produktet, må du først slå av strømmen. Deretter kobler du fra strømledning, antennekabel og alle andre tilkoblede kabler. TV-en eller strømledningen kan bli skadet, noe som kan utgjøre en brannrisiko eller forårsake elektrisk støt.



- Samarbeid om å flytte eller pakke ut produktet fordi det er tungt. Hvis du ikke gjør dette, kan det føre til personskade.



- Kontakt kundestøtte én gang i året for å rengjøre delene inne i produktet. Støv som samles opp, kan forårsake mekanisk svikt.



- La kvalifisert servicepersonell utføre alt vedlikehold. Vedlikehold er nødvendig når apparatet har blitt skadet på noe som helst vis. Dette kan for eksempel være hvis strømledningen eller støpselet har blitt skadet, væske har blitt sølt eller gjenstander har kommet inn i apparatet, eller hvis det har blitt utsatt for regn eller fuktighet, ikke fungerer som det skal, eller har blitt mistet i bakken.



- Hvis produktet er kaldt ved berøring, kan det forekomme en lett flimring når det slås på. Dette er normalt, det er ingenting galt med produktet.



- Skjermen er et høyteknologisk produkt med en oppløsning på mellom to og seks millioner piksler. Du kan se ørsmå svarte eller fargede (røde, blå eller grønne) prikker med en størrelse på 1 ppm på skjermen. Dette er ikke en feil og påvirker ikke produktets ytelse eller driftssikkerhet. Det samme fenomenet oppstår for tredjepartsprodukter og utgjør ikke grunnlag for bytte eller refusjon av produktet.



- Avhengig av hvor du befinner deg i forhold til skjermen, kan lysstyrken eller fargene se ut til å variere. Dette fenomenet skyldes skjermens egenskaper. Det påvirker ikke produktets ytelse og er ikke en feil.



- Hvis et stillbilde vises på skjermen i lang tid (for eksempel en kanallogo, skjermmeny eller en scene fra et TV-spill), kan dette skade skjermen ved at bildet "brennes fast". Garantien dekker ikke denne typen skade på produktet.

Ikke vis statiske bilder på TV-skjermen i lengre perioder (2 eller flere timer for LCD, 1 eller flere timer for Plasma-TV), slik at du unngår bildebrenning.

Hvis bredde-/høydeforholdet er satt til 4:3 over en lengre periode, kan bildebrenning forekomme langs kantene av skjermen.

Det samme fenomenet oppstår for tredjepartsprodukter og utgjør ikke grunnlag for bytte eller refusjon av produktet.

#### • Generert lyd

"Knakende" lyd: En knakende lyd som oppstår når du ser på eller slår av TV-en, og som skyldes at plasten trekker seg sammen som følge av endringer i temperatur og fuktighet. Denne lyden er normal for produkter der temperaturendringer fører til at materialer trekker seg sammen eller utvides.

Summing fra elektroniske kretser / skjerm: En lav lyd som genereres av en krets med høy hastighet som leverer høy spenning som driver produktet. Dette varierer avhengig av produktet.

Denne genererte lyden påvirker ikke produktets ytelse eller driftssikkerhet.

## Vise 3D-bilder (bare 3D-modeller)



### ADVARSEL

#### Visningsmiljø

- Visningstid
  - Når du ser på 3D, bør du ta en pause på 5–15 minutter hver time. Hvis du ser på 3D en lang stund, kan du oppleve hodepine, svimmelhet, tretthet eller slitne øyne.

#### Personer med kroniske lidelser eller anfall som utløses av lysfølsomhet

- Noen seere kan få krampeanfall, epilepsianfall eller andre symptomer når de blir utsatt for blinkende lys eller visse mønstre i 3D-innhold.
- Ikke se på video i 3D hvis du er kvalm, gravid og/eller har kroniske lidelser som epilepsi, hjertesykdom, problemer med blodtrykk osv.
- 3D-innhold anbefales ikke for personer med stereoblindhet eller stereoanomali. Disse personene kan oppleve dobbeltsyn eller ubehag.
- Hvis du er skjeløyd eller lider av amblyopi (svaksynthet) eller astigmatisme, kan du ha problemer med dybdesynet og kan oppleve tretthet og dobbeltsyn. Hyppigere pauser enn for gjennomsnittspersonen anbefales.
- Hvis du har ulikt syn på høyre og venstre øye, bør du korrigere synet før du ser på 3D-innhold.

#### Symptomer som krever at du slutter eller lar være å se på 3D-innhold

- Ikke se på 3D-innhold når du er sliten, har sovet for lite, arbeidet for mye eller drukket alkohol.
- Hvis du opplever slike symptomer, bør du la være å se på 3D-innhold til symptomene gir seg.
  - Hvis slike symptomer vedvarer, bør du kontakte lege. Symptomene inkluderer hodepine, øyesmerter, svimmelhet, kvalme, hjertebank, uskarpt syn, ubehag, dobbeltsyn, visuelt ubehag eller tretthet.

## ADVARSEL

### Visningsmiljø

- Visningsavstand
  - Når du ser på 3D, anbefaler vi en avstand til skjermen som er minst dobbelt så lang som skjermens diagonale lengde. Hvis du opplever ubehag når du ser på 3D, bør du flytte deg lenger unna TV-en.
- Synsvinkel
  - Se mot midten av skjermen, som bør være i øyehøyde, med ansiktet vendt rett fremover. Ellers er det ikke sikkert at 3D-innhold vises på riktig måte.

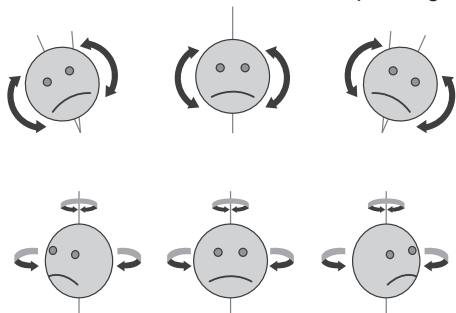

### Visningsalder

- Småbarn/barn
  - Barn under 5 år skal ikke se på eller bruke 3D.
  - Barn under 10 år kan overreagere eller bli svært oppspilte fordi synet deres fortsatt er under utvikling. De kan for eksempel prøve å berøre skjermen eller hoppe inn i den. Vær spesielt forsiktig og oppmerksom når barn skal se på 3D-innhold.
  - Fordi avstanden mellom barns øyne er mindre enn hos voksne, vil 3D-effekten virke sterkere på dem. Det samme 3D-bildet vil derfor se ut til å ha større stereoskopisk dybde for barn.
- Tenåringer
  - Tenåringer under 19 år kan være følsomme for lysstimulering fra 3D-innhold. De bør ikke se lenge på 3D-innhold hvis de er slitne.
- Eldre
  - Sammenlignet med ungdom kan eldre oppleve en svakere 3D-effekt. Ikke sitt nærmere TV-en enn den anbefalte avstanden.

### Forholdsregler når du bruker 3D-briller

- Bruk 3D-briller fra LG. Ellers er det ikke sikkert at 3D-innhold vises på riktig måte.
- Ikke bruk 3D-brillene i stedet for korrigerende briller, solbriller eller vernebriller.
- Modifiserte 3D-briller kan være anstrengende for øynene eller forvrengte bildet.
- Ikke oppbevar 3D-brillene på svært varme eller kalde steder. Dette kan misforme brillene.
- 3D-brillene er skjøre og kan lett ripes opp. Bruk alltid en myk, ren klut til å tørke av brilleglassene. Unngå å lage riper i overflaten på 3D-brilleglassene med skarpe gjenstander. Bruk heller ikke kjemikalier når du rengjør dem.
- Når du ser på 3D i omgivelser med lysstoffrør eller lamper med tre bølgelengder, kan skjermen flimre. I slike tilfeller kan du dempe eller slå av lyset.
- Annen elektronikk eller kommunikasjonsenheter bør slås av eller flyttes unna TV-en, fordi slike enheter kan forårsake interferens som forstyrrer 3D-funksjonen.
- Hvis du ser på 3D i liggende posisjon, kan 3D-bildene virke mørke eller usynlige.

**MERK**

- Illustrasjonen kan avvike fra din TV.
- Skjermbildet på TV-en din kan være litt annerledes enn det som vises i denne håndboken.
- De tilgjengelige menyene og alternativene kan variere avhengig av inndatakilde og produktmodell.
- TV-en kan få nye funksjoner i fremtiden.
- TV-en kan settes i standbymodus for å redusere strømforbruket. TV-en bør være slått av hvis den ikke skal brukes på en stund, siden dette vil redusere strømforbruket.
- Energiforbruket kan reduseres betydelig hvis lysstyrken for bildet reduseres, og dette vil redusere de totale brukskostnadene.

NORSK

## INSTALLERING

- 1 Åpne pakken, og kontroller at tilbehøret følger med.
- 2 Fest stativet på TV-apparatet.
- 3 Koble en ekstern enhet til TV-apparatet.
- 4 Kontroller at nettverkstilkoblingen er tilgjengelig.  
Du kan bare bruke TV-funksjonene når nettverkstilkoblingen er opprettet.

## MONTERE OG KLARGJØRE

### Pakke ut

Kontroller at produktesken inneholder følgende artikler. Hvis det er noe som mangler, må du kontakte den lokale forhandleren du kjøpte produktet hos. Illustrasjonene i denne håndboken kan avvike fra faktisk produkt og artikkel.

**ADVARSEL**

- Ikke bruk kopier som ikke er godkjente, siden det kan påvirke produktets sikkerhet og levetid.
- Garantien dekker ikke eventuelle materielle skader eller personskader som skyldes bruk av kopier som ikke er godkjent.
- Noen modeller har en tynn film festet til skjermen, og denne filmen må ikke fjernes.

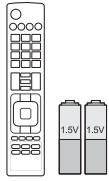

**Fjernkontroll og batterier (AAA)**  
(Se s. 21)

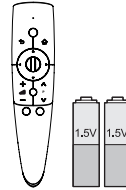

**Den magiske fjernkontrollen, batterier (AA)**  
(bare 50/60PM97\*\*)  
(Se s. 22)

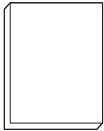

**Brukerhåndbok**

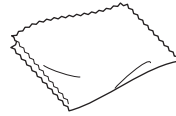

**Pusseklut**  
(Avhengig av modell)  
Brukes til å fjerne støv fra kabinettet.



**Strømkabel**



**Strømledningsholder**  
(Se s. A-4)

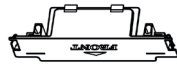

**Beskyttelsesdeksel**  
(Se s. A-4)

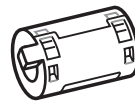

**Ferrittkjerne**  
(Avhengig av modell)  
(Se s. 14)

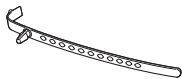

**Kabelholder**  
(Avhengig av modell)  
(Se s. A-4)



**3D-briller**  
(AG-350)  
(Avhengig av modell)

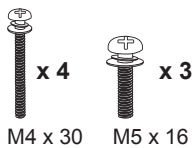

**Monteringsskrue**  
(bare 42/50PM47\*\*, 50/60PM67\*\*, 50PM68\*\*, 50PM97\*\*)  
(Se s. A-3)

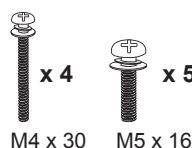

**Monteringsskrue**  
(bare 60PM68\*\*, 60PM97\*\*)  
(Se s. A-3)

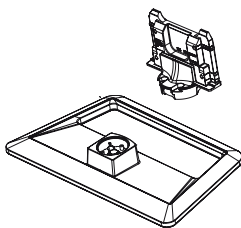

**Stativ/stativ sokkel**  
(bare 42/50PM47\*\*, 50/60PM67\*\*)  
(Se s. A-3)

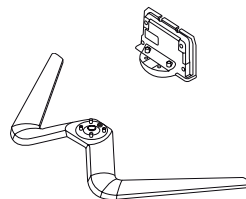

**Stativ/stativ sokkel**  
(bare 50/60PM68\*\*, 50/60PM97\*\*)  
(Se s. A-3)



**Kabelklemme**  
(bare 50/60PM68\*\*, 50/60PM97\*\*)  
(Se s. A-3)

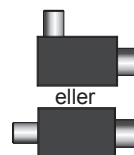

**Isolator**  
(Avhengig av modell)  
(Se s. 15)

## ! MERK

- Hvilke artikler som leveres med produktet, avhenger av modellen.
- Produktspesifikasjonene eller innholdet i denne håndboken kan endres uten forhåndsvarsel ved oppgradering av produktfunksjoner.

### Slik bruker du ferrittkjernen

- 1 Bruk ferrittkjernen for å redusere den elektromagnetiske interferensen i PC-lydkabelen. Surr PC-lydkabelen tre ganger rundt ferrittkjernen. Plasser ferrittkjernen i nærheten av TV-en.

[til en ekstern enhet]



[Figur 1]

[til TV-en]

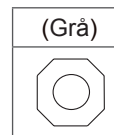

[Tverrsnitt av ferrittkjerne]

- 2 Bruk ferrittkjernen for å redusere den elektromagnetiske interferensen i strømkabelen. Surr strømkabelen tre ganger rundt ferrittkjernen. Plasser ferrittkjernen i nærheten av TV-en og et vegguttak.

[til et vegguttak]



[Figur 2]

[til TV-en]

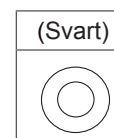

[Tverrsnitt av ferrittkjerne]

- 3 Bruk ferrittkjernen for å redusere den elektromagnetiske interferensen i LAN-kabelen. Surr LAN-kabelen tre ganger rundt ferrittkjernen. Plasser ferrittkjernen i nærheten av TV-en og en ekstern enhet.

[til en ekstern enhet]

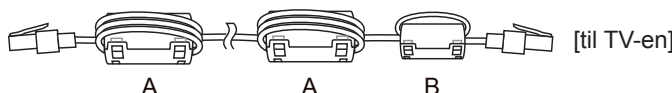

[Figur 3]

[til TV-en]

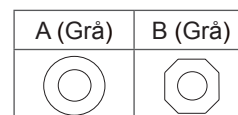

[Tverrsnitt av ferrittkjerne]

- 4 Bruk ferrittkjernen for å redusere den elektromagnetiske interferensen i komponentkabelen med Y, Pb, Pr, L, R. Surr komponentkabelen med Y, Pb, Pr, L, R én gang rundt ferrittkjernen. Plasser ferrittkjernen i nærheten av TV-en.

[til en ekstern enhet]

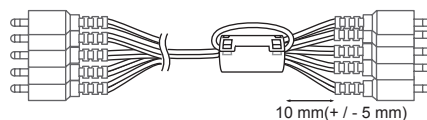

[Figur 4]

[til TV-en]

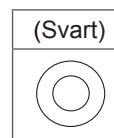

[Tverrsnitt av ferrittkjerne]

- Hvis du har seks ferrittkjerne, følger du illustrasjonene i figurene 1, 2 og 3.
- Hvis du har sju ferrittkjerne, følger du illustrasjonene i figurene 1, 2,3 og 4.

- For at tilkoblingen skal bli optimal, bør endene på HDMI-kabler og USB-enheter være mindre enn 10 mm tykke og 18 mm lange. Hvis USB-kabelen eller USB-minnepinnen ikke passer til USB-porten på TV-en, bruker du en USB-skjøtekabel som støtter USB 2.0.

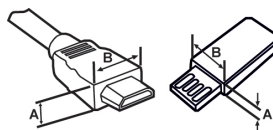

\*A ≡ 10 mm

\*B ≡ 18 mm



## ! MERK

- Installeringsveiledning for antenneisolator
  - Brukes ved installering av TV-en der det er spenningsforskjell mellom TV og GND for antennesignal.
    - » Hvis det er spenningsforskjell mellom TV og GND for antennesignal, kan antennekontakten bli overopphetet, noe som kan forårsake en ulykke.
  - Du kan forbedre sikkerheten ved å fjerne spenningen fra TV-antennen. Montering av isolatoren på veggen anbefales. Monter isolatoren på TV-en hvis den ikke kan monteres på veggen. Unngå å koble fra antenneisolatoren etter installering.
  - Kontroller at TV-antennen er koblet til før du begynner.

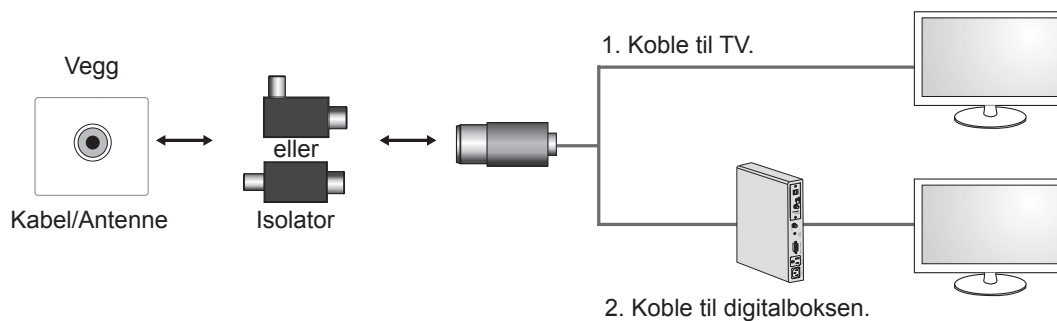

Koble en ende av isolatoren til kabel-/antennekontakten og den andre til TV-en eller digitalboksen.

“Utstyr som er koplet til beskyttelsesjord via nettplugg og/eller via annet jordtilkoplest utstyr - og er tilkoplest et kabel-TV nett, kan forårsake brannfare. For å unngå dette skal det ved tilkopling av utstyret til kabel-TV nettet installeres en galvanisk isolator mellom utstyret og kabel-TV nettet.”

Ved bruk av RF-isolator kan dette redusere signalfølsomheten noe.

## Kjøpes separat

Tilleggsutstyr kan endres uten varsel for å bedre kvaliteten.  
Kontakt forhandleren for kjøp av disse elementene.  
Disse enhetene fungerer bare med bestemte modeller.

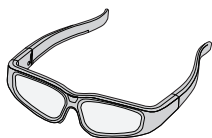

**AG-S3\*\***  
3D-briller

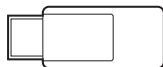

**AN-WF100**  
Trådløst LAN



**AN-MR300**  
Den magiske fjernkontrollen

NORSK

Kompatibilitet	PM47**	PM67**	PM68**	PM97**
<b>AG-S3**</b> 3D-briller	•	•	•	•
<b>AN-WF100</b> Trådløst LAN	•	•		
<b>AN-MR300</b> Den magiske fjernkontrollen	•	•	•	•

Modellnavnet eller utformingen kan endres avhengig av oppgradering av produktfunksjoner, retningslinjer eller forhold hos produsenten.

## Deler og knapper

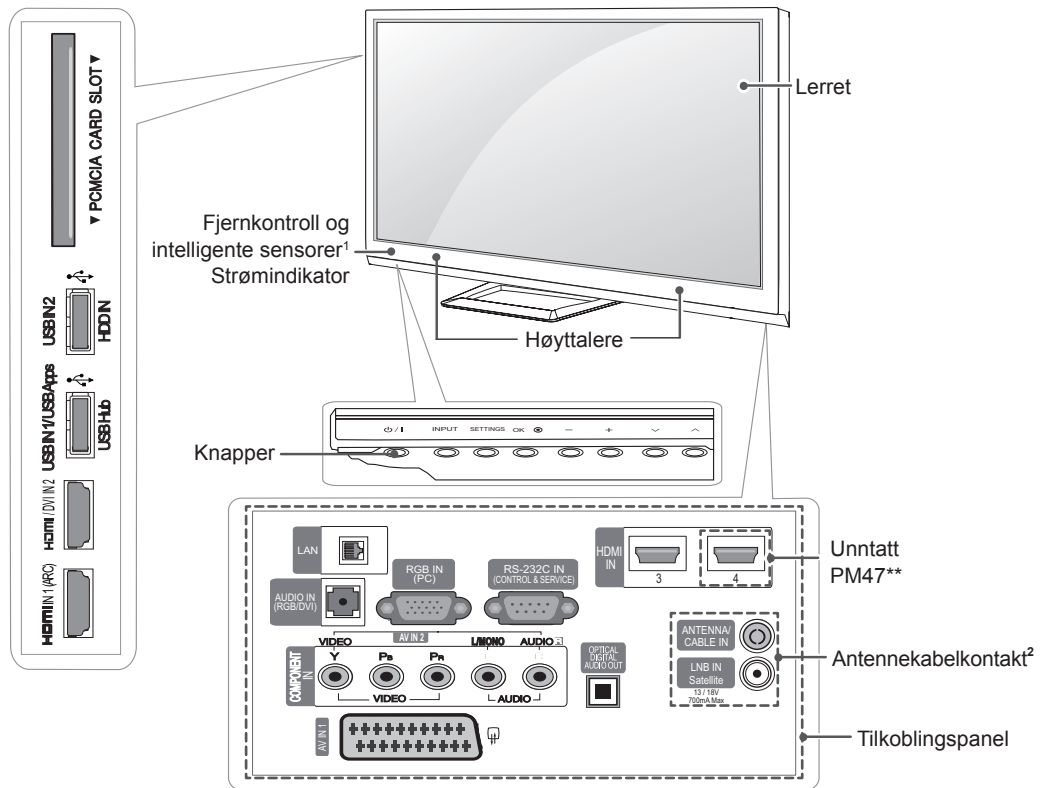

NORSK

Knapp	Beskrivelse
⏻ / I	Brukes til å slå strømmen av eller på.
INPUT	Brukes til å endre innsignalkilde.
SETTINGS	Brukes til å vise hovedmenyen eller til å lagre innsignal og lukke menyene.
OK ●	Brukes til å velge det uthevede menyalternativet eller bekrefte inndata.
- +	Brukes til å justere lydnivået.
⏪ ⏩	Brukes til å bla gjennom de lagrede programmene.

- 1 Intelligent sensor - justerer bildekvaliteten og lysstyrken basert på omgivelsene.
- 2 Antennekabelkontakt – modellene avviker fra antennekabelkontakten.

## Løfte og flytte TV-en

Hvis TV-en skal løftes eller flyttes, må du lese informasjonen nedenfor for å unngå riper eller skader på TV-en, og for å sikre trygg transport uavhengig av type og størrelse.



### ADVARSEL

- Unngå å ta på skjermen til enhver tid, siden dette kan forårsake skader på skjermen.
- Hvis TV-en skal flyttes, anbefales det at den oppbevares i esken eller emballasjen den ble levert i.
- Før du flytter eller løfter TV-en, må du koble fra strømledningen og alle andre kabler.
- Når du holder TV-en, bør du ha skjermen vekk fra deg for å unngå skade.

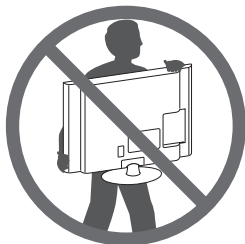

- Ta en godt tak oppå og under TV-en, og hold den slik. Ikke hold i den transparente delen, høyttalerne eller høyttalergrillene.

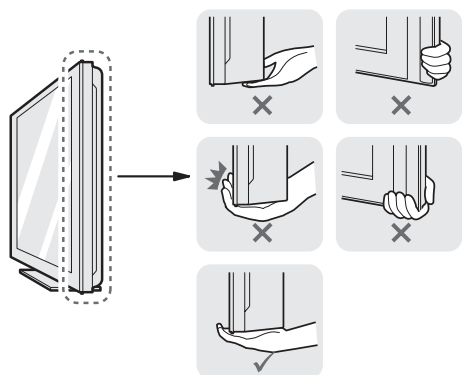

- Når en stor TV skal transporteres, bør det være minst to personer som hjelper til.
- Hvis TV-en skal transporteres for hånd, skal den holdes som vist i illustrasjonen nedenfor.

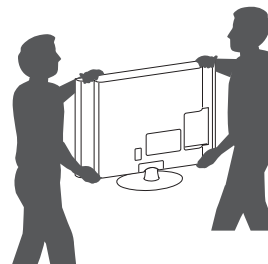

- TV-en må ikke utsettes for støt eller for mye vibrering under transport.
- Under transport må TV-en holdes oppreist. Den må aldri legges på siden eller helle mot venstre eller høyre.

## Bordmontering

- Løft og vipp TV-en i oppreist posisjon på et bord.
  - La det være (minst) 10 cm avstand fra veggen for å sikre tilstrekkelig ventilasjon.

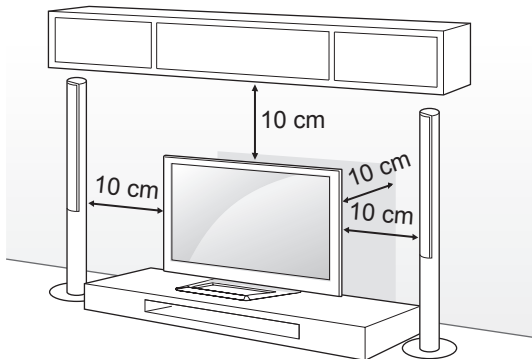

- Koble strømledningen til en stikkontakt.



### ADVARSEL

- Ikke sett TV-en i nærheten av eller på varmekilder, for det kan føre til brann eller andre skader.

### Justere vinkelen på TV-en etter behov

(Denne funksjonen er ikke inkludert for alle modeller.)  
Du kan justere TV-vinkelen etter eget behov ved å vri TV-en 20 grader mot høyre eller venstre.

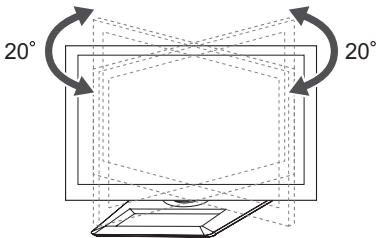

### ADVARSEL

Vær forsiktig så du ikke skader fingrene når du justerer vinkelen på produktet.

- » Det kan oppstå personskade hvis hender eller fingre kommer i klem. Hvis produktet vinkles for mye, kan det velte og falle ned, og dette kan forårsake skader eller personskader.

## Feste TV-en på veggen

(Denne funksjonen er ikke inkludert for alle modeller.)

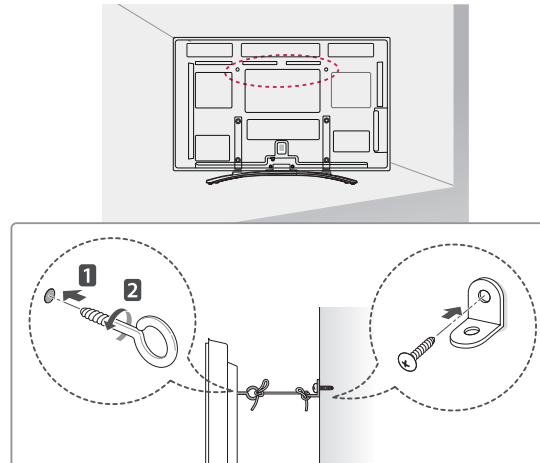

- Sett inn øyeboltene, eller TV-brakettene og boltene, på baksiden av TV-en, og stram dem til.
  - Hvis det allerede er plassert bolter i hullene til øyeboltene, fjerner du disse først.
- Monter veggbrakettene med boltene på veggen.  
Innrett plasseringen av veggbrakettene med øyeboltene på baksiden av TV-en.
- Fest øyeboltene og veggbrakettene godt til hverandre med et kraftig tau.  
Pass på at tauet blir vannrett med den plane overflaten.



### ADVARSEL

- Pass på at ikke barn klatrer eller henger på TV-en.



### MERK

- Bruk en plattform eller et kabinett som er sterkt og stort nok til at TV-en står støtt.
- Braketter, bolter og tau følger ikke med. Du kan skaffe annet tilleggsutstyr fra den lokale forhandleren.

## Veggmontering

Fest en veggmonteringsbrakett forsiktig på baksiden av TV-en, og installer braketten på en solid vegg som står loddrett på gulvet. Kontakt kvalifisert personell hvis du skal feste TV-en på annet byggemateriell.

LG anbefaler at veggmontering utføres av en kvalifisert profesjonell installatør.

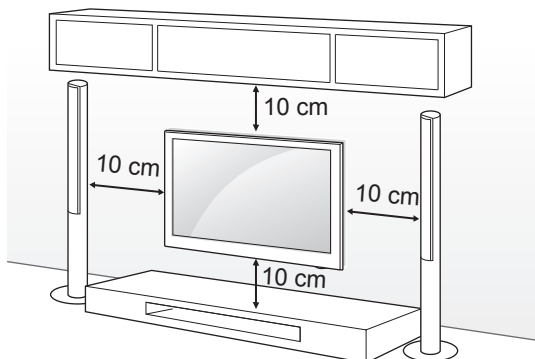

Vær nøye med å bruke skruer og veggmonteringsbraketter som oppfyller kravene i VESA-standarden. Standardmålene for veggmonteringssettene er angitt i tabellen nedenfor.

### Kjøpes separat (veggmonteringsbrakett)

Modell	42/50PM47** 50PM67** 50PM68** 50PM97**	60PM67** 60PM68** 60PM97**
VESA (A x B)	400 x 400	600 x 400
Standardskrue	M6	M8
Antall skruer	4	4
Veggmonteringsbrakett	PSW400B, PSW400BG	PSW600B, PSW600BG

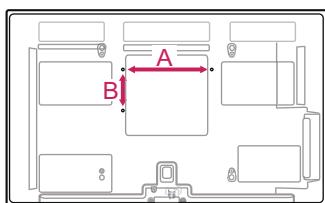

## ! ADVARSEL

- Koble fra strømmen først, og flytt eller monter deretter TV-en. Hvis ikke kan det forårsake elektriske støt.
- Hvis du monterer TV-en i taket eller på en hellende vegg, kan den falle ned, noe som kan føre til alvorlig personskade. Bruk en godkjent veggmonteringsbrakett fra LG, og kontakt den lokale forhandleren eller kvalifisert personell.
- Ikke stram skruene for hardt, for det kan skade TV-en og gjøre garantien ugyldig.
- Bruk skruer og veggmonteringer som oppfyller kravene i VESA-standarden. Garantien dekker ikke materielle skader eller personskader som skyldes misbruk eller bruk av tilbehør som ikke er godkjent.

## ! MERK

- Bruk skruene som er angitt i spesifikasjonene i VESA-standarden.
- Veggmonteringssettet inneholder en installeringshåndbok og alle nødvendige deler.
- Veggmonteringsbraketten er tilleggsutstyr. Du kan skaffe annet tilleggsutstyr fra den lokale forhandleren.
- Lengden på skruene kan variere avhengig av veggfestet. Kontroller at du bruker riktig lengde.
- Hvis du vil ha mer informasjon, kan du se i håndboken som fulgte med veggmonteringen.

# FJERNKONTROLL

Beskrivelsene i denne håndboken er basert på knappene på fjernkontrollen.

Les denne håndboken nøye, og bruk TV-en på riktig måte.

Når batteriene må byttes, åpner du dekslet på batterirommet, bytter batteriene (1,5 V AAA) i samsvar med ⊕ og ⊖ på etiketten i batterirommet, og lukker dekslet.

For å fjerne batteriene går du gjennom trinnene for å sette dem inn i motsatt rekkefølge.

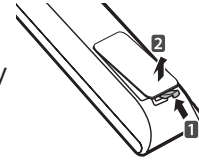

## ADVARSEL

- Ikke kombiner gamle og nye batterier, for da kan fjernkontrollen bli skadet.

NORSK

Du må holde fjernkontrollen mot fjernkontrollsensoren på TV-en.

<b>(Brukerveiledning)</b> Viser brukerhåndboken.
<b>RATIO</b> Brukes til å endre størrelsen på et bilde.
<b>INPUT</b> Brukes til å endre innsignalkilde.
<b>TV/RAD</b> Brukes til å velge radio-, TV- og DTV-program.
<b>LIST</b> Viser den lagrede programlisten.
<b>(Mellomrom)</b> Åpne et tomt felt på tastaturet på skjermen.
<b>Q.VIEW</b> Gå tilbake til programmet som ble vist.
<b>FAV</b> Brukes til å vise favorittkanallisten.
<b>3D</b> Brukes til visning av 3D-video.
<b>PAGE</b> Brukes til å gå til forrige eller neste skjermbilde.
<b>SETTINGS</b> Brukes til å vise hovedmenyene.
<b>HOME</b> Brukes til å vise hovedmenyen.
<b>MY APPS</b> Viser listen over programmer.
<b>Navigeringsknapper</b> (opp/ned/venstre/høyre) Brukes til å bla gjennom menyer eller alternativer.
<b>OK</b> Brukes til å velge menyer eller alternativer og bekrefte inndata.
<b>(Tilbake)</b> Brukes til å gå tilbake til det forrige nivået.
<b>GUIDE</b> Viser programguide.

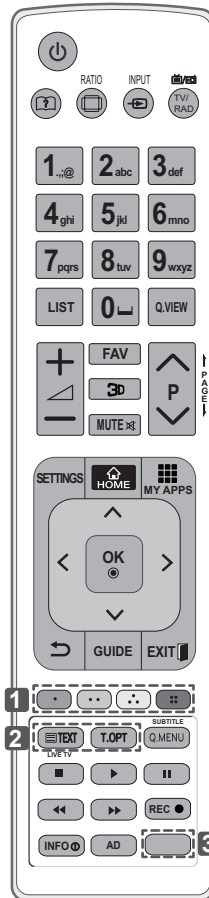

<b>EXIT</b> Brukes til å avslutte alle skjermbilder og gå tilbake til TV-visning.
<b>1 Fargede knapper</b> Brukes for å gå til spesialfunksjoner i noen menyer. (: Rød, : Grønn, : Gul, : Blå)
<b>2 TELETEXT-KNAPPER</b> Disse knappene brukes for tekst-TV. Hvis du vil ha mer informasjon, kan du se avsnittet Tekst-TV.
<b>SUBTITLE</b> Viser ønsket undertekst i digital modus.
<b>Q. MENU</b> Brukes til å vise hurtigmenyene.
<b>LIVE TV</b> Går tilbake til DIREKTE TV.
<b>Kontrollknapper</b> (, , , , ) Styrer Premium-innholdet, DVR eller Smart Share-menyene eller enhetene som er kompatible med SIMPLINK (USB eller SIMPLINK eller DVR).
<b>REC</b> Brukes til å justere DVR-menyene.
<b>INFO</b> Viser informasjonen om det gjeldende programmet og skjermen.
<b>AD</b> Slå lydbeskrivelsen på eller av.
<b>3</b> <b>APP/*</b> Velg MHP TV som menykilde. (bare Italia) (avhengig av modell)
<b>3</b> <b>ORANGE</b> Direkte tilgang til din Internett-portal for underholdning og nyhetstjenester utviklet av Orange. (Bare Frankrike)

# FUNKSJONER FOR DEN MAGISKE FJERNKONTROLLEN

Denne artikkelen er ikke inkludert for alle modeller.

Når meldingen Batteriet for den magiske fjernkontrollen er snart tomt. Bytt batteri vises, må du bytte batteri.

Når batteriene må byttes, åpner du dekslet på batterirommet, bytter batteriene (1,5 V AA) i samsvar med  $\oplus$  og  $\ominus$  på etiketten i batterirommet, og lukker dekslet. Du må holde fjernkontrollen mot fjernkontrollsensoren på TV-en.

For å fjerne batteriene går du gjennom trinnene for å sette dem inn i motsatt rekkefølge.

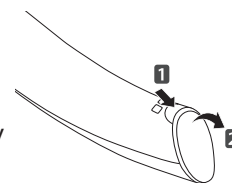

NORSK



## ADVARSEL

- Ikke kombiner gamle og nye batterier, for da kan fjernkontrollen bli skadet.
- Du trenger ingen RF-dongel, dette er innebygd.

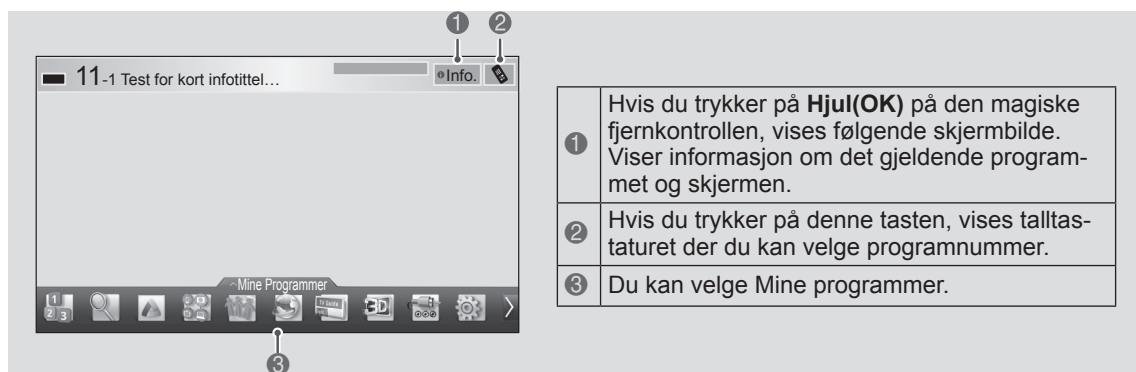
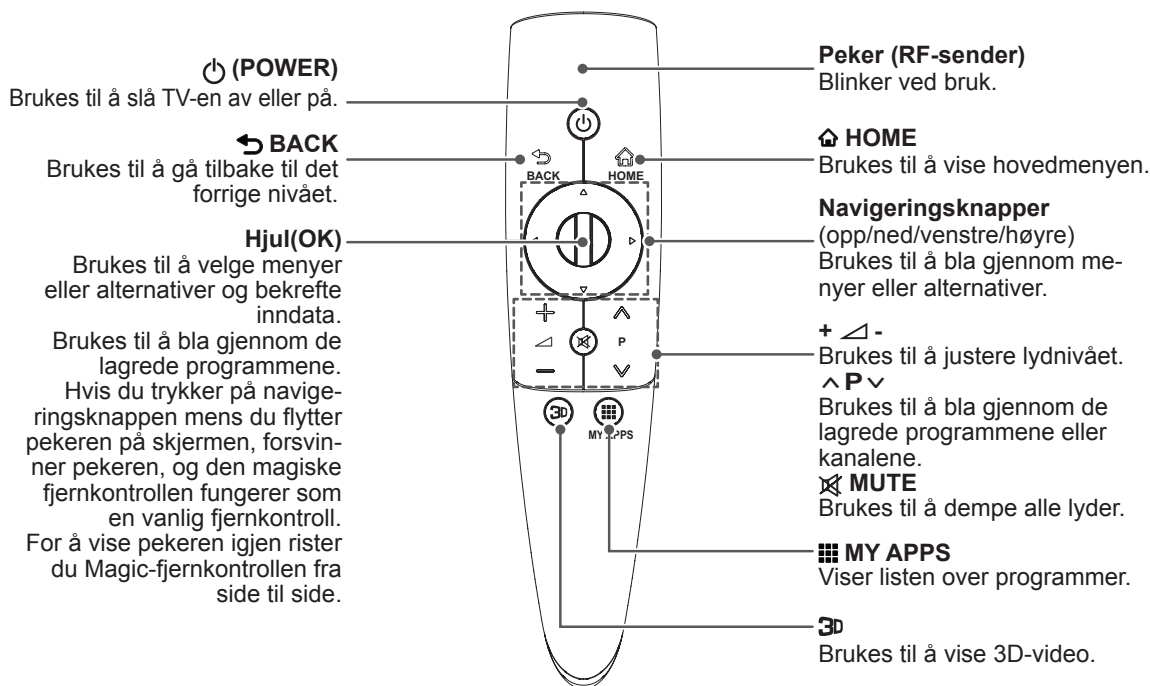



## Registrere den magiske fjernkontrollen

Det er nødvendig at 'pare' (registrere) den magiske fjernkontrollen med din TV før den vill fungere.

### Slik registrerer du den magiske fjernkontrollen

	<ol style="list-style-type: none"> <li>1 For at registrere automatisk skru på din TV og trykk knappen <b>Hjul(OK)</b>. Når registrering er fullført, kommer ferdigstillelse meldingen opp på skjermen.</li> <li>2 Hvis registrering mislykkes, skru av din TV og på igjen, trykk sen på <b>Hjul(OK)</b> knapp for at fullføre registreringen.</li> </ol>
---	--

### Slik registrerer du den magiske fjernkontrollen på nytt

	<ol style="list-style-type: none"> <li>1 Trykk og hold <b>BACK</b> og <b>HOME</b> knapperne sammen i 5 sekunder for tilbakestilling, registrere sen med følgende "Slik registrerer du den magiske fjernkontrollen" ovenstående.</li> <li>2 For at registrere den Magiske Fjernkontrollen på nytt, trykk og hold <b>BACK</b> knappen i 5 sekunder i retning mot din TV. Når registrering er fullført, kommer ferdigstillelse meldingen opp på skjermen.</li> </ol>
--	---

## Slik bruker du den magiske fjernkontrollen

	<ol style="list-style-type: none"> <li>1 Hvis pekeren forsvinner, beveger du fjernkontrollen litt mot venstre eller høyre. Pekeren vil deretter vises på skjermen.             <ul style="list-style-type: none"> <li>» Hvis pekeren ikke vises på en stund, forsvinner den.</li> </ul> </li> <li>2 Du kan flytte pekeren ved å rette pekermottakeren på fjernkontrollen mot TV-en og deretter bevege den mot venstre, høyre, opp eller ned.             <ul style="list-style-type: none"> <li>» Hvis pekeren ikke fungerer som den skal, lar du fjernkontrollen være i 10 sekunder før du prøver på nytt.</li> </ul> </li> </ol>
---	--

NORSK

## Forholdsregler for bruk av den magiske fjernkontrollen

- Bruk fjernkontrollen innenfor den maksimale kommunikasjonsavstanden (10 m). Hvis du bruker fjernkontrollen på større avstand enn dette, eller hvis det er plassert en gjenstand mellom TV-en og fjernkontrollen, er det ikke sikkert at kommunikasjonen fungerer som den skal.
- Kommunikasjonsfeil kan også skyldes enheter i nærheten. Elektriske enheter som mikrobølgeovner eller produkter for trådløse lokalnettverk kan forårsake interferens hvis de bruker samme båndbredde som den magiske fjernkontrollen (2,4 GHz).
- Den magiske fjernkontrollen kan bli skadet og vil kanskje ikke fungere riktig hvis den faller i gulvet eller blir utsatt for kraftige støt eller slag.
- Pass på at du ikke dunker borti møbler eller andre mennesker når du bruker den magiske fjernkontrollen.
- Ettersom den trådløse enheten kan utsettes for elektromagnetisk interferens, kan den ikke levere tjenester som er livsviktige for mennesker.
- Det anbefales at et tilgangspunkt (AP) lokaliseres lenger enn 1 meter unna TV-en. Hvis AP installeres nærmere enn 1 meter, kan det hende at den magiske fjernkontrollen ikke fungerer som forventet på grunn av frekvensforstyrrelser.

# BRUKE BRUKERHÅNDBOK

Brukerhåndbok gir deg enkel tilgang til detaljert TV-informasjon.

- 1 Trykk på **HOME** for å vise **hovedmenyen**.
- 2 Velg **Brukerveiledning**, og trykk på **Hjul (OK)**.

NORSK



Brukerveiledning

## ! MERK

- Du kan også åpne Brukerhåndbok ved å trykke på **[?]** (**Brukerveiledning**) på fjernkontrollen.



- 1 Viser gjeldende program eller inndatakilde.
- 2 Lar deg velge ønsket kategori.
- 3 Lar deg velge ønsket element.  
Du kan bruke  $\wedge/\vee$  til å gå fra side til side.
- 4 Viser beskrivelsen av ønsket funksjon fra innholdsfortegnelsen.



- 1 Viser beskrivelsen av den valgte menyen.  
Du kan bruke  $\wedge/\vee$  til å gå fra side til side.
- 2 Går til valgt meny direkte fra Brukerhåndbok.
- 3 Zoomer inn eller ut på skjermen.

# VEDLIKEHOLD

## Rengjøre TV-en

Rengjør TV-en regelmessig for å sikre optimal ytelse og forlenge levetiden.



### ADVARSEL

- Husk på at du først må slå av strømmen og trekke ut strømledningen og alle andre kabler.
- Når TV-en ikke skal brukes på en lang stund, må du trekke strømledningen ut av stikkontakten for å beskytte mot mulig skade som følge av lynnedslag eller spenningsvingninger.

## Skjerm, ramme, kabinett og stativ

- Du fjerner støv eller smuss ved å tørke av overflaten med en tørr, ren og myk klut.
- Hvis TV-en er ekstra skitten, kan du tørke av overflaten med en myk klut som er fuktet med rent vann eller et utblandet mildt rengjøringsmiddel. Etterpå tørker du umiddelbart av den med en tørr klut.



### ADVARSEL

- Unngå å ta på skjermen til enhver tid, siden dette kan forårsake skader på skjermen.
- Ikke skyv, gni eller kom borti overflaten med fingeren eller skarpe gjenstander, for da kan det bli riper på skjermen, og bildet kan bli forvrengt.
- Ikke bruk kjemikalier, for det kan skade produktet.
- Ikke spray væske på overflaten. Hvis det kommer vann inn i TV-en, kan det forårsake brann, elektrisk støt eller feil.

## Strømledning

Fjern regelmessig støv eller smuss som har samlet seg på strømledningen.

# FEILSØKING

Problem	Løsning
Kan ikke styre TV-en med fjernkontrollen.	<ul style="list-style-type: none"> <li>• Kontroller fjernkontrollsensoren på produktet, og prøv på nytt.</li> <li>• Undersøk om det er noen hindringer mellom produktet og fjernkontrollen.</li> <li>• Kontroller om batteriene fremdeles virker og er riktig installert (⊕ til ⊕, ⊖ til ⊖).</li> </ul>
Det vises ikke bilde på skjermen, og lyden mangler.	<ul style="list-style-type: none"> <li>• Kontroller om TV-en er slått på.</li> <li>• Kontroller om strømledningen er satt i stikkontakten.</li> <li>• Kontroller om stikkontakten fungerer ved å koble til andre produkter.</li> </ul>
TV-en slås plutselig av.	<ul style="list-style-type: none"> <li>• Kontroller innstillingene for strømtilførsel. Det har kanskje vært strømbrudd.</li> <li>• Kontroller om funksjonen for automatisk innsøvn er aktivert i tidsinnstillingene.</li> <li>• Hvis det ikke er noen signaler når TV-en er på, slås TV-en automatisk av når den har vært inaktiv i 15 minutter.</li> </ul>
Hvis du kobler til PC (RGB/ HDMI DVI), vises Ingen signaler eller Ugyldig format.	<ul style="list-style-type: none"> <li>• Slå TV-en av og deretter på igjen ved hjelp av fjernkontrollen.</li> <li>• Koble til RGB/HDMI-kabelen</li> <li>• Start PC-en på nytt med TV-en på.</li> </ul>



# KONFIGURASJON AV EKSTERN KONTROLLENHET

Gå til [www.lg.com](http://www.lg.com) hvis du vil ha installeringsinformasjon for ekstern kontrollenhet.

## SPESIFIKASJONER

NORSK

Produktspesifikasjonene kan endres uten forhåndsvarsel ved oppgradering av produktfunksjoner.

Spesifikasjon for trådløs LAN-modul (TWFM-B003D)	
Standard	IEEE802.11a/b/g/n
Frekvensområde	2400–2483,5 MHz 5150–5250 MHz 5725–5850 MHz
Modulering	CCK / OFDM / MIMO
Utgangseffekt (Typisk)	802.11a: 11 dBm 802.11b: 15 dBm 802.11g: 13 dBm 802.11n – 2,4 GHz: 13 dBm 802.11n – 5 GHz: 13 dBm
Datafrekvens	802.11a/g: 54 Mbps 802.11b: 11 Mbps 802.11n: 300 Mbps
Antenneforsterkning (Typisk)	2400–2483,5 MHz: –2,5 dBi 5150–5250 MHz: –2,2 dBi 5725–5850 MHz: –2,9 dBi
Båndbredde i bruk	802.11a/b/g: HT20 802.11n: HT20/40
<ul style="list-style-type: none"> <li>Båndkanalen som brukes, kan variere mellom ulike land. Brukeren kan ikke endre eller justere driftsfrekvensen, og dette produktet er konfigurert for den regionale frekvenstabellen.</li> </ul>	
	
Spesifikasjon for Bluetooth-modul (BM-LDS302)	
Standard	Bluetooth-versjon 3.0
Frekvensområde	2400–2483,5 MHz
Utgangseffekt (maks.)	10 dBm eller mindre
Datafrekvens (maks.)	3 Mbps
Kommunikasjonsrekkevidde	Med fri sikt ca. 10 m
	



# BRUGERVEJLEDNING PLASMA-TV

Læs denne vejledning grundigt inden betjening af produktet, og behold den til evt. senere brug.

# INDHOLDSFORTEGNELSE

## 3 LICENSER

---

## 3 BEMÆRKNING VEDR. OPEN SOURCE-SOFTWARE

---

## 4 SIKKERHEDSINSTRUKTIONER

---

- 10 - Visning af 3D-billeder (kun 3D-modeller)

## 12 FREMGANGSMÅDE VED INSTALLATION

---

## 12 SAMLING OG KLARGØRING

---

- 12 Udpakning  
16 Købes separat  
17 Dele og knapper  
18 Løft og flytning af TV'et  
19 Montering på et bord  
20 Montering på en væg

## 21 FJERNBETJENING

---

## 22 FUNKTIONER PÅ DEN MAGISKE FJERNBETJENING

---

- 23 Registrering af den magiske fjernbetjening  
23 Sådan bruger du den magiske fjernbetjening  
23 Forholdsregler ved brug af den magiske fjernbetjening

## 24 BRUG AF BRUGERMANUALEN

---

## 25 VEDLIGEHOLDELSE

---

- 25 Rengøring af TV'et  
25 - Skærm, ramme, kabinet og stander  
25 - Strømkabel

## 25 FEJLFINDING

---

## 26 OPSÆTNING AF EKSTERN KONTROLENHED

---

## 26 SPECIFIKATIONER

---

### ADVARSEL

- Hvis du ignorerer advarselsmeddelelsen, kan du blive alvorligt kvæstet eller muligvis blive udsat for en alvorlig eller dødelig ulykke.

### FORSIGTIG

- Hvis du ignorerer forsigtighedsmeddelelsen, kan du blive let kvæstet, eller produktet kan blive beskadiget.

### BEMÆRK

- Bemærkningen hjælper dig med at forstå og bruge produktet på en sikker måde. Læs bemærkningen omhyggeligt, før du bruger produktet.

## LICENSER

Understøttede licenser varierer, afhængigt af modellen. Du kan få flere oplysninger om licenserne ved at besøge [www.lg.com](http://www.lg.com).



Fremstillet under licens fra Dolby Laboratories. "Dolby" og dobbelt-D-symbolet er varemærker tilhørende Dolby Laboratories.



HDMI, HDMI-logoet og High-Definition Multimedia Interface er varemærker eller registrerede varemærker fra HDMI Licensing LLC.



OM DIVX-VIDEO: DivX® er et digitalt videoformat skabt af DivX, LLC, et datterselskab til Rovi Corporation. Dette er en DivX Certified®-enhed, der afspiller DivX-video. Besøg [divx.com](http://divx.com) for flere oplysninger og softwareværktøjer til at konvertere dine filer til DivX-videoeer.

OM DIVX VIDEO-ON-DEMAND: Denne DivX Certified®-enhed skal være registreret for at kunne afspille købte DivX VOD (Video-on-Demand)-film. For at få din registreringskode skal du finde DivX VOD-sektionen i menuen for enhedsopsætning. Gå til [vod.divx.com](http://vod.divx.com) for at få flere oplysninger om, hvordan du fuldfører din registrering.

"DivX Certified® til afspilning af DivX®-video op til HD 1080p, inkl. betalingsindhold."

"DivX®, DivX Certified® og tilknyttede logoer er varemærker tilhørende Rovi Corporation eller dets datterselskaber og anvendes under licens."

"Dækket af én eller flere af følgende amerikanske patenter:

7,295,673; 7,460,668; 7,515,710; 7,519,274"



Fremstillet under licens under følgende amerikanske patenter: 5.956.674, 5.974.380, 6.487.535. Andre amerikanske patenter er udtaget og under behandling. DTS, logo og DTS og logo samlet er registrerede varemærker og DTS 2.0+Digital Out er et varemærke tilhørende DTS, Inc. Produkt er inklusive software. © DTS, Inc. Alle rettigheder forbeholdes.

## BEMÆRKNING VEDR. OPEN SOURCE-SOFTWARE

Du kan hente kildekoden til GPL, LGPL, MPL og andre open source-licenser, der findes i dette produkt, på <http://opensource.lg.com>.

Ud over kildekoden er det muligt at hente alle licensbetingelser, garantifraskrivelser og meddelelser om ophavsret.

LG Electronics tilbyder også levering af open source-kode på en CD-ROM til en pris, der dækker omkostningerne ved en sådan distribution (f.eks. omkostningerne til medier, forsendelse og håndteringen) ved e-mail-forespørgsel sendt til [opensource@lg.com](mailto:opensource@lg.com). Dette tilbud gælder i tre (3) år fra produktets købsdato.

# SIKKERHEDSINSTRUKTIONER



Læs disse sikkerhedsmæssige forholdsregler grundigt, inden du anvender produktet.

## ! ADVARSEL



- TV og fjernbetjening må ikke placeres i følgende miljøer:
    - Et sted, der er udsat for direkte sollys
    - Et område med høj luftfugtighed, f.eks. et badeværelse
    - Nær ved varmekilder, f.eks. ovne eller andre enheder, der frembringer varme
    - Nær køkkenborde eller luftfugtere, hvor damp eller olie kan forekomme
    - Et område, der er udsat for regn eller vind
    - Nær beholdere med vand, f.eks. blomstervaser
- Dette kan forårsage brand, elektrisk stød, fejlfunktion eller deformation af produktet.



- Placer ikke produktet på et sted, hvor det kan blive udsat for støv. Det kan forårsage brandfare.

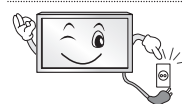

- Ved frakobling fjernes stikket fra stikkontakten. Stikket skal forblive klar til brug.



- Rør ikke ved strømstikket med våde hænder. Desuden skal strømstikket tørre helt eller renses for støv, hvis stikket er vådt eller dækket af støv. Du kan få dødbringende elektrisk stød pga. for høj fugtighed.



- Sørg for at tilslutte strømkablet til den jordforbundne strømkilde. (undtagen enheder, der ikke er koblet til jord). Du kan få dødbringende elektrisk stød eller komme til skade.

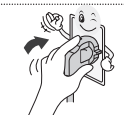

- Sæt strømkablet sikkert fast. Hvis strømkablet ikke sidder godt nok fast, kan der opstå brand.



- Sørg for, at strømkablets ikke kommer i kontakt med varme genstande som f.eks. et varmeapparat. Dette kan forårsage ildebrand eller fare for elektrisk stød.

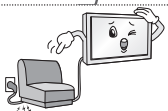

- Anbring ikke tunge genstande eller produktet oven på strømførende kabler. Dette kan forårsage ildebrand eller elektrisk stød.



- Bøj antennekablet mellem dets ud- og indvendige dele for at forhindre, at regnvand kan løbe ind. Dette kan medføre vandskade indvendigt i produktet og eventuelt medføre elektrisk stød.



- Kontroller ved montering af TV på en væg, at strøm- og signalkabler ikke hænger løst på TV'ets bagside. Det kan forårsage brand eller elektrisk stød.



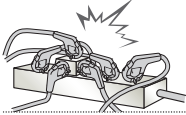

- Sæt ikke for mange elektriske enheder i en enkelt kontakt. Det kan forårsage brand pga. af overopvarmning.

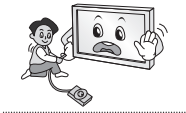

- Tab ikke produktet og undgå, at det vælter ved tilslutning af eksterne enheder. Det kan forårsage personskade eller skade på produktet.



- Hold emballagens anti-fugt-middel eller vinyllindpakning uden for børns rækkevidde. Anti-fugt-middel er skadeligt, hvis det spises. Hvis en person indtager anti-fugt-middel, skal personen tvinges til at kaste op og derefter transporteres til nærmeste hospital. Vinyllindpakning kan desuden medføre kvælning. Hold det uden for børns rækkevidde.



- Lad ikke børn klatre eller hænge på TV'et. TV'et kan vælte, hvilket kan medføre alvorlige personskader.



- Bortskaf omhyggeligt brugte batterier, så børn ikke kan komme til at spise dem. Hvis et batteri spises, skal der straks søges lægehjælp.

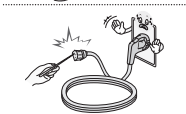

- Stik ikke ledende elementer (f.eks. en strikkepind) ind i strømkablets frie ende, mens den anden ende er sat i stikkontakten. Undlad desuden at berøre strømkablet straks efter, at det er sat i stikkontakten. Du kan få dødbringende elektrisk stød. (afhængigt af modellen)



- Placer eller opbevar ikke brandbare substanser i nærheden af produktet. Der er fare for eksplosion eller brand ved skødesløs håndtering af de brandbare substanser.



- Tab ikke metalgenstande som f.eks. mønter, hårnåle, spisepinde eller ledninger ned i produktet. Det samme gælder for brandbare genstande som f.eks. papir og tændstikker. Børn skal være særligt opmærksomme. Det kan medføre elektrisk stød, brand eller personskade. Hvis et fremmedelement tabes ind i produktet, skal strømkablet tages ud af stikkontakten, og servicecentret kontaktes.



- Undlad at sprøjte vand på produktet eller at skrubbe det med brandbare væsker (fortynder eller benzen). Det kan medføre brand eller elektrisk stød.



- Undgå sammenstød eller genstande, der falder ned på produktet. Sæt ikke noget hårdt ned oven på skærmen. Du kan komme til skade eller produktet kan blive beskadiget.



- Rør aldrig ved produktet eller antennen under en storm eller tordenvejr. Du kan få dødbringende elektrisk stød.

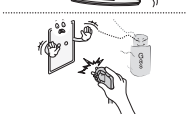

- Rør aldrig ved stikkontakten, hvis der er gasudslip. Åbn vinduerne, og luft ud. Det kan medføre brand eller forbrændinger pga. gnister.



- Skil ikke produktet ad, og forsøg ikke at reparere eller ændre produktet på egen hånd.  
Det kan medføre brand eller elektrisk stød.  
Kontakt servicecentret for kontrol, kalibrering eller reparation.



- Hvis et af følgende forhold opstår, frakobel produktet øjeblikkeligt, og kontakt det lokale servicecenter.
  - Produktet er blevet udsat for stød
  - Produktet er blevet beskadiget
  - Fremmedlegemer er kommet ind i produktet
  - Produktet har udsendt røg eller en mistænkelig lugtDette kan forårsage brand eller elektrisk stød.



- Hvis produktet ikke skal bruges i en længere periode, skal du frakoble strømkablet fra produktet.  
Et lag af støv kan forårsage brand, og forringelse af isoleringen kan medføre en elektrisk udladning, elektrisk stød eller brand.



- Apparatet må ikke udsættes for dryp eller stænk, og der må ikke placeres væskefyldte genstande, f.eks. vaser, på apparatet.

## FORSIGTIG



- Installer produktet på et sted, hvor der ikke opstår radiobølger.



- Der skal være tilstrækkelig afstand mellem en udendørsantenne og strømkabler, så de ikke berører hinanden. Dette gælder også, hvis antennen skulle vælte eller falde ned.

Dette kan i modsat fald forårsage elektrisk stød.

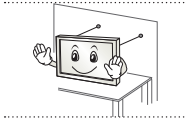

- Undlad at installere produktet på steder som f.eks. ustabile hylder eller overflader med hædning. Undgå ligeledes steder med vibration, eller hvor der ikke er fuld understøttelse af produktet. Produktet kan i modsat fald falde ned eller vælte, hvilket kan medføre personskade eller skade på produktet.

- Hvis du har monteret TV'et på en stander, skal det beskyttes mod at vælte. TV'et kan i modsat fald vælte, hvilket kan medføre personskader.

- Hvis du vil montere produktet på væggen, skal du fastgøre VESA-monteringsbeslaget (ekstraudstyr) bag på produktet. Fastgør VESA-beslaget omhyggeligt (ekstraudstyr) for at undgå, at produktet kan falde ned.

- Brug kun de tilføjelser og det tilbehør, der er angivet af producenten.



- Kontakt en kvalificeret serviceperson ved installation af antennen.

Dette kan forårsage brandfare eller fare for elektrisk stød.

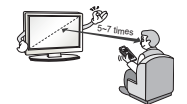

- Vi anbefaler, at der holdes en afstand på mindst 5 til 7 gange skærmens diagonale størrelse, når du ser TV.

Hvis du ser TV i et langt tidsrum, kan det medføre et forvrænget syn.

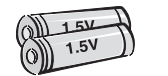

- Brug kun den angivne type batteri. Det kan forårsage skader på fjernbetjeningen.

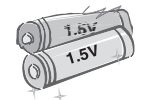

- Bland ikke nye batterier med gamle. Det kan medføre, at batterierne overophedes eller lækker.

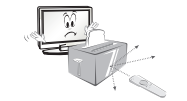

- Sørg for, at der ikke står genstande mellem fjernbetjeningen og dens sensor



- Signalet fra fjernbetjeningen kan forstyrres af sollys eller andre stærke lyskilder. Er dette tilfældet, kan lokalet gøres mørkere.

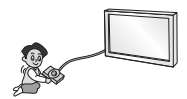

- Kontroller, at tilslutningskablerne er tilstrækkeligt lange, når der tilsluttes eksterne enheder som f.eks. spillkonsoller. Produktet kan i modsat fald vælte, hvilket kan medføre personskade eller skade på produktet.



- Tænd og sluk ikke for produktet ved at sætte stikket i eller tage stikket ud af stikkontakten på væggen. (Brug ikke strømstikket som tænd/sluk-knap). Det kan forårsage mekanisk fejl eller give elektrisk stød.

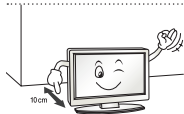

- Følg installationsvejledningen nedenfor for at forhindre, at produktet overophedes.
  - Afstanden mellem produktet og væggen bør være på mere end 10 cm.
  - Produktet må ikke installeres på steder uden ventilation (f.eks. på en hylde eller i et skabskabinet).
  - Produktet må ikke installeres på tæpper eller hynder.
  - Kontroller, at udluftningen ikke blokeres af duge eller gardiner.

Dette kan i modsat fald forårsage brand.

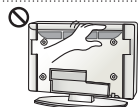

- Undgå at røre ved ventilationsåbningerne, når TV'et har været tændt længe, da ventilationsåbningerne kan blive varme. Dette påvirker ikke produktets funktion eller ydeevne.

- Undersøg jævnligt apparatets ledning. Hvis den ser ud til at være beskadiget eller nedslidt, skal du frakoble den, stoppe med at anvende apparatet, og få ledningen udskiftet med den helt korrekte reservedel af en autoriseret serviceleverandør.

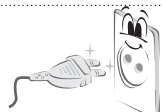

- Undgå, at der samler sig støv på strømstikkets ben eller på stikkontakten. Det kan forårsage brandfare.

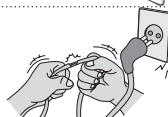

- Beskyt strømkablet mod fysisk eller mekanisk misbrug, og undgå at vride det, knække det, klemme det, klemme det i en dør eller træde på det. Vær opmærksom på stik, vægstikkontakter og der, hvor kablet kommer ud fra apparatet.



- Tryk ikke hårdt på skærmen med hånden eller et skarpt objekt som f.eks. et søm, en blyant eller en kuglepen, og rids ikke skærmen.



- Undgå at berøre skærmen eller at holde fingre mod den i lange tidsrum. Dette kan medføre opstå midlertidig forvrængning af skærbilledet.



- Når produktet og dets komponenter rengøres, skal strømforsyningen forkobles, hvorefter der aftørres med en blød klud. Undgå brug af unødvendig kraft, da dette kan medføre ridser eller misfarvning. Brug ikke vand fra en spraybeholder, og tør ikke af med en våd klud. Brug aldrig rengøringsmidler til glas, poleringsmidler til biler eller industrielle formål, slibemiddelbaserede produkter, voks, benzen, alkohol mv. da disse kan beskadige produktet og dets panel. Disse kan forårsage brand, elektrisk stød eller skader på produktet (deformation, korrosion eller brud).

- Så længe denne enhed er sluttet til AC-stikkontakten, er den ikke frakoblet AC-strømkilden - heller ikke, hvis du slukker for enheden vha. KONTAKTEN.



- Hold på stikket, når kablet tages ud af stikkontakten. Hvis ledningerne indvendigt i strømkablet ikke er forbundet, kan det medføre brand.



- Kontroller, at strømmen er slukket, før produktet flyttes. Tag derefter strømkabler, antennekabler og alle tilsluttede kabler ud af deres respektive stik. TV-apparatet eller strømkablet kan blive beskadiget, hvilket kan forårsage brandfare eller medføre elektrisk stød.



- Få hjælp fra en anden person ved flytning og udpakning af produktet. Produktet er tungt. Dette kan i modsat fald forårsage personskade.



- Kontakt servicecentret årligt for at få rengjort produktets indre dele. Ophobet støv kan medføre mekaniske fejl.



- Alt service skal udføres af kvalificeret servicepersonale. Service er påkrævet ved enhver form for skade på apparatet, f.eks. skader på strømkabel eller -stik, spildte væsker eller tabte genstande inden i apparatet, eller hvis apparatet er blevet udsat for regn eller fugt, ikke fungerer normalt eller er blevet tabt.



- Hvis produktet er koldt at røre ved, kan der opstå en smule flimmer, når det tændes. Dette er normalt. Der er ikke noget galt med produktet.



- Panelet er et højteknologisk produkt med en opløsning på mellem to og seks millioner pixel. Du kan muligvis se små sorte pletter og/eller klart farvede pletter (røde, blå eller grønne) med en størrelse på 1 ppm på panelet. Dette angiver ikke fejlfunktion og påvirker ikke produktets ydeevne eller driftssikkerhed. Dette fænomen opstår også i produkter fra tredjeparter og kan ikke gøres til genstand for bytning eller refusion.



- Du kan muligvis finde forskellige lysstyrker og farver på panelet afhængigt af din placering i forhold til panelet (venstre/højre/oppefra/nedefra). Dette fænomen opstår som følge af panelets opbygning. Det er ikke relateret til produktets ydeevne og er ikke en fejlfunktion.



- Visning af faste billeder (f.eks. et logo på en TV-kanal, menuer på skærmen, en scene i et videospil) i et længere tidsrum kan beskadige skærmen og medføre at billedet sidder fast (kaldes også for "image sticking"). Produktgarantien gælder ikke i dette tilfælde.

Undgå at vise et statisk billede på din TV-skærm i et længere tidsrum (2 timer eller mere for LCD, 1 time eller mere for Plasma).

Et fastfrosset billede kan også opstå ved panelets kanter, hvis du ser TV med forholdet 4:3 i et langt tidsrum.

Dette fænomen opstår også i produkter fra tredjeparter og kan ikke gøres til genstand for bytning eller refusion.

#### • Lyde, der kan forekomme

"Knækken": En knækkende lyd kan forekomme som følge af plastisktermisk sammentrækning pga. temperaturudsving og fugt, når TV'et anvendes eller slukkes. Denne lyd er normal for produkter, hvor termisk deformation er påkrævet. Summelyd fra elektriske kredsløb/brummelyd fra panelet: Lyd med et lavt støjniveau, der genereres af højhastighedskredsløb, som leverer strøm til produktets drift. Dette varierer afhængigt af produktet.

Den frembragte lyd påvirker ikke produktets ydeevne eller driftssikkerhed.

## Visning af 3D-billeder (kun 3D-modeller)



### ADVARSEL

#### Omgivelserne

- Tidsrum
  - Tag 5-15 minutters pause hver time, når der ses indhold i 3D. Hvis du ser indhold i 3D i lange tidsrum kan det medføre hovedpine, svimmelhed, træthed eller trætte øjne.

#### Personer med fotosensitive anfald eller kroniske lidelser

- Visse brugere kan opleve anfald eller andre unormale symptomer, når de udsættes for blinkende lys eller bestemte mønstre fra indhold i 3D.
- Se ikke 3D-videoer, hvis du får kvalme, er gravid og/eller har en kronisk lidelse som f.eks. epilepsi eller har problemer med hjerte, blodtryk eller lignende.
- 3D-indhold anbefales ikke til personer, der lider stereoblindhed eller stereoanomali. Dobbelte billeder eller ubehag kan opleves ved visning.
- Hvis du har skelen, er svagsynet eller har bygningsfejl i øjnene, kan du have problemer med at registrere dybde og nemt føle træthed pga. dobbelte billeder. Det anbefales i disse tilfælde, at der tages flere pauser.
- Hvis dit syn er forskelligt på højre og venstre øje, bør du tage hensyn til dette ved visning af indhold i 3D.

#### Symptomer, der kræver afbrydelse eller undgåelse af visning af indhold i 3D

- Undgå at se indhold i 3D, når du føler dig træt som følge af søvnmangel, overarbejde eller indtagelse af alkohol.
- Når disse symptomer opleves, skal brug og visning af indhold i 3D stoppes, indtil symptomerne går væk igen.
  - Kontakt din læge, hvis disse symptomer fortsætter. Symptomer kan inkludere hovedpine, smerter i øjeæbler, svimmelhed, kvalme, hjertebanken, nedsat fokuseringsevne, ubehag, dobbeltsyn, visuelle gener og træthed.

## FORSIGTIG

### Omgivelserne

- Afstand til skærmen
  - Hold en afstand på mindst to gange skærmens diagonale længde, når der vises indhold i 3D. Hvis du føler ubehag ved visning af indhold i 3D, skal du flytte længere væk fra TV'et.
- Placering i forhold til skærmen
  - Placer dig midt for skærmen med hovedet direkte fremad, så øjnene flugter skærmens centrum. Du kan i modsat fald muligvis ikke se indhold i 3D korrekt.

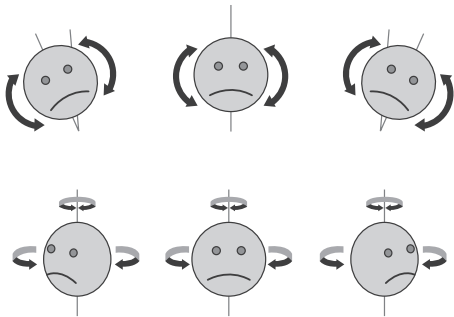

### Alder

- Småbørn/børn
  - Brug af og visning af indhold i 3D for børn under 5 år er forbudt.
  - Børn under 10 år kan overreagerer og reagerer uhensigtsmæssig, da deres syn er under udvikling (de kan f.eks. prøve på at røre skærmen eller hoppe ind i den). Hold særligt øje med børn, der ser indhold i 3D.
  - Børn har større opdeling mellem øjnene ved 3D-fremvisning, da afstanden mellem øjnene er kortere end hos voksne personer. De oplever derfor større stereoskopisk dybde end voksne i de samme 3D-billeder.
- Teenagere
  - Teenagere under 19 år kan reagere sensitivt pga. lyses, der udsendes af indhold i 3D. Bed dem om at holde lange pauser med at se indhold i 3D, når de er trætte.
- Ældre personer
  - Ældre personer kan muligvis opleve mindre 3D-effekt i forhold til yngre. Sid ikke tættere på TV'et, end anbefalet.

### Vær opmærksom på følgende, når du bruger 3D-briller

- Sørg for at bruge LG 3D-briller. Du kan i modsat fald muligvis ikke se videoer i 3D korrekt.
- Brug ikke 3D-briller som erstatning for dine normale briller, solbriller eller beskyttelsesbriller.
- Brug af ændrede 3D-briller kan medføre belastning af øjne eller forvrængede billeder.
- Opbevar ikke dine 3D-briller ved ekstremt høje eller lave temperaturer. Det vil medføre deformation.
- 3D-briller er skrøbelige og kan let få ridser. Brug altid en blød, ren klud til at tørre linserne af med. Rids ikke overfladen på 3D-brillerne med skarpe genstande, og undgå rengøring med kemikalier.
- Når du ser 3D-videoer ved fluorescerende lys eller med lamper med tre faser, kan du opleve at skærmen blinker. Når dette sker, skal du slukke eller skru ned for lyset.
- Anden elektronik og andre kommunikationsenheder bør slukkes eller placeres væk fra TV'et, da de kan medføre interferens og forhindre, at 3D-funktionen fungerer korrekt.
- Når du ser TV, mens du ligger ned, kan 3D-billeder fremstå mørkere eller muligvis ikke ses.

**BEMÆRK**

- Det viste billede kan variere fra billedet på dit TV.
- Visningen på dit TV kan afvige en smule fra det, som er vist i denne vejledning.
- De tilgængelige menuer og valgmuligheder kan variere, afhængigt af den anvendte indgangskilde eller produktmodel.
- Nye funktioner kan blive tilføjet til dette TV i fremtiden.
- TV-apparatet kan sættes i standby-tilstand for at reducere strømforbruget. Og TV'et bør slukkes, hvis det ikke skal bruges i nogen tid, da dette vil reducere energiforbruget.
- Dermed reduceres den generelle driftsomkostning også.

DANSK

## FREMGANGSMÅDE VED INSTALLATION

- 1 Åbn pakken, og kontroller, at alle dele forefindes.
- 2 Sæt standeren på TV-apparatet.
- 3 Slut en ekstern enhed til TV-apparatet.
- 4 Kontroller, at netværkstilslutning forefindes.  
Du kan kun bruge netværksfunktionerne på dit TV, når der oprettet forbindelse til netværket.

## SAMLING OG KLARGØRING

### Udpakning

Kontroller produktkassen for følgende artikler. Hvis noget tilbehør mangler, skal du kontakte den lokale forhandler, hvor du har købt produktet. Illustrationerne i denne vejledning kan være anderledes end det pågældende produkt eller tilbehør.

**FORSIGTIG**

- Undlad at bruge ikke godkendte artikler for at tilgodese sikkerhed og produktets levetid.
- Tings- eller personskade som følge af brug af ikke godkendte artikler dækkes ikke af garantien.
- På visse modeller er skærmen dækket af en tynd film, og denne må ikke fjernes.



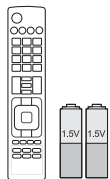

**Fjernbetjening og  
batterier (AAA)**  
(se side 21)

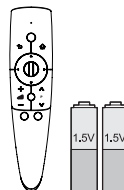

**Batterier til magisk fjern-  
betjening (AA)**  
(kun 50/60PM97\*\*)  
(se side 22)

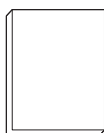

**Brugervejledning**



**Polerklud**  
(afhængigt af modellen)  
Brug denne til at fjerne  
støv fra kabinettet.



**Strømkabel**



**Strømkabelholder**  
(se side A-4)

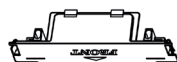

**Beskyttelsesdel**  
(se side A-4)

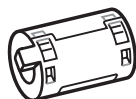

**Ferritkerne**  
(afhængigt af modellen)  
(se side 14)

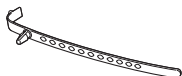

**Kabelholder**  
(afhængigt af modellen)  
(se side A-4)

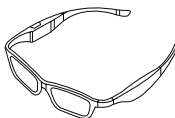

**3D-briller**  
(AG-350)  
(afhængigt af modellen)

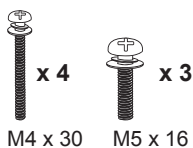

**Skrue til samling**  
(kun 42/50PM47\*\*,  
50/60PM67\*\*, 50PM68\*\*,  
50PM97\*\*)  
(se side A-3)

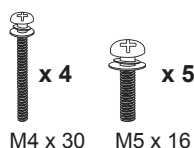

**Skrue til samling**  
(kun 60PM68\*\*, 60PM97\*\*)  
(se side A-3)

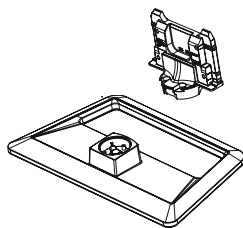

**Standerdel/standerbase**  
(kun 42/50PM47\*\*,  
50/60PM67\*\*)  
(se side A-3)

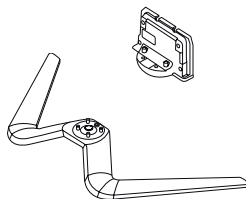

**Standerdel/standerbase**  
(kun 50/60PM68\*\*,  
50/60PM97\*\*)  
(se side A-3)



**Kabelhåndteringsspænde**  
(kun 50/60PM68\*\*,  
50/60PM97\*\*)  
(se side A-3)

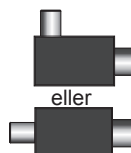

**Isolator**  
(afhængigt af modellen)  
(se side 15)

## ! BEMÆRK

- De medfølgende dele til produktet kan variere, afhængigt af modellen.
- Produktspecifikationer eller indhold i denne vejledning kan ændres uden forudgående varsel på grund af opgradering af produktfunktioner.

### Sådan bruges ferritkernen

- 1 Brug ferritkernen til at reducere den elektromagnetiske interferens i PC-lydkablet. Vikl PC-lydkablet rundt om ferritkernen tre gange. Placer ferritkernen tæt på TV'et.

[til en ekstern enhed]



[Figur 1]

[til TV'et]

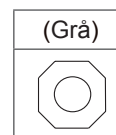

[Tværsnit af ferritkerne]

- 2 Brug ferritkernen til at reducere den elektromagnetiske interferens i strøm-kablet. Vikl strøm-kablet rundt om ferritkernen én gang. Placer ferritkernen tæt på TV'et og en stikkontakt.

[til en stikkontakt]



[Figur 2]

[til TV'et]

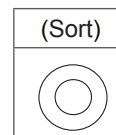

[Tværsnit af ferritkerne]

- 3 Brug ferritkernen til at reducere elektromagnetisk interferens i LAN-kablet. Vikl LAN-kablet tre gang om ferritkernen. Placer ferritkernen tæt på TV'et og en ekstern enhed.

[til en ekstern enhed]

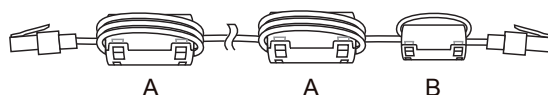

[Figur 3]

[til TV'et]

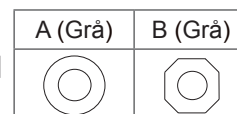

[Tværsnit af ferritkerne]

- 4 Brug ferritkernen til at reducere den elektromagnetiske interferens i komponentkablet ned Y, Pb, Pr, L, R. Vikl komponentkablet Y, Pb, Pr, L, R om ferritkernen én gang. Placer ferritkernen tæt på TV'et.

[til en ekstern enhed]

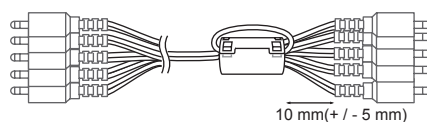

[Figur 4]

[til TV'et]

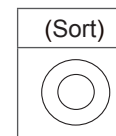

[Tværsnit af ferritkerne]

- Hvis der er seks ferritkerner, skal du følge fremgangsmåden i figur 1, 2 og 3.
- Hvis der er syv ferritkerner, skal du følge fremgangsmåden i figur 1, 2, 3 og 4.

- Du opnår optimal tilslutning ved at sikre, at HDMI-kabler og USB-enheder har facetter, der er mindre end 10 mm i tykkelsen og 18 mm i bredden. Brug et forlængerkabel, der understøtter USB 2.0, hvis USB-kablet eller USB-lagringsenheden ikke passer ind i dit TV's USB-port.

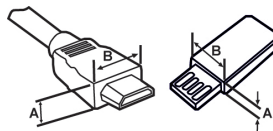

- \*A 10 mm
- \*B 18 mm

## ! BEMÆRK

- Installationsguide til antenneisolator
  - Bruges til at installere et TV på et sted, hvor der er spændingsforskel mellem TV'et og antennesignalets jordforbindelse.
    - » Hvis der er spændingsforskel mellem TV'ets og antennesignalets jordforbindelse, kan antennestikket blive overophedet, og for høj varme kan medføre en ulykke.
  - Du kan forbedre sikkerheden, når du ser TV, ved effektivt at fjerne spændingseffekten fra TV-antennen. Det anbefales, at montere isolatoren på væggen. Hvis den ikke kan monteres på væggen, skal den monteres på TV'et. Undgå at frakoble antenneisolatoren efter installationen.
  - Før du starter, skal du sørge for, at TV-antennen er tilsluttet.

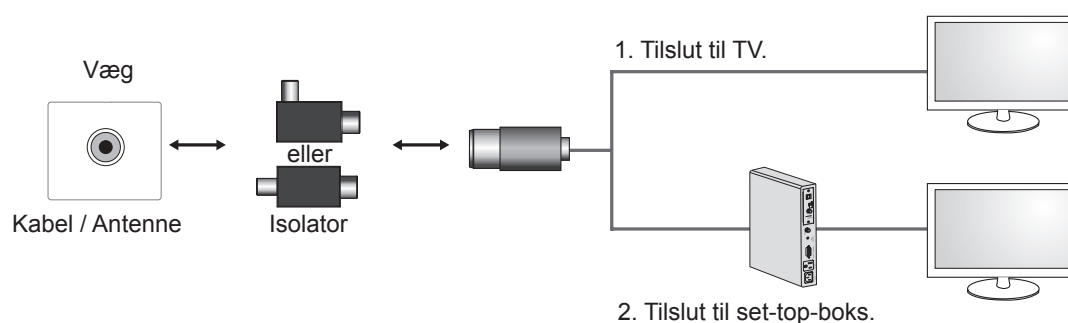

Tilslut den ene ende af isolatoren til kabel/antennestikket og den anden til TV'et eller set-top-boksen.

“Udstyr, der tilsluttes til en beskyttende jordforbindelse på bygningsinstallationen via nettilslutningen eller via andet udstyr med en tilslutning til en beskyttende jordforbindelse - og til et kabelfordelingssystem via et koaksialkabel - kan under bestemte forhold medføre brandfare. Tilslutning til et kabelfordelingssystem skal derfor ske gennem en enhed med elektrisk isolering under et bestemt frekvensområde (galvanisk isolator, se EN 60728-11)”

Når du anvender RF-isolatoren, kan antennesignalet blive svækket en anelse.

## Købes separat

Separat ekstraudstyr kan ændres eller modificeres for at forbedre kvaliteten, uden at dette meddeles. Kontakt forhandleren, hvis du ønsker at købe disse emner. Disse enheder fungerer kun med visse modeller.



**AG-S3\*\***  
3D-briller

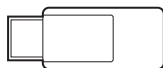

**AN-WF100**  
Trådløst LAN



**AN-MR300**  
Magisk fjernbetjening

DANSK

Kompatibilitet	PM47**	PM67**	PM68**	PM97**
<b>AG-S3**</b> 3D-briller	•	•	•	•
<b>AN-WF100</b> Trådløst LAN	•	•		
<b>AN-MR300</b> Magisk fjernbetjening	•	•	•	•

Modelnavnet eller -designet kan ændres afhængigt af opgraderingen af produktfunktionerne, producentens forhold eller politikker.

## Dele og knapper

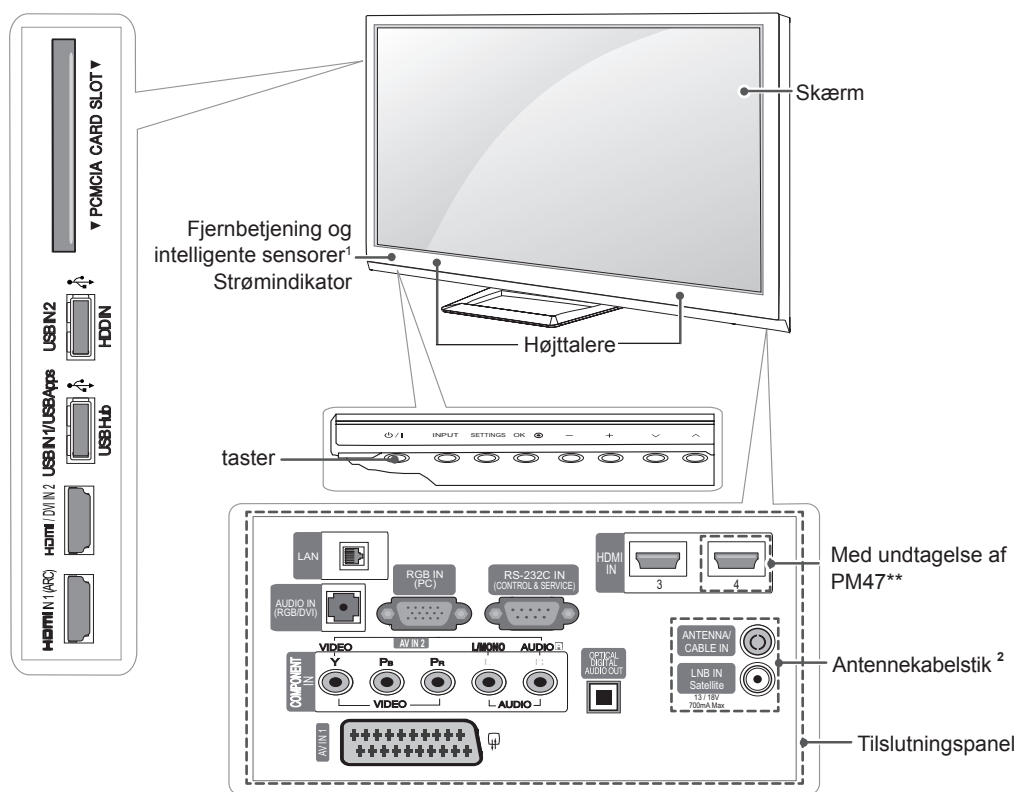

DANSK

Knap	Beskrivelse
⏻ /	Tænder eller slukker for strømmen.
INPUT	Ændrer indgangskilden.
SETTINGS	Åbner hovemenuen eller gemmer inputtet og lukker menuerne
OK ●	Vælger det fremhævede menupunkt eller bekræfter et input.
- +	Justerer lydstyrkeniveauet.
∨ ^	Ruller gennem de gemte programmer.

- 1 Intelligent sensor - Justerer billedkvaliteten og lysstyrken efter det omgivende miljø.
- 2 Antennekabelstik - Modellerne er forskellige mht. antennekabelstik.

## Løft og flytning af TV'et

Når du vil flytte eller løfte TV'et, skal du læse følgende for at undgå, at TV'et bliver ridset eller beskadiget, samt af hensyn til sikker transport, uanset typen og størrelsen.



### FORSIGTIG

- Undgå altid at berøre skærmen, da det kan medføre beskadigelse af skærmen.
- Det anbefales at flytte TV'et i den kasse eller det indpakningsmateriale, som det oprindeligt blev leveret i.
- Før du flytter eller løfter TV'et, skal du frakoble strømkablet og alle øvrige kabler.
- Når du holder TV'et, skal skærmen vende væk fra dig, så du undgår at beskadige den.

DANSK

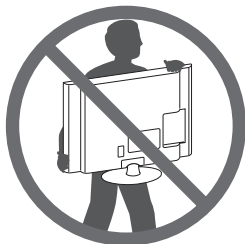

- Hold godt fast i TV'et foroven og forneden. Undlad at holde fast i den gennemsigtige del, højttaleren eller højttalerens gitterområde.

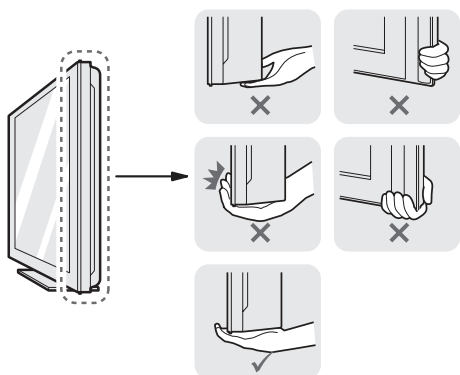

- Et stort TV bør som minimum transporteres af 2 personer.
- Ved manuel transport af TV'et skal du holde TV'et som vist på følgende illustration.

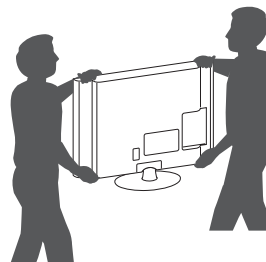

- Ved transport af TV'et skal du undlade at udsætte det for stød eller overdrevne vibrationer.
- Ved transport af TV'et skal du holde det oprejst og aldrig dreje det om på siden eller vippe det forover eller mod venstre eller højre.

## Montering på et bord

- Løft og vip TV'et til oprejst position på et bord.
  - Sørg for (mindst) 10 cm mellemrum til væggen for at sikre korrekt ventilation.

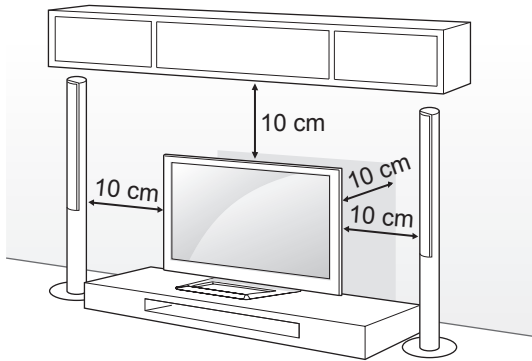

- Tilslut strømledningen til en stikkontakt.



### FORSIGTIG

- Placer ikke TV'et tæt på varmekilder, da det kan medføre brand eller anden skade.

### Justering af tv'ets vinkel, så det passer til din position

(Denne funktion er ikke tilgængelig på alle modeller).

Juster vinklen på TV'et, så den passer med en visningsvinkel med et udsving på 20 grader til venstre eller højre, og juster vinklen på TV'et efter eget valg.

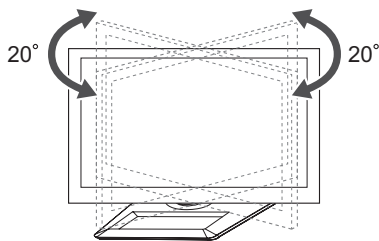

### FORSIGTIG

Når du justerer produktets vinkel, skal du passe på dine fingre.

- » Personskade kan forekomme, hvis hænder eller fingre kommer i klemme. Hvis produktet vippes for meget, kan det falde ned og medføre personskader eller andre skader.

### Fastgørelse af TV'et til en væg

(Denne funktion er ikke tilgængelig på alle modeller).

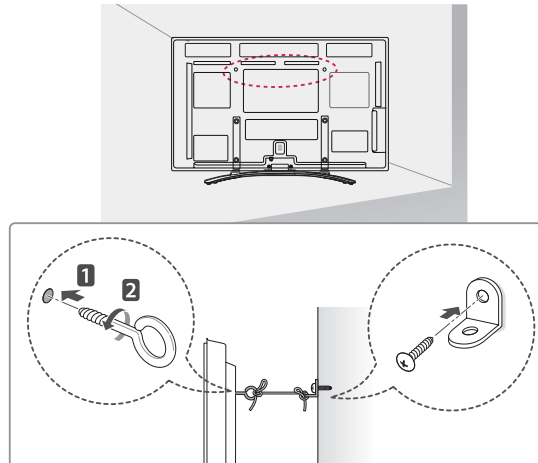

- Indsæt og stram øjeboltene eller TV-beslagene bag på TV'et.
  - Hvis der sidder bolte i øjeboltens position, skal du fjerne boltene først.
- Monter vægbeslag med bolte til væggen. Lad placering af vægbeslag og øjebolte passe sammen bag på TV'et.
- Sæt øjebolte og vægbeslag stramt sammen med en kraftig binding. Hold bindingen vandret med den plane overflade.



### FORSIGTIG

- Sørg for, at børn ikke klatrer op på TV'et eller hænger i det.



### BEMÆRK

- Brug en platform eller et kabinet, der er stort og stærkt nok til at støtte TV'ets vægt.
- Beslagene, boltene og rebene medfølger ikke. Du kan få yderligere tilbehør hos din lokale forhandler.

## Montering på en væg

Fastgør forsigtigt et valgfrit vægmonteringsbeslag bag på TV'et, og fastgør vægmonteringsbeslaget på en massiv væg, der står vinkelret på gulvet. Hvis du vil fastgøre TV'et på andre bygningsmaterialer, skal du kontakte en kvalificeret servicemedarbejder.

LG anbefaler, at vægmontering udføres af fagpersonale.

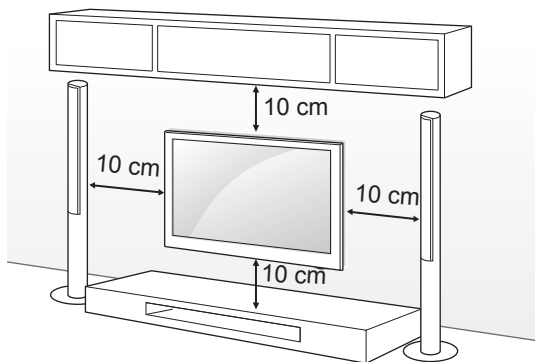

DANSK

Sørg for at bruge skruer og vægmonteringsbeslag, der overholder VESA-standarden.

Standarddimensioner for vægbeslagsæt beskrives i følgende tabel.

### Separat ekstraudstyr (vægmonteringsbeslag)

Model	42/50PM47** 50PM67** 50PM68** 50PM97**	60PM67** 60PM68** 60PM97**
VESA (A x B)	400 x 400	600 x 400
Standardskrue	M6	M8
Antal skruer	4	4
Vægmonteringsbeslag	PSW400B, PSW400BG	PSW600B, PSW600BG

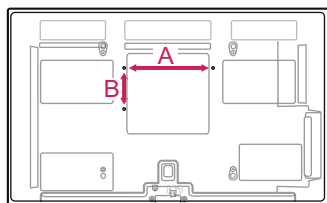

## ! FORSIGTIG

- Sluk for strømmen, og flyt eller installer derefter TV'et. Ellers er der risiko for elektrisk stød.
- Hvis du monterer TV'et i loftet eller på en skrå væg, kan det falde ned og forårsage alvorlige personskader. Brug et godkendt LG-vægbeslag, og kontakt den lokale forhandler eller kvalificeret personale.
- Undlad at stramme skruerne for meget, da dette kan medføre, at TV'et beskadiges, og garantien bortfalder.
- Brug de skruer og vægbeslag, der overholder VESA-standarden. Ting- eller personskade som følge af misbrug eller brug af forkert udstyr dækkes ikke af garantien.

## ! BEMÆRK

- Brug de skruer, der er angivet under specifikationerne for VESA-standardskruer.
- Vægbeslagssættet omfatter en monteringsvejledning og nødvendige dele.
- Vægmonteringsbeslaget er valgfrit. Du kan få yderligere tilbehør hos din lokale forhandler.
- Skruernes længde kan variere, afhængigt af vægbeslaget. Sørg for at bruge den korrekte længde.
- Du finder flere oplysninger i vejledningen, der følger med vægbeslaget.



# FJERNBETJENING

Beskrivelserne i denne vejledning er baseret på knapperne på fjernbetjeningen.

Læs denne vejledning omhyggeligt, og brug TV'et korrekt.

Hvis du vil udskifte batterier, skal du åbne batteridækslet, udskifte batterierne (1,5 V AAA), så ⊕ og ⊖-enderne passer til etiketten i batterirummet, og derefter lukke batteridækslet.

Tag batterierne ud ved at følge isætningsvejledningen i omvendt rækkefølge.

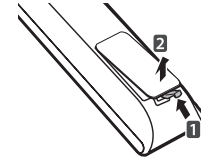

## FORSIGTIG

- Undlad at blande gamle og nye batterier, da dette kan beskadige fjernbetjeningen.

Sørg for at pege fjernbetjeningen i retning af fjernbetjeningssensoren på TV'et.

<b>(Brugsvejledning)</b> Se brugermanualen.
<b>RATIO</b> Ændrer størrelsen på et billede.
<b>INPUT</b> Ændrer indgangskilden.
<b>TV/RAD</b> Vælger radio-, TV- og DTV-program.
<b>LIST</b> Åbner den gemte programliste.
<b>(Mellemrum)</b> Åbner et tomt mellemrum på skærmens tastatur.
<b>Q.VIEW</b> Vender tilbage til det program, der sidst blev set.
<b>FAV</b> Åbner en oversigt med dine foretrukne kanaler.
<b>3D</b> Anvendt ved visning af 3D-video.
<b>PAGE</b> Flytter til den forrige eller næste skærm.
<b>SETTINGS</b> Åbner hovedmenuerne.
<b>HOME</b> Åbner startmenuerne.
<b>MY APPS</b> Viser en oversigt over programmer.
<b>Navigationsknapper</b> (op/ned/venstre/højre) Ruller gennem menuer eller indstillinger.
<b>OK</b> Vælger menuer eller indstillinger og bekræfter dit input.
<b>(Tilbage)</b> Vender tilbage til det forrige niveau.
<b>GUIDE</b> Viser programvejledningen.

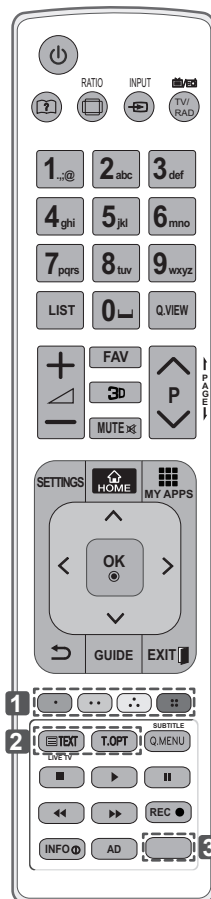

<b>EXIT</b> Rydder visninger på skærmen og vender tilbage til TV-visning.
<b>1 Farveknapper</b> Disse giver adgang til specielle funktioner i visse menuer. (): Rød, (): Grøn, (): Gul, (): Blå)
<b>2 KNAPPER TIL TELETEXT</b> Disse knapper benyttes til teksttv. Du kan få yderligere oplysninger under afsnittet "Teletekst".
<b>SUBTITLE</b> Henter de foretrukne undertekster i digital tilstand.
<b>Q. MENU</b> Åbner hurtigmenuerne.
<b>LIVE TV</b> Retur til DIREKTE TV.
<b>Kontrolknapper</b> (, , , , ) Kontrollerer Premium-indholdet, DVR eller Smart Share-menuer eller de kompatible SIMPLINK-enheder (USB eller SIMPLINK eller DVR).
<b>REC</b> Bruges til at justere DVR-menuen.
<b>INFO</b> Viser oplysninger om det aktuelle program og skærmen.
<b>AD</b> Tænder eller slukker (On/Off) for Lydbeskrivelse.
<b>3 APP/* APP/*</b> Vælg MHP-TV-menukilden. (Kun Italien) (Afhængigt af modellen)
<b>3 @ ORANGE</b> Direkte adgang til din internetportal med underholdning og nyhedstjenester udviklet af Orange. (kun Frankrig)

# FUNKTIONER PÅ DEN MAGISKE FJERNBETJENING

Denne artikel følger ikke med alle modeller.

Når meddelelsen "Den magiske fjernbetjening er ved at løbe tør for batteri. Udskift batteriet." vises, skal du udskifte batteriet.

Hvis du vil udskifte batterier, skal du åbne batteridækslet, udskifte batterierne (1,5 V AA), så ⊕- og ⊖-enderne passer til etiketten i batterirummet, og derefter lukke batteridækslet. Sørg for at pege fjernbetjeningen i retning af fjernbetjeningssensoren på TV'et.

Tag batterierne ud ved at følge isætningsvejledningen i omvendt rækkefølge.

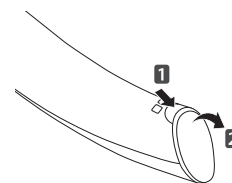

DANSK

## ⚠ FORSIGTIG

- Undlad at blande gamle og nye batterier, da dette kan beskadige fjernbetjeningen.
- Behøver ikke RF-dongle, der er indbygget.

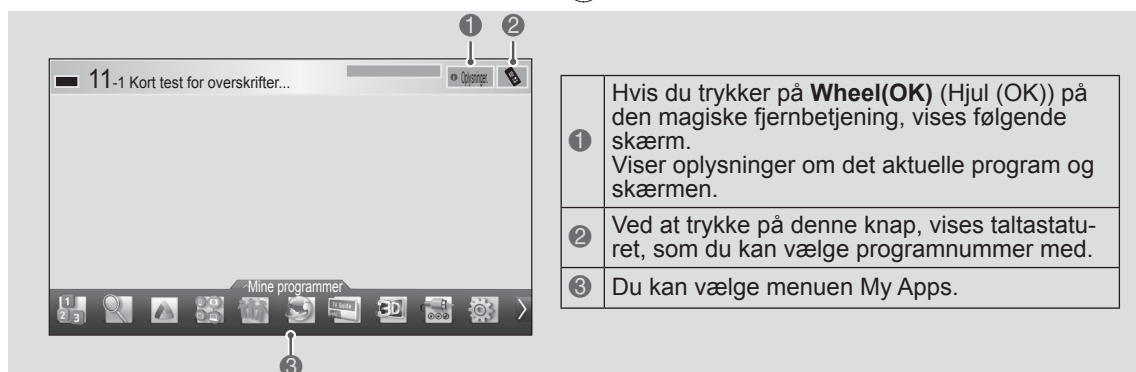
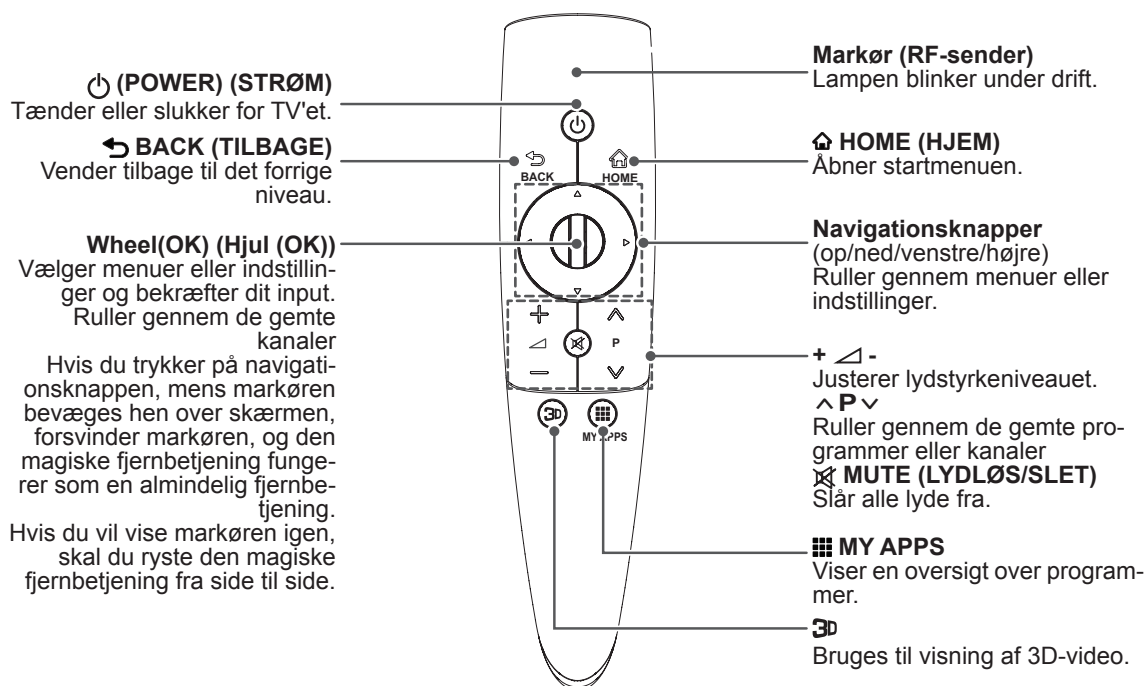

## Registrering af den magiske fjernbetjening

Det er nødvendigt at parre magic remote fjernbetjeningen til dit TV før at du kan betjene det.

### Sådan registrer du den magiske fjernbetjening

	<ol style="list-style-type: none"> <li>1 For at registrere automatisk, tænd for TV'et og tryk på <b>Wheel(OK)</b> (Hjul (OK)) knappen. Når registreringen er gennemført vil du få en meddelelse.</li> <li>2 Hvis registreringen mislykkes, sluk for dit TV og tænd det igen. Tryk derefter på <b>Wheel(OK)</b> (Hjul (OK)) for at gennemføre registreringen.</li> </ol>
---	---

### Sådan afregistreres den magiske fjernbetjening

 <b>BACK</b> (TILBAGE)	<ol style="list-style-type: none"> <li>1 Tryk og hold <b>BACK</b> og <b>HOME</b> knapperne nede samtidig i 5 sekunder for at gendanne, registrer den med følgende "Sådan registreres Magic Remote" ovenover.</li> <li>2 For at gen-registrere Magic Remote fjernbetjeningen, tryk og hold <b>BACK</b> knappen nede i 5 sekunder frem for TV'et. Når registreringen er færdig vil du få en notifikation på skærmen.</li> </ol>
 <b>HOME</b> (HJEM)	

## Sådan bruger du den magiske fjernbetjening

	<ol style="list-style-type: none"> <li>1 Hvis markøren forsvinder, flyttes fjernbetjeningen en anelse mod venstre eller højre. Markøren vises herefter automatisk på skærmen.           <ul style="list-style-type: none"> <li>» Hvis markøren ikke har været i brug i et bestemt tidsrum, forsvinder den.</li> </ul> </li> <li>2 Du kan bevæge markøren ved at rette markørmotageren på fjernbetjeningen mod TV'et og derefter bevæge den med venstre, højre, op eller ned.           <ul style="list-style-type: none"> <li>» Hvis markøren ikke fungerer korrekt, skal du unnlade at betjene fjernbetjeningen i 10 sekunder og derefter prøve igen.</li> </ul> </li> </ol>
---	---

DANSK

## Forholdsregler ved brug af den magiske fjernbetjening

- Brug fjernbetjeningen inden for den maksimale kommunikationsafstand (10 m). Brug af fjernbetjeningen på længere afstand, eller hvis der er forhindringer i vejen, kan forårsage kommunikationsfejl.
- Der kan opstå kommunikationsfejl pga. andre enheder i nærheden. Elektriske enheder såsom mikrobølgeovne eller trådløse LAN-produkter kan forårsage interferens, eftersom de arbejder på samme båndbredde (2,4 GHz) som den magiske fjernbetjening.
- Den magiske fjernbetjening kan tage skade eller rammes af fejlfunktionalitet, hvis den tabes eller rammes af hårde stød.
- Pas på ikke at støde ind i møbler eller andre personer i nærheden, når du bruger den magiske fjernbetjening.
- Producenten og installatøren kan ikke levere service i forhold til den personlige sikkerhed, da den pågældende trådløse enhed kan påvirkes af interferens fra elektromagnetiske bølger.
- Det anbefales, at der er et adgangspunkt (AP) mere end 1 m fra TV'et. Hvis adgangspunktet er tættere på end 1 m, virker den magiske fjernbetjening muligvis ikke som forventet pga. frekvensinterferens.

# BRUG AF BRUGERMANUALEN

Brugermanualen giver dig mulighed for at få nemmere adgang til detaljerede TV-oplysninger.

- 1 Tryk på knappen **HOME** (HJEM) for at åbne menuen **HOME** (HJEM).
- 2 Vælg **Brugsvejledning**, og tryk på **Wheel(OK)** (Hjul (OK)).



Brugsvejledning



## BEMÆRK

- Du kan også åbne brugermanualen ved at trykke på **?** (**Brugsvejledning**) på fjernbetjeningen.



- 1 Viser de aktuelle programmer, du er i færd med at se, eller indgangskildeskærm.
- 2 Giver dig mulighed for at vælge den ønskede kategori.
- 3 Giver dig mulighed for at vælge det ønskede element.  
Du kan bruge **^/∨** til at flytte mellem sider.
- 4 Giver dig mulighed for at gennemgå beskrivelsen af den ønskede funktion i indekset.

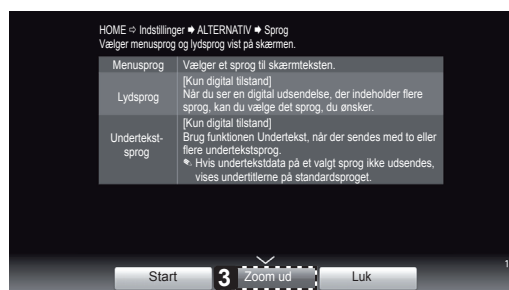
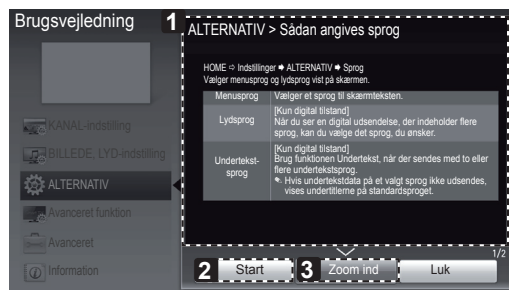

- 1 Viser beskrivelsen for den valgte menu.  
Du kan bruge **^/∨** til at flytte mellem sider.
- 2 Flytter til den valgte menu direkte fra brugermanualen.
- 3 Zoomer ind eller ud af skærmen.

# VEDLIGEHOLDELSE

## Rengøring af TV'et

Rengør TV'et regelmæssigt for at opnå den bedste ydeevne og udvide produktets levetid.



### FORSIGTIG

- Sørg for først at slukke for strømmen og tage stikket samt alle andre kabler ud.
- Når TV'et ikke bruges i længere tid, skal du tage stikket ud af stikkontakten i væggen for at forhindre eventuel beskadigelse som følge af lyn og strømstød.

## Skærm, ramme, kabinet og stander

- Hvis du vil fjerne støv eller lettere snavs, skal du aftørre overfladen med en tør, ren og blød klud.
- Hvis du vil fjerne store mængder snavs, skal du aftørre overfladen med en blød klud, der er vredet op i rent vand eller et mildt rengøringsmiddel. Aftør derefter straks med en tør klud.



### FORSIGTIG

- Undgå altid at berøre skærmen, da det kan medføre beskadigelse af skærmen.
- Undlad at støde, gnubbe eller slå skærmens overflade med en fingernegl eller skarpe genstande, da dette kan føre til skræmmer og billedforvrængninger.
- Brug ikke kemikalier, da de kan beskadige produktet.
- Sprøjt ikke flydende væske på overfladen. Hvis der kommer vand ind i TV'et, kan det medføre brand, elektrisk stød eller fejl.

DANSK

## Strømkabel

Fjern jævnligt opsamlet støv eller snavs på strømkablet.

# FEJLFINDING

Problem	Løsning
TV'et kan ikke styres med fjernbetjeningen.	<ul style="list-style-type: none"> <li>• Kontroller fjernbetjeningssensoren på produktet, og forsøg igen.</li> <li>• Kontroller, om der er noget, der ligger i vejen mellem produktet og fjernbetjeningen.</li> <li>• Kontroller, at batterierne stadig virker og er korrekt ilagt (⊕ til ⊕, ⊖ til ⊖).</li> </ul>
Der kommer ikke noget billede eller nogen lyd.	<ul style="list-style-type: none"> <li>• Kontroller, at produktet er tændt.</li> <li>• Kontroller, at strømkablet er tilsluttet i stikket på væggen.</li> <li>• Kontroller, om der er et problem i vægstikket ved tilslutning af andre produkter.</li> </ul>
TV'et slukkes pludseligt.	<ul style="list-style-type: none"> <li>• Kontroller strømstyringsindstillingerne. Strømforsyningen kan være afbrudt.</li> <li>• Kontroller, at den automatiske dvalefunktion er aktiveret, under Klokkeslætsindstillinger.</li> <li>• Hvis der ikke er noget signal, mens TV'et er tændt, slukkes det automatisk efter 15 minutters inaktivitet.</li> </ul>
Når du tilslutter til PC'en (RGB/ HDMI DVI), vises 'Intet signal' eller 'Ugyldigt format'.	<ul style="list-style-type: none"> <li>• Sluk/tænd TV'et med fjernbetjeningen.</li> <li>• Tilslut RGB/HDMI-kablet igen.</li> <li>• Genstart PC'en mens TV'et er tændt.</li> </ul>



## OPSÆTNING AF EKSTERN KONTROLENHED

For at få opsætningsoplysninger til den eksterne kontrolenhed, skal du besøge [www.lg.com](http://www.lg.com).

## SPECIFIKATIONER

Produktspecifikationerne kan ændres uden forudgående varsel på grund af opgradering af produktfunktioner.

DANSK

Specifikationer for trådløst LAN-modul (TWFM-B003D)	
Standard	IEEE802.11a/b/g/n
Frekvensområde	2400 til 2483,5 MHz 5150 til 5250 MHz 5725 til 5850 MHz
Modulering	CCK / OFDM / MIMO
Udgangseffekt (typisk)	802.11a: 11 dBm 802.11b: 15 dBm 802.11g: 13 dBm 802.11n - 2.4GHz: 13 dBm 802.11n - 5GHz: 13 dBm
Datahastighed	802.11a/g: 54 Mbps 802.11b: 11 Mbps 802.11n: 300 Mbps
Antennemodtagelse (typisk)	2400 til 2483,5 MHz: -2.5dBi 5150 til 5250 MHz: -2.2dBi 5725 til 5850 MHz: -2.9dBi
Brugte båndbredde	802.11a/b/g: HT20 802.11n: HT20/40
<ul style="list-style-type: none"> <li>• Kanalbånd kan variere fra land til land, og brugeren kan ikke ændre eller justere driftsfrekvensen. Dette produkt er indstillet til den regionale frekvenstabel.</li> </ul>	
	
Specifikationer for Bluetooth-modul (BM-LDS302)	
Standard	Bluetooth Version 3.0
Frekvensområde	2400 ~ 2483.5 MHz
Udgangseffekt (maks.)	10 dBm eller mindre
Datahastighed (maks.)	3 Mbps
Kommunikationsafstand	Direkte synslinje ca. 10 meter
	



# KÄYTTÖOPAS PLASMA TV

Lue tämä opas huolellisesti ennen laitteen käyttämistä ja  
laita opas talteen tulevaa käyttöä varten.

# SISÄLLYS

## 3 KÄYTTÖOIKEUDET

### 3 AVOIMEN LÄHDEKODIN OHJELMISTOA KOSKEVA HUOMAUTUS

## 4 TURVATOIMET

- 10 - 3D-kuvan katseleminen (vain 3D-mallit)

## 12 ASENTAMINEN

### 12 KOKOAMINEN JA VALMISTELU

- 12 Purkaminen  
16 Lisävaruste  
17 Osat ja painikkeet  
18 TV:n nostaminen ja siirtäminen  
19 Kiinnittäminen pöytään  
20 Kiinnittäminen seinälle

## 21 KAUKO-OHJAIN

### 22 TAIKAKAUKO-OHJAIMEN TOIMINNOT

- 23 Magic Motion -kaukosäätimen rekisteröinti  
23 Taikakauko-ohjaimen käyttö  
23 Taikakauko-ohjaimen käyttöön liittyviä varoituksia

## 24 KÄYTTÖOPPAAN KÄYTTÄMINEN

## 25 HUOLTO

- 25 TV:n puhdistus  
25 - Näyttö, kehys, Runko ja jalusta  
25 - Virtajohto

## 25 VIANMÄÄRITYS

## 26 ULKOISEN OHJAUSLAITTEEN ASENNUS

## 26 TEKNISET TIEDOT

### VAROITUS

- Vakavan varoituksen laiminlyönti saattaa johtaa vakavaan vammaan ja lisää onnettomuuden ja kuolettavien vammojen riskiä.

### VAARA

- Varoituksen laiminlyönti saattaa johtaa lievään vammaan tai laitteen vahingoittumiseen.

### HUOMAUTUS

- Huomautus sisältää tietoja tuotteen turvallisesta käytöstä. Lue huomautus huolellisesti ennen tuotteen käyttöä.



## KÄYTTÖOIKEUDET

Tuetut käyttöoikeudet voivat vaihdella mallin mukaan. Lisätietoja käyttöoikeuksista on osoitteessa [www.lg.com](http://www.lg.com).



Valmistettu Dolby Laboratoriesin lisenssillä. Dolby ja kaksois-D-symboli ovat Dolby Laboratoriesin tavaramerkkejä.



HDMI, HDMI-logo ja High-Definition Multimedia Interface ovat HDMI Licensing LLC:n rekisteröityjä tavaramerkkejä.



TIETOA DIVX-VIDEOSTA: DivX® on DivX, LLC:n, Rovi Corporationin tytäryhtiön, kehittämä digitaalivideomuoto. Tämä on virallinen DivX Certified® -laite, joka toistaa DivX-videota. Osoitteessa [divx.com](http://divx.com) on lisätietoja ja ohjelmistotyökaluja, joilla voit muuntaa tiedostoja DivX-videomuotoon.

DIVX VIDEO-ON-DEMAND: Tämä DivX Certified® -laite vaatii DivX-rekisteröinnin, jotta sillä voi toistaa DivX Video-on-Demand (VOD) -sisältöä. Luo rekisteröintikoodi laitteen asetusvalikon DivX VOD -osassa. Lisätietoja rekisteröinnistä on osoitteessa [vod.divx.com](http://vod.divx.com).

"DivX Certified® -laite toistaa 1080p-tarkkuuden DivX-teräväpiirtovideota sekä maksullisia sisältöjä"

"DivX®, DivX Certified® ja niihin liittyvät logot ovat Rovi Corporationin tai sen tytäryhtiöiden tavaramerkkejä, ja niihin on hankittu käyttöluva."

"Suojattu yhdellä tai useammalla seuraavista patenteista Yhdysvalloissa:  
7,295,673; 7,460,668; 7,515,710; 7,519,274"



Valmistettu lisenssillä, Yhdysvaltojen patenttinumero: 5956674; 5974380; 6487535. Muita Yhdysvaltojen ja maailmanlaajuisia patenteja on haettu. DTS, symboli sekä DTS ja symboli yhdessä ovat DTS, Inc:n rekisteröityjä tavaramerkkejä, ja DTS 2.0+Digital Out on DTS, Inc:n tavaramerkki. Tuote sisältää ohjelmistoja. © DTS, Inc. Kaikki oikeudet pidätetään.

## AVOIMEN LÄHDEKOODIN OHJELMISTOA KOSKEVA HUOMAUTUS

Voit hankkia tämän tuotteen sisältämän lähdekoodin GPL-, LGPL-, MPL- ja muiden avoimen lähdekoodin käyttöoikeuksien perusteella osoitteesta <http://opensource.lge.com>.

Lähdekoodin lisäksi voit ladata kaikki mainitut käyttöoikeusehdot, takuun vastuuvapauslausekkeet ja tekijänoikeusilmoitukset.

LG Electronics toimittaa avoimen lähdekoodin myös CD-levyllä. Tästä palvelusta veloitetaan vain toimituskustannukset, eli tietovälineen hinta ja toimituskulut. Pyyntösi voi tehdä sähköpostitse osoitteeseen [opensource@lge.com](mailto:opensource@lge.com). Tarjous on voimassa kolme (3) vuotta tuotteen ostopäivästä.

# TURVATOIMET



Lue nämä turvaohjeet huolellisesti ennen laitteen käyttöä.

## ! VAROITUS



- Älä sijoita TV:tä ja kauko-ohjainta seuraaviin ympäristöihin:
  - suoraan auringonvaloon
  - erittäin kosteaan tilaan, kuten kylpyhuoneeseen
  - lämmönlähteiden (kuten liesi) ja muiden lämpöä tuottavien laitteiden lähelle
  - keittiön työtasojen tai ilmankostuttimen lähelle, missä ne voivat altistua höyrylle tai öljylle
  - sateiseen tai tuuliseen paikkaan
  - vesiastioiden (kuten maljakot) lähelle

Muutoin tuotteen muoto voi muuttua, siinä voi ilmetä toimintahäiriö, se voi vioittua tai se voi aiheuttaa tulipalon.



- Älä sijoita tuotetta paikkaan, jossa se voi altistua pölylle. Tämä saattaa aiheuttaa palon vaaran.

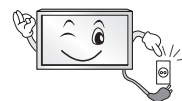

- Laite irrotetaan sähköverkosta irrottamalla pistoke. Pistokkeen on oltava helposti käytettävissä.



- Älä kosketa virtajohtoa pistoketta, kun kätesi ovat märät. Jos pistokkeen nastat ovat kosteita tai pölyisiä, kuivaa pistoke kunnolla tai pyyhi pöly. Kosteus saattaa aiheuttaa sähköiskun.

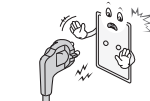

- Kytke virtajohto maadoitettuun pistorasiaan. (Ei koske maadoittamattomia laitteita.) Väärä kytkentä saattaa aiheuttaa sähköiskun tai henkilövahingon.

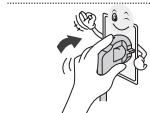

- Rikkoutunut virtajohto on vaihdettava kokonaan. Ellei johtoa vaihdeta kokonaan, on olemassa tulipalon vaara.



- Varmista, että virtajohto ei joudu tekemisiin kuumien esineiden, kuten lämmittimien kanssa. Tämä saattaa aiheuttaa palon tai sähköiskun vaaran.



- Älä aseta painavia esineitä tai itse tuotetta virtajohtojen päälle. Se voi aiheuttaa tulipalon tai sähköiskun.



- Varmista, että sadevettä ei pääse ulkoilmasta tuotteeseen antennikaapelia pitkin. Vesi voi vahingoittaa tuotteen sisäosia ja aiheuttaa sähköiskun.

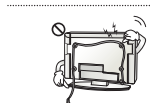

- Kun kiinnität TV:n seinälle, älä ripusta sitä sen takana olevista virtajohtosta ja signaalikaapeleista. Se voi aiheuttaa tulipalon tai sähköiskun.

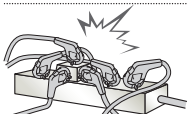

- Älä liitä liian monta sähkölaitetta samaan pistorasiaan. Siitä johtuva ylikuumentuminen voi aiheuttaa tulipalon.

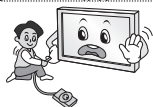

- Älä pudota tuotetta tai anna sen kaatua, kun liität ulkoisia laitteita. Se voi aiheuttaa vammoja tai tuote voi vahingoittua.



- Älä jätä kosteudenpoistoainetta tai vinyylipakkausta lasten ulottuville. Kosteudenpoistoaine on vaarallista nieltynä. Jos kosteudenpoistoainetta on nieltä vahingossa, henkilön on oksennettava ja hänet on ohjattava lähimpään sairaalaan. Vinyylipakkaus voi aiheuttaa tukehtumisen. Pidä se poissa lasten ulottuvilta.



- Älä anna lasten kiivetä TV:n päälle tai tarrautua siihen. TV voi kaatua ja aiheuttaa vakavia vammoja.



- Hävitä käytetyt paristot huolellisesti äläkä anna lasten niellä niitä. Jos lapsi on niellyt pariston, vie hänet heti lääkärille.

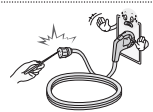

- Älä aseta johdinta (kuten metallista syömäpuikkoa) virtajohtoon toiseen päähän, jos toinen pää on kytketty seinäpistorasiaan. Älä myöskään kosketa virtakaapelia heti sen jälkeen, kun olet kytkenyt pistokkeen pistorasiaan. Saatat saada vaarallisen sähköiskun. (Mallin mukaan)



- Älä pidä syttyviä aineita laitteen lähellä. Syttyvien aineiden varmaton käsittely aiheuttaa räjähdys- ja tulipalovaaran.



- Älä pudota laitteen sisälle metalliesineitä, kuten kolikoita, hiuspinnejä, syömäpuikkoja tai metallilankaa, tai mitään syttyvää, kuten paperia tai tulitikkuja. Älä anna lasten käyttää tuotetta valvomatta. Sähköisku, tulipalo tai henkilövamma voi aiheutua, jos vieras esine joutuu tuotteeseen. Irrota virtajohto pistokkeesta ja ota yhteys huoltoon.



- Älä suihkuta vettä tuotteeseen tai hankaa sitä syttyvällä nesteellä (ohennin tai bentseeni). Seurauksena voi olla sähköisku tai tulipalo.



- Älä kohdista iskuja laitteeseen ja varo, etteivät mitkään esineet putoa laitteen päälle. Saatat loukata itsesi tai laite voi vahingoittua.



- Älä koske laitteeseen tai antenniin ukonilman aikana. Saatat saada vaarallisen sähköiskun.

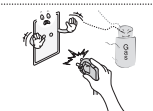

- Älä koskaan kosketa pistorasiaa kaasuvuodon aikana. Avaa ikkunat ja tuuleta. Se saattaa aiheuttaa tulipalon tai kipinästä aiheutuvan palovamman.



- Älä pura tai korjaa laitetta tai tee siihen muutoksia itse. Seurauksena voi olla sähköisku tai tulipalo. Jos laite tarvitsee tarkistusta, säätöä tai korjausta, ota yhteys huoltoliikkeeseen.



- Irrota tuote seuraavissa tilanteissa heti pistorasiasta ja ota yhteys paikalliseen huoltoliikkeeseen:
  - tuote on saanut iskun
  - tuote on vioittunut
  - tuotteen sisään on päässyt vieraita esineitä
  - tuotteesta on tullut savua tai hajua.

Se voi aiheuttaa tulipalon tai sähköiskun.



- Jos laitetta ei aiota käyttää pitkään aikaan, irrota virtajohto. Kertyvä pöly saattaa syttyä palamaan, ja eristeen haurastuminen saattaa aiheuttaa sähköiskun tai tulipalon vaaran.



- Laite on suojattava tippuvalta ja roiskuvilta vedeltä, eikä sen päälle saa asettaa maljakkoa tai muuta esinettä, jonka sisällä on nestettä.

## ! VAARA



- Asenna tuote paikkaan, jossa se ei altistu radioaalloille.

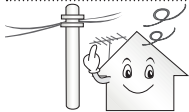

- Ulkoantennin on oltava tarpeeksi kaukana voimalinjoista, jotta antenni ei osu niihin edes pudotessaan.  
Tämä saattaa aiheuttaa sähköiskun.



- Älä asenna tuotetta epävakaalle hyllylle tai kaltevalle pinnalle. Vältä myös paikkoja, joissa tuote altistuu tärinälle tai ei ole täysin tuettu.  
Muutoin tuote voi pudota tai kaatua, mikä voi aiheuttaa vammoja ja tuotevahinkoja.

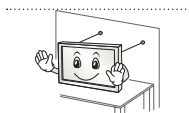

- Jos asennat TV:n jalustalle, varmista, että tuote ei kaadu. Tuotteen kaatuminen voi aiheuttaa vammoja.

- Jos haluat asentaa tuotteen seinälle, kiinnitä VESA-kiinnityseline (lisävaruste) tuotteen takaosaan. Kun asennat tuotteen seinäkiinnikkeeseen (lisävaruste), kiinnitä se tukevasti, jotta se ei putoa.
- Käytä ainoastaan valmistajan hyväksymiä kiinnityselineitä ja lisävarusteita.



- Kun asennat antennia, käänny valtuutetun huollon puoleen.  
Tämä saattaa aiheuttaa palon tai sähköiskun vaaran.

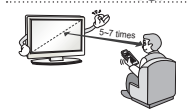

- Kun TV:tä katsellaan, suosittelemme pysymään vähintään 5–7 näytön halkaisijan etäisyydellä siitä.  
Pitkäaikainen TV:n katselu voi aiheuttaa näön hämärtymistä.

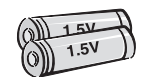

- Älä sekoita uusia paristoja keskenään vanhojen paristojen kanssa.  
Tämä voi aiheuttaa paristojen ylikuumentumisen ja vuotoja.

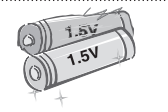

- Älä sekoita uusia ja vanhoja paristoja keskenään.  
Tämä voi aiheuttaa kaukosäätimen vaurioitumisen.

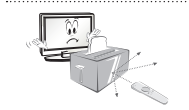

- Varmista, ettei kauko-ohjaimen ja anturin välillä ole esteitä.



- Auringonvalo tai muu voimakas valo voi häiritä kauko-ohjaimen signaalia. Pimennä huonetta.

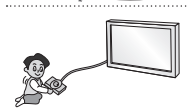

- Varmista, että liitettävien ulkoisten laitteiden, kuten videopelikonsolien, liitäntäkaapelit ovat tarpeeksi pitkiä.  
Muutoin tuote voi kaatua, mikä voi aiheuttaa vammoja ja tuotevahinkoja.



- Älä sammuta/käynnistä tuotetta pistokkeen avulla. (Älä käytä virtapistoketta virtakytkimenä.)  
Se saattaa aiheuttaa mekaanisen vian tai sähköiskun.

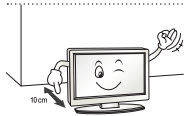

- Estä tuotteen ylikuumeneminen noudattamalla seuraavia asennusohjeita.
  - Tuotteen ja seinän välisen etäisyyden on oltava yli 10 cm.
  - Älä asenna tuotetta paikkaan, jossa ilma ei pääse kiertämään (kuten kirjahyllyyn tai kaappiin).
  - Älä sijoita tuotetta maton tai tyynyn päälle.
  - Varmista, että pöytäliina tai verho ei peitä ilmastointiaukkoa.
 Muutoin voi syttyä tulipalo.

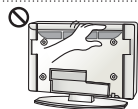

- Varo koskettamasta tuuletusaukkoja, kun televisiota katsotaan pitkiä aikoja, koska tuuletusaukot saattavat kuumeta. Tämä ei vaikuta tuotteen toimintaan tai suorituskykyyn.

- Tarkista laitteen johto säännöllisesti. Jos se näyttää vahingoittuneelta tai haurastuneelta, irrota se ja lopeta laitteen käyttö. Anna valtuutetun teknikon korvata johto oikealla varaosalla.



- Estä pölyn kerääntyminen pistokkeen nastoihin tai pistorasiaan.  
Tämä saattaa aiheuttaa palon vaaran.

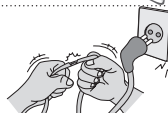

- Suojaa virtajohtoa fyysiseltä tai mekaaniselta väärinkäytöltä, kuten taipumiselta, vääntymiseltä, kiertymiseltä, yli kävelyksi tulemiselta tai oven väliin jäämiseltä. Huolehdi pistokkeista, pistorasioista ja laitteen johdoista.



- Älä naarmuta paneelia tai paina sitä kädellä tai terävällä esineellä, kuten kynällä tai kynällä.



- Älä kosketa näyttöä tai pidä sormia sitä vasten pitkään. Tämä saattaa aiheuttaa kuvaruutuun väliaikaisia vääristymiä.



- Kun puhdistat tuotetta ja sen osia, irrota virtapistoke ja pyyhi tuote pehmeällä liinalla. Liiallinen voima voi aiheuttaa naarmuja tai muuttaa tuotteen väriä. Älä käytä vesisuihkua tai märkää liinaa. Älä käytä lasinpuhdistusainetta, autoon tai teollisuuskäyttöön tarkoitettua kiillotusainetta, hionta-ainetta, vahaa tai esimerkiksi bentseeniä tai alkoholia, jotka saattavat vahingoittaa tuotetta. Ne voivat aiheuttaa tulipalon tai sähköiskun tai vahingoittaa tuotetta (muodonmuutos, korrosio tai murtuminen).

- Niin kauan kuin laite on kytketty pistorasiaan, se ei ole irrotettu virtalähteestä, vaikka sammuttaisit laitteen virtakytkimestä.



- Irrota virtajohto aina pitämällä kiinni pistokkeesta.  
Jos virtajohdon sisällä olevat johtimet irtoavat, voi syttyä tulipalo.



- Katkaise virta, ennen kuin siirrät tuotetta. Irrota sen jälkeen virtajohto, antennikaapelit ja kaikki liitännäiskaapelit.  
Muutoin TV tai virtajohto voivat vioittua ja aiheuttaa tulipalon vaaran tai sähköiskun.



- Tuotteen siirtämiseen ja purkamiseen pakkauksesta tarvitaan kaksi henkilöä, koska tuote on painava. Muutoin voit vahingoittaa itseäsi.



- Toimita laite kerran vuodessa huoltoon sisäisten osien puhdistamiseksi. Kerääntynyt pöly saattaa aiheuttaa mekaanisen vian.



- Jos laite tarvitsee huoltoa, käänny valtuutetun huollon puoleen. Huoltoa tarvitaan, kun laite on vaurioitunut, esimerkiksi kun virtajohto tai -pistoke on vaurioitunut, nestettä on roiskunut tai esineitä on pudonnut tuotteen sisään, laite on altistunut sateelle tai kosteudelle, se ei toimi normaalisti tai se on päässyt putoamaan.



- Jos televisio tuntuu viileältä, kuvaruudussa voi näkyä värinää virran kytkemisen jälkeen. Tämä on normaalia eikä merkki viasta.



- Paneeli on laadukas tuote, jonka tarkkuus on 2 miljoonaa x 6 miljoonaa pikseliä. Paneelissa voi näkyä pieniä mustia ja/tai kirkkaita värillisiä pisteitä (punaisia, sinisiä tai vihreitä), joiden koko on 1 ppm. Tämä ei tarkoita toimintavikaa eikä vaikuta tuotteen suorituskykyyn eikä luotettavuuteen. Tätä ilmenee myös muiden valmistajien tuotteissa, eikä se oikeuta vaihtoon eikä hyvitykseen.



- Paneelin kirkkaus ja väri voi muuttua katselupaikan mukaan (vasen/oikea/ylös/ alas). Tämä johtuu paneelin ominaisuuksista. Se ei liity tuotteen suorituskykyyn eikä ole toimintavirhe.



- Still-kuvan (kuten kanavan logon, näyttövalikon tai videopelin kohtauksen) katseleminen pitkän aikaa saattaa vahingoittaa näyttöä ja jättää siihen haamukuvan. Takuu ei kata haamukuvaa. Älä jätä pysäytyskuvaa televisioruutuun pitkäksi ajaksi (yli kahdeksi tunniksi, jos kyseessä on LCD-televisio tai yli tunniksi, jos kyseessä on plasmatelevisio). Jos lisäksi katsot TV:tä kuvasuhteella 4:3 pitkän aikaa, paneelin reunoille saattaa jäädä haamukuva. Tätä ilmenee myös muiden valmistajien tuotteissa, eikä se oikeuta vaihtoon eikä hyvitykseen.

#### • Ääni

"Rätisevä" ääni: TV:stä katseltaessa tai sammutettaessa kuuluva rätisevä ääni johtuu muovin lämpökutistumisesta, joka liittyy lämpöön ja kosteuteen. Tämä ääni on tavallista tuotteissa, joissa ilmenee lämpölaajenemista. Sähköpiirin humina / paneelin sirinä: hiljaisen äänen aiheuttaa nopea kytkentäpiiri, joka johtaa suuren määrän virtaa tuotteen käyttämiseksi. Ääni vaihtelee tuotteen mukaan. Tämä ääni ei vaikuta tuotteen suorituskykyyn eikä luotettavuuteen.

## 3D-kuvan katseleminen (vain 3D-mallit)



### VAROITUS

#### Katseluympäristö

- Katselu-aika
  - Kun katsot 3D-sisältöä, pidä 5–15 minuutin taukoja tunnin välein. 3D-sisällön katseleminen pitkään voi aiheuttaa päänsärkyä, huimausta tai uupumusta tai rasittaa silmiä.

#### Valoherkkyyshäiriöt ja krooniset sairaudet

- Vilkkuvat valot tai tietyt 3D-sisällön kuviot voivat aiheuttaa joillekin käyttäjille kohtauksen tai muita poikkeavia oireita.
- Älä katso 3D-videoita, jos olet huonovointinen tai raskaana ja/tai sinulla on krooninen sairaus, kuten epilepsia, sydänvika tai verenpainetauti.
- 3D-sisältöä ei suositella niille, jotka eivät näe 3D-kuvan syvyysvaikutusta tai näkevät sen väärin. He voivat nähdä kaksoiskuvia tai katselu voi tuntua epämukavalta.
- Jos sinulla on karsastusta, heikko näkö tai hajataittoa, syvyysnäkösi voi olla heikko ja kaksoiskuvat voivat rasittaa silmiäsi. Pidä taukoja keskivertoaikuista useammin.
- Jos vasemman ja oikean silmäsi näköteräkkyydet eroavat suuresti toisistaan, korjaa ero ennen 3D-kuvien katsomista.

#### Oireet, joiden vuoksi 3D-sisällön katselu kannattaa lopettaa tai sitä kannattaa välttää

- Älä katso 3D-sisältöä, jos olet uupunut unenpuutteen, työn tai juomisen vuoksi.
- Kun näitä oireita ilmenee, lopeta 3D-sisällön katsominen ja lepää, kunnes oireet helpottavat.
  - Jos oireet eivät katoa, ota yhteys lääkäriin. Oireita voivat olla päänsärky, silmänsärky, huimaus, pahoinvointi, takytytys, näön hämärtyminen, epämukava olo, kaksoiskuvat, näköhäiriöt tai uupumus.



## VAARA

### Katseluympäristö

- Katseluetaisyys
  - Kun katselet 3D-kuvaa, pidä TV:hen etäisyyttä vähintään kaksi kertaa näytön lävistäjän verran. Jos 3D-sisällön katseleminen tuntuu epämukavalta, siirry kauemmas TV:stä.
- Katselupaikka
  - Katso TV:tä pää suorassa siten, että näytön keskikohta on silmän tasalla. Muutoin 3D-sisältö ei ehkä näy oikein.

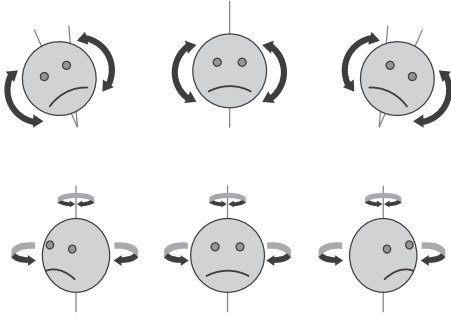

### Katseluikä

- Pikkulapset/lapset
  - 3D-sisällön käyttö/katselu on kiellettyä alle 5-vuotiailta lapsilta.
  - Alle 10-vuotiaat lapset voivat yli reagoida, koska heidän näkökykynsä on vasta kehittymässä (esimerkki: he voivat yrittää koskettaa näyttöä tai hypätä sen sisään). 3D-sisältöä katsovia lapsia on valvottava erityisen tarkasti.
  - Lasten binokulaarinen poikkeama 3D-esitysten suhteen on suurempi kuin aikuisilla, koska lasten silmät ovat lähempänä toisiaan kuin aikuisten. Siksi he erottavat samassa 3D-kuvassa enemmän stereoskooppista syvyyttä kuin aikuiset.
- Nuoret
  - 3D-sisällön valo voi rasittaa alle 19-vuotiaiden nuorten silmiä. Heidän on syytä välttää 3D-sisällön pitkäaikaista katselua väsyneenä.
- Vanhukset
  - Vanhusten 3D-näkökyky voi olla heikompi kuin nuorten. Katsele TV:tä suositellun katseluetaisyyden päästä.

### 3D-lasien käyttövaroitus

- Käytä LG:n 3D-laseja. Muutoin 3D-videot eivät ehkä näy oikein.
- Älä käytä 3D-laseja tavallisina silmälaseina, aurinkolaseina tai suojalaseina.
- Muokattujen 3D-lasien käyttö voi rasittaa silmiä tai vääristää kuvaa.
- Älä säilytä 3D-laseja erittäin korkeassa tai matalassa lämpötilassa. Se aiheuttaa muodonmuutoksen.
- 3D-lasit ovat hauraat ja naarmuuntuvat helposti. Käytä lasien pyyhkimiseen aina pehmeää ja puhdasta liinaa. Älä naarmuta 3D-lasien linsskejä terävillä esineillä äläkä puhdista/pyyhi niitä kemikaaleilla.
- Näyttö voi vilkkua, kun katsot 3D-videoita loistevalaisimen tai kolmella aallonpituudella toimivan polttimon valossa. Sammuta valo tai himmennä sitä.
- Sammuta muut elektroniset laitteet tai viestintälaitteet tai vie ne pois TV:n läheltä, koska ne voivat aiheuttaa häiriöitä ja estää 3D-toiminnon toiminnan.
- Kun katselet TV:tä makuulta, 3D-kuvat voivat näyttää tummilta tai ne eivät näy lainkaan.



## HUOMAUTUS

- Kuva saattaa poiketa omasta televisiostasi.
- Televisiosi OSD-valikkonäyttö voi poiketa hieman käyttöoppaan kuvista.
- Valikot ja asetukset voivat vaihdella tulolähteen tai tuotemallin mukaan.
- Laitteeseen voidaan tulevaisuudessa lisätä uusia älytoimintoja.
- Televisio voidaan siirtää virransäästötilaan virrankulutuksen vähentämiseksi. Televisio kannattaa sammuttaa, jos sitä ei katsota vähään aikaan, sillä tämä vähentää energiankulutusta.
- Käytön aikana kulutetun energian määrää voidaan vähentää merkittävästi vähentämällä kuvan kirkkautta, mikä puolestaan vähentää yleisiä käyttökustannuksia.

## ASENTAMINEN

SUOMI

- 1 Avaa pakkaus ja tarkista, että se sisältää kaikki lisävarusteet.
- 2 Kiinnitä jalusta TV:hen.
- 3 Liitä ulkoinen laite TV:hen.
- 4 Varmista, että verkkoyhteys on käytettävissä.  
TV:n verkkotoimintoja voi käyttää vain silloin, kun verkkoyhteys on muodostettu.

## KOKOAMINEN JA VALMISTELU

### Purkaminen

Tarkista, että toimitus sisältää seuraavat osat. Jos jokin lisävaruste puuttuu, ota yhteys paikalliseen jälleenmyyjään, jolta hankit tuotteen. Tämän käyttöoppaan kuvat voivat poiketa tuotteen tai osien todellisesta ulkonäöstä.



## VAARA

- Älä käytä hyväksymättömiä tuotteita, sillä ne vaarantavat tuotteen turvallisuuden ja voivat lyhentää sen käyttöikää.
- Takuu ei korvaa vahinkoja tai henkilövammoja, jotka johtuvat hyväksymättömien tuotteiden käytöstä.
- Joidenkin mallien näyttöön on kiinnitetty ohut kalvo – älä poista sitä.

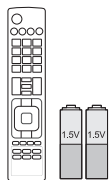

**Kauko-ohjain ja paristot (AAA)**  
(Katso sivua 21)

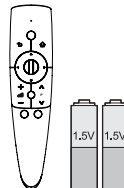

**Taikakauko-ohjain, paristot (AA)**  
(Vain 50/60PM97\*\*)  
(Katso sivua 22)

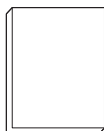

**Käyttöopas**

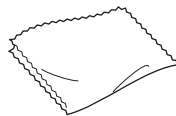

**Kiillotusliina**  
(Mallin mukaan)  
Tällä voit pyyhkiä pölyt rungosta.



**Virtajohto**



**Virtajohdon pidike**  
(Katso sivua A-4)

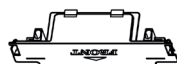

**Suojus**  
(Katso sivua A-4)

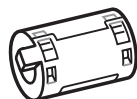

**Ferriittisydän**  
(Mallin mukaan)  
(Katso sivua 14)

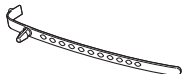

**Kaapelinpidike**  
(Mallin mukaan)  
(Katso sivua A-4)

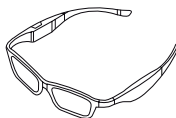

**3D-lasit**  
(AG-350)  
(Mallin mukaan)

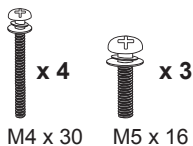

**Ruuvi (asennus)**  
(Vain 42/50PM47\*\*,  
50/60PM67\*\*, 50PM68\*\*,  
50PM97\*\*)  
(Katso sivua A-3)

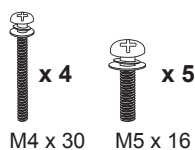

**Ruuvi (asennus)**  
(Vain 60PM68\*\*, 60PM97\*\*)  
(Katso sivua A-3)

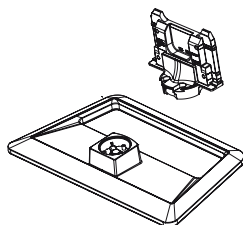

**Jalustan runko / Jalustan tuki**  
(Vain 42/50PM47\*\*,  
50/60PM67\*\*)  
(Katso sivua A-3)

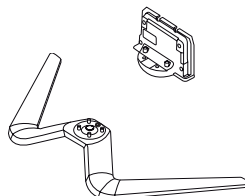

**Jalustan runko / Jalustan tuki**  
(Vain 50/60PM68\*\*,  
50/60PM97\*\*)  
(Katso sivua A-3)



**Kaapeliniputin**  
(Vain 50/60PM68\*\*,  
50/60PM97\*\*)  
(Katso sivua A-3)

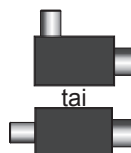

**Eristin**  
(Mallin mukaan)  
(Katso sivua 15)

## ! HUOMAUTUS

- Tuotteen mukana toimitetut osat voivat vaihdella mallin mukaan.
- Tuotteen teknisiä tietoja tai tämän oppaan sisältöä voidaan muuttaa ilman ennakoilmoitusta tuotteen toimintojen päivittämisen vuoksi.

### Ferriittisydämen käyttäminen

- 1 Käytä ferriittisydäntä sähkömagneettisten häiriöiden vaimentamiseen tietokoneen äänikaapelissa. Kierrä tietokoneen äänijohto ferriittisydämen ympärille kolme kertaa. Aseta ferriittisydän lähelle televisiota.

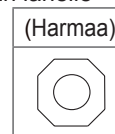
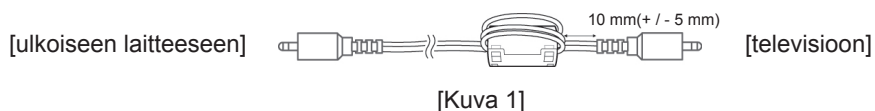

[Läpileikkauskuva ferriittisydäimestä]

- 2 Käytä ferriittisydäntä sähkömagneettisten häiriöiden vaimentamiseen virtajohdossa. Kierrä virtajohto ferriittisydämen ympärille kerran. Aseta ferriittisydän lähelle televisiota ja pistorasiaa.



[Läpileikkauskuva ferriittisydäimestä]

- 3 Käytä ferriittisydäntä vähentämään lähiverkkokaapelin sähkömagneettisia häiriöitä. Kierrä lähiverkkokaapeli kolmasti ferriittisydämen ympärille. Aseta ferriittisydän lähelle televisiota ja ulkoista laitetta.

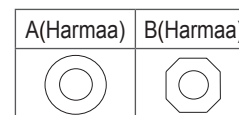
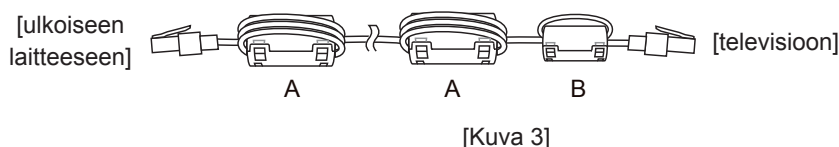

[Läpileikkauskuva ferriittisydäimestä]

- 4 Käytä ferriittisydäntä sähkömagneettisten häiriöiden vaimentamiseen komponenttikaapelissa (Y, Pb, Pr, L, R). Kierrä komponenttikaapeli (Y, Pb, Pr, L, R) ferriittisydämen ympärille kerran. Aseta ferriittisydän lähelle televisiota.

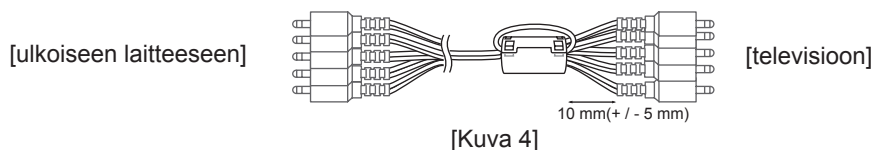

[Läpileikkauskuva ferriittisydäimestä]

- Jos ferriittisydämiä on kuusi, toimi kuvien 1, 2 ja 3 mukaan.
- Jos ferriittisydämiä on seitsemän, toimi kuvien 1, 2, 3 ja 4 mukaan.

- Jotta yhteys toimii parhaiten, HDMI-kaapeleissa ja USB-laitteissa on oltava alle 10 paksut ja 18 mm leveät kehukset. Jos USB-kaapeli tai USB-muistitikku ei sovi televisiosi USB-porttiin, käytä jatkojohtoa, joka tukee USB 2.0 -versiota.

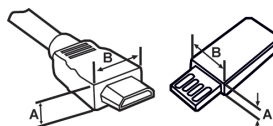

\*A ≡ 10 mm  
\*B ≡ 18 mm

## ! HUOMAUTUS

- Antennin eristimen asennusopas:
  - Käytä tätä television asentamisessa, jos televisiossa on eri jännite kuin antennin signaalissa.
    - » Jos television ja antennisignaalin välillä on jännite-ero, antenni voi ylikuumentua, mikä voi aiheuttaa onnettomuusvaaran.
  - Voit parantaa TV:n katselun turvallisuutta poistamalla TV-antennin jännitteen. On suositeltavaa kiinnittää eristin seinäpistokkeeseen. Jos sitä ei voi kiinnittää seinäpistokkeeseen, kiinnitä se TV:hen. Älä irrota antennin eristintä asennuksen jälkeen.
  - Varmista ennen aloittamista, että TV-antenni on kytketty.

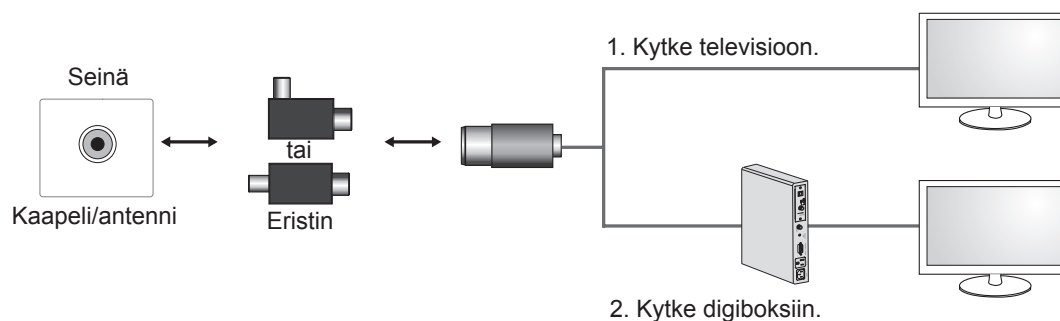

Kytke eristimen toinen pää kaapeli-/antenniliitäntään ja toinen pää televisioon tai digiboksiin.

“Laitteet, jotka on kytketty rakennuksen maadoitukseen verkkovirtakytkennän kautta tai muiden maadoitettujen laitteiden kautta – ja kaapelijakelujärjestelmään koaksiaalikaapelin kautta, voivat joissain olosuhteissa aiheuttaa palovaaran. Kytkentä kaapelijakelujärjestelmään vaatii tämän vuoksi laitteen, joka eristää sähköä tietyn taajuusalueen alapuolelle (galvaaninen eristys, katso EN 60728-11)”

RF-eristintä käytettäessä signaalin herkkyys voi heiketä hieman.

## Lisävaruste

Lisätarvikkeita saatetaan vaihtaa tai muokata laadun parantamiseksi ilman erillistä ilmoitusta.

Ota yhteys jälleenmyyjään, jos haluat ostaa näitä tarvikkeita.

Nämä laitteet toimivat ainoastaan tiettyjen mallien kanssa.



**AG-S3\*\***  
3D-lasit

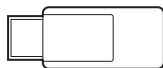

**AN-WF100**  
Langaton lähiverkko



**AN-MR300**  
Taikakauko-ohjain

SUOMI

Yhteensopivuus	PM47**	PM67**	PM68**	PM97**
<b>AG-S3**</b> 3D-lasit	.	.	.	.
<b>AN-WF100</b> Langaton lähiverkko	.	.		
<b>AN-MR300</b> Taikakauko-ohjain	.	.	.	.

Mallin nimi ja muotoilu saattaa muuttua tuotteen toimintojen, valmistusolosuhteiden tai käytäntöjen mukaan.

## Osat ja painikkeet

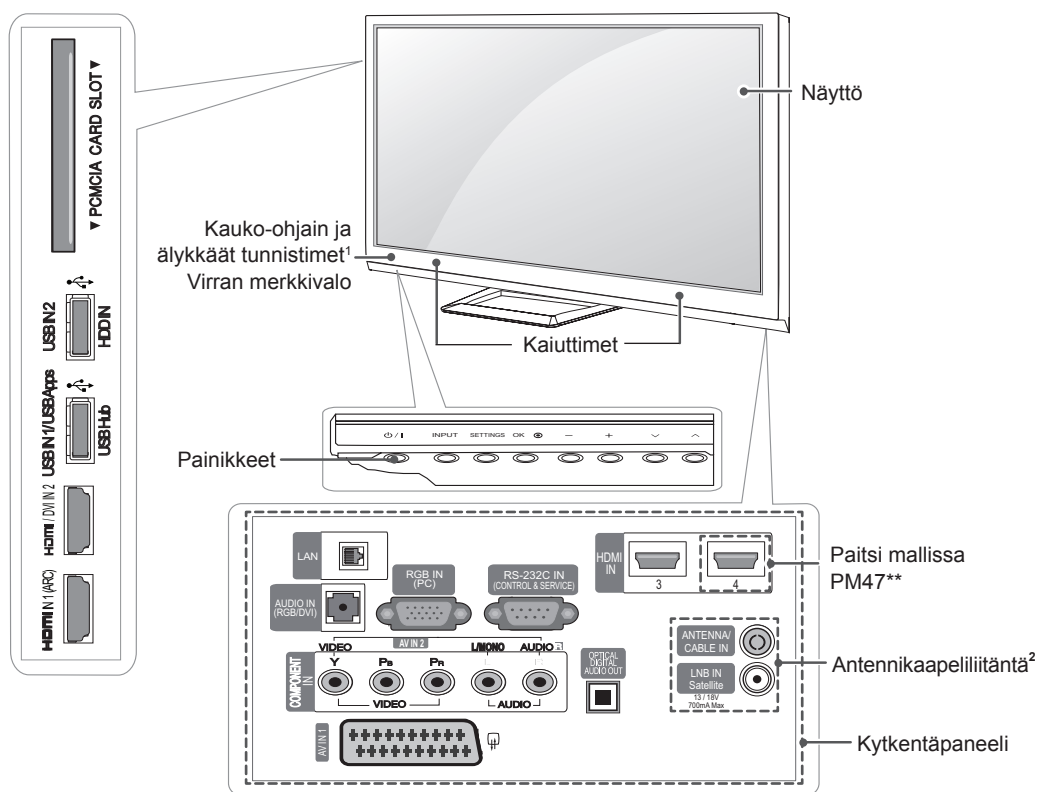

Painike	Kuvaus
⏻ / I	Kytkee tai katkaisee virran.
INPUT	Vaihda tulolähde.
SETTINGS	Avaa päävalikon tai tallentaa syötteen ja poistuu valikoista.
OK	Valitse korostettu valikkoasetus tai vahvista syöte.
- +	Säädä äänenvoimakkuutta.
∨ ^	Selaa tallennettuja kanavia.

1 Älykäs tunnistin - säätää kuvanlaadun ja kirkkauden ympäristön mukaan.

2 Antennikaapeliiliitäntä - mallit poikkeavat antennikaapeliiliitännästä.

## TV:n nostaminen ja siirtäminen

Lue seuraavat ohjeet ennen TV:n siirtämistä tai nostamista, jotta laite ei naarmuunnu tai vahingoitu ja jotta sen kuljetus sujuu turvallisesti laitteen tyypistä ja koosta riippumatta.



### VAARA

- Varo koskemasta ruutuun, jotta se ei vahingoitu.

- Suosittelemme, että TV asetetaan alkuperäiseen laatikkoon tai pakkausmateriaaliin siirtämistä varten.
- Irrota virtajohto ja kaapelit, ennen kuin siirrät tai nostat TV:tä.
- Pitele TV:tä ruutu poispäin itsestäsi, jotta ruutu ei vahingoitu.

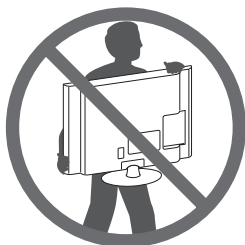

- Pitele lujasti TV:n rungon yläosasta ja pohjasta. Varmista, ettet tartu läpinäkyvään osaan, kaiuttimeen tai kaiuttimen ritilään.

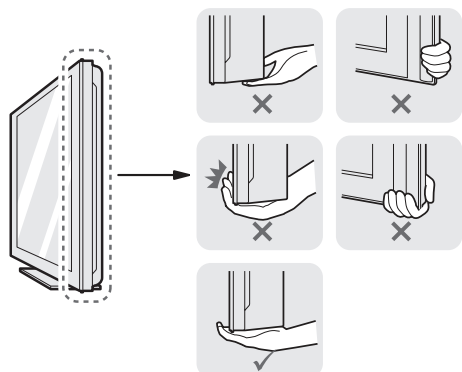

- Isokokoisen TV:n siirtämiseen tarvitaan vähintään 2 henkilöä.
- Kun kannat TV:tä, pitele sitä alla olevan kuvan mukaisesti.

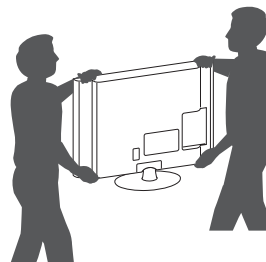

- Älä ravista tai kolhi TV:tä kantamisen aikana.
- Pidä TV pystysuorassa kantamisen aikana. Älä käännä sitä sivuttain tai kallista sitä vasemmalle tai oikealle.



## Kiinnittäminen pöytään

- 1 Nosta ja kallista TV pystyasentoon pöydälle.
  - Jätä laitteen ja seinään väliin (vähintään) 10 cm:n tila tuuletusta varten.

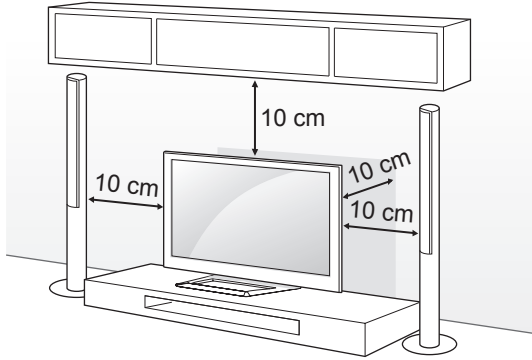

- 2 Kytke virtajohto seinäpistorasiaan.



### VAARA

- Älä aseta TV:tä lämmönlähteiden lähelle tai yläpuolelle, sillä se voi aiheuttaa palovaaran tai vaurioita.

### TV:n kulman säätäminen sopivaksi

(Tämä toiminto ei ole käytettävissä kaikissa malleissa.)  
TV:n katselukulman säätäminen Voit säätää TV:n katselukulman kallistamalla TV:tä 20 astetta vasemmalle tai oikealle.

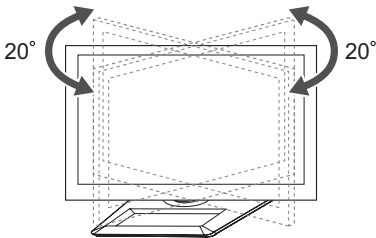

### VAARA

- Kun säädät laitteen kulmaa, varo sormiasi.
- » Puristuksiin jääneet kädet tai sormet voivat vahingoittua. Jos tuotetta kallistetaan liikaa, se voi pudota ja aiheuttaa vahinkoja tai vammoja.

### TV:n kiinnittäminen seinälle

(Tämä toiminto ei ole käytettävissä kaikissa malleissa.)

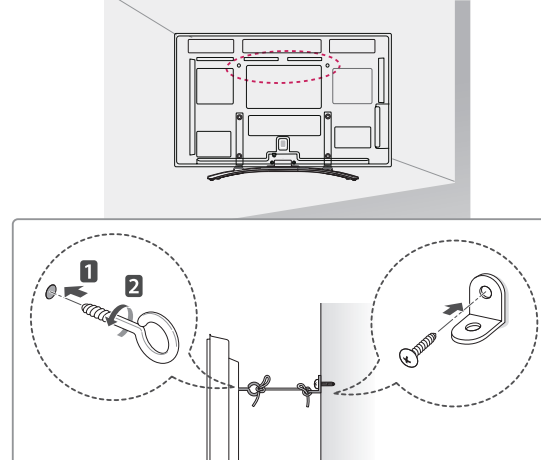

- 1 Aseta silmukkapultit tai TV-tuet ja pultit paikoilleen TV:n taustapuolelle.
  - Jos silmukkapulttien paikoille on asetettu pultteja, poista ne ensin.
- 2 Kiinnitä seinätuet pulteilla seinään. Kohdista seinäkiinnikkeet ja TV:n takapaneelin silmukkapultit.
- 3 Sido tukeva köysi silmukkapultteihin ja seinätukiin. Varmista, että kiinnityslenkki on vaakasuorassa suhteessa tasaiseen alustaan.



### VAARA

- Varmista, että lapset eivät kiipeile tai roiku TV:ssä.



### HUOMAUTUS

- Käytä tasoa tai kaappia, joka on tarpeeksi vahva ja suuri TV:tä varten.
- Kiinnikkeitä, pultteja ja kiinnityslenkkejä ei toimiteta laitteen mukana. Voit hankkia lisävarusteita paikalliselta jälleenmyyjältä.

## Kiinnittäminen seinälle

Kiinnitä valinnainen seinäkiinnike varovasti TV:n takapaneeliin ja asenna seinäkiinnike tukevalle seinälle, joka on kohtisuorassa lattiaan. Kun kiinnität TV:n muihin rakennusmateriaaleihin, pyydä lisätietoja asiantunteilta henkilöiltä. LG suosittelee, että jätät seinäkiinnityksen pätevän asennushenkilön tehtäväksi.

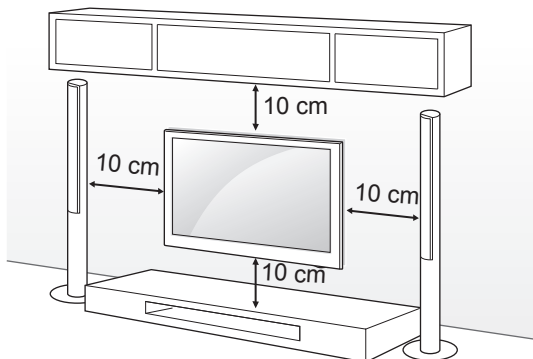

Varmista, että käytät VESA-standardien mukaisia ruuveja ja seinäkiinnikkeitä. Seinäkiinnikesarjojen vakiokoot on kuvattu seuraavassa taulukossa.

### Lisävaruste (seinäkiinnike)

<b>Malli</b>	42/50PM47** 50PM67** 50PM68** 50PM97**	60PM67** 60PM68** 60PM97**
<b>VESA (A x B)</b>	400 x 400	600 x 400
<b>Vakioruuvi</b>	M6	M8
<b>Ruuvien määrä</b>	4	4
<b>Seinäkiinnike</b>	PSW400B, PSW400BG	PSW600B, PSW600BG

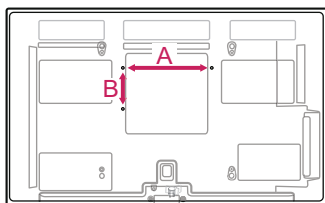

## ! VAARA

- Katkaise virta, ennen kuin siirät tai asennat TV:n. Näin vältät sähköiskun vaaran.
- Jos asennat TV:n kattoon tai vinolle seinälle, se voi pudota ja aiheuttaa vakavia vammoja. Käytä hyväksytyä LG:n seinäkiinnikettä ja ota yhteys paikalliseen myyjään tai asiantuntevaan asentajaan.
- Älä kiristä ruuveja liian tiukalle, sillä se voi vahingoittaa TV:tä ja kumota takuun.
- Käytä VESA-standardin mukaisia ruuveja ja seinäkiinnikkeitä. Takuu ei korvaa vahinkoja tai henkilövammoja, jotka johtuvat virheellisestä käytöstä tai sopimattomien lisävarusteiden käytöstä.

## ! HUOMAUTUS

- Käytä ruuveja, jotka on mainittu VESA-standardin mukaisten ruuvien teknisissä tiedoissa.
- Seinäkiinnikesarja sisältää asennusoppaan ja tarvittavat osat.
- Seinäkiinnike on lisävaruste. Voit hankkia lisävarusteita paikalliselta jälleenmyyjältä.
- Ruuvien pituus voi vaihdella seinäkiinnikkeen mukaan. Varmista, että käytät sopivan mittaisia ruuveja.
- Lisätietoja on seinäkiinnikkeen mukana toimitetussa oppaassa.

# KAUKO-OHJAIN

Tämän oppaan kuvaukset perustuvat kauko-ohjaimen näppäimiin.

Lue tämä opas huolellisesti ja käytä TV:tä oikein.

Kun vaihdat paristot, avaa paristokotelon kansi ja aseta paristot (1,5 V AAA) kohdistamalla ⊕- ja ⊖-navat kotelon sisäpuolella oleviin merkkeihin. Sulje paristokotelon kansi.

Poista paristot suorittamalla asennustoimenpiteet päinvastaisessa järjestyksessä.

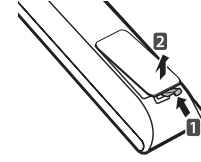

## VAARA

- Älä käytä vanhoja ja uusia paristoja yhtä aikaa, sillä se voi vahingoittaa kauko-ohjainta.

Varmista, että suuntaat kauko-ohjaimen TV:n kauko-ohjaintunnistimeen.

<b>(Käyttöohjeet)</b> Näyttää käyttöoppaan.
<b>RATIO</b> Muuttaa kuvan kokoa.
<b>INPUT</b> Vaihtaa tulolähteen.
<b>TV/RAD</b> Valitse radio-, TV- tai DTV-kanava.
<b>LIST</b> Suosikkiohjelmaluettelon avaaminen.
<b>(Välilyönti)</b> Jättää tyhjän välin näytössä näkyvään näppäimistöön.
<b>Q.VIEW</b> Pala viimeksi katsellulle kanavalle.
<b>FAV</b> Käytä suosikkikanavaluetteloa.
<b>3D</b> 3D-videon katseleminen.
<b>PAGE</b> Siirry edelliseen tai seuraavaan näyttöön.
<b>SETTINGS</b> Avaa päävalikot.
<b>HOME</b> Avaa aloitusvalikot.
<b>MY APPS</b> Näyttää Apps-luettelon.
<b>Siirtymispainikkeet</b> (ylös/alas/vasen/oikea) Selaa valikkoja tai asetuksia.
<b>OK</b> Valitse valikko tai asetus ja vahvista syöte.
<b>(Takaisin)</b> Pala edelliselle tasolle.
<b>GUIDE</b> Näyttää ohjelmaoppaan.

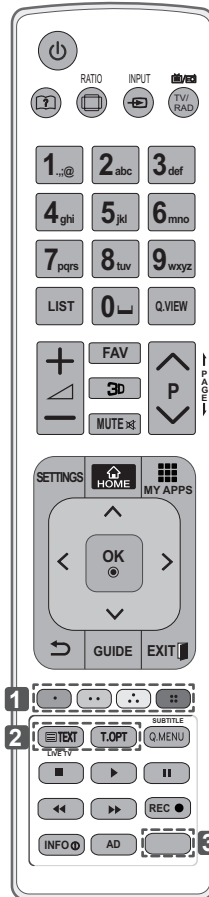

<b>EXIT</b> Tyhjentää kaikki ruutunäytöt ja palaa TV:n katseluun.
<b>1 Väripainikkeet</b> Näillä käytetään joidenkin valikoiden erikois-toimintoja. (●: punainen, ●●: vihreä, ●●●: keltainen, ●●●●: sininen)
<b>2 Teksti-TV-painikkeet</b> Näillä painikkeilla ohjataan tekstitelevision toimintaa. Lisätietoja on kohdassa Teksti-TV.
<b>SUBTITLE</b> Haluamasi tekstityksen käynnistäminen digitaalissa tilassa.
<b>Q. MENU</b> Avaa pikavalikot.
<b>LIVE TV</b> Pala suoraan TV-lähettykseen.
<b>Ohjauspainikkeet</b> (■, ►, II, ◀, ◄) Näillä käytetään Premium-sisältöä, DVR- tai Smart Share -valikkoja tai SIMPLINK-yhteensopivia laitteita (USB, SIMPLINK tai DVR).
<b>REC</b> Käytetään DVR-valikossa.
<b>INFO</b> Näyttää nykyisen ohjelman ja näytön tiedot.
<b>AD</b> Kytkee audiokuvauksen päälle tai pois päältä.
<b>3 APP/APP/*</b> Valitse MHP TV -valikkolähde. (Vain Italia) (Mallin mukaan)
<b>3 @ ORANGE</b> Voit käyttää Orangen kehittämää viihdettä ja uutisia sisältävää Internet-portaalia suoraan. (Vain Ranska)

# TAIKAKAUKO-OHJAIMEN TOIMINNOT

Tätä varustetta ei ole kaikissa malleissa.

Kun viesti "Taikakauko-ohjaimen pariston virta on lopussa. Vaihda paristo" tulee näkyviin, vaihda paristo.

Kun vaihdat paristot, avaa paristokotelon kansi ja aseta paristot (1,5 V AA) kohdistamalla ⊕ -ja ⊖ -navat kotelon sisäpuolella oleviin merkkeihin. Sulje paristokotelon kansi. Varmista, että suuntaat kauko-ohjaimen TV:n kauko-ohjaintunnistimeen.

Poista paristot suorittamalla asennustoimenpiteet päinvastaisessa järjestyksessä.

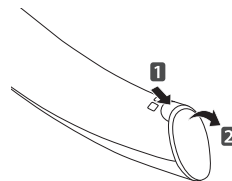

## ! VAARA

- Älä käytä vanhoja ja uusia paristoja yhtä aikaa, sillä se voi vahingoittaa kauko-ohjainta.
- Sisäänrakennettua RF-sovitinta ei tarvita.

SUOMI

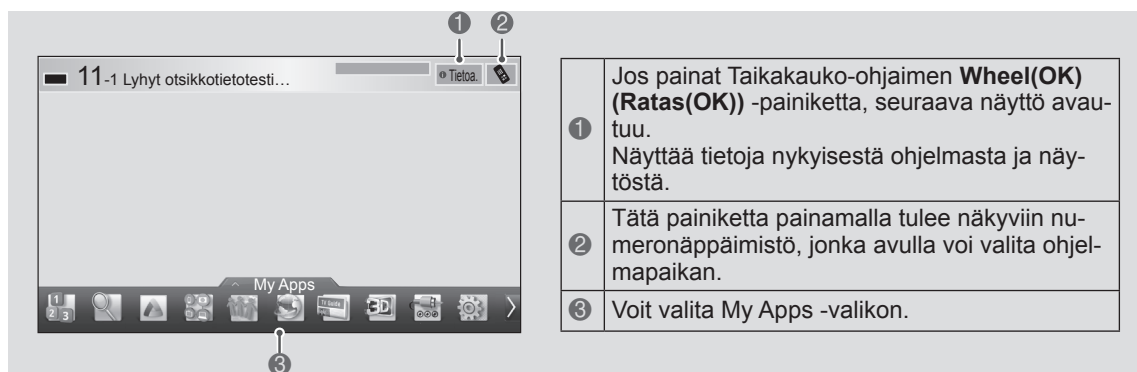
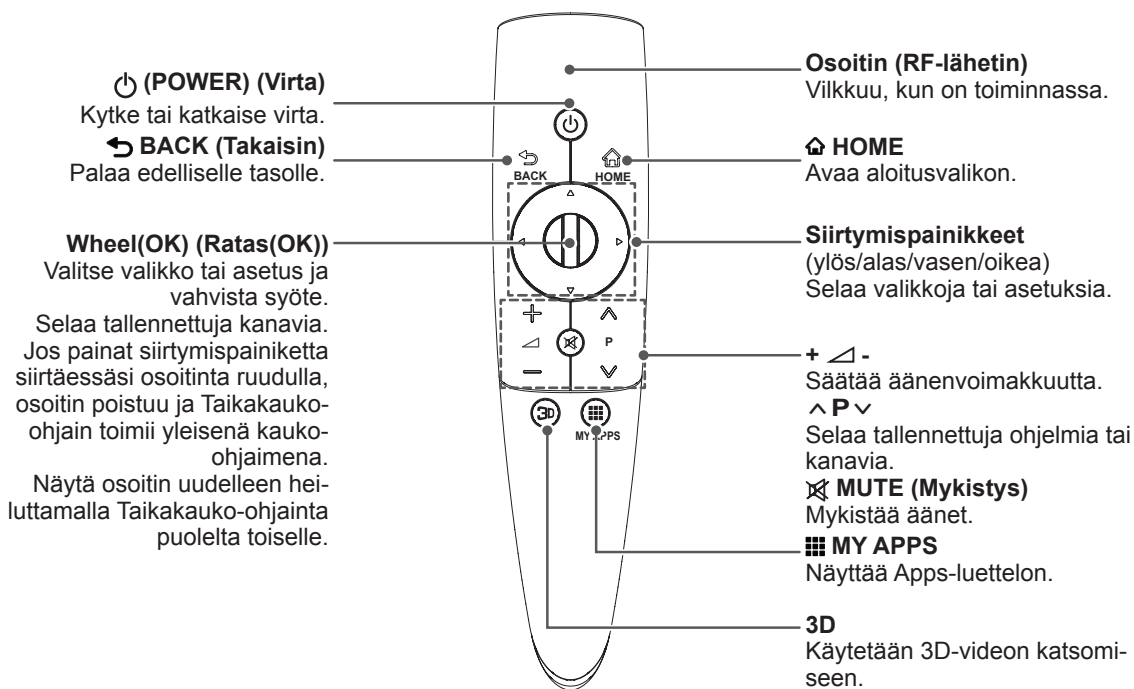



## Magic Motion -kaukosäätimen rekisteröinti

Taikakaukosäädin toimii vasta sitten, kun se on rekisteröity TV:hen.

### Magic Motion –kaukosäätimen rekisteröinti

	<ol style="list-style-type: none"> <li>1 Rekisteröidäksesi automaattisesti, avaa TV ja paina <b>Wheel(OK)</b> (<b>Ratas(OK)</b>) –näppäintä suunnaten samalla televisioon. Kun rekisteröinti on valmis, saat vahvistusviestin tv:n näytölle.</li> <li>2 Jos rekisteröinti epäonnistuu, sammuta tv ja avaa uudelleen. Paina uudelleen <b>Wheel(OK)</b> (<b>Ratas(OK)</b>) –näppäintä saattaaksesi rekisteröinnin loppuun.</li> </ol>
---	---

### Magic Motion –kaukosäätimen rekisteröinti uudelleen

 <b>BACK (Ta- kaisin)</b>  <b>ALOITUS</b>	<ol style="list-style-type: none"> <li>1 Paina yhtäaikaisesti <b>BACK</b> ja <b>HOME</b> –näppäimiä 5 sekunnin ajan poistaaksesi alkuperäisen rekisteröinnin. Tämän jälkeen voit rekisteröidä uudelleen yllä olevan ” Magic Motion – kaukosäätimen rekisteröinti” ohjeen mukaisesti.</li> <li>2 Rekisteröidäksesi Magic Motion –kaukosäätimen uudelleen, paina yhtäjaksoisesti <b>BACK</b> –painiketta 5 sekuntia suunnaten samalla televisioon. Kun rekisteröinti on valmis, saat vahvistusviestin tv:n näytölle.</li> </ol>
--	---

## Taikakauko-ohjaimen käyttö

	<ol style="list-style-type: none"> <li>1 Jos osoitin häviää, käännä kauko-ohjainta hiukan vasemmalle tai oikealle. Osoitin ilmestyy näyttöön automaattisesti.             <ul style="list-style-type: none"> <li>» Jos osoitinta ei käytetä vähän aikaan, se häviää.</li> </ul> </li> <li>2 Voit liikuttaa osoitinta suuntaamalla kaukosäätimen osoittimen vastaanotin televisiota kohti ja liikuttamalla kaukosäädintä vasemmalle, oikealle, ylös ja alas.             <ul style="list-style-type: none"> <li>» Jos osoitin ei toimi oikein, odota 10 sekuntia ja kokeile uudelleen.</li> </ul> </li> </ol>
---	--

## Taikakauko-ohjaimen käyttöön liittyviä varoituksia

- Kaukosäätimen enimmäistoimintaetäisyys televisiosta on 10 metriä. Yhteys ei välttämättä toimi, jos kaukosäädintä käytetään kauempaa tai jos sen ja television välissä on esteitä.
- Myös lähellä olevat muut laitteet voivat häiritä yhteyttä. Elektroniset laitteet, kuten mikroaaltouuni tai langaton lähiverkkolaite, voivat aiheuttaa häiriöitä, sillä ne toimivat samalla kaistanleveydellä (2,4 GHz) kuin Taikakauko-ohjain.
- Taikakauko-ohjain voi vaurioitua tai toimia huonosti, jos se putoaa tai saa iskun.
- Varo törmäämästä lähellä oleviin huonekaluihin tai ihmisiin Taikakauko-ohjainta käyttäessäsi.
- Valmistaja ja asentaja eivät voi tarjota ihmisten turvallisuuteen liittyviä palveluja, koska tämä langaton laite voi aiheuttaa sähkömagneettisia häiriöitä.
- Tukiaseman on oltava yli 1 metrin päässä televisiosta. Jos tukiasema on asennettu lähemmäksi kuin 1 metrin päähän, Taikakauko-ohjain ei välttämättä toimi oikein taajuuteen kohdistuvien häiriöiden takia.

# KÄYTTÖOPPAAN KÄYTTÄMINEN

Käyttöoppaan avulla voit tarkastella TV:n tietoja helposti.

- 1 Voit käyttää **HOME** (Aloitus) -valikkoa  **HOME** (Aloitus) -painikkeella.
- 2 Valitse **Käyttöohjeet** ja paina **Wheel(OK)** (**Ratas(OK)**) -painiketta.





SUOMI

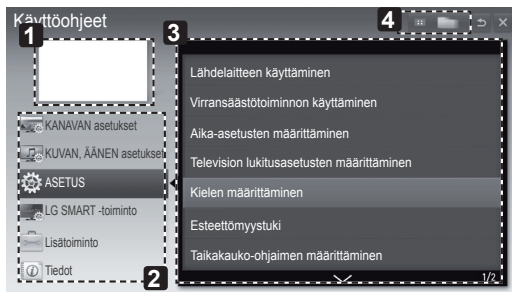

## ! HUOMAUTUS

- Voit avata käyttöoppaan myös painamalla kauko-ohjaimen  (**Käyttöohjeet**) -painiketta.

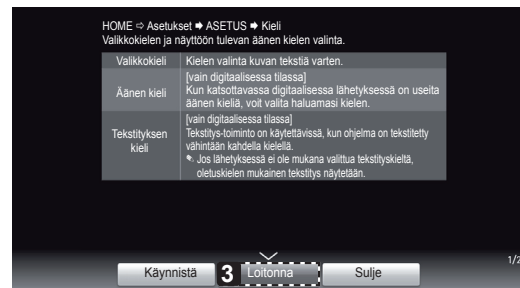
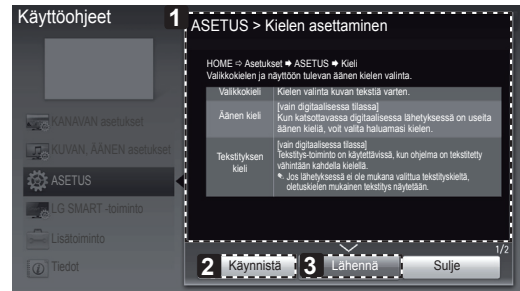

- 1 Näyttää nykyisen ohjelman tai tulolähdenäytön.
- 2 Voit valita haluamasi luokan.
- 3 Voit valita haluamasi kohteen. Voit siirtyä sivujen välillä  /  -painikkeella.
- 4 Voit selata haluamasi toiminnon kuvausta hakemistosta.



- 1 Näyttää valitun valikon kuvauksen. Voit siirtyä sivujen välillä  /  -painikkeella.
- 2 Siirtyä valittuun valikkoon suoraan käyttöoppaasta.
- 3 Lähentää tai loitontaa näyttöä.

# HUOLTO

## TV:n puhdistus

Puhdista TV säännöllisesti, jotta sen suorituskyky säilyy korkeana ja käyttöikä on pitkä.



### VAARA

- Muista katkaista virta ja irrottaa virtakaapelit ja muut kaapelit ennen puhdistusta.
- Kun TV on pitkään käyttämättömänä, irrota virtajohto seinäpistorasiasta, jotta salama tai virtapiikki ei vahingoittaisi vastaanotinta.

## Näyttö, kehys, Runko ja jalusta

- Poista pöly tai kevyt lika pyyhkimällä pinta kuivalla, puhtaalla ja pehmeällä kankaalla.
- Poista pinttynyt lika pehmeällä kankaalla, joka on kostutettu puhtaassa vedessä tai miedossa pesuliuoksessa. Pyyhi pinta välittömästi tämän jälkeen kuivalla kankaalla.



### VAARA

- Varo koskemasta näyttöön, jotta se ei vahingoitu.
- Älä työnnä, hankaa tai kolhi pintaa kynnellä tai terävällä esineellä, sillä se voi vaurioittaa näyttöä ja aiheuttaa kuvan vääristymistä.
- Älä käytä kemikaaleja, jotka voivat vaurioittaa tuotetta.
- Älä suihkuta nestettä pinnalle. Jos television sisään pääsee vettä, seurauksena voi olla tulipalo, sähköisku tai toimintahäiriö.

## Virtajohto

Poista virtajohtoon kertynyt pöly tai lika säännöllisesti.

# VIANMÄÄRITYS



Ongelma	Ratkaisu
TV:tä ei voi ohjata kauko-ohjaimella.	<ul style="list-style-type: none"> <li>• Tarkista televisiossa oleva kauko-ohjaintunnistin ja yritä uudelleen.</li> <li>• Varmista, että television ja kauko-ohjaimen välissä ei ole esteitä.</li> <li>• Tarkista, että paristot toimivat ja että ne on asennettu oikein (+ ja +, - ja -).</li> </ul>
Ruudulla ei näy kuvaa, eikä ääntä kuulu.	<ul style="list-style-type: none"> <li>• Varmista, että vastaanottimessa on virta.</li> <li>• Varmista, että virtajohto on kytketty seinäpistorasiaan.</li> <li>• Tarkista seinäpistorasian kunto kytkemällä siihen jokin muu laite.</li> </ul>
TV:n virta katkeaa äkillisesti.	<ul style="list-style-type: none"> <li>• Tarkista virranhallinnan asetukset. Virransaanti voi olla katkonaista.</li> <li>• Tarkista, onko automaattinen Uniajastin otettu käyttöön Aika-asetuksissa.</li> <li>• Jos TV ei saa signaalia, se sammuu automaattisesti 15 minuutin käyttämättömyyden jälkeen.</li> </ul>
Tietokoneeseen kytkettäessä (RGB / HDMI DVI) näkyviin tulee viesti "Ei signaalia" tai "Epäkelpo formaatti".	<ul style="list-style-type: none"> <li>• Käynnistä/sammuta TV kauko-ohjaimella.</li> <li>• Kytke RGB-/HDMI-kaapeli uudelleen.</li> <li>• Käynnistä tietokone uudelleen, kun TV on päällä.</li> </ul>

# ULKOISEN OHJAUSLAITTEEN ASENNUS

Ulkoisen ohjauksilaitteen asetustiedot saat osoitteesta [www.lg.com](http://www.lg.com)

## TEKNISET TIEDOT

Tuotteen teknisiä tietoja voidaan muuttaa ilman ennakkoilmoitusta tuotteen toimintojen päivittämisen vuoksi.

Langattoman lähiverkkomodulin (TWFM-B003D) tekniset tiedot	
Normaali	IEEE802.11a/b/g/n
Taajuusalue	2400–2483,5 MHz 5 150–5 250 MHz 5 725–5 850 MHz
Modulointi	CCK / OFDM / MIMO
Lähtöteho (tyypillinen)	802.11a: 11 dBm 802.11b: 15 dBm 802.11g: 13 dBm 802.11n - 2,4 GHz: 13 dBm 802.11n - 5 GHz: 13 dBm
Tiedonsiirtonopeus	802.11a/g: 54 Mbps 802.11b: 11 Mbps 802.11n: 300 Mbps
Antennivahvistus (tyypillinen)	2400–2483,5 MHz: -2,5 dBi 5150–5250 MHz: -2,2 dBi 5725–5850 MHz: -2,9 dBi
Varattu kaistanleveys	802.11a/b/g: HT20 802.11n: HT20/40
<ul style="list-style-type: none"> <li>Koska maassa käytettävä taajuuskanava voi olla toinen, käyttäjä ei voi vaihtaa tai säätää toimintataajuutta, ja tuotteen käyttämä taajuus on määritetty maataajuustaulukon mukaisesti.</li> </ul>	
	
Bluetooth-moduulin (BM-LDS302) tekniset tiedot	
Normaali	Bluetooth-versio 3.0
Taajuusalue	2400 ~ 2483,5 MHz
Lähtöteho (enintään)	10 dBm tai alempi
Tiedonsiirtonopeus (enintään)	3 Mbps
Käyttöetäisyys	Avoin näköetäisyys noin 10 m
	



# MAKING CONNECTIONS

This section on **MAKING CONNECTIONS** mainly uses diagrams for the PM97\*\* models.

## Antenna Connection

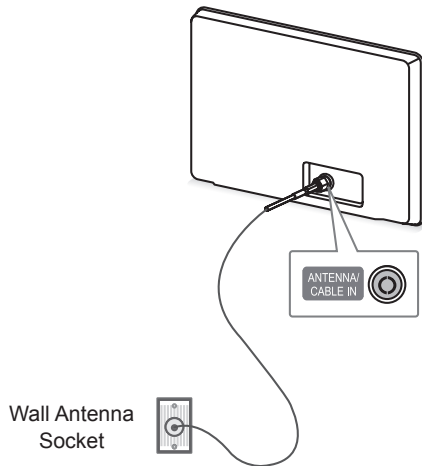

### English

Connect the TV to a wall antenna socket with an RF cable (75 Ω).

### ! NOTE

- Use a signal splitter to use more than 2 TVs.
- If the image quality is poor, install a signal amplifier properly to improve the image quality.
- If the image quality is poor with an antenna connected, try to realign the antenna in the correct direction.
- An antenna cable and converter are not supplied.

### Svenska

Anslut TV:n till ett antennuttag i väggen med en RF-kabel (75 Ω).

### ! Obs!

- Använd en signalfördelare om du använder fler än två TV-apparater.
- Om bildkvaliteten är dålig kan du installera en signalförstärkare för att förbättra bildkvaliteten.
- Om bildkvaliteten är dålig när en antenn är ansluten ska du rikta åt rätt håll.
- Antennkabel och omvandlare medföljer ej.

### Norsk

Koble TV-en til en antennekontakt på veggen med en RF-kabel (75 Ω).

### ! MERK

- Bruk en signalsplitter hvis du vil bruke mer enn to TV-er.
- Hvis bildekvaliteten er dårlig, installerer du en signalforsterker for å forbedre bildekvaliteten.
- Hvis bildekvaliteten er dårlig når en antenne er koblet til, justerer du antennen i riktig retning.
- Antennekabel og -omformer følger ikke med.

### Dansk

Slut TV'et til et vægantennestik med et RF-kabel (75 Ω).

### ! BEMÆRK

- Hvis der skal bruges to TV'er, skal du bruge en signalfordeler.
- Hvis billedkvaliteten er dårlig, kan du forbedre billedkvaliteten ved at installere en signalforstærker.
- Hvis billedkvaliteten er dårlig med en tilsluttet antenne, kan du prøve at flytte på antennen til den peger i den korrekte retning.
- Der følger ikke antennekabel og omsætter med apparatet.

### Suomi

Kytke TV antennipistorasiaan RF-kaapelilla (75 Ω).

### ! HUOMAUTUS

- Käytä antennijakajaa, jos käytät useampaa kuin kahta televisiota.
- Jos kuvanlaatu on heikko, asenna signaalinvahvistin oikein, jotta kuvanlaatu paranee.
- Jos kuvanlaatu on heikko, vaikka antenni on kytketty, säädä antennin suuntaa.
- Antennikaapeli ja muunnin on hankittava erikseen.

## Satellite dish Connection

(Only satellite models)

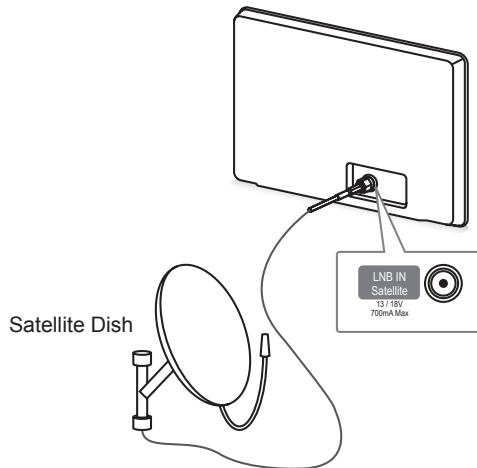

### English

Connect the TV to a satellite dish to a satellite socket with a satellite RF cable (75 Ω).

### Svenska

Anslut TV:n till ett parabolantennuttag med en satellit-RF-kabel (75 Ω).

### Norsk

Koble TV-en til en parabolantenne til en satellittkontakt med RF-kabel for satellitt (75 Ω).

### Dansk

Slut TV'et til en parabol og til et satellitstik ved hjælp af et satellit-RF-kabel (75 Ω).

### Suomi

Kytke TV satelliittiantenniin ja satelliittiliitäntään RF-kaapelilla (75 Ω).

## HDMI Connection

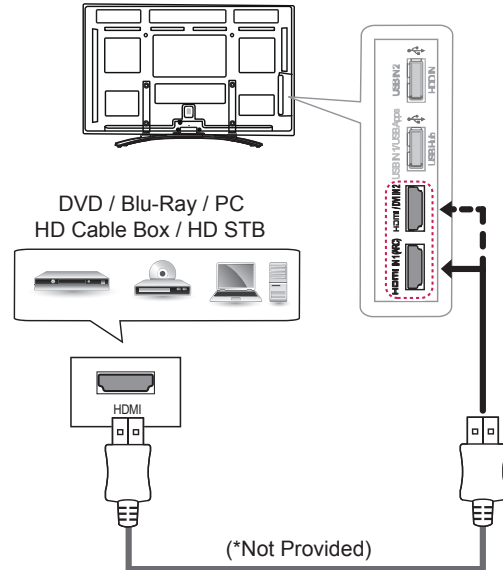

### English

Transmits the digital video and audio signals from an external device to the TV. Connect the external device and the TV with the HDMI cable as shown. Choose any HDMI input port to connect. It does not matter which port you use.

### ! NOTE

- It is recommended to use the TV with the HDMI connection for the best image quality.
- Use the latest High Speed HDMI™ Cable with CEC (Customer Electronics Control) function.
- High Speed HDMI™ Cables are tested to carry an HD signal up to 1080p and higher.
- Supported DTV Audio: MPEG, Dolby Digital, Dolby Digital Plus, HE-AAC
- Supported HDMI Audio format : Dolby Digital, PCM (Up to 192 KHz, 32k/44.1k/48k /88k/96k/176k/192k, DTS Not supported.)

**Svenska**

Sänder de digitala video- och ljudsignalerna från en extern enhet till TV:n. Anslut den externa enheten till TV:n med en HDMI-kabel som bilden nedan visar.

Välj valfri HDMI-ingångsport för anslutningen. Det spelar ingen roll vilken port du använder.

**! Obs!**

- Vi rekommenderar att använda TV:n med HDMI-anslutningen för att få bästa bildkvalitet.
- Använd den senaste HDMI™-höghastighetskabeln med CEC-funktion (Customer Electronics Control).
- HDMI™-höghastighetskablar testas för HD-signaltransport på 1080p och mer.
- DTV-ljud som stöds: MPEG, Dolby Digital, Dolby Digital Plus, HE-AAC
- HDMI-ljudformat som stöds: Dolby Digital, PCM (Upp till 192 KHz, 32k/44.1k/48k/88k/96k/176k/192k, DTS stöds inte.)

**Norsk**

Sender digitalvideo- og lydsignalene fra en ekstern enhet til TV-en. Koble den eksterne enheten til TV-en med HDMI-kabelen, som vist i illustrasjonen nedenfor.

Velg hvilken som helst HDMI-inngang for tilkobling. Det spiller ingen rolle hvilken port du bruker.

**! MERK**

- Det anbefales at du bruker TV-en med HDMI-tilkobling, siden dette gir best bildekvalitet.
- Bruk den nyeste HDMI™-kabelen for høy hastighet med CEC-funksjon (Customer Electronics Control).
- HDMI™-kabler for høy hastighet testes for å kunne bære et HD-signal på 1080p og høyere.
- Støttet DTV-lyd: MPEG, Dolby Digital, Dolby Digital Plus, HE-AAC
- Støttet HDMI-lydformat : Dolby Digital, PCM (opptil 192 KHz, 32k/44,1k/48k/88k/96k/176k/192k, DTS støttes ikke.)

**Dansk**

Overfører de digitale video- og lydsignaler fra en ekstern enhed til TV'et. Tilslut den eksterne enhed og TV'et med HDMI-kablet som vist i følgende illustration.

Vælg en hvilken som helst HDMI-indgang til opretning af tilslutning. Det gør ingen forskel, hvilken port du benytter.

**! BEMÆRK**

- Det anbefales at bruge TV'et sammen med HDMI-tilslutningen for at få den bedste billedkvalitet.
- Brug det nyeste højhastigheds-HDMI™-kabel med CEC-funktion (Customer Electronics Control).
- Højhastigheds-HDMI™-kabler testes for at føre et HD-signal op til 1080 p og højere.
- Understøttet DTV-lyd: MPEG, Dolby Digital, Dolby Digital Plus, HE-AAC
- Understøttet HDMI-lydformat: Dolby Digital, PCM (op til 192 KHz, 32k/44.1k/48k/88k/96k/176k/192k, DTS understøttes ikke).

**Suomi**

Siirtää digitaalisen video- ja äänisignaalin ulkoisesta laitteesta televisioon. Kytke ulkoinen laite ja televisio HDMI-kaapelilla seuraavan kuvan mukaisesti.

Voit kytkeä laitteen mihin tahansa HDMI-tuloporttiin. Käytetyllä portilla ei ole väliä.

**! HUOMAUTUS**

- Suosittelemme TV:n kytkemistä HDMI-kaapelilla parhaan kuvanlaadun varmistamiseksi.
- Käytä viimeisintä High Speed HDMI™-kaapelia ja CEC (Customer Electronics Control) -toimintoa.
- High Speed HDMI™-kaapelit siirtävät HD-signaalin vähintään 1080p tarkkuudella.
- Tuettu DTV-ääni: MPEG, Dolby Digital, Dolby Digital Plus, HE-AAC
- Tuettu HDMI-äänimuoto: Dolby Digital, PCM (enintään 192 KHz, 32k/44,1k/48k/88k/96k/176k/192k, DTS ei tuettu.)

## ARC (Audio Return Channel)

### English

- An external audio device that supports SIMPLINK and ARC must be connected using HDMI IN 1 (ARC) port.
- When connected with a high-speed HDMI cable, the external audio device that supports ARC outputs optical SPDIF without additional optical audio cable and supports the SIMPLINK function.

### Svenska

- En extern ljudenhet som är kompatibel med SIMPLINK och ARC måste anslutas med HDMI IN 1 (ARC)-port.
- När den externa ljudenheten med ARC-funktion är ansluten med en HDMI-höghastighetskabel kan du få optiskt SPDIF-ljud utan att det behövs någon extra ljudkabel och SIMPLINK-funktionen stöds.

### Norsk

- En ekstern lydenhet som støtter SIMPLINK og ARC, må kobles til via HDMI IN 1 (ARC).
- Ved tilkobling med en høyhastighets HDMI-kabel vil en ekstern lydenhet med støtte for ARC sende ut optisk SPDIF uten ekstra optisk kabel, med støtte for SIMPLINK-funksjonen.

### Dansk

- En ekstern lydenhed, der understøtter SIMPLINK og ARC, skal tilsluttes via porten HDMI IN 1 (ARC).
- Ved tilslutning med et HDMI-kabel med høj hastighed, er den eksterne lydenhed, der understøtter optisk SPDIF for ARC-udgange, uden yderligere optisk lyd-kabel og understøtter SIMPLINK-funktionen.

### Suomi

- Ulkoinen äänilaite, joka tukee SIMPLINK- ja ARC-ominaisuutta, on kytkettävä HDMI IN 1 (ARC) -tuloporttiin.
- Kun ARC-ominaisuutta tukeva ulkoinen äänilaite on kytketty nopealla HDMI-kaapelilla, se toistaa SPDIF-signaalia ilman optista lisäkaapelia ääntä varten ja tukee SIMPLINK-toimintoa.

## DVI to HDMI Connection

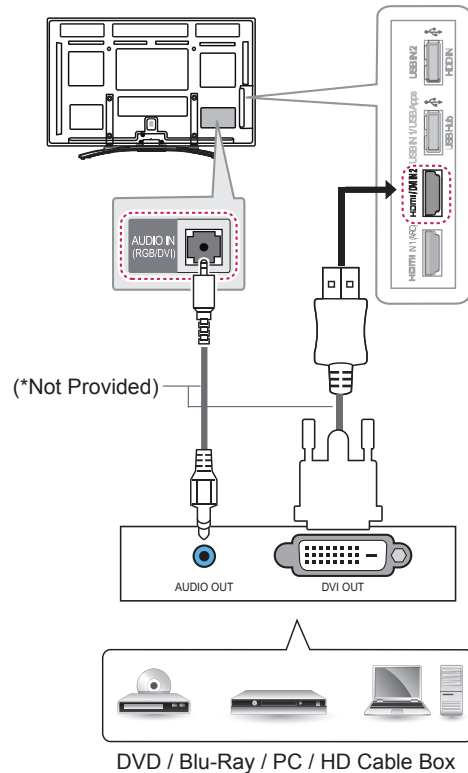

### English

Transmits the digital video signal from an external device to the TV. Connect the external device and the TV with the DVI-HDMI cable as shown. To transmit an audio signal, connect an audio cable. Choose any HDMI input port to connect. It does not matter which port you use.

### NOTE

- Depending on the graphics card, DOS mode may not work if a HDMI to DVI Cable is in use.

**Svenska**

Sänder de digitala videosignalerna från en extern enhet till TV:n. Anslut den externa enheten till TV:n med en DVI-HDMI-kabel enligt bilden nedan. Om en ljudsignal ska kunna sändas till TV:n måste en ljudkabel vara ansluten.

Välj valfri HDMI-ingångsport för anslutningen. Det spelar ingen roll vilken port du använder.

**Obs!**

- Beroende på grafikkortet kanske DOS-läget inte fungerar om en HDMI-till-DVI-kabel används.

**Suomi**

Siirtää digitaalisen videosignaalin ulkoisesta laitteesta televisioon. Kytke ulkoinen laite ja televisio DVI–HDMI-kaapelilla seuraavan kuvan mukaisesti. Kytke äänikaapeli äänisignaalin siirtämistä varten.

Voit kytkeä laitteen mihin tahansa HDMI-tuloporttiin. Käytetyllä portilla ei ole väliä.

**HUOMAUTUS**

- Näytönohjaimesta riippuen DOS-tila ei välttämättä toimi, jos käytössä on HDMI–DVI-kaapeli.

**Norsk**

Sender digitalvideosignalet fra en ekstern enhet til TV-en. Koble den eksterne enheten til TV-en med DVI-HDMI-kabelen, som vist i illustrasjonen nedenfor. Koble til en lyd kabel for å sende lyd signaler.

Velg hvilken som helst HDMI-inngang for tilkobling. Det spiller ingen rolle hvilken port du bruker.

**MERK**

- Avhengig av skjermkortet er det ikke sikkert at DOS-modus fungerer ved bruk av en HDMI til DVI-kabel.

**Dansk**

Overfører det digitale videosignal fra en ekstern enhed til TV'et. Tilslut den eksterne enhed og TV'et med DVI-HDMI-kablet som vist i følgende illustration. Hvis der skal overføres et lyd signal, skal du tilslutte et lyd kabel.

Vælg en hvilken som helst HDMI-indgang til opretning af tilslutning. Det gør ingen forskel, hvilken port du benytter.

**BEMÆRK**

- Afhængigt af grafikkortet vil DOS-tilstanden muligvis ikke være funktionel, hvis et kabel af typen HDMI til DVI er i brug.

## RGB-PC Connection

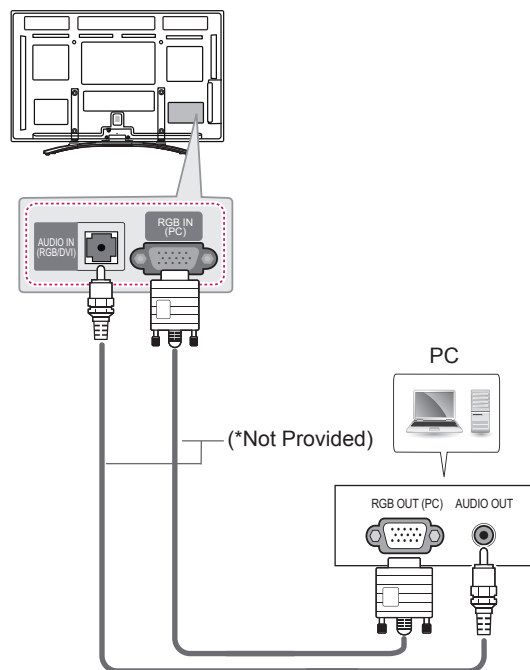

### English

Transmits the video signal from PC to the TV. To transmit an audio signal, connect an audio cable.

### Svenska

Sänder den videosignalen från datorn till TV:n. Om en ljudsignal ska kunna sändas till TV:n måste en ljudkabel vara ansluten.

### Norsk

Sender det videosignalet fra PC-en til TV-en.  
Koble til en lyd kabel for å sende lyd signaler.

### Dansk

Overfører videosignalet fra PC'en til TV'et. Hvis der skal overføres et lyd signal, skal du tilslutte et lyd kabel.

### Suomi

Siirtää videosignaalin tietokoneesta televisioon.  
Kytke äänikaapeli äänisignaalin siirtämistä varten.

## Component Connection

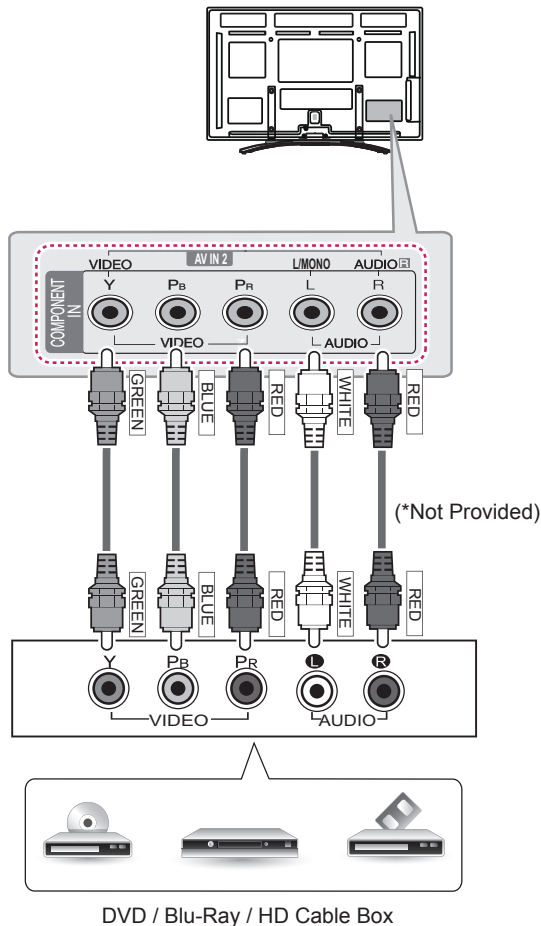

### English

Transmits analog video and audio signals from an external device to the TV. Connect the external device and the TV with a component cable as shown.

#### NOTE

- If cables are installed incorrectly, it could cause the image to display in black and white or with distorted colour.

### Svenska

Sänder video- och ljudsignalerna från en extern enhet till TV:n. Anslut den externa enheten till TV:n med en komponentkabel som bilden nedan visar.

#### Obs!

- Om kablarna installeras fel kan det resultera i att bilden visas i svartvitt eller felaktiga färger.

### Norsk

Sender de analoge video- og lydssignalerne fra en ekstern enhet til TV-en. Koble den eksterne enheten til TV-en med komponentkabelen, som vist i illustrasjonen nedenfor.

#### MERK

- Hvis kablene er installert på feil måte, kan det forårsake at bildet vises i svart/hvitt eller med forvrengte farger.

### Dansk

Overfører analoge video- og lydssignaler fra en ekstern enhed til TV'et. Tilslut den eksterne enhed og TV'et med et komponent-kabel som vist i følgende illustration.

#### BEMÆRK

- Hvis kablerne er installeret korrekt, kan det resultere i, at billedet vises i sort/hvid eller med forvrængede farver.

### Suomi

Siirtää analogisen video- ja äänisignaalin ulkoisesta laitteesta televisioon. Kytke ulkoinen laite ja televisio komponentikaapelilla seuraavan kuvan mukaisesti.

#### HUOMAUTUS

- Jos kaapelit asennetaan väärin, kuva saattaa näkyä mustavalkoisena tai sen värit saattavat vääristyä.

## Composite Connection

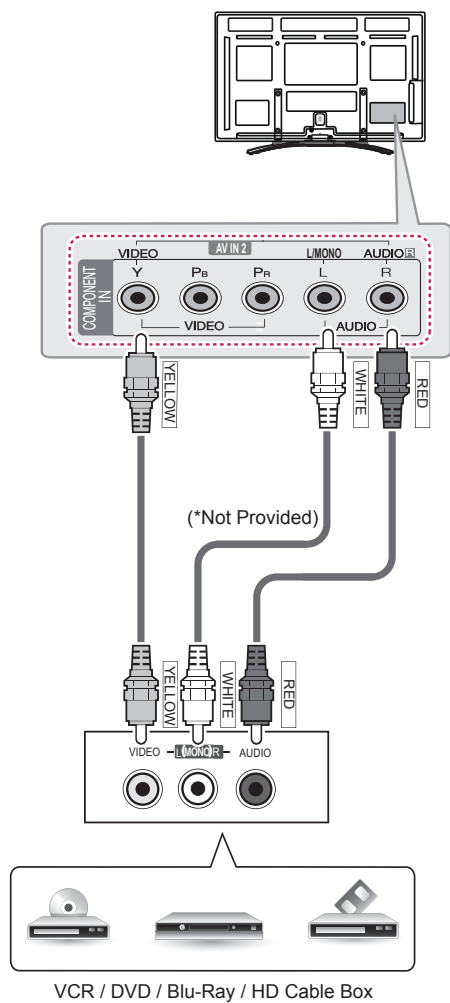

VCR / DVD / Blu-Ray / HD Cable Box

### Norsk

Sender de analoge video- og lydsignalene fra en eksterne enhet til TV-en. Koble den eksterne enheten til TV-en med komposittkabelen, som vist i illustrasjonen nedenfor.

### Dansk

Overfører analoge video- og lydsignaler fra en eksterne enhed til TV'et. Tilslut den eksterne enhed og TV'et med komposit-kablet som vist i følgende illustration.

### Suomi

Siirtää analogisen video- ja äänisignaalin ulkoisesta laitteesta televisioon. Kytke ulkoinen laite ja televisio komposiittikaapelilla seuraavan kuvan mukaisesti.

### English

Transmits analog video and audio signals from an external device to the TV. Connect the external device and the TV with the composite cable as shown.

### Svenska

Sänder video- och ljudsignalerna från en extern enhet till TV:n. Anslut den externa enheten till TV:n med komposittkabeln som bilden nedan visar.



## Audio Connection

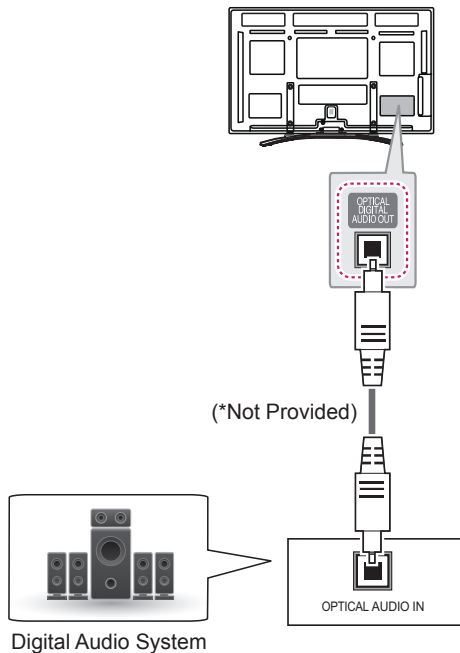

### Svenska

Använd ett externt ljudsystem som tillhör istället för den inbyggda högtalaren.

#### ! Obs!

- Om du använder en extern ljudenhet som tillval istället för den inbyggda högtalaren ska du ställa TV:ns högtalare på Av.

## Digital optisk ljudanslutning

Sänder en digital ljudsignal från TV:n till en extern enhet. Anslut den externa enheten till TV:n med en optisk ljudkabel som bilden nedan visar.

#### ! Obs!

- Titta inte in i den optiska porten. Ögonen kan då skadas av laserstrålen.
- Ljud med funktionen ACP (Audio Copy Protection) kan eventuellt blockera den digitala ljudutgången.

### English

You may use an optional external audio system instead of the built-in speaker.

#### ! NOTE

- If you use an optional external audio device instead of the built-in speaker, set the TV speaker feature to off.

## Digital optical audio connection

Transmits a digital audio signal from the TV to an external device. Connect the external device and the TV with the optical audio cable as shown.

#### ! NOTE

- Do not look into the optical output port. Looking at the laser beam may damage your vision.
- Audio with ACP (Audio Copy Protection) function may block digital audio output.

### Norsk

Du kan bruke et eksternt lydsystem i stedet for den integrerte høyttaleren.

#### ! MERK

- Hvis du bruker en ekstern lydenhet i stedet for den integrerte høyttaleren, må du sette TV-høyttalerfunksjonen til av.

## Tilkobling av digital optisk lyd

Sender det digitale lydsignalet fra TV-en til en ekstern enhet. Koble den eksterne enheten til TV-en med den optiske lyd-kabelen, som vist i illustrasjonen nedenfor.

#### ! MERK

- Ikke se inn i den optiske utgangsporten. Hvis du ser på laserstrålen, kan det skade øynene.
- Funksjonen for lyd med ACP (Audio Copy Protection) kan blokkere digital lyd ut.

**Dansk**

Du kan bruge en ekstern lydenhed i stedet for den indbyggede højttaler.



**BEMÆRK**

- Hvis du bruger en ekstern lydenhed i stedet for den indbyggede højttaler, skal du slå TV-højttalerfunktionen til eller fra.

## Digital optisk lydtilslutning

Overfører et digitalt lydsignal fra TV'et til en ekstern kilde. Tilslut den eksterne enhed og TV'et med det optiske lydkabel som vist i følgende illustration.



**BEMÆRK**

- Kig ikke ind i den optiske udgangsport. Det kan give synsskader, hvis du kigger på laserstrålen.
- Funktionen Lyd med ACP (lydkopieringsbeskyttelse) blokerer muligvis for digitalt lydoutput.

**Suomi**

Voit käyttää lisävarusteena hankittavaa ulkoista äänijärjestelmää sisäisen kaiuttimen sijasta.



**HUOMAUTUS**

- Jos käytät lisävarusteena saatavaa ulkoista äänilaitetta sisäisen kaiuttimen sijasta, poista TV-kaiutin käytöstä.

## Digitaalinen optinen ääniliitäntä

Siirtää digitaalisen äänisignaalin televisiosta ulkoiseen laitteeseen. Kytke ulkoinen laite televisioon optisella äänikaapelilla seuraavan kuvan mukaisesti.



**HUOMAUTUS**

- Älä katso optiseen lähtöporttiin. Lasersäde saattaa vahingoittaa näköä.
- Jos ääni on ACP (Audio Copy Protection) -suojattu, se voi estää digitaalisen äänilähdön.

## USB Connection

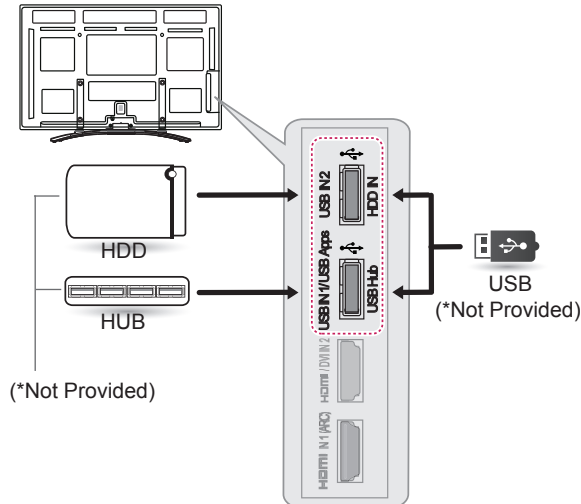

### English

Connect a USB storage device such as a USB flash memory, external hard drive, or a USB memory card reader to the TV and access the Smart Share menu to use various multimedia files.

### NOTE

- To use a USB Hub device, make sure that it is connected to the USB Hub port.
- Connect the external power source if your USB is needed.
- Some USB Hubs may not work. If a USB device connected using a USB Hub is not detected, connect it to the USB port on the TV directly.

### Svenska

Anslut en USB-lagringsenhet, t.ex. ett USB-flashminne, en extern hårddisk eller en USB-minneskortläsare, till TV:n och få tillgång till Smart Share-menyn för att använda olika multimediefiler.

### Obs!

- Om du vill använda en USB Hub-enhet måste du se till att den är ansluten via USB Hub.
- Anslut USB-enheten till en extern strömkälla om det krävs.
- Vissa USB-hubbar kanske inte fungerar. Om en USB-enhet som är ansluten med en USB-hubb inte identifieras ansluter du den direkt till USB-porten på TV:n.

### Norsk

Koble en USB-lagringsenhet, for eksempel USB-flashminne, ekstern harddisk eller en USB-minnekortleser, til TV-en, og åpne Smart Share-menyen for å bruke ulike multimediefiler.

### MERK

- Hvis du vil bruke en USB-hub, må den være koblet til porten USB Hub.
- Koble til en ekstern strømkilde hvis USB-enheten krever dette.
- Det er ikke sikkert at alle USB-huber vil fungere. Hvis en USB-enhet tilkoblet via en USB-hub ikke oppdages, kobler du den til TV-ens USB-port.

### Dansk

Tilslut en USB-lagerenhet, f.eks. en USB-flashhukommelse, en ekstern harddisk eller en USB-hukommelseskortlæser, til TV'et, og få adgang til Smart Share-menyen, hvor du kan bruge mange forskellige multimediefiler.

### BEMÆRK

- Hvis du vil bruge en USB Hub-enhed, skal du kontrollere, at den er tilsluttet til porten USB Hub.
- Tilslut om nødvendigt den eksterne strømforsyning til din USB.
- Nogle USB-hubs fungerer muligvis ikke. Hvis en tilsluttet USB-enhed, som benytter et USB-hub, ikke opdages, skal den sluttes direkte til USB-porten på TV'et.

### Suomi

Kytke televisioon USB-tallennuslaite, kuten USB-Flash-muisti, ulkoinen kiintolevy tai USB-muistikortinlukija, ja käytä multimediatiedostoja Smart Share -valikosta.

### HUOMAUTUS

- Jos haluat käyttää USB-jakolaitetta, varmista, että se on kytketty USB -porttiin.
- Kytke ulkoinen virtalähde, jos USB on tarpeen.
- Jotkin USB-jakolaitteet eivät välttämättä toimi. Jos USB-jakolaitteella yhdistettyä USB-laitetta ei löydy, kytke laite suoraan TV:n USB-porttiin.

## CI module Connection

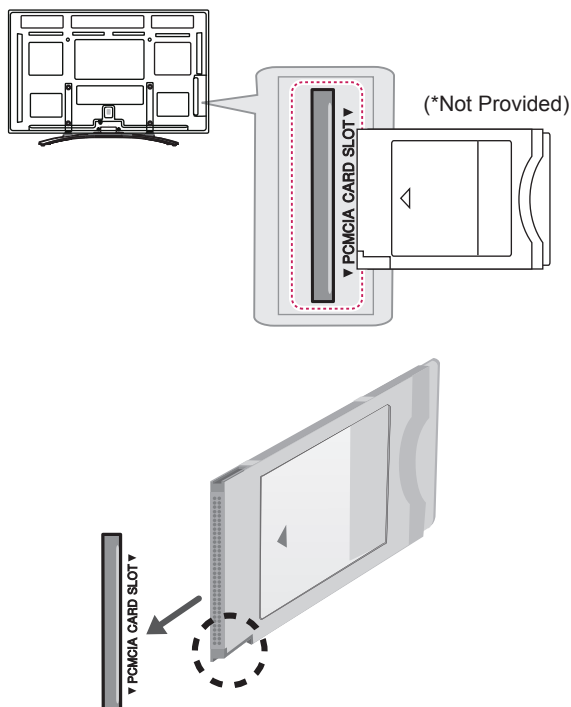

### English

View the encrypted (pay) services in digital TV mode. This feature is not available in all countries.

### ! NOTE

- Check if the CI module is inserted into the PCMCIA card slot in the right direction. If the module is not inserted properly, this can cause damage to the TV and the PCMCIA card slot.

### Svenska

Titta på kanaler med förvrängd signal (betal-TV) i läget digital-TV. Denna funktion finns inte i alla länder.

### ! Obs!

- Kontrollera att CI-modulen sitter åt rätt håll i kortöppningen för PCMCIA. Om modulen inte sätts i ordentligt kan TV-apparaten och kortöppningen för PCMCIA skadas.

### Norsk

Brukes til å vise krypterte (betalingsbaserte) tjenester i digital-TV-modus. Denne funksjonen er ikke tilgjengelig i alle land.

### ! MERK

- Kontroller om CI-modulen er satt inn riktig vei i PCMCIA-kortsporet. Hvis modulen ikke er riktig satt inn, kan den forårsake skade på TV-en og PCMCIA-kortsporet.

### Dansk

Få vist de krypterede (betalings)tjenester i digital TV-tilstand. Denne funktion er ikke tilgængelig i alle lande.

### ! BEMÆRK

- Kontroller, at CI-modulet er sat i PCMCIA-kortstikket i den korrekte retning. Hvis modulet ikke er isat korrekt, kan det forårsage skader på TV'et og PCMCIA-kortstikket.

### Suomi

Katsele salattuja (maksullisia) palveluja digitaalisessa TV-tilassa. Tämä ominaisuus ei ole käytettävissä kaikissa maissa.

### ! HUOMAUTUS

- Varmista, että CI-moduuli on asetettu PCMCIA-korttipaikkaan oikeassa suunnassa. Jos moduulia ei ole asetettu oikein, se voi vahingoittaa televisiota ja PCMCIA-korttipaikkaa.

## Euro Scart Connection

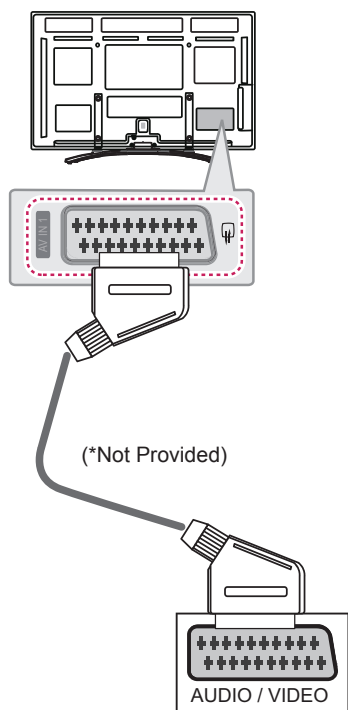

### English

Transmits the video and audio signals from an external device to the TV set. Connect the external device and the TV set with the euro scart cable as shown. To display images by using progressive scan, make sure to use the euro scart cable.

Current input mode \ Output Type	AV1 (TV Out <sup>1</sup> )	AV1 (When DTV scheduled recording is in progress using recording equipment.)
Digital TV	Digital TV	○
Analogue TV, AV	Analogue TV	○ (The input mode is converted to DTV.)
Component / RGB		
HDMI		

1 TV Out : Outputs Analogue TV or Digital TV signals.

### NOTE

- Any Euro scart cable used must be signal shielded.
- When watching digital TV in 3D imaging mode, TV out signals cannot be output through the SCART cable. (Only 3D models)
- If you set the 3D mode to On while a scheduled recording is performed on digital TV, monitor out signals cannot be output through the SCART cable, and the recording cannot be performed. (Only 3D models)

### Svenska

Sänder video- och ljudsignalerna från en extern enhet till TV:n. Anslut den externa enheten till TV:n med Euro Scart-kabeln så som visas på bilden nedan. För att visa bilder genom med progressiv bild måste du använda Euro Scart-kabeln.

Typ av utgång \ Aktuellt insignsläge	AV1 (TV-ut. <sup>1</sup> )	AV1 (när förprogrammerad DTV-inspelning med inspelningsutrustning pågår)
Digital-TV	Digital-TV	○
Analog-TV, AV	Analog-TV	○ (Insignalen konverteras till DTV.)
Komponent/RGB		
HDMI		

1 TV-utgång: Utdatasignaler för analog- eller digital-TV.

### Obs!

- Om du vill använda en scartkabel måste du använda en signalavskärmad typ.
- När du tittar på digital-TV i 3D-läget kan TV-signalerna från monitorutgången inte gå via SCART-kabeln. (Endast 3D-modeller)
- Om du ställer in 3D-läget till På medan en schemalagd inspelning görs via digital-tv kan signalerna från monitorutgången inte gå via SCART-kabeln, vilket gör att inspelningen inte kan genomföras. (Endast 3D-modeller)

**Norsk**

Sender video- og lydsignalene fra en ekstern enhet til TV-en. Koble den eksterne enheten til TV-en med Euro Scart-kabelen, som vist i illustrasjonen nedenfor. Hvis du vil vise bilder ved bruk av progressiv søk, må du bruke Euro Scart-kabelen.

Utgangstype Gjeldende modus for innsignal	AV1 (TV ut <sup>1</sup> )	AV1 (Når planlagt DTV-opptak med opptaksutstyr pågår.)
Digital-TV	Digital-TV	○
Analog TV, AV	Analog-TV	○ (Innsignalmodusen konverteres til DTV.)
Komponent/RGB		
HDMI		

1 TV-uttak: Genererer analoge eller digitale TV-signaler.

**! MERK**

- EURO scart-kabelen som brukes, må være signalskjermet.
- Hvis du ser på digital-TV i 3D-modus, kan ikke TV ut-signaler sendes via SCART-kabelen. (Bare 3D-modeller)
- Hvis du aktiverer 3D-modusen under et planlagt opptak på digital-TV, kan ikke Monitor ut-signaler sendes via SCART-kabelen, og dermed kan ikke opptaket gjennomføres. (Bare 3D-modeller)

**Dansk**

Overfører video- og lydsignalene fra en ekstern enhet til TV'et. Tilslut den eksterne enhed og TV'et med Scart-kablet som vist i følgende illustration. Hvis du vil vise billeder via progressiv scanning, skal du bruge et Scart-kabel.

Udgangstype Aktuel indgangstilstand	AV1 (TV ud <sup>1</sup> )	AV1 (Når DTV-planlagt optagelse er i gang ved brug af optageudstyr).
Digitalt TV	Digitalt TV	○
Analogt TV, AV	Analogt TV	○ (Indgangstilstanden konverteres til DTV.)
Component/RGB		
HDMI		

1 TV Out: udsender analoge eller digitale TV-signaler.

**! BEMÆRK**

- Brug et Scart-kabel, der er afskærmet.
- Når du ser digitalt TV i 3D-billedtilstand, kan signaler fra TV-udgangen ikke udsendes gennem SCART-kablet. (kun 3D-modeller)
- Hvis du indstiller tilstanden 3D til Til, mens der udføres en planlagt optagelse for digitalt TV, kan signaler fra skærmudgangen ikke udsendes gennem SCART-kablet, og optagelsen kan ikke gennemføres. (kun 3D-modeller)

**Suomi**

Siirtää video- ja äänisignaalin ulkoisesta laitteesta televisioon. Kytke ulkoinen laite ja televisio Euro Scart -kaapelilla seuraavan kuvan mukaisesti. Jos haluat näyttää kuvia käyttämällä progressiivista hakua, käytä Euro Scart -kaapelia.

Lähdön tyyppi	AV1 (TV-lähtö <sup>1</sup> )	AV1 (Kun tallennuslaitteella on käynnissä ajoitettu DTV-tallennus.)
<b>Nykyinen tulotila</b>		
Digitaalinen TV	Digitaalinen TV	○
Analoginen TV, AV	Analoginen televisio	○ (Tulotila muunnetaan DTV:ksi.)
Komponentti / RGB		
HDMI		

1 TV-lähtö: ulostulot analogisen television tai digitaalisen television signaaleille.

**HUOMAUTUS**

- Kaikkien käytettävien Euro scart -kaapelien on oltava suojattuja.
- Katsottaessa digitelevisiota 3D-tilassa signaalia ei voi lähettää näytöstä SCART-kaapelilla. (vain 3D-mallit)
- Jos otat 3D-tilan käyttöön ajastetun tallennuksen aikana, näytön signaalia ei voi lähettää SCART-kaapelilla eikä tallennus onnistu. (vain 3D-mallit)

**English**

Connect various external devices to the TV and switch input modes to select an external device. For more information of external device's connection, refer to the manual provided with each device.

Available external devices are: HD receivers, DVD players, VCRs, audio systems, USB storage devices, PC, gaming devices, and other external devices.

**NOTE**

- The external device connection may differ from the model.
- Connect external devices to the TV regardless of the order of the TV port.
- If you record a TV program on a DVD recorder or VCR, make sure to connect the TV signal input cable to the TV through a DVD recorder or VCR. For more information of recording, refer to the manual provided with the connected device.
- Refer to the external equipment's manual for operating instructions.
- If you connect a gaming device to the TV, use the cable supplied with the gaming device.
- In PC mode, there may be noise associated with the resolution, vertical pattern, contrast or brightness. If noise is present, change the PC output to another resolution, change the refresh rate to another rate or adjust the brightness and contrast on the PICTURE menu until the picture is clear.
- In PC mode, some resolution settings may not work properly depending on the graphics card.

**Svenska**

Anslut olika externa enheter till TV:n och byt inställningsläge för att välja en extern enhet. Mer information om anslutning av externa enheter finns i manualen för varje enhet.

Tillgängliga externa enheter är: HD-mottagare, DVD-spelare, videobandspelare, ljudanläggningar, USB-lagringsenheter, datorer, spelenheter och andra externa enheter.

**! Obs!**

- Anslutningen för den externa enheten kan skilja sig från modellen.
- Externa enheter kan anslutas till TV:n oberoende av ordningen på TV:ns portar.
- För att spela in ett TV-program på en DVD-spelare eller videobandspelare måste du se till att signalkabeln till TV:n går genom en DVD-spelare eller videobandspelare. Mer information om inspelning finns i manualen till den anslutna enheten.
- Användningsinstruktioner hittar du i användarhandboken för den externa enheten.
- Om du ansluter en spelenhet till TV:n ska du använda den kabel som följer med spelenheten.
- I datorläge kan det uppstå störningar i upplösning, vertikalt mönster, kontrast eller ljusstyrka. Om det inträffar störningar, kan du prova med att ändra datorutgången till en annan upplösning, ändra uppdateringsfrekvensen till en annan inställning eller justera ljusstyrka och kontrast på menyn BILD tills bilden blir tydlig.
- I PC-läge kanske inte vissa upplösningsinställningar fungerar som de ska beroende på grafikkortet.

**Norsk**

Koble ulike eksterne enheter til TV-en og bytt innsignalsmodus for å velge en ekstern enhet. Hvis du vil ha mer informasjon om tilkobling av eksterne enheter, kan du se manualen som fulgte med enhetene.

De tilgjengelige eksterne enhetene er: HD-mottakere, DVD-spillere, videospillere, lydssystemer, USB-lagringsenheter, PC-er, spillenheter og andre eksterne enheter.

**! MERK**

- Hvilke eksterne enheter som kan kobles til, avhenger av modell.
- Koble eksterne enheter til TV-en uavhengig av rekkefølgen på TV-portene.
- Hvis du tar opp et TV-program på en DVD-spiller eller en videospiller, må du koble innsignalkabelen for TV-signalen til TV-en via en DVD-spiller eller videospiller. Hvis du vil ha mer informasjon om opptak, kan du se manualen som fulgte med den tilkoblede enheten.
- Du finner instruksjoner for bruk i brukerhandboken for det eksterne utstyret.
- Hvis du kobler en spillenhet til TV-en, må du bruke kabelen som fulgte med spillenheten.
- Det kan forekomme støy i forbindelse med oppløsning, vertikalt mønster, kontrast eller lysstyrke i PC-modus. Hvis det finnes støy, kan du endre PC-modusen til en annen oppløsning, endre oppdateringsfrekvensen eller juster lysstyrken og kontrasten på menyen BILDE for å få et klart bilde.
- I PC-modus er det ikke sikkert at alle oppløsningsinnstillinger fungerer, avhengig av skjermkortet.



**Dansk**

Slut forskellige eksterne enheder til TV'et, og skift indgangstilstand for at vælge en ekstern tilstand. Du finder flere oplysninger om tilslutning af eksterne tilstande i manualen, der følger med hver enkelt enhed.

Tilgængelige eksterne enheder er følgende: HD-modtagere, DVD-afspillere, videoafspillere, lydsystemer, USB-lagerenheder, PC'er, spilleenheder og andre eksterne enheder.

**BEMÆRK**

- Tilslutningen af den eksterne enhed varierer, afhængigt af modellen.
- Slut eksterne enheder til TV'et, uanset rækkefølgen på TV-porten.
- Hvis du optager et TV-program på en DVD- eller videooptager, skal du sørge for at forbinde indgangssignalkablet til TV'et via en dvd- eller videooptager. Du finder flere oplysninger om optagelse i den vejledning, der følger med den tilsluttede enhed.
- Se vejledningen til det eksterne udstyr for at få oplysninger om betjening.
- Hvis du slutter en spilleenhed til TV'et, skal du bruge kablet, der følger med spilleenheden.
- I PC-tilstand kan der opstå støj tilknyttet opløsning, lodret mønster, kontrast eller lysstyrke. Hvis der er støj til stede, skal PC'ens output ændres til en anden opløsning, opdateringen ændres til en anden hastighed eller lysstyrken og kontrasten justeres i menuen BILLEDE, indtil billedet bliver klart.
- I PC-tilstand kan visse indstillinger for opløsning muligvis ikke fungere korrekt afhængigt af grafikkortet.

**Suomi**

Kytke ulkoisia laitteita televisioon ja valitse ulkoinen laite vaihtamalla tulolähdettä. Lisätietoja ulkoisen laitteen kytkemisestä on kyseisen laitteen käyttöoppaassa.

Hyväksytyt ulkoiset laitteet: HD-vastaanottimet, DVD-soittimet, videonauhurit, äänijärjestelmät, USB-tallennuslaitteet, tietokoneet, pelilaitteet ja muut ulkoiset laitteet.

**HUOMAUTUS**

- Ulkoisen laitteen kytkentä voi vaihdella mallin mukaan.
- Kytke ulkoiset laitteet televisioon riippumatta TV-portin järjestyksestä.
- Jos tallennat TV-ohjelmaa DVD-tallentimella tai videonauhurilla, muista kytkeä TV:n tulosignaali kaapeli DVD-tallentimeen tai videonauhuriin. Lisätietoja tallentamisesta on ulkoisen laitteen käyttöoppaassa.
- Katso lisätietoja ulkoisen laitteen käyttöoppaasta.
- Jos kytket pelilaitteen televisioon, käytä pelilaitteen mukana toimitettua kaapelia.
- PC-tilassa voi esiintyä tarkkuuteen, pystykuvioihin, kontrastiin tai kirkkauteen liittyviä häiriöitä. Jos häiriöitä esiintyy, muuta tietokoneen kuvan resoluutiota ja virkistystaajuutta tai säädä KUVA-valikon kirkkautta ja kontrastia, kunnes kuva on selkeä.
- PC-tilassa jotkin tarkkuusasetukset eivät ehkä toimi oikein joidenkin näytönohjainten kanssa.

## SPECIFICATIONS

Product specifications may be changed without prior notice due to upgrade of product functions.  
For the power supply and power consumption, refer to the label attached to the product.

<b>MODELS</b>		<b>42PM47**</b>	<b>50PM47**</b>
		42PM4700-ZA 42PM470S-ZA 42PM470T-ZA	50PM4700-ZA 50PM470S-ZA 50PM470T-ZA
Dimensions (W x H x D)	With stand (mm)	983.6 x 655.0 x 246.7	1168.0 x 758.0 x 297.0
	Without stand (mm)	983.6 x 601.3 x 58.0	1168.0 x 704.0 x 53.0
Weight	With stand (kg)	20.6	28.2
	Without stand (kg)	19.0	25.8
<b>MODELS</b>		<b>50PM67**</b>	<b>50PM68**</b>
		50PM6700-ZA 50PM670S-ZD 50PM670T-ZA 50PM670S-ZA 50PM671S-ZA	50PM6800-ZF 50PM680S-ZF 50PM680T-ZF
Dimensions (W x H x D)	With stand (mm)	1168.0 x 758.0 x 297.0	1168.0 x 768.0 x 297.0
	Without stand (mm)	1168.0 x 704.0 x 53.0	1168.0 x 704.0 x 53.0
Weight	With stand (kg)	28.8	28.1
	Without stand (kg)	26.4	26.4
<b>MODELS</b>		<b>50PM97**</b>	<b>60PM67**</b>
		50PM9700-ZA 50PM970S-ZA 50PM970T-ZA	60PM6700-ZA 60PM670S-ZA 60PM670T-ZA
Dimensions (W x H x D)	With stand (mm)	1168.0 x 765.0 x 297.0	1386.8 x 883.2 x 354.7
	Without stand (mm)	1168.0 x 701.0 x 53.4	1386.8 x 818.2 x 53.0
Weight	With stand (kg)	28.2	40.6
	Without stand (kg)	26.5	36.4
<b>MODELS</b>		<b>60PM68**</b>	<b>60PM97**</b>
		60PM6800-ZF 60PM680S-ZF 60PM680T-ZF	60PM9700-ZA 60PM970S-ZA 60PM970T-ZA
Dimensions (W x H x D)	With stand (mm)	1386.8 x 906.0 x 346.0	1386.8 x 897.0 x 346.0
	Without stand (mm)	1386.8 x 818.2 x 53.0	1386.8 x 827.2 x 53.4
Weight	With stand (kg)	39.8	40.2
	Without stand (kg)	36.4	36.8
CI Module Size (W x H x D)		100.0 mm x 55.0 mm x 5.0 mm	
Environment condition	Operating Temperature	0 °C to 40 °C	
	Operating Humidity	Less than 80 %	
	Storage Temperature	-20 °C to 60 °C	
	Storage Humidity	Less than 85 %	

	Satellite Digital TV <sup>1</sup>	Digital TV <sup>2</sup>	Digital TV	Analogue TV
Television system	DVB-T DVB-C DVB-S/S2	DVB-T/T2 DVB-C	DVB-T DVB-C	PAL/SECAM B/G/D/K, SECAM L/L'
Programme coverage	VHF, UHF C-Band, Ku-Band	VHF, UHF		VHF: E2 to E12, UHF : E21 to E69, CATV: S1 to S20, HYPER: S21 to S47
Maximum number of storable programmes	6,000	1,500		
External antenna impedance	75 Ω			

1 Only satellite models

2 Only DVB-T2 support models

**HDMI/DVI-DTV supported mode**

Resolution	Horizontal Frequency (kHz)	Vertical Frequency (Hz)
720x480	31.469	59.94
	31.5	60
720x576	31.25	50
1280x720	37.5	50
	44.96	59.94
	45	60
1920x1080	33.72	59.94
	33.75	60
	28.125	50
	26.97	23.97
	27	24
	33.716	29.976
	33.75	30.00
	56.25	50
67.43	59.94	
	67.5	60

**Component port connecting information**

Component ports on the TV	Y	P <sub>B</sub>	P <sub>R</sub>
---------------------------	---	----------------	----------------

Video output ports on DVD player	Y	P <sub>B</sub>	P <sub>R</sub>
	Y	B-Y	R-Y
	Y	Cb	Cr
	Y	Pb	Pr

Signal	Component
480i/576i	○
480p/576p	○
720p/1080i	○
1080p	○ (50 Hz / 60 Hz only)

**3D supported mode**

- Media contents and a player need to support HDMI 3D Frame Packing, HDMI 3D Side by Side, HDMI 3D Top & Bottom to play in 3D.
- Video, which is input as HDMI,USB,DLNA, is switched into the 3D screen automatically. (This function does not support all of the 3D video format. The specific 3D video format is not switched into the 3D screen automatically. )
- 2D->3D mode is available to watch for all signals.
- For models supporting WiDi, you can set the 3D mode in the same way as in RGB (PC) mode.

Input	Signal	Resolution	Horizontal Frequency (kHz)	Vertical Frequency (Hz)	Playable 3D video format	
HDMI	480p	640X480	62.938 / 63	59.94/ 60	Frame packing, Line alternative	
		720X480				
		640X480	31.469 / 31.5		50	Side-by-side(Full), Top-and-Bottom, Side-by-side(half)
		720X480				
	576p	720X576	62.5	50		Frame packing, Line alternative
			31.25			Side-by-side(Full), Top-and-Bottom, Side-by-side(half)
	720p	1280X720	75	50	Frame packing, Line alternative	
			89.91/90	59.94 / 60		
			37.5	50	Side-by-side(Full), Top-and-Bottom Side-by-side(half), Single Frame Sequential	
			44.96 / 45	59.94 / 60		
	1080i	1920X1080	67.432 / 67.5	59.94 / 60	Frame packing, Field alternative	
			56.25	50	Field alternative	
			62.5		Frame packing	
			33.72 / 33.75		59.94 / 60	Side-by-side(Full), Top-and-Bottom, Side-by-side(half)
			28.125	50		
			1080p	1920X1080	53.946 / 54	23.97 / 24
	67.432/67.5	29.976 / 30				
	26.97 / 27	23.97 / 24			Side-by-side(Full), Top-and-Bottom, Side-by-side(half), Checkerboard	
	33.716 / 33.75	29.976 / 30.00				
	56.250	50			Top-and-Bottom, Side-by-side(half), Checkerboard, Single Frame Sequential, Row Interleaving, Column Interleaving	
67.43 / 67.5	59.94 / 60					
RGB	1080p	1920X1080	67.5	60	Side by Side, Top & Bottom	
Component	720p	1280X720	37.5	50	Side by Side, Top & Bottom	
			45	60		
	1080i	1920X1080	28.125	50		
			33.75	60		
USB	1080p	1920X1080	33.75	30	Side by Side, Top & Bottom, Checker Board, Single Frame Sequential, Row Interleaving, Column Interleaving, MPO(Photo) (Photo : Side by Side(half), Top & Bottom)	
DLNA	1080p	1920X1080	33.75	30	Side by Side, Top & Bottom, Checker Board, Single Frame Sequential, Row Interleaving, Column Interleaving (Photo : Side by Side(half), Top & Bottom)	
Signal					Playable 3D video format	
DTV	720p, 1080i				Side by Side, Top & Bottom	





Record the model number and serial number of the TV.  
Refer to the label on the back cover and quote this information to your dealer when requiring any service.

MODEL \_\_\_\_\_

SERIAL \_\_\_\_\_

**DVB**<sup>®</sup> Trade Mark of the DVB Digital Video Broadcasting Project (1991 to 1996)  
**Digital Video Broadcasting**

Please contact LG First.  
If you have any inquiries or comments, please contact LG customer information centre.

LG Customer Information Centre			
Country	LG Service ☎	Country	LG Service ☎
Österreich	0 810 144 131	Nederland	0900 543 5454
Belgie/ Luxemburg	32 15 200255	Norge	800 187 40
		Polska	801 54 54 54
България	07001 5454	Portugal	808 78 54 54
Česká Rep.	810 555 810	România	031 228 3542
Danmark	8088 5758	Slovensko	0850 111 154
Suomi	0800 0 54 54	España	902 500 234
France	3220 dites LG ou tapez 54	Sverige	0770 54 54 54
Deutschland	01803 11 54 11	Schweiz	0848 543 543
Ελλάδα	801 11 200 900	United Kingdom	0844 847 5454
Magyarország	06 40 54 54 54	Россия	8 800 200 7676
Éire	0818 27 6955	Эстония	800 9990
Italia	199600099	Украина	0 800 303 000
Беларусь	8 820 0071 1111	Казахстан	2255
Латвия	8 0003 271	Узбекистан	800 0071 0005
Литва	8 800 30 800	Кыргызстан	

[www.lg.com](http://www.lg.com)