



LG

Life's Good

MANUEL D'UTILISATION TÉLÉVISEUR LCD / TÉLÉVISEUR LCD À LED /TÉLÉVISEUR PLASMA

Veuillez lire attentivement ce manuel avant d'utiliser votre téléviseur et conservez-le pour vous y référer ultérieurement.

LICENCES

Les licences prises en charge peuvent différer selon le modèle. Pour plus d'informations sur les licences, veuillez consulter le site www.lg.com.



<Téléviseur analogique>

Fabriqu  sous licence de Dolby Laboratories. "Dolby" et le logo repr sentant un double D sont des marques de commerce de Dolby Laboratories.



<T l viseur num rique>

Fabriqu  sous licence de Dolby Laboratories. "Dolby" et le logo repr sentant un double D sont des marques de commerce de Dolby Laboratories.



HDMI, le logo HDMI et High-Definition Multimedia Interface sont des marques de commerce ou des marques d pos es de HDMI Licensing LLC.



A PROPOS DES VID OS DIVX : DivX  est un format num rique cr e par DivX, LLC, une filiale de Rovi Corporation. Il s'agit d'un p riph rique officiel DivX Certified  permettant la lecture de vid os DivX. Rendez-vous sur divx.com pour en savoir plus et t l charger des outils permettant de convertir vos fichiers en vid os DivX.

  propos des vid os DivX   la demande : vous devez enregistrer cet appareil certifi  DivX  pour pouvoir lire les films DivX achetés en vid o   la demande (VOD). Pour obtenir votre code d'enregistrement, acc dez   la section DivX VOD du menu de configuration.

Pour plus d'informations sur l'enregistrement de votre appareil, rendez-vous sur le site vod.divx.com.

"Certifi  DivX pour lire des vid os DivX  jusqu'  la r solution HD 1080p, y compris le contenu premium."

"DivX , DivX Certified  et les logos associ s sont des marques commerciales de Rovi Corporation ou de ses filiales et sont exploit s sous licence."

Prot g  par un ou plusieurs des brevets am ricains suivants :
7,295,673; 7,460,668; 7,515,710; 7,519,274

TABLE DES MATIÈRES

3 LICENCES

4 TABLE DES MATIÈRES

6 ASSEMBLAGE ET PRÉPARATION

- 6 Déballage
- 9 Accessoires en option
- 9 Éléments et touches
- 20 Déplacement du téléviseur
- 20 Préparation du téléviseur
 - 20 - Fixation du socle
 - 24 - Non-utilisation du socle
 - 25 - Installation sur un meuble
 - 25 - Positionnement de l'écran
 - 26 - Montage mural
 - 28 - Organisation des câbles
 - 29 - Raccordement du téléviseur

30 TÉLÉCOMMANDE

33 VISIONNAGE DE LA TÉLÉVISION

- 33 Raccordement d'une antenne
- 33 Première mise en marche du téléviseur
- 34 Visionnage de la télévision
- 35 Gestion des chaînes
 - 35 - Réglage automatique des chaînes
 - 35 - Réglage manuel des chaînes (en mode numérique)(Uniquement DTV)
 - 36 - Réglage manuel des chaînes (en mode analogique)
- 37 - Modification de la liste des chaînes
- 39 - Sélection de la liste des chaînes
- 41 Guide de programme électronique (EPG) (en mode numérique)
 - 41 - Activation/désactivation du guide de

- programme électronique
- 41 - Sélection d'un programme
- 42 - Mode du guide MAINTENANT/SUIVANT
- 42 - Mode du guide à 8 jours
- 42 - Mode Changement de date
- 42 - Écran de description étendue
- 42 - Mode de réglage du rappel
- 42 - Mode Liste de planification
- 43 MHEG (MULTIMEDIA AND HYPERMEDIA INFORMATION CODING EXPERT GROUP)(IN DIGITAL MODE)
 - 43 - TÉLÉTEXTE DANS LE SERVICE NUMÉRIQUE
 - 43 - TÉLÉTEXTE DU SERVICE NUMÉRIQUE
 - 44 - BASCULEZ SUR MHEG
 - 44 - SÉLECTIONNEZ UN PROGRAMME
 - 44 - FONCTION DES BOUTONS EN MODE LISTING
 - 44 - FONCTION DES BOUTONS EN MODE NOW/NEXT
- 45 Options supplémentaires
 - 45 - Réglage du format de l'image
 - 46 - Sélection du mode AV
 - 46 - Utilisation de la liste des sources d'entrée
 - 47 - Verrouillage des touches du téléviseur (sécurité enfants)
- 48 Utilisation des raccourcis de menus
- 49 Utilisation du support technique.
 - 49 - Mise à jour logicielle
 - 50 - Test de l'image ou du son
 - 50 - Utilisation du test de signal
 - 50 - Affichage des informations sur le produit ou service

51 IMAGES 3D

- 51 Technologie 3D
- 52 - Remarques sur l'utilisation des lunettes 3D

- 52 - Portée de visualisation des images 3D
- 53 Visionnage d'images en 3D

55 DIVERTISSEMENT

- 55 - Connexion d'un périphérique de stockage USB
- 56 - Navigation dans les fichiers
- 57 - Lecture de vidéos
- 60 - Visionnage de photos
- 62 - Écoute de musique
- 64 - Guide DivX® VOD

65 PERSONNALISATION DES RÉGLAGES DU TÉLÉVISEUR

- 65 Accès aux menus principaux
- 66 PERSONNALISATION DES RÉGLAGES
- 66 - Paramètres CONFIG.
- 67 - Paramètres IMAGE
- 73 - Paramètres AUDIO
- 76 - Paramètres HEURE
- 77 - Paramètres VERROU
- 78 - Paramètres OPTION

80 RACCORDEMENTS

- 81 Présentation des raccordements
- 82 Raccordement à un récepteur HD, lecteur de DVD ou magnétoscope
- 82 - Connexion HDMI
- 82 - Connexion DVI-HDMI
- 82 - Connexion en composantes
- 83 - Connexion composite
- 84 Raccordement à un ordinateur
- 84 - Connexion HDMI
- 85 - Connexion DVI-HDMI
- 85 - Connexion RGB
- 86 Raccordement à un système audio
- 86 - Connexion audio numérique optique
- 87 - Raccordement d'un casque
- 87 - RÉGLAGE DE LA SORTIE HA UT-PAR-LEUR
- 87 Connexion d'un périphérique USB

- 88 Connexion SIMPLINK
- 88 - Activation de la fonction SIMPLINK

89 TÉLÉTEXTE

- 89 Activation/désactivation
- 89 Télétexte Simple
- 89 - Sélection d'une page
- 89 Télétexte Top
- 89 - Sélection d'une page, d'un groupe ou d'un bloc
- 89 - Sélection directe d'une page
- 90 Télétexte Fastext
- 90 - Sélection d'une page
- 90 Fonction spéciale de télétexte

91 ENTRETIEN

- 91 Nettoyage de votre téléviseur
- 91 - Écran et cadre
- 91 - Meuble et socle
- 91 - Cordon d'alimentation
- 91 Prévention du phénomène de rémanence de l'image sur l'écran du téléviseur

92 DÉPANNAGE

94 SPÉCIFICATIONS

103 CODES INFRAROUGES

104 PARAMÉTRAGE D'UN APPAREIL DE COMMANDE EXTERNE

- 104 Configuration RS-232C
- 104 Type de connecteur :
 - 104 prise mâle D-sub 9 broches
- 104 Configurations RS-232C
- 105 Communication Parameters
- 105 Liste de référence des commandes
- 106 Protocole de transmission/réception

ASSEMBLAGE ET PRÉPARATION

Déballage

Vérifiez que vous disposez des accessoires suivants dans le carton.
S'il vous manque un accessoire, contactez le revendeur auprès duquel vous avez acheté le produit.
Les illustrations dans ce manuel peuvent être différentes de votre produit.

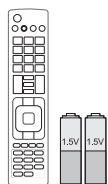

Télécommande et piles (AAA)

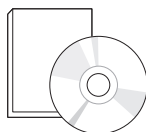

Manuel d'utilisation



Chiffon de nettoyage¹ (cet accessoire n'est pas fourni avec tous les modèles)



Noyau de ferrite (selon le modèle) (cet accessoire n'est pas fourni avec tous les modèles)



Cordon d'alimentation (cet accessoire n'est pas fourni avec tous les modèles)

1 Essayez délicatement les taches sur le meuble à l'aide du chiffon de nettoyage.

Téléviseur plasma uniquement



M4 x 26 M5 x 14.5

(sauf 60PV25**,
60PZ55**)

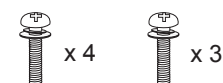

M4 x 28 M5 x 24

(60PV25**, 60PZ55**
uniquement)

Vis pour l'assemblage

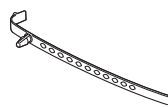

Attache-câble



Attache du cordon
d'alimentation



Cache de protection



Ruban adhésif
du cache de
protection



Lunettes 3D
(AG-S250 : selon le modèle)
(cet accessoire n'est pas fourni
avec tous les modèles)

22LK33** uniquement



Attach-câble Cache de protection

26/32LK33**, 32/42LK43**, 42/47/55LK53**, 32/37/42/47LK45**, 47LK95** uniquement

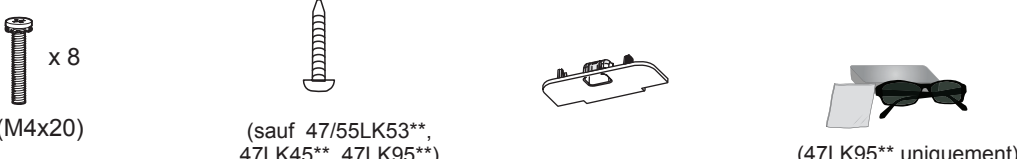

x 8
(M4x20)

(sauf 47/55LK53**, 47LK45**, 47LK95**)

Cache de protection

(47LK95** uniquement)

Lunettes 3D FPR¹

Vis pour l'assemblage Vis pour la fixation

19/22/26LV25**, 22/26LV55**, 26LV30** uniquement

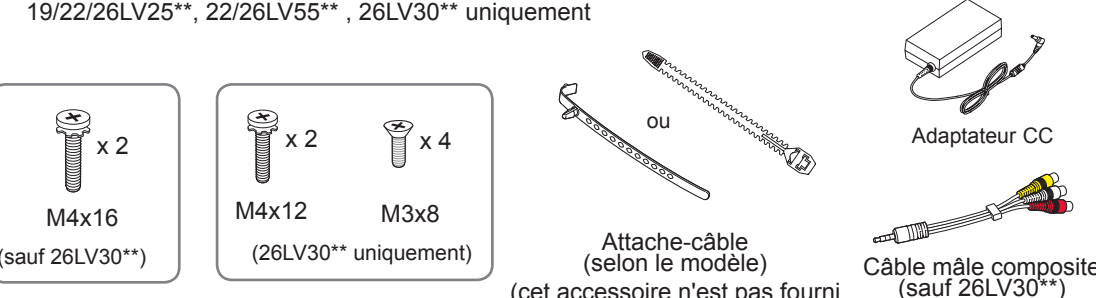

x 2
M4x16
(sauf 26LV30**)

x 2 x 4
M4x12 M3x8
(26LV30** uniquement)

ou

Attach-câble (selon le modèle)
(cet accessoire n'est pas fourni avec tous les modèles)

Adaptateur CC

Câble mâle composite (sauf 26LV30**)

Vis pour l'assemblage

32LV25**, 32/37/42/47/55LV35**, 32LV30**, 32/42LV34**, 32/42/47/55LV45**, 42/47LV54**, 32/42LV33** uniquement

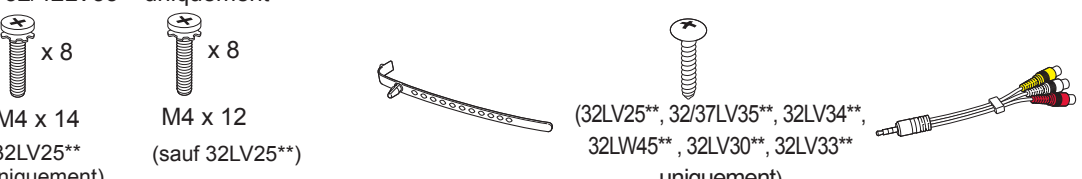

x 8 x 8
M4 x 14 M4 x 12
(32LV25** uniquement) (sauf 32LV25**)

Attach-câble (selon le modèle)
(cet accessoire n'est pas fourni avec tous les modèles)

(32LV25**, 32/37LV35**, 32LV34**, 32LV45**, 32LV30**, 32LV33** uniquement)

Câble mâle composite (sauf 32LV30**, 32/42LV34**, 32/42LV33**)

Vis pour l'assemblage Vis pour la fixation



(32/42/47/55LV45**, 42/47LV54** uniquement)

Lunettes 3D FPR¹

FRANÇAIS

1 Le nombre de paires de lunettes 3D peut varier selon le pays.



ATTENTION

- Pour votre sécurité et pour la durée de vie du produit, n'utilisez aucun accessoire piraté.
- Tout dommage ou blessure découlant de l'utilisation d'accessoires piratés n'est pas couvert par la garantie.



REMARQUES

- Les éléments fournis avec votre téléviseur peuvent varier en fonction du modèle.
- Les spécifications du produit ou le contenu de ce manuel peuvent être modifiés sans préavis à des fins d'amélioration des fonctions du produit.
- L'image présentée peut être différente de votre téléviseur.
- Mode d'utilisation du noyau de ferrite (selon le modèle)

1 La ferrite peut être utilisée pour réduire les ondes électromagnétiques dans le câble audio du PC. Entourez le câble audio du PC autour de la ferrite trois fois. Placez la ferrite près du téléviseur.

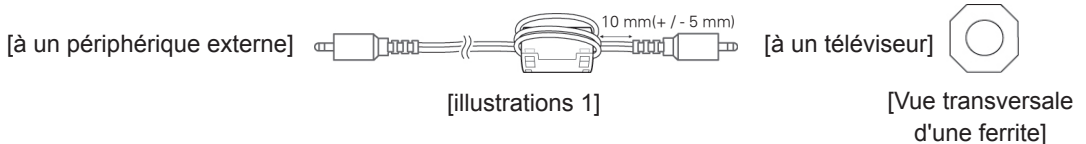

2 La ferrite peut être utilisée pour réduire les ondes électromagnétiques dans le câble d'alimentation. Entourez le câble d'alimentation autour de la ferrite une seule fois. Placez la ferrite près du téléviseur.

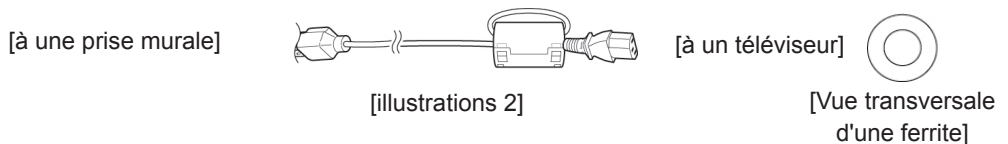

3 La ferrite peut être utilisée pour réduire les ondes électromagnétiques dans le câble d'alimentation. Entourez le câble d'alimentation autour de la ferrite une seule fois. Placez la ferrite près du téléviseur et d'une prise murale.

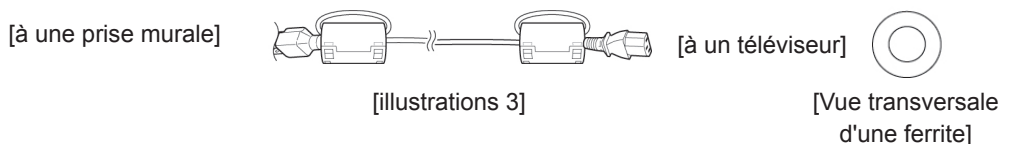

- Si vous disposez d'une seule ferrite, suivez les instructions de l'illustration 1.
- Si vous disposez de deux ferrites, suivez les instructions des illustrations 1 et 2.
- Si vous disposez de trois ferrites, suivez les instructions des illustrations 1 et 3.

- Pour un raccordement optimal, les câbles HDMI et les périphériques USB doivent avoir une collerette d'une épaisseur inférieure à 10 mm et d'une largeur inférieure à 18 mm. (sauf téléviseur plasma, 22/26/32LK33**, 32/42LK43**, 42/47/55LK53**, 47LK95**)

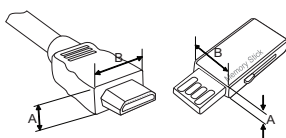

*A ≤ 10 mm



*B ≤ 18 mm

Accessoires en option

Les accessoires en option peuvent être modifiés sans préavis à des fins d'amélioration de la qualité.

Contactez votre revendeur pour acheter ces accessoires.

L'accessoire ci-dessous ne fonctionne qu'avec les téléviseurs LCD, LCD à LED ou plasma LG compatibles.

Téléviseur plasma uniquement	téléviseur LCD et LCD à LED uniquement
	
Lunettes 3D (AG-S230, AG-S250, AG-S270 : modèles 3D uniquement)	Lunettes 3D FPR ¹ (AG-F2** : modèles 3D uniquement)

- 1 Le nom ou la conception du modèle peuvent changer en fonction de l'actualisation des fonctions du produit, ou des circonstances ou politiques du fabricant.

Éléments et touches



REMARQUES

- Le téléviseur peut être mis en mode veille pour réduire la consommation d'électricité. Pour réduire la consommation d'énergie, le téléviseur doit être éteint si personne ne le regarde pendant un certain temps.
- Vous pouvez réduire considérablement la consommation d'énergie en utilisation en diminuant la luminosité de l'écran, ce qui réduira le coût de fonctionnement global.



ATTENTION

- Ne marchez pas sur le socle en verre et ne le soumettez pas à des chocs. Il pourrait se briser et provoquer des blessures dues aux fragments de verre, ou bien le téléviseur pourrait tomber.
- Ne tirez pas le téléviseur vers vous. Vous pourriez endommager le sol ou le téléviseur.
- Sur certains modèles, un film fin est appliqué sur l'écran et celui-ci ne doit pas être retiré.

- L'image présentée peut être différente de votre téléviseur.

50/60PV25**, 42/50PT25** uniquement

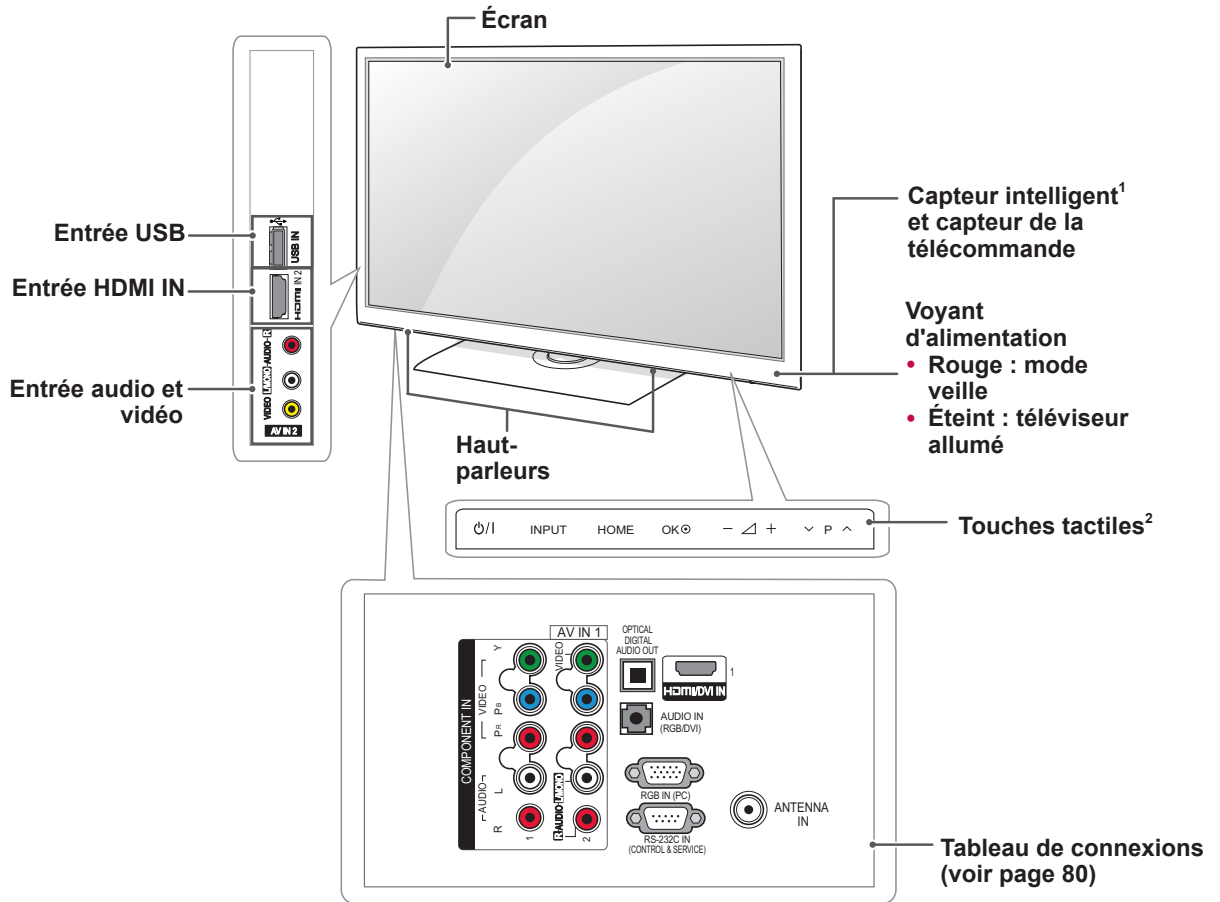

Touche	Description
⏻/I	Permet d'allumer ou d'éteindre le téléviseur.
INPUT	Permet de modifier la source d'entrée.
HOME	Permet d'accéder aux menus principaux ou de mémoriser vos réglages et de quitter les menus.
OK ●	Permet de sélectionner l'option de menu mise en surbrillance ou de confirmer une entrée.
- / +	Permet de régler le niveau du volume.
v P ^	Permet de faire défiler les chaînes mémorisées

- 1 Capteur intelligent : ajuste la qualité de l'image en fonction de l'environnement ambiant.
- 2 Touches tactiles : vous pouvez utiliser la fonction de votre choix en effleurant la touche correspondante.

- L'image présentée peut être différente de votre téléviseur.

42/50PW35**, 42/50PW45**, 50/60PZ55**, 42/50PT35** uniquement

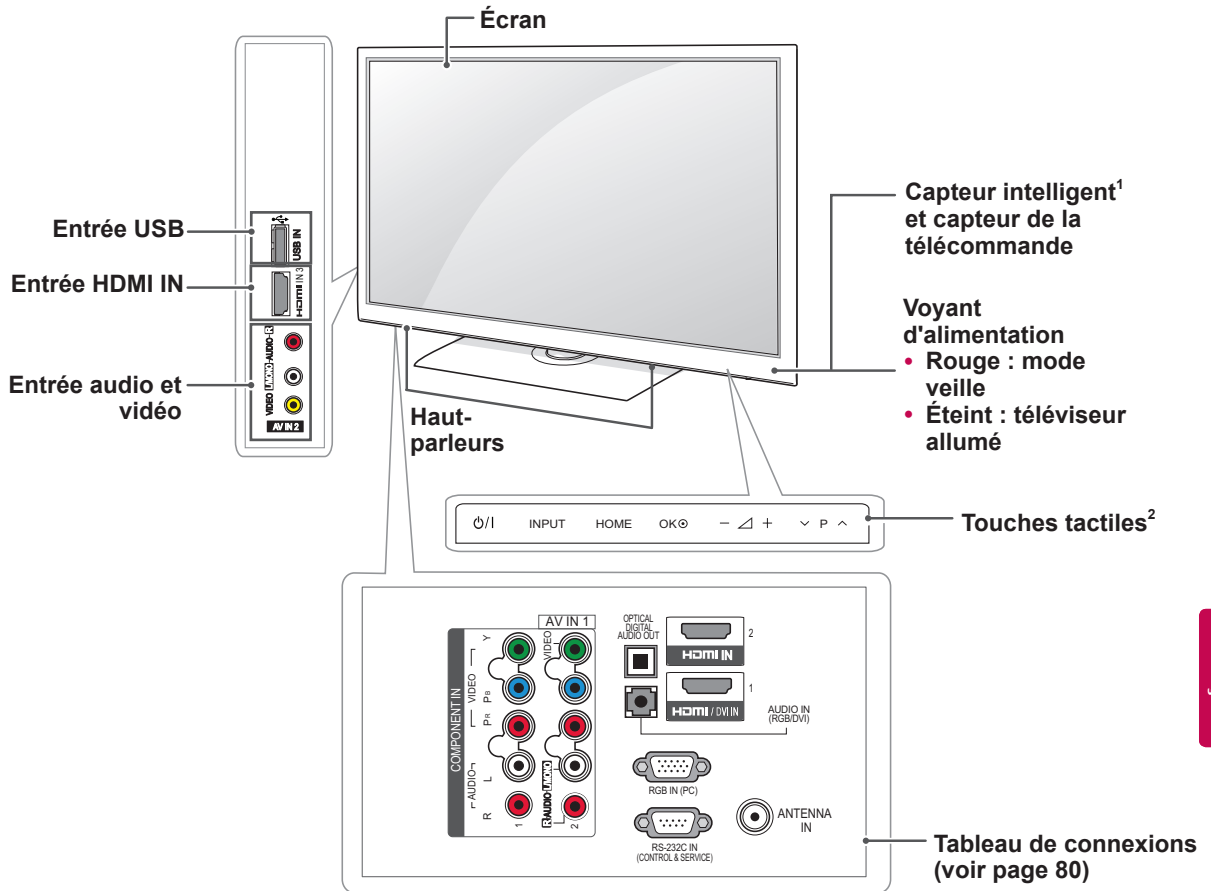

FRANÇAIS

Touche	Description
⏻/I	Permet d'allumer ou d'éteindre le téléviseur.
INPUT	Permet de modifier la source d'entrée.
HOME	Permet d'accéder aux menus principaux ou de mémoriser vos réglages et de quitter les menus.
OK	Permet de sélectionner l'option de menu mise en surbrillance ou de confirmer une entrée.
- / +	Permet de régler le niveau du volume.
v P ^	Permet de faire défiler les chaînes mémorisées

1 Capteur intelligent : ajuste la qualité de l'image en fonction de l'environnement ambiant.

2 Touches tactiles : vous pouvez utiliser la fonction de votre choix en effleurant la touche correspondante.

- L'image présentée peut être différente de votre téléviseur.

22LK33** uniquement

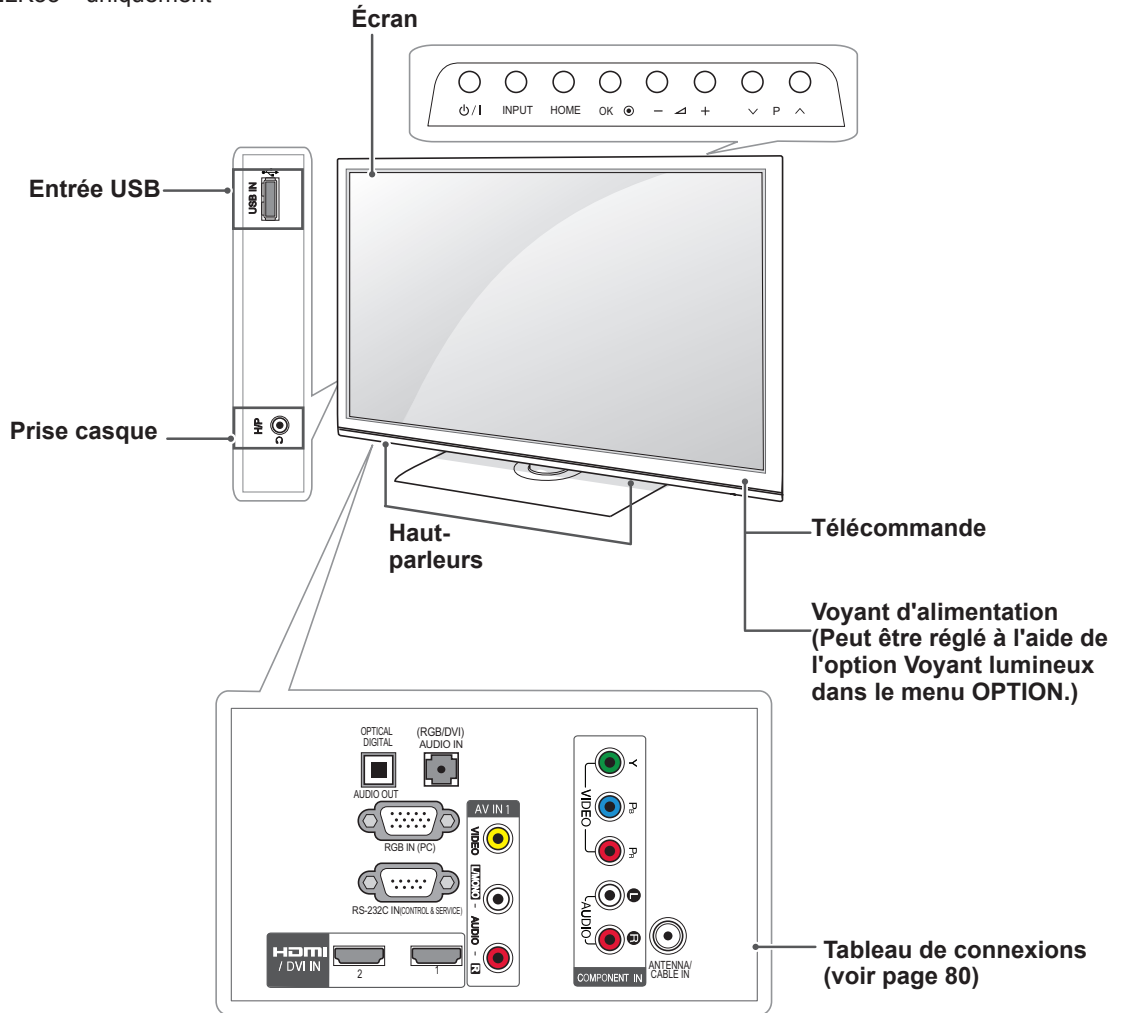

FRANÇAIS

Touche	Description
⏻/⏿	Permet d'allumer ou d'éteindre le téléviseur.
INPUT	Permet de modifier la source d'entrée.
HOME	Permet d'accéder aux menus principaux ou de mémoriser vos réglages et de quitter les menus.
OK ⊙	Permet de sélectionner l'option de menu mise en surbrillance ou de confirmer une entrée.
- ▲ +	Permet de régler le niveau du volume.
v P ^	Permet de faire défiler les chaînes mémorisées

- L'image présentée peut être différente de votre téléviseur.

26/32LK33**, 32/42LK43** uniquement

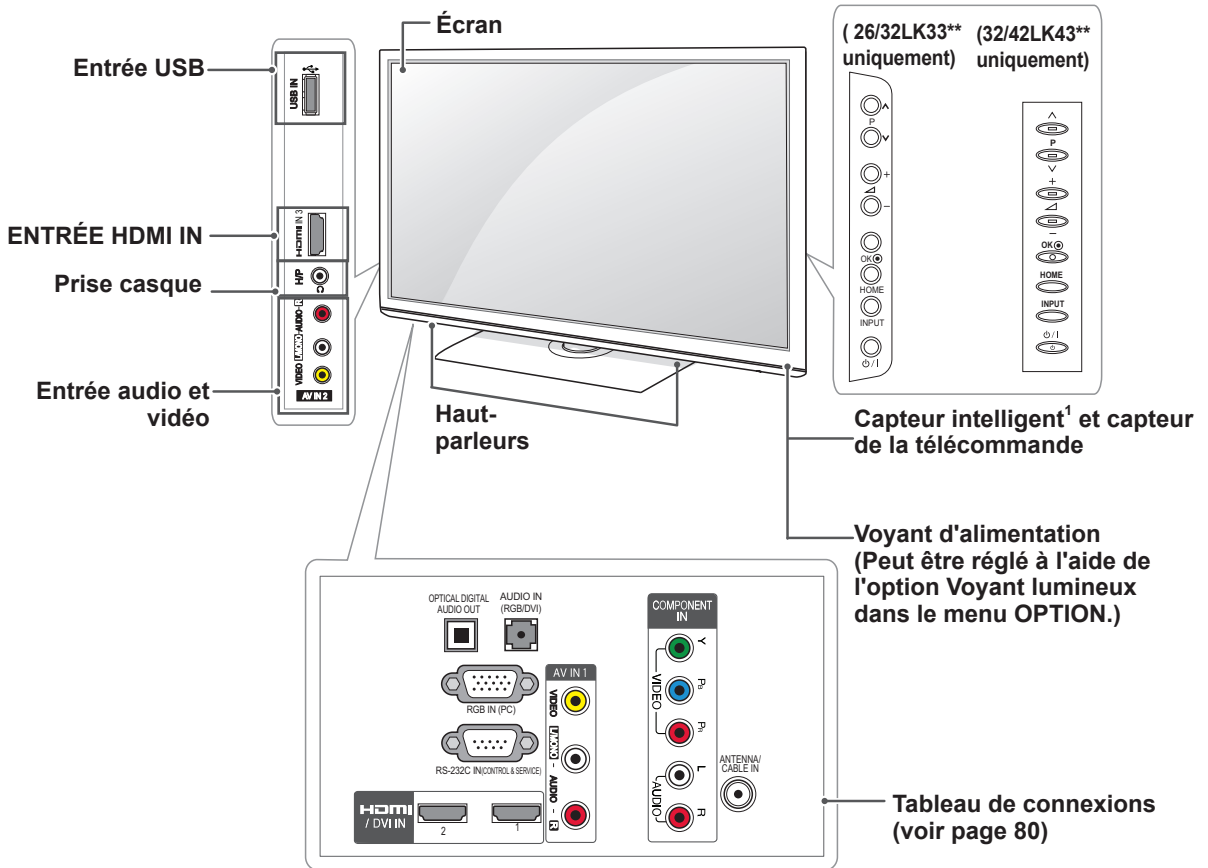

FRANÇAIS

Touche	Description
0/I	Permet d'allumer ou d'éteindre le téléviseur.
INPUT	Permet de modifier la source d'entrée.
HOME	Permet d'accéder aux menus principaux ou de mémoriser vos réglages et de quitter les menus.
OK	Permet de sélectionner l'option de menu mise en surbrillance ou de confirmer une entrée.
- / +	Permet de régler le niveau du volume.
v P ^	Permet de faire défiler les chaînes mémorisées

1 Capteur intelligent : ajuste la qualité de l'image en fonction de l'environnement ambiant. (32LK430Z uniquement)

- L'image présentée peut être différente de votre téléviseur.

42/47/55LK53*, 47LK95** uniquement*

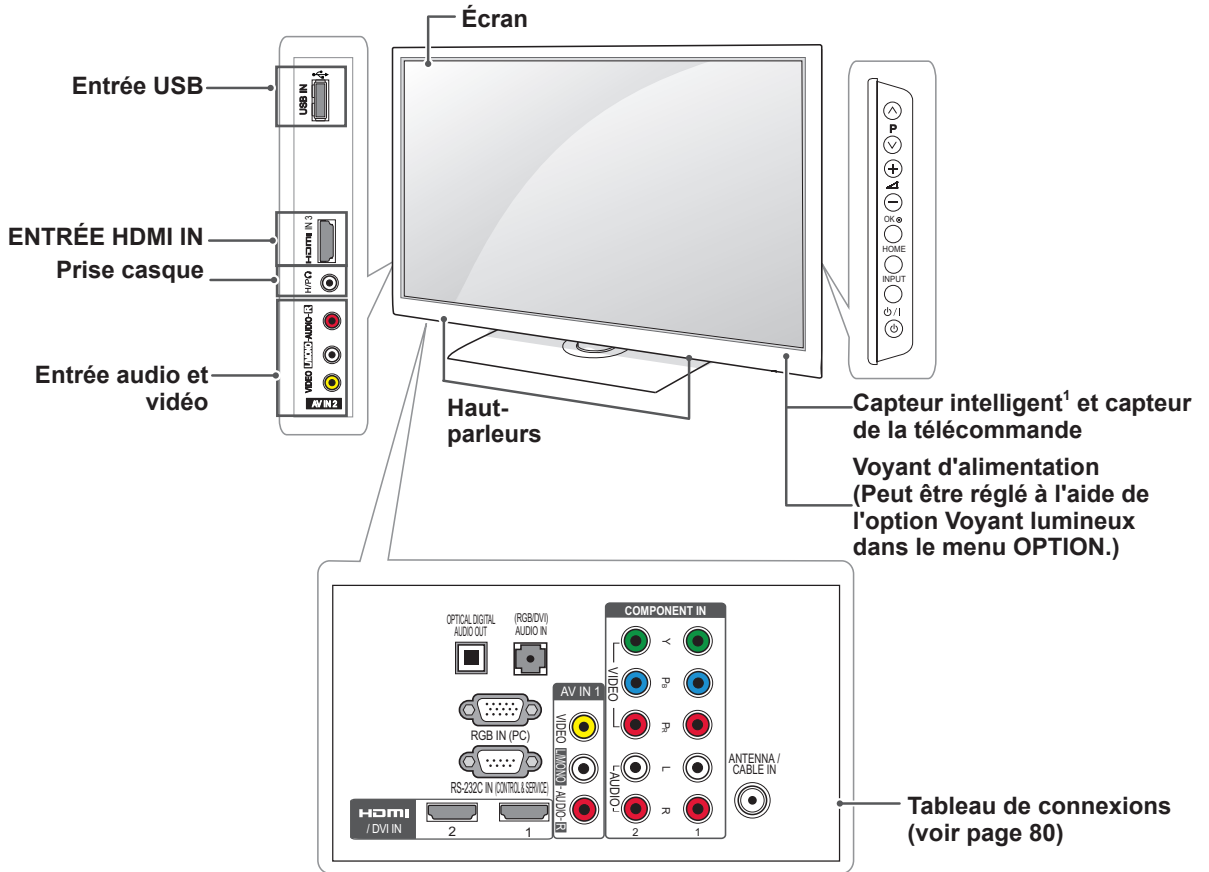

FRANÇAIS

Touche	Description
⏻/I	Permet d'allumer ou d'éteindre le téléviseur.
INPUT	Permet de modifier la source d'entrée.
HOME	Permet d'accéder aux menus principaux ou de mémoriser vos réglages et de quitter les menus.
OK	Permet de sélectionner l'option de menu mise en surbrillance ou de confirmer une entrée.
- / +	Permet de régler le niveau du volume.
⏪ P ⏩	Permet de faire défiler les chaînes mémorisées

1 Capteur intelligent : ajuste la qualité de l'image en fonction de l'environnement ambiant.

- L'image présentée peut être différente de votre téléviseur.

32/37/42/47LK45** uniquement

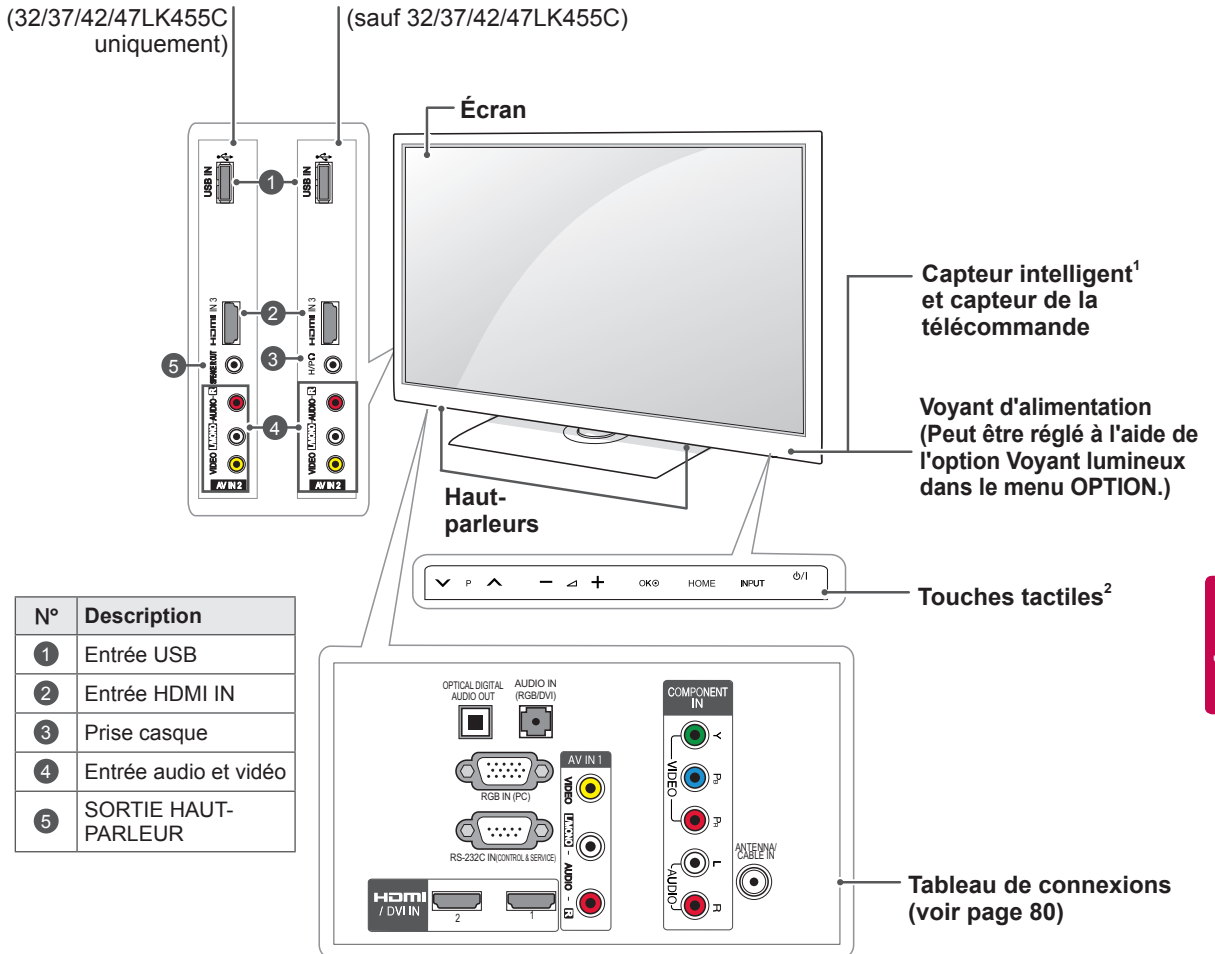

FRANÇAIS

1 Capteur intelligent : ajuste la qualité de l'image en fonction de l'environnement ambiant.
 2 Touches tactiles : vous pouvez utiliser la fonction de votre choix en effleurant la touche correspondante.

- L'image présentée peut être différente de votre téléviseur.

19/22/26LV25** uniquement

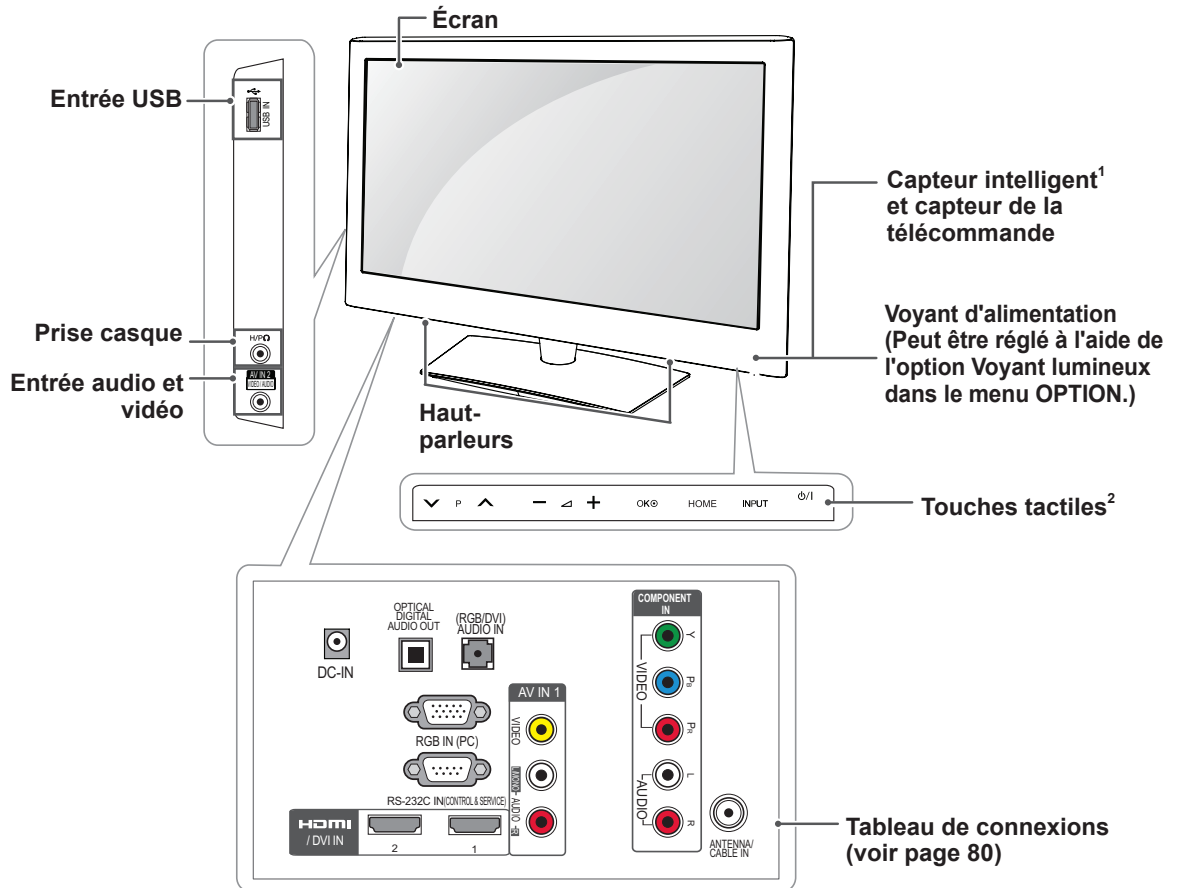

Touche	Description
∨ P ∧	Permet de faire défiler les chaînes mémorisées
- ∟ +	Permet de régler le niveau du volume.
OK ⊙	Permet de sélectionner l'option de menu mise en surbrillance ou de confirmer une entrée.
HOME	Permet d'accéder aux menus principaux ou de mémoriser vos réglages et de quitter les menus.
INPUT	Permet de modifier la source d'entrée.
ⓘ/	Permet d'allumer ou d'éteindre le téléviseur.

1 Capteur intelligent : ajuste la qualité de l'image en fonction de l'environnement ambiant.

2 Touches tactiles : vous pouvez utiliser la fonction de votre choix en effleurant la touche correspondante.

- L'image présentée peut être différente de votre téléviseur.

32LV25**, 32/37/42/47/55LV35**, 32/42LV34**, 32/42/47/55LW45**, 42/47LW54**, 32/42LV33**
uniquement

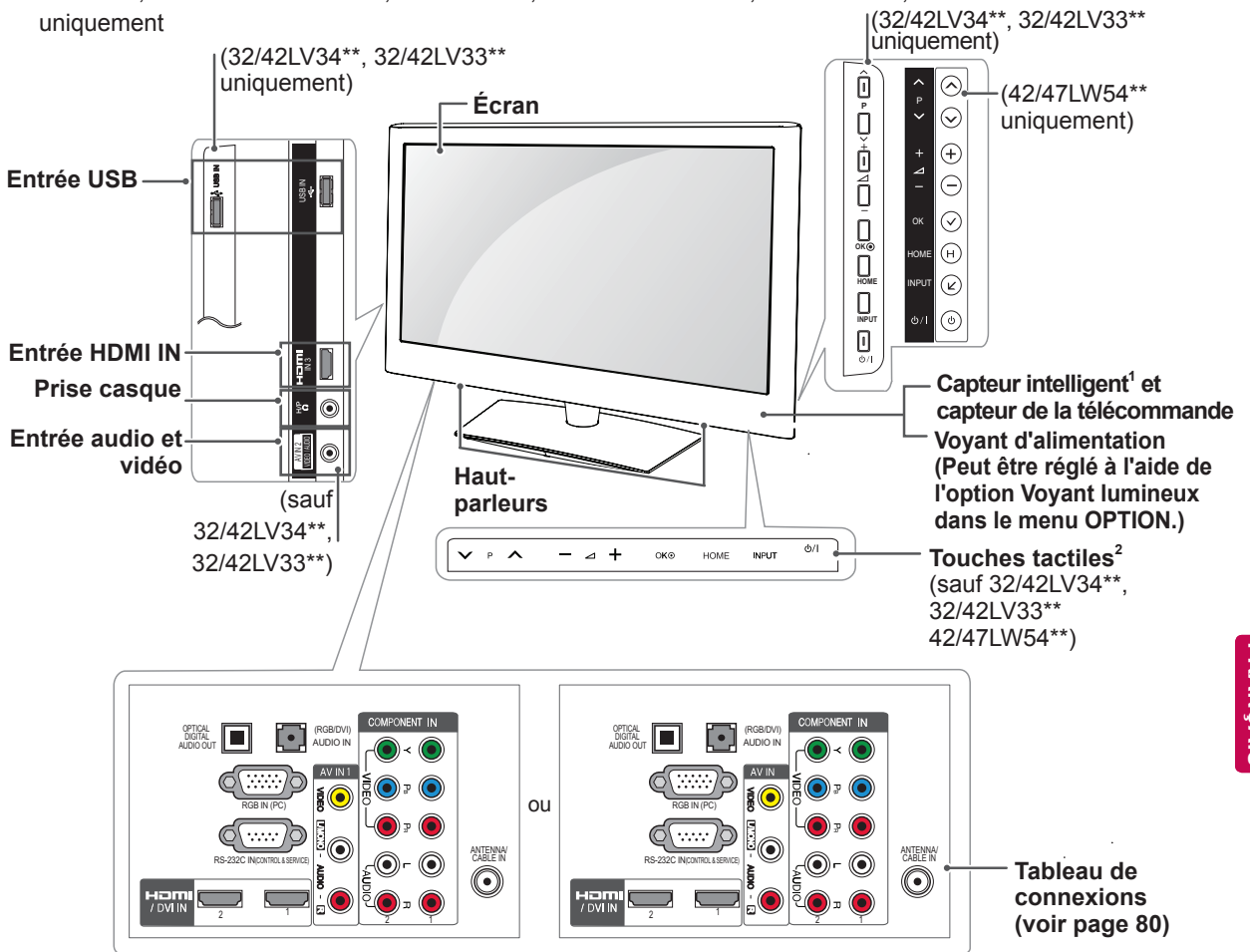

FRANÇAIS

Touche	Description
∨ P ∧	Permet de faire défiler les chaînes mémorisées
- ∟ +	Permet de régler le niveau du volume.
OK ○ ou OK	Permet de sélectionner l'option de menu mise en surbrillance ou de confirmer une entrée.
HOME	Permet d'accéder aux menus principaux ou de mémoriser vos réglages et de quitter les menus.
INPUT	Permet de modifier la source d'entrée.
○/I	Permet d'allumer ou d'éteindre le téléviseur.

1 Capteur intelligent : ajuste la qualité de l'image en fonction de l'environnement ambiant.

2 Touches tactiles : vous pouvez utiliser la fonction de votre choix en effleurant la touche correspondante.

- L'image présentée peut être différente de votre téléviseur.

22/26LV55** uniquement

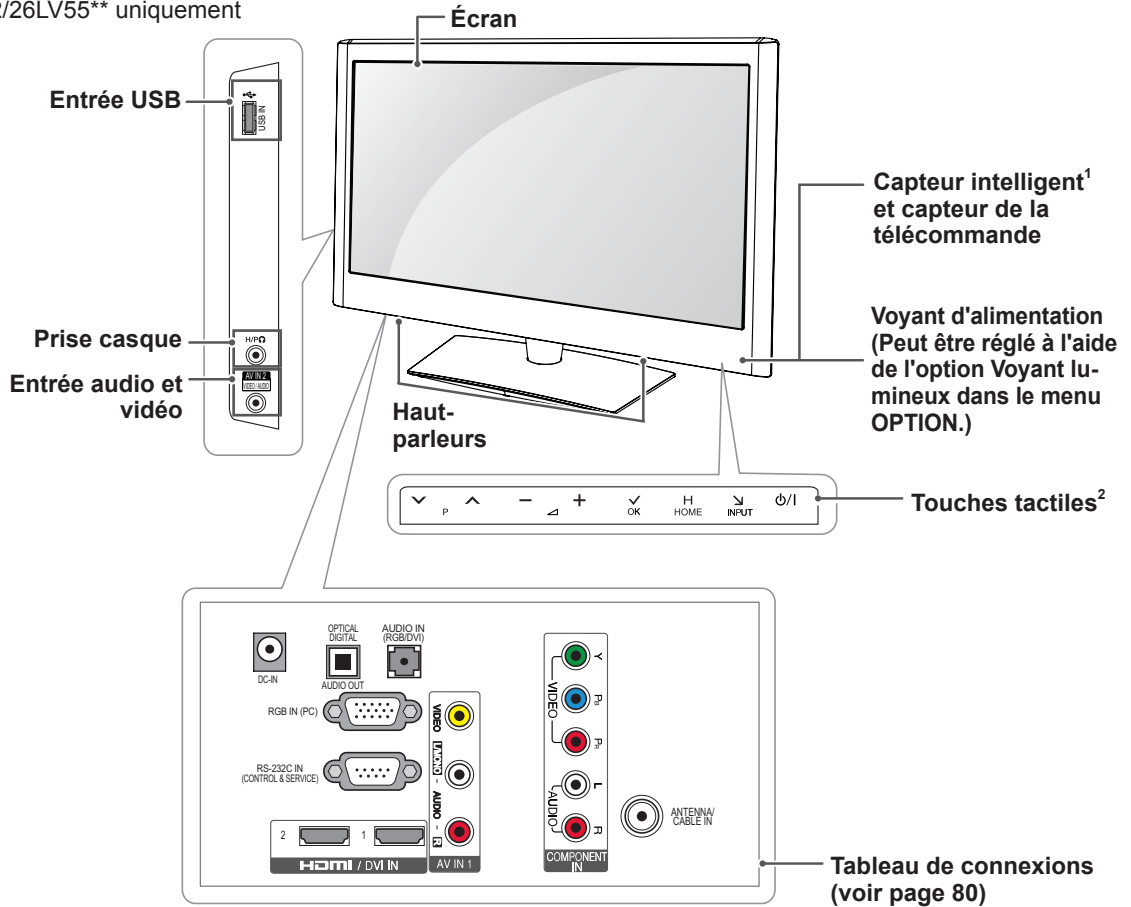

Touche	Description
	Permet de faire défiler les chaînes mémorisées
	Permet de régler le niveau du volume.
	Permet de sélectionner l'option de menu mise en surbrillance ou de confirmer une entrée.
	Permet d'accéder aux menus principaux ou de mémoriser vos réglages et de quitter les menus.
	Permet de modifier la source d'entrée.
	Permet d'allumer ou d'éteindre le téléviseur.

- 1 Capteur intelligent : ajuste la qualité de l'image en fonction de l'environnement ambiant.
- 2 Touches tactiles : vous pouvez utiliser la fonction de votre choix en effleurant la touche correspondante.

- L'image présentée peut être différente de votre téléviseur.

26/32LV30** uniquement

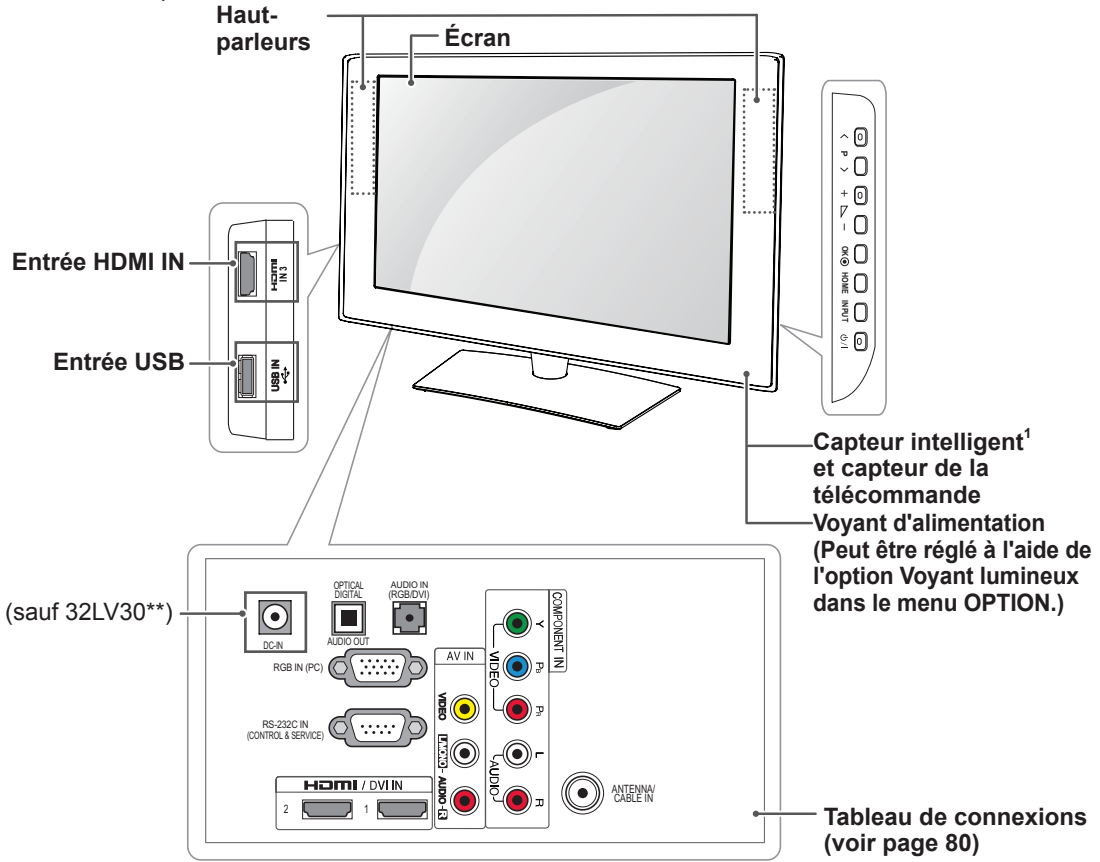

FRANÇAIS

Touche	Description
∨ P ∧	Permet de faire défiler les chaînes mémorisées
- ∟ +	Permet de régler le niveau du volume.
OK ●	Permet de sélectionner l'option de menu mise en surbrillance ou de confirmer une entrée.
HOME	Permet d'accéder aux menus principaux ou de mémoriser vos réglages et de quitter les menus.
INPUT	Permet de modifier la source d'entrée.
○/I	Permet d'allumer ou d'éteindre le téléviseur.

1 Capteur intelligent : ajuste la qualité de l'image en fonction de l'environnement ambiant.

Déplacement du téléviseur

Avant de déplacer ou soulever le téléviseur, lisez les instructions suivantes pour éviter d'abîmer le téléviseur et pour le transporter en toute sécurité quels que soient son type et sa taille.

ATTENTION

- Évitez de toucher l'écran afin de ne pas l'endommager ni d'endommager les pixels servant à reproduire l'image.

- Il est recommandé de transporter le téléviseur dans le carton ou les matériaux d'emballage d'origine.
- Avant de déplacer ou soulever le téléviseur, débranchez le cordon d'alimentation et tous les câbles
- Lorsque vous portez le téléviseur, orientez l'arrière vers vous afin de ne pas rayer l'écran.



- Tenez fermement le haut et le bas du cadre du téléviseur. Veillez à ne pas le tenir par la partie transparente, le haut-parleur ou la grille du haut-parleur.

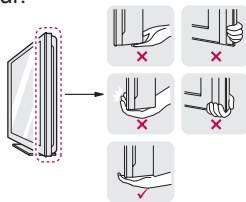

- Si votre téléviseur est volumineux, faites-vous aider par une autre personne.
- Pour transporter le téléviseur, tenez-le comme illustré ci-dessous.

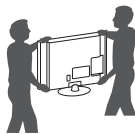

- Lorsque vous transportez le téléviseur, veillez à éviter les secousses et les vibrations excessives.
- Transportez toujours le téléviseur à la verticale ; ne l'inclinez pas vers la gauche ou la droite ni à plat.

Préparation du téléviseur

- L'image présentée peut être différente de votre téléviseur.

Installez votre téléviseur sur un socle et posez-le sur un meuble ou fixez-le au mur.

Fixation du socle

Téléviseur plasma uniquement

- 1 Posez le téléviseur face vers le bas sur une surface plane.

ATTENTION

- Disposez un tapis de mousse ou un tissu doux sur la surface afin de protéger l'écran contre tout endommagement. Assurez-vous qu'aucun objet ne repose contre l'écran.

- 2 Assemblez le montant et le socle du téléviseur.

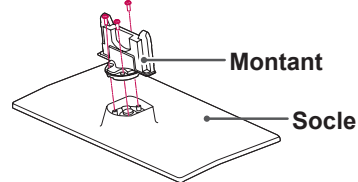

- 3 Fixez le socle au téléviseur à l'aide des 4 vis.

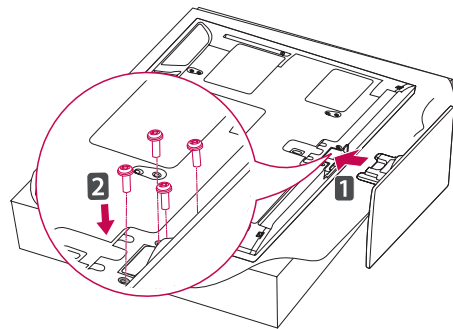

Veillez à aligner correctement l'avant et l'arrière du socle.

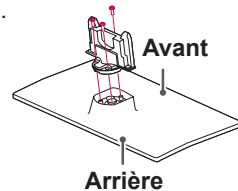

ATTENTION

- Serrez les vis à fond pour éviter que le téléviseur ne bascule vers l'avant. Ne serrez pas trop fort.

22LK33** uniquement

- 1 Posez le téléviseur face vers le bas sur une surface plane.

! ATTENTION

- Disposez un tapis de mousse ou un tissu doux sur la surface afin de protéger l'écran contre tout endommagement.

- 2 Assemblez le téléviseur comme illustré.

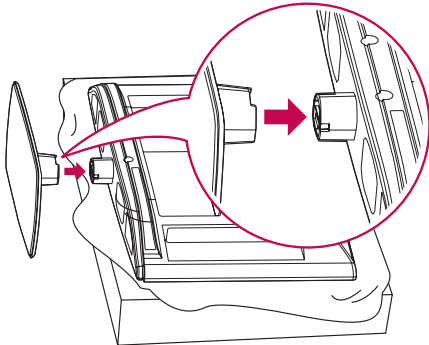

! ATTENTION

- Serrez les vis à fond pour éviter que le téléviseur ne bascule vers l'avant. Ne serrez pas trop fort.

26/32LK33**, 32/42LK43**, 42/47/55LK53** , 47LK95** uniquement

- 1 Posez le téléviseur face vers le bas sur une surface plane.

! ATTENTION

- Disposez un tapis de mousse ou un tissu doux sur la surface afin de protéger l'écran contre tout endommagement.

- 2 Assemblez le montant et le **socle** du téléviseur.

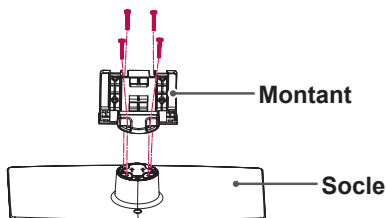

- 3 Fixez le socle au téléviseur à l'aide des 4 vis.

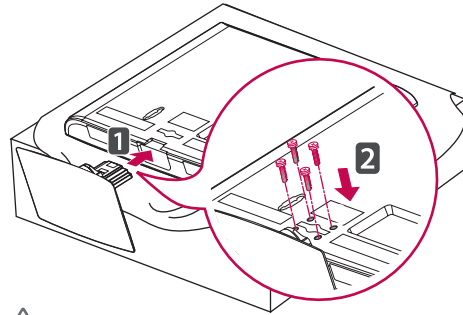

! ATTENTION

- Serrez les vis à fond pour éviter que le téléviseur ne bascule vers l'avant. Ne serrez pas trop fort.

32/37/42/47LK45** uniquement

- 1 Posez le téléviseur face vers le bas sur une surface plane.

! ATTENTION

- Disposez un tapis de mousse ou un tissu doux sur la surface afin de protéger l'écran contre tout endommagement.

- 2 Assemblez le montant et le **socle** du téléviseur.

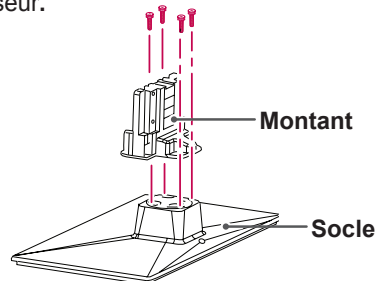

- 3 Fixez le socle au téléviseur à l'aide des 4 vis.

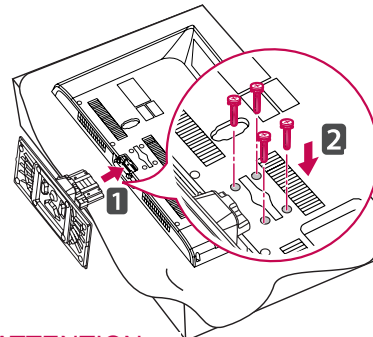

! ATTENTION

- Serrez les vis à fond pour éviter que le téléviseur ne bascule vers l'avant. Ne serrez pas trop fort.

19/22/26LV25**, 22/26LV55** uniquement

- 1 Posez le téléviseur face vers le bas sur une surface plane.

! ATTENTION

- Disposez un tapis de mousse ou un tissu doux sur la surface afin de protéger l'écran contre tout endommagement.

- 2 Assemblez le montant et le **socle** du téléviseur.

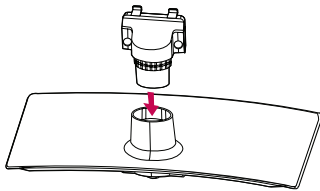

- 3 Fixez le socle au téléviseur à l'aide des 2 vis.

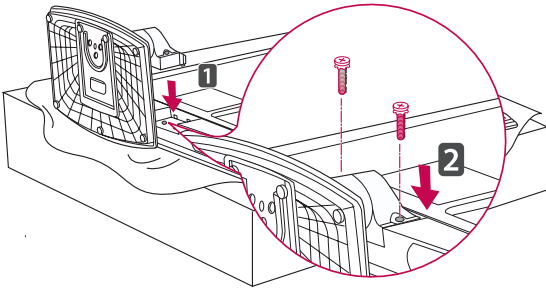

! ATTENTION

- Serrez les vis à fond pour éviter que le téléviseur ne bascule vers l'avant. Ne serrez pas trop fort..

32LV25** uniquement

- 1 Posez le téléviseur face vers le bas sur une surface plane.

! ATTENTION

- Disposez un tapis de mousse ou un tissu doux sur la surface afin de protéger l'écran contre tout endommagement.

- 2 Assemblez le montant et le **socle** du téléviseur.

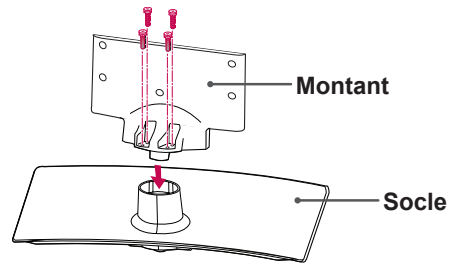

- 3 Fixez le socle au téléviseur à l'aide des 4 vis.

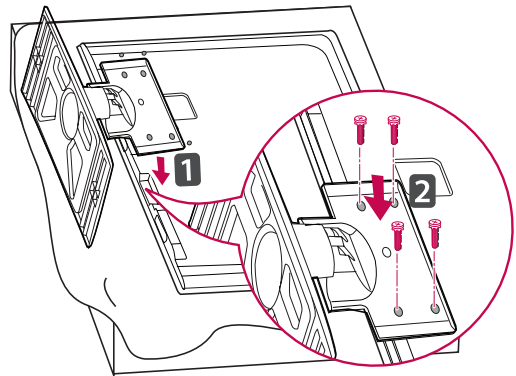

! ATTENTION

- Serrez les vis à fond pour éviter que le téléviseur ne bascule vers l'avant. Ne serrez pas trop fort.

32/37/42/47/55LV35**, 32LV30**, 32/42LV34**,
32/42/47/55LW45**, 32/42LV33** uniquement

1 Posez le téléviseur face vers le bas sur une surface plane.

ATTENTION

- Disposez un tapis de mousse ou un tissu doux sur la surface afin de protéger l'écran contre tout endommagement.

2 Assemblez le montant et le **socle** du téléviseur.

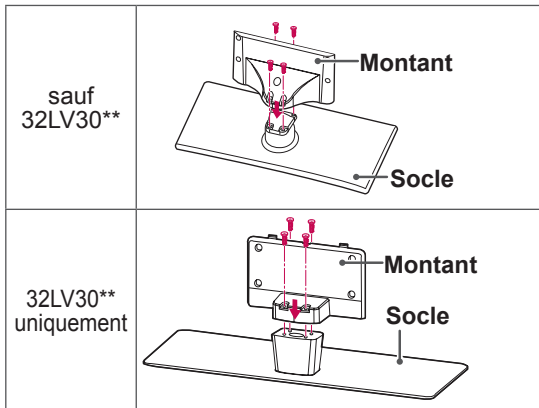

3 Fixez le socle au téléviseur à l'aide des 4 vis.

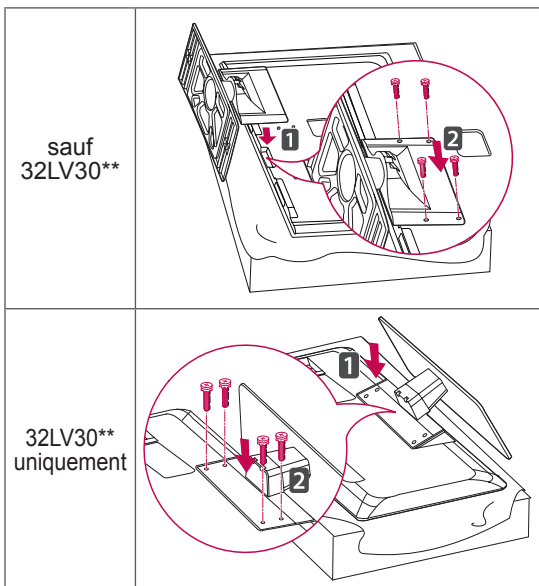

ATTENTION

- Serrez les vis à fond pour éviter que le téléviseur ne bascule vers l'avant. Ne serrez pas trop fort.

26LV30** uniquement

1 Posez le téléviseur face vers le bas sur une surface plane.

ATTENTION

- Disposez un tapis de mousse ou un tissu doux sur la surface afin de protéger l'écran contre tout endommagement.

2 Assemblez le montant et le **socle** du téléviseur.

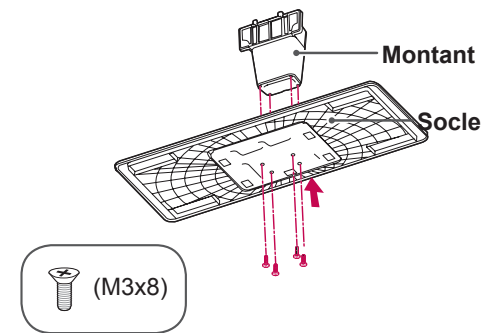

3 Fixez le socle au téléviseur à l'aide des 2 vis.

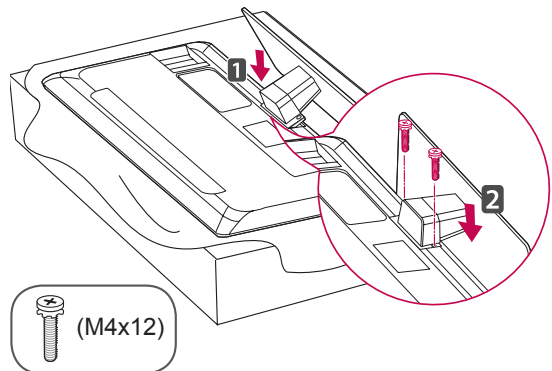

ATTENTION

- Serrez les vis à fond pour éviter que le téléviseur ne bascule vers l'avant. Ne serrez pas trop fort.

42/47LW54** uniquement

- 1 Posez le téléviseur face vers le bas sur une surface plane.

ATTENTION

- Disposez un tapis de mousse ou un tissu doux sur la surface afin de protéger l'écran contre tout endommagement.

- 2 Assemblez le montant et le **socle** du téléviseur.

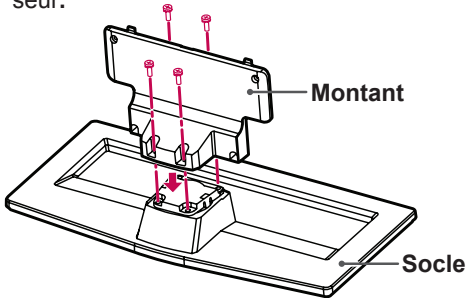

- 3 Assemblez le téléviseur comme illustré.

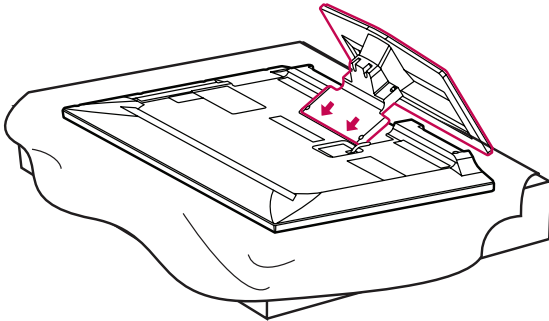

- 4 Fixez le socle au téléviseur à l'aide des 4 vis.

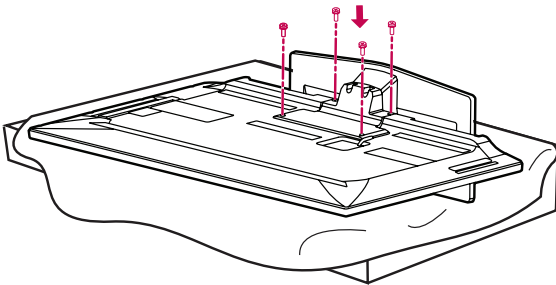

ATTENTION

- Serrez les vis à fond pour éviter que le téléviseur ne bascule vers l'avant. Ne serrez pas trop fort.

Non-utilisation du socle

- L'image présentée peut être différente de votre téléviseur.

Téléviseur plasma uniquement

- Insérez le cache de protection fourni dans l'ouverture à la base du téléviseur et appuyez jusqu'à ce qu'il soit en place.
- Fixez le ruban adhésif du cache de protection.
 - Le cache évitera que de la poussière et des saletés ne s'accumulent dans l'ouverture.
 - Lorsque vous installez le support de montage mural, utilisez le cache de protection.

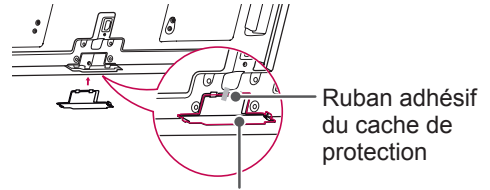

Cache de protection

26/32LK33**, 32/42LK43**, 32/37/42/47LK45**, 42/47/55LK53**, 47LK95** uniquement

- 1 Insérez le cache de protection fourni dans l'ouverture à la base du téléviseur et appuyez jusqu'à ce qu'il soit en place.

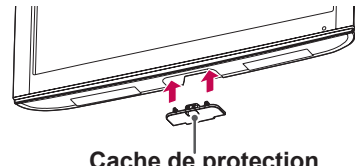

Cache de protection

22LK33** uniquement

- 1 Posez le téléviseur face vers le bas sur une surface plane.
- 2 Retirez les 2 vis et détachez le socle du téléviseur.

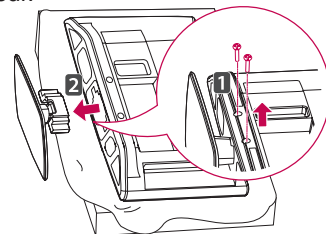

- 3 Insérez le cache de protection fourni dans l'ouverture à la base du téléviseur et appuyez jusqu'à ce qu'il soit en place.

Le cache évitera que de la poussière et des saletés ne s'accumulent dans l'ouverture.

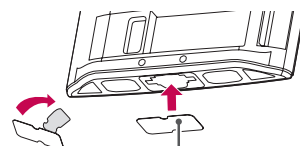

Cache de protection

Installation sur un meuble

- L'image présentée peut être différente de votre téléviseur.
- 1 Soulevez le téléviseur à la verticale et posez-le sur un meuble.
 - Laissez un espace de 10 cm (au minimum) par rapport au mur pour assurer une ventilation adéquate.

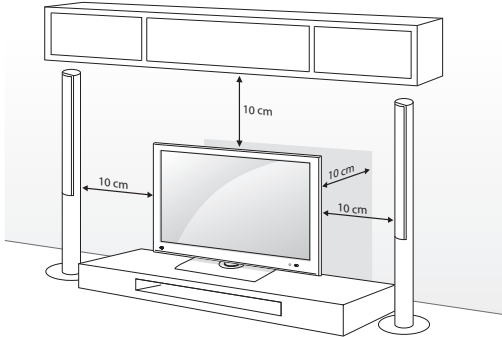

- 2 Branchez le cordon d'alimentation dans une prise murale.

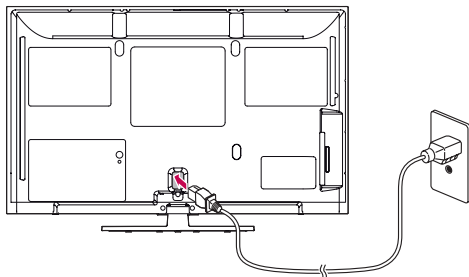

! ATTENTION

- Ne placez pas le téléviseur sur ou à proximité d'une source de chaleur, car cela pourrait entraîner un incendie.

Ajustement de l'angle de la TV afin de trouver le meilleur angle de vue

(sauf 22LK33**, 19/22/26LV25**, 22/26LV55**, 26LV30**)

Faites pivoter l'écran de 20 degrés vers la gauche ou la droite afin d'ajuster l'angle du téléviseur à votre position de visualisation.

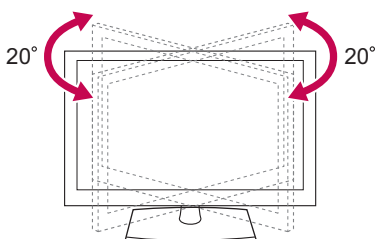

! ATTENTION

- Faites attention à vos doigts lorsque vous ajustez l'angle du produit.

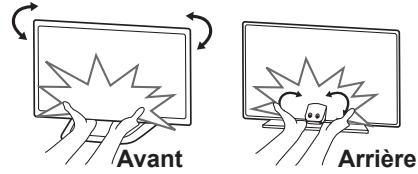

Positionnement de l'écran

- L'image présentée peut être différente de votre téléviseur.

22LK33** uniquement

Vous pouvez régler la position de l'écran de différentes façons pour un confort maximal.

- Angle d'inclinaison

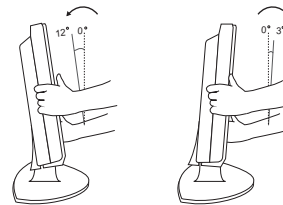

Fixation du téléviseur au meuble

- L'image présentée peut être différente de votre téléviseur.
- Cette fonction n'est pas disponible sur tous les modèles.

26/32LK33**, 32/42LK43**, 42LK53**, 32/37/42LK45**, 32LV25**, 32/37LV35**, 32LV34**, 32LV45**, 32LV30**, 32LV33** uniquement

Fixez le téléviseur au meuble pour éviter qu'il ne bascule vers l'avant, ne soit endommagé et ne provoque des blessures.

Une fois le téléviseur installé sur le meuble, insérez et vissez la vis fournie à l'arrière du socle.

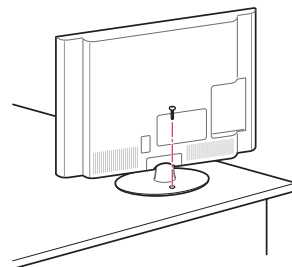

! AVERTISSEMENT

- Pour empêcher le téléviseur de tomber, fixez-le soigneusement au meuble ou au mur conformément aux instructions d'installation. Le basculement, les secousses ou le balancement du téléviseur peuvent provoquer des blessures.

Fixation du téléviseur à un mur

- L'image présentée peut être différente de votre téléviseur.
- Cette fonction n'est pas disponible sur tous les modèles.

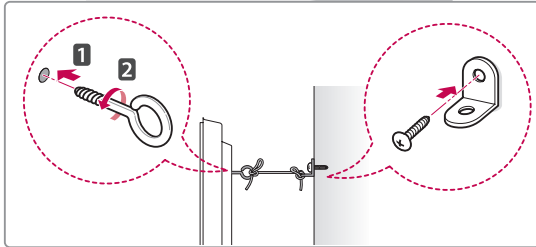
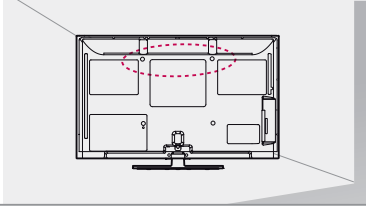

- 1 Insérez et serrez les boulons à œillet ou les supports et boulons à l'arrière du téléviseur.
- Si des boulons se trouvent déjà dans les trous prévus pour les boulons à œillet, commencez par les retirer.
- 2 Montez le support mural avec les boulons au mur.
Faites correspondre l'emplacement du support mural avec les boulons à œillet à l'arrière du téléviseur.
- 3 Reliez les boulons à œillet et le support mural par une corde robuste.
Veillez à tendre la corde afin qu'elle soit bien horizontale.

ATTENTION

- Empêchez les enfants de monter sur le téléviseur et de s'y suspendre.

REMARQUES

- Utilisez un meuble ou une armoire suffisamment solide et large pour supporter le téléviseur en toute sécurité.

Utilisation du système de sécurité Kensington

- L'image présentée peut être différente de votre téléviseur.
- Cette fonction n'est pas disponible sur tous les modèles.

Le connecteur du système de sécurité Kensington est situé à l'arrière du téléviseur.

Pour plus d'informations sur l'installation et l'utilisation, reportez-vous au manuel fourni avec le système de sécurité Kensington ou consultez le site <http://www.kensington.com>.

Reliez le câble du système de sécurité Kensington entre le téléviseur et un meuble..

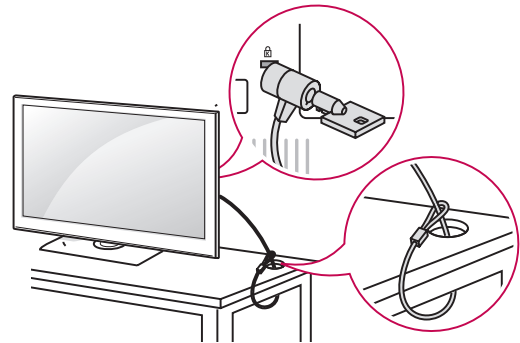

Montage mural

Fixez avec précaution un support de montage mural à l'arrière du téléviseur et installez-le contre un mur plein perpendiculairement au sol. Si vous devez fixer le téléviseur à d'autres matériaux de construction, contactez un technicien qualifié.

LG recommande que la fixation murale soit réalisée par un installateur professionnel qualifié.

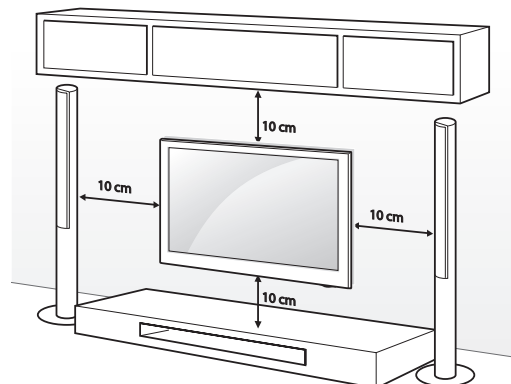

Support de montage mural (à acheter séparément)

Veillez à utiliser des vis et un support mural respectant la norme VESA.
Les dimensions standard des kits de montage mural sont données dans le tableau ci-dessous.

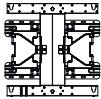
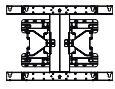
Modèle	42/50PT25** 50PV25** 42/50PW35** 42/50PW45** 42/50PT35** 50PZ55**	60PV25** 60PZ55**
VESA (A x B)	400 x 400	600 x 400
Vis standard	M6	M8
Nombre de vis	4	4
Support de montage mural	PSW400B, PSW400BG	PSW600B, PSW600BG
		

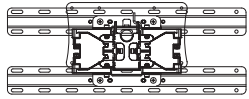
Modèle	22LK33** 19/22/26LV25** 22/26LV55** 26LV30**	26/32LK33** 32LK43** 32LK45** 32LV25** 32LV35** 32LV30** 32LV34** 32LV33** 32LW45**
VESA (A x B)	100 x 100	200 x 100
Vis standard	M4	M4
Nombre de vis	4	4
Support de montage mural	LSW100B, LSW100BG	
		

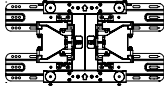
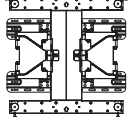
Modèle	42LK43** 37/42/47LK45** 42/47LK53** 37LV35** 47LK95**	42/47/55LV35** 42/47/55LW45** 55LK53**
VESA (A x B)	200 x 200	400 x 400
Vis standard	M6	M6
Nombre de vis	4	4
Support de montage mural	LSW200B, LSW200BG	LSW400B, LSW400BG
		

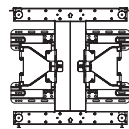
Modèle	42LV34** 42LV33** 42/47LW54**
VESA (A x B)	400 x 400
Vis standard	M6
Nombre de vis	4
Support de montage mural	LSW400BX, LSW400BXG
	

ATTENTION

- Débranchez d'abord l'alimentation, puis déplacez ou installez le téléviseur. Sinon, cela pourrait entraîner un choc électrique.
- Si vous installez le téléviseur au plafond ou sur un mur incliné, il risque de tomber et de provoquer de graves blessures. Utilisez un support mural LG agréé et contactez votre revendeur local ou un technicien qualifié.
- Ne serrez pas excessivement les vis, car vous risqueriez d'endommager le téléviseur et d'annuler votre garantie.
- Utilisez des vis et un support mural respectant la norme VESA. Tout dommage ou blessure découlant d'une mauvaise utilisation ou de l'utilisation d'un accessoire incorrect n'est pas couvert par la garantie.

REMARQUES

- Utilisez les vis répertoriées dans les spécifications de la norme VESA.
- Le kit de montage mural inclut un manuel d'installation et les pièces nécessaires.
- La longueur des vis peut varier en fonction du montage mural. Veillez à utiliser la longueur appropriée.
- Pour plus d'informations, reportez-vous au manuel fourni avec le montage mural.

Organisation des câbles

- L'image présentée peut être différente de votre téléviseur.

Téléviseur plasma uniquement

- 1 Raccordez le cordon d'alimentation et fixez l'attache du cordon d'alimentation, afin d'éviter qu'il ne soit accidentellement retiré.

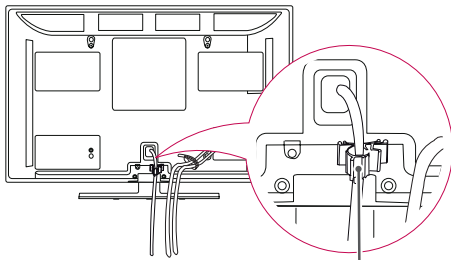

Attache du cordon d'alimentation

- 2 Regroupez et liez les câbles à l'aide de l'attache-câble.

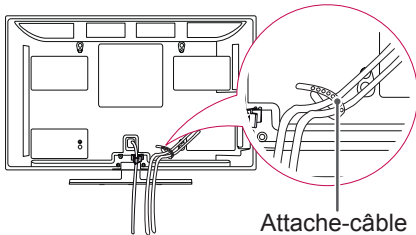

Attache-câble

! ATTENTION

- Ne déplacez pas le téléviseur en le tenant par l'attache-câble ou l'attache du cordon d'alimentation, car ceux-ci pourraient se casser, ce qui endommagerait le téléviseur.

22LK33**, 19/22/26LV25**, 22/26LV55** uniquement

- 1 Après avoir raccordé les câbles selon les instructions, installez l'attache-câble comme illustré pour regrouper les câbles.

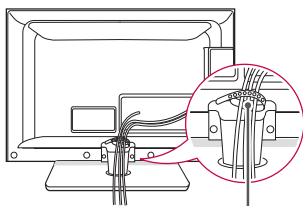

Attache-câble

26LV30** uniquement

- 1 Après avoir raccordé les câbles selon les instructions, installez l'attache-câble comme illustré pour regrouper les câbles.

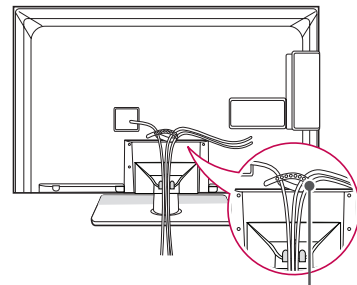

Attache-câble

26/32LK33**, 32/42LK43**, 32/37/42/47LK45**, 42/47/55LK53**, 47LK95** uniquement

- 1 Regroupez et attachez les câbles à l'aide du serre-câble.
- 2 Fixez le serre-câble au téléviseur.

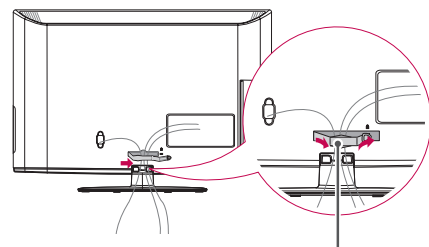

Serre-câble

! REMARQUES

- Ne déplacez pas le téléviseur en le tenant par le serre-câble, car celui-ci pourrait se casser, ce qui endommagerait le téléviseur.

32LV25**, 32/37/42/47/55LV35**, 32LV30**,
32/42LV34**, 32/42/47/55LV45**, 32/42LV33**
uniquement

- 1 Regroupez et attachez les câbles à l'aide du serre-câbles au dos du téléviseur.

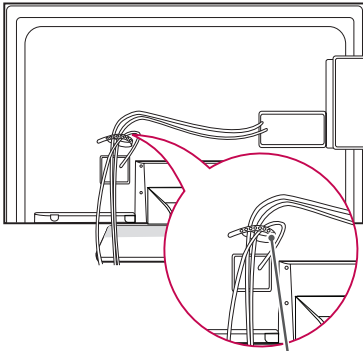

Attache-câble
ou

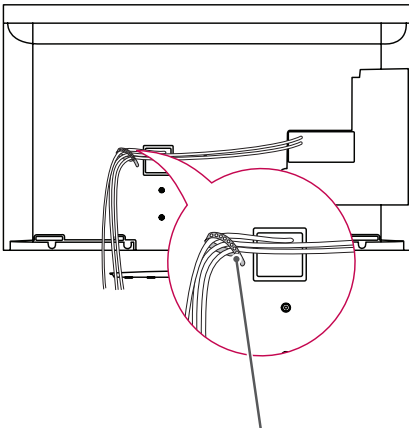

Attache-câble

42/47LV54** uniquement

- 1 Regroupez et attachez les câbles à l'aide du serre-câbles au dos du téléviseur.

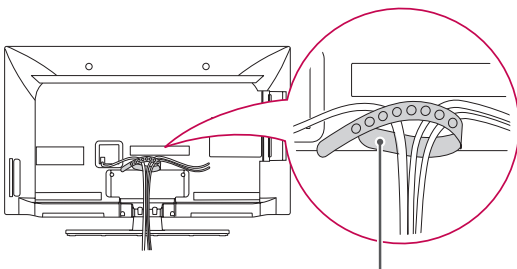

Attache-câble

Raccordement du téléviseur

- L'image présentée peut être différente de votre téléviseur.

19/22/26LV25**, 22/26LV55**, 26LV30**
uniquement

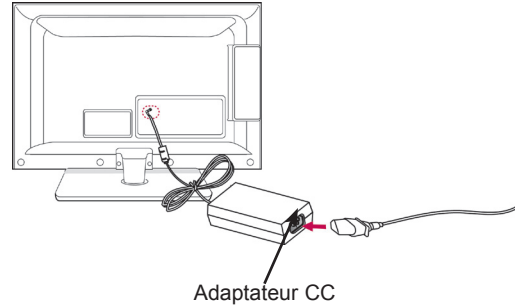

- 1 Raccordez le câble d'antenne à la prise d'entrée d'antenne sur le téléviseur.
- 2 Raccordez la prise de l'adaptateur CC à la prise d'entrée d'alimentation du téléviseur.
- 3 Enfoncez le cordon d'alimentation d'abord dans l'adaptateur CC, puis dans la prise secteur.

TÉLÉCOMMANDE

Les descriptions dans ce manuel sont données par rapport aux touches de la télécommande.

Veillez lire ce guide attentivement afin d'utiliser correctement votre téléviseur.

Pour remplacer les piles, ouvrez le couvercle du compartiment des piles, insérez deux piles de 1,5 V de type AAA en respectant la polarité \oplus et \ominus , et refermez le couvercle. Veillez à orienter la télécommande vers le capteur de la télécommande sur le téléviseur.

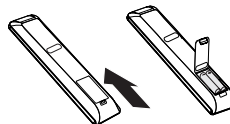

Pour retirer les piles, procédez à l'inverse de leur insertion.



ATTENTION

- Ne mélangez pas des piles neuves et des piles usagées, car cela pourrait endommager la télécommande.
- L'image présentée peut être différente de votre téléviseur.
- En mode analogique et dans certains pays, il est possible que certaines touches de la télécommande ne fonctionnent pas.

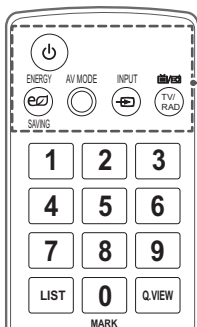

(POWER) (marche/arrêt)

Permet d'allumer ou d'éteindre le téléviseur.

ENERGY SAVING (Économie d'énergie) (voir page 67)

Permet de régler la luminosité de l'écran afin de réduire la consommation d'énergie.

AV MODE (voir page 46)

Permet de sélectionner un mode audiovisuel.

INPUT (voir page 46)

Permet de changer la source d'entrée et d'allumer le téléviseur.

TV/RAD

Permet de sélectionner la radio, la télévision et la télévision numérique.

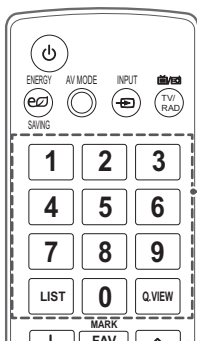

Touches numériques

Permettent de saisir des chiffres.

LIST (voir page 39)

Permet d'afficher la liste des chaînes mémorisées.

Q.VIEW

Permet de revenir à la chaîne visionnée précédemment.

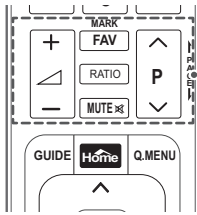

△ + -
Permet de régler le niveau du volume.

MARK

Permet de sélectionner un menu ou une option.

FAV (voir page 40)

Permet d'afficher la liste des chaînes favorites.

3D(voir page 51)(modèles 3D uniquement)

Permet de visionner des vidéos 3D.

RATIO (voir page 45)

Permet de redimensionner une image.

MUTE

Permet de mettre le son en sourdine.

P ^ v

Permet de faire défiler les chaînes mémorisées.

PAGE

Permet de passer à l'écran précédent ou suivant.

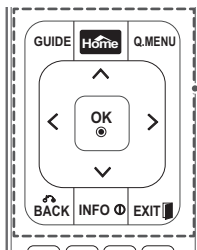
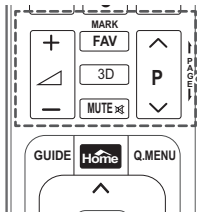

GUIDE

Permet d'afficher le guide des programmes.

Home

Permet d'accéder aux menus principaux ou de mémoriser vos réglages et de quitter les menus.

Q. MENU (voir page 48)

Permet d'accéder aux raccourcis de menus.

Touches de navigation (gauche/droite/haut/bas)

Permettent de parcourir les menus ou les options.

OK

Permet de sélectionner les menus ou les options et de confirmer vos réglages.

BACK

Permet de revenir au niveau précédent.

INFO (voir page 41)

Permet d'afficher à l'écran les informations sur le programme en cours.

EXIT

Permet d'effacer tous les affichages à l'écran et de revenir au visionnage de la télévision.

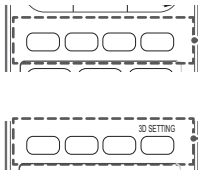

Touches de couleur

Ces touches servent au télétexte (sur les modèles compatibles uniquement) et à l'édition des chaînes.

3D SETTING(modèles 3D uniquement)

Permet de visionner des vidéos 3D.

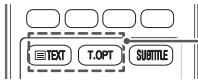

Touches du télétexte (voir page 89)

Ces touches sont utilisées pour le télétexte.

Pour plus de détails, reportez-vous à la section "Télétexte".

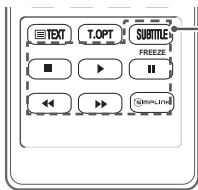

SUBTITLE

Permet d'afficher vos sous-titres préférés en mode numérique.

Touches de commande (■, ►, II, ◀◀, ▶▶)

Permettent de commander les menus MES MÉDIAS ou les appareils compatibles SIMPLINK (USB, SIMPLINK).

FREEZE(Téléviseur plasma uniquement)

Permet de figer l'image en cours pendant l'utilisation de la source d'entrée TV, AV, composantes, RGB-PC ou HDMI.

SIMPLINK (voir page 88)

Permet d'accéder aux périphériques audiovisuels raccordés au téléviseur.

Permet d'ouvrir le menu SIMPLINK.

RATIO (voir page 45)

Permet de redimensionner une image.

AD(22/26LV55** uniquement)

Active ou désactive la fonction de description audio.

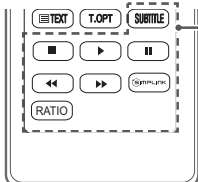
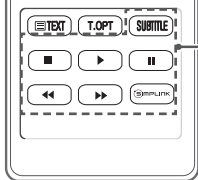
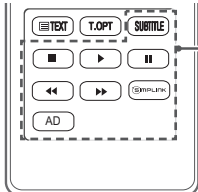
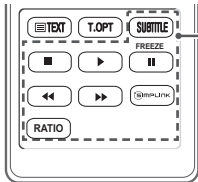

VISIONNAGE DE LA TÉLÉVISION

Raccordement d'une antenne

Raccordez une antenne pour regarder la télévision comme suit.

Pour éviter tout endommagement, raccordez le cordon d'alimentation à la prise secteur uniquement lorsque tous les raccordements entre les périphériques sont effectués.

Raccordez le téléviseur à une prise d'antenne murale à l'aide d'un câble RF (75 Ω).

- L'image présentée peut être différente de votre téléviseur.

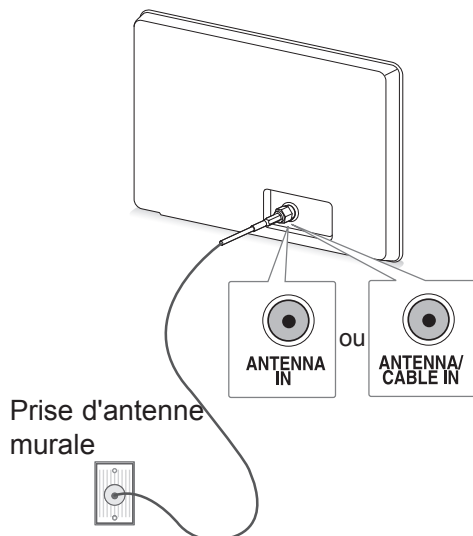

! REMARQUES

- Utilisez un séparateur de signaux pour utiliser plus de deux téléviseurs.
- Si la qualité d'image est mauvaise, installez correctement un amplificateur de signaux pour l'améliorer.
- Si vous utilisez une antenne et que la qualité d'image est mauvaise, orientez l'antenne différemment.
- Le câble et le convertisseur d'antenne ne sont pas fournis.

Première mise en marche du téléviseur

Lorsque vous allumez le téléviseur la première fois, l'écran de réglage initial apparaît.

Sélectionnez une langue et personnalisez les réglages de base.

- 1 Branchez le cordon d'alimentation dans une prise secteur.
- 2 En mode veille, appuyez sur la touche **⏻** (**POWER**) (marche/arrêt) pour allumer le téléviseur. L'écran de réglage initial apparaît si vous allumez le téléviseur pour la première fois.

! REMARQUES

- Vous pouvez également accéder à l'option Réglages usine dans le menu OPTION.

- 3 Suivez les instructions à l'écran pour personnaliser les réglages de votre téléviseur en fonction de vos préférences.

Langue	Sélectionnez une langue d'affichage. (Sauf Australie, Nouvelle Zélande, Singapour, South Africa)
↓	
Réglage d'environnement	Sélectionnez "Usage familial" pour votre domicile.
↓	
Voyant lumineux	Réglez le voyant lumineux (lorsque vous sélectionnez "Usage familial" dans le menu "Réglage d'environnement" - uniquement sur les modèles de téléviseur LCD à LED).
↓	
Pays	Sélectionnez un pays d'affichage. (Uniquement Australie, Nouvelle Zélande)
↓	
Fuseau horaire	Sélectionnez le fuseau horaire et l'heure d'été. (Uniquement Australie)
↓	
Recherche auto.	Le téléviseur recherche et mémorise automatiquement les chaînes disponibles.

! REMARQUES

- Les touches de contrôle du mode DTV peuvent ne pas fonctionner, suivant les normes de diffusion du pays. (Uniquement DTV)
- Pour les pays qui n'ont pas de normes de diffusion numérique confirmées, certaines options numériques peuvent ne pas fonctionner, selon l'environnement de diffusion numérique. (Uniquement DTV)

- 4 Lorsque les réglages de base sont terminés, appuyez sur la touche **OK**.



REMARQUES

- Si vous ne procédez pas au réglage initial, il apparaîtra chaque fois que vous allumerez le téléviseur.
- Débranchez le cordon d'alimentation de la prise secteur lorsque vous n'utilisez pas le téléviseur pendant une longue période.

- 5 Pour éteindre le téléviseur, appuyez sur la touche **⏻ (POWER)**(marche/arrêt).

Visionnage de la télévision

- 1 En mode veille, appuyez sur la touche **⏻ (POWER)** (marche/arrêt) pour allumer le téléviseur.
- 2 Appuyez sur la touche **INPUT** et sélectionnez **Antenne**.
- 3 Pour éteindre le téléviseur, appuyez sur la touche **⏻ (POWER)** (marche/arrêt).

Gestion des chaînes

Réglage automatique des chaînes

Utilisez cette option pour trouver et mémoriser automatiquement toutes les chaînes disponibles. Lorsque vous lancez la programmation automatique, toutes les informations de service précédemment enregistrées seront supprimées.

- 1 Appuyez sur la touche **Home** pour accéder aux menus principaux.
- 2 Appuyez sur les touches de navigation pour sélectionner **CONFIG**, puis appuyez sur **OK**.
- 3 Appuyez sur les touches de navigation pour sélectionner **Recherche auto.**, puis appuyez sur **OK**.
- 4 Sélectionnez **Lancer** pour démarrer la recherche automatique. Le téléviseur recherche et mémorise automatiquement les chaînes disponibles.
- 5 Lorsque vous avez terminé, appuyez sur la touche **EXIT**. Pour revenir au menu précédent, appuyez sur la touche **BACK**.

! REMARQUES

- Si le téléviseur détecte une chaîne verrouillée, il vous invite à saisir votre mot de passe pour mémoriser cette chaîne.
- Si vous souhaitez poursuivre la recherche automatique, sélectionnez **Lancer** à l'aide de la touche Navigation. Appuyez ensuite sur **OK**. Sinon, sélectionnez Fermer.
- **Numérotation Automatique** : choisissez d'utiliser ou non les numéros des chaînes transmis par les stations de diffusion. (Uniquement DTV)

Réglage manuel des chaînes (en mode numérique)(Uniquement DTV)

Le réglage manuel vous permet d'ajouter manuellement une chaîne à votre liste des chaînes.

- 1 Appuyez sur la touche **Home** pour accéder aux menus principaux.
- 2 Appuyez sur les touches de navigation pour sélectionner **CONFIG**, puis appuyez sur **OK**.
- 3 Appuyez sur les touches de navigation pour sélectionner **Recherche manuelle**, puis appuyez sur **OK**.
- 4 Appuyez sur les touches de navigation pour sélectionner **TNT**, puis appuyez sur **OK**.
- 5 Parcourez les types de chaînes, puis ajoutez ou supprimez des chaînes..
- 6 Lorsque vous avez terminé, appuyez sur la touche **EXIT**. Pour revenir au menu précédent, appuyez sur la touche **BACK**.

! REMARQUES

- Si le téléviseur détecte une chaîne verrouillée, il vous invite à saisir votre mot de passe pour mémoriser cette chaîne.

Réglage manuel des chaînes (en mode analogique)

Le réglage manuel vous permet d'ajuster et de classer manuellement les chaînes dans l'ordre de votre choix.

- 1 Appuyez sur la touche **Home** pour accéder aux menus principaux.
- 2 Appuyez sur les touches de navigation pour sélectionner **CONFIG**, puis appuyez sur **OK**.
- 3 Appuyez sur les touches de navigation pour sélectionner **Recherche manuelle**, puis appuyez sur **OK**.
- 4 Appuyez sur les touches de navigation pour sélectionner **TV**, puis appuyez sur **OK**. (Uniquement DTV)
- 5 Appuyez sur les boutons de navigation ou sur les touches numériques pour atteindre le programme de stockage souhaité.
- 6 Appuyez sur les touches de navigation pour sélectionner le système de télévision. (Sauf Australie)
- 7 Appuyez sur les touches de navigation pour sélectionner **V/UHF** ou **Câble**.
- 8 Appuyez sur les touches de navigation ou les touches numérotées pour sélectionner le numéro de chaîne souhaité.
- 9 Appuyez sur les touches de navigation pour sélectionner le démarrage de la recherche.
- 10 Appuyez sur les touches de navigation pour sélectionner **Sauvegarder**, puis appuyez sur **OK**.
- 11 Lorsque vous avez terminé, appuyez sur la touche **EXIT**. Pour revenir au menu précédent, appuyez sur la touche **BACK**.



REMARQUES

- Si le téléviseur détecte une chaîne verrouillée, il vous invite à saisir votre mot de passe pour mémoriser cette chaîne.
- **BG** : PAL B/G (Nouvelle Zélande / Afrique du Sud / Singapour / Indonésie / Israël / Malaisie / Vietnam /Asie)
- **DK** : PAL D/K (Nouvelle Zélande / Afrique du Sud / Singapour / Indonésie / Israël / Malaisie / Vietnam /Asie)
- **I** :PAL I/II (Nouvelle Zélande / Afrique du Sud / Singapour / Indonésie / Israël / Malaisie / Vietnam / Asie)
- **B/B** : Australie
- **M** : NTSC-M (Afrique du Sud / Indonésie / Israël / Malaisie / Vietnam / Asie)
- Pour mémoriser d'autres chaînes, répétez les étapes 6 à 10.

Attribution d'un nom de chaîne

Vous pouvez attribuer un nom de chaîne de cinq caractères à chaque numéro de chaîne.

- 1 Appuyez sur la touche **Home** pour accéder aux menus principaux.
- 2 Appuyez sur les touches de navigation pour sélectionner **CONFIG**, puis appuyez sur **OK**.
- 3 Appuyez sur les touches de navigation pour sélectionner **Recherche manuelle**, puis appuyez sur **OK**.
- 4 Appuyez sur les touches de navigation pour sélectionner **TV**. (Uniquement DTV)
- 5 Appuyez sur les touches de navigation pour sélectionner **Nom**, puis appuyez sur **OK**.
- 6 Appuyez sur les touches de navigation pour sélectionner la position, choisissez le deuxième caractère et poursuivez ainsi. Vous pouvez utiliser n'importe quelle lettre de l'alphabet, tous les chiffres de 0 à 9, les signes + / - et le caractère d'espace. Appuyez ensuite sur la touche **OK**.
- 7 Appuyez sur les touches de navigation pour sélectionner **Fermer**, puis appuyez sur **OK**.
- 8 Appuyez sur les touches de navigation pour sélectionner **Sauvegarder**, puis appuyez sur **OK**.
- 9 Lorsque vous avez terminé, appuyez sur la touche **EXIT**. Pour revenir au menu précédent, appuyez sur la touche **BACK**.

Réglage fin (selon le modèle)

Le réglage fin n'est normalement nécessaire que si la réception est mauvaise.

- 1 Appuyez sur la touche **Home** pour accéder aux menus principaux.
- 2 Appuyez sur les touches de navigation pour sélectionner **CONFIG**, puis appuyez sur **OK**.
- 3 Appuyez sur les touches de navigation pour sélectionner **Recherche manuelle**, puis appuyez sur **OK**.
- 4 Appuyez sur les touches de navigation pour sélectionner TV . (Uniquement DTV)
- 5 Appuyez sur les touches de navigation pour sélectionner **Réglage fin**.
- 6 Ajustez les réglages pour obtenir l'image et le son optimaux.
- 7 Appuyez sur les touches de navigation pour sélectionner **Sauvegarder**, puis appuyez sur **OK**.
- 8 Lorsque vous avez terminé, appuyez sur la touche **EXIT**. Pour revenir au menu précédent, appuyez sur la touche **BACK**.

Modification de la liste des chaînes

Lorsqu'un numéro de chaîne est ignoré, vous ne pourrez pas le sélectionner à l'aide de la touche **P ▲ ▼** pendant le visionnage de la télévision.

Si vous voulez sélectionner la chaîne ignorée, saisissez directement son numéro à l'aide des touches numérotées ou sélectionnez-la dans le menu Edition des chaînes.

Cette fonction vous permet d'ignorer les chaînes mémorisées.

Vous pouvez changer le numéro de chaîne grâce à la fonction "**Déplacer**", à condition que l'option "**Numérotation Automatique**" soit désélectionnée lorsque vous lancez la recherche automatique. (Uniquement DTV).

- 1 Appuyez sur la touche **Home** pour accéder aux menus principaux.
- 2 Appuyez sur les touches de navigation pour sélectionner **CONFIG**, puis appuyez sur **OK**.
- 3 Appuyez sur les touches de navigation pour sélectionner **Edition des chaînes**, puis appuyez sur **OK**.
- 4 Appuyez sur les touches de navigation pour sélectionner une chaîne à mémoriser ou à ignorer.
- 5 Lorsque vous avez terminé, appuyez sur la touche **EXIT**. Pour revenir au menu précédent, appuyez sur la touche **BACK**.

En mode TNT/RADIO

Sélection d'un numéro de chaîne à ignorer

- 1 Appuyez sur les touches de navigation pour sélectionner un numéro de chaîne à ignorer.
- 2 Appuyez sur la touche bleue pour activer le numéro de chaîne.
- 3 Appuyez sur la touche bleue pour valider..

! REMARQUES

- Lorsque des chaînes doivent être ignorées, elles apparaissent en bleu et ne peuvent pas être sélectionnées à l'aide de la touche P ▲ ▼ pendant le visionnage de la télévision.
- Si vous voulez sélectionner une chaîne ignorée, saisissez directement son numéro à l'aide des touches numérotées ou sélectionnez-la dans le menu Edition des chaînes ou dans le guide de programme électronique.

Verrouillage d'un numéro de chaîne

- 1 Appuyez sur les touches de navigation pour sélectionner un numéro de chaîne à verrouiller.
- 2 Appuyez sur la touche jaune pour activer le numéro de chaîne.
- 3 Appuyez sur la touche jaune pour valider.

! REMARQUES

- Vous pouvez verrouiller une chaîne même si l'option **Système de verrou** est sur **Arrêt**.

En mode TV

Suppression d'une chaîne

- 1 Appuyez sur les touches de navigation pour sélectionner un numéro de chaîne à supprimer.
- 2 Appuyez sur la touche rouge pour activer le numéro de chaîne.

! REMARQUES

- La chaîne sélectionnée est supprimée et les suivantes remontent d'une place.

Déplacement d'une chaîne

- 1 Appuyez sur les touches de navigation pour sélectionner un numéro de chaîne à déplacer.
- 2 Appuyez sur la touche verte pour activer le numéro de chaîne, puis appuyez sur les touches de navigation.
- 3 Appuyez sur la touche verte pour valider.

Sélection d'un numéro de chaîne à ignorer

- 1 Appuyez sur les touches de navigation pour sélectionner un numéro de chaîne à ignorer.
- 2 Appuyez sur la touche bleue pour activer le numéro de chaîne.
- 3 Appuyez sur la touche bleue pour valider.

! REMARQUES

- Lorsque des chaînes doivent être ignorées, elles apparaissent en bleu et ne peuvent pas être sélectionnées à l'aide de la touche P ▲ ▼ pendant le visionnage de la télévision.
- Si vous voulez sélectionner une chaîne ignorée, saisissez directement son numéro à l'aide des touches numérotées ou sélectionnez-la dans le menu Edition des chaînes.

Verrouillage d'un numéro de chaîne

- 1 Appuyez sur les touches de navigation pour sélectionner un numéro de chaîne à verrouiller.
- 2 Appuyez sur la touche jaune pour activer le numéro de chaîne.
- 3 Appuyez sur la touche jaune pour valider.

! REMARQUES

- Vous pouvez verrouiller une chaîne même si l'option **Système de verrou** est sur **Arrêt**.

Sélection d'une chaîne favorite

- 1 Appuyez sur les touches de navigation pour sélectionner la chaîne souhaitée.
- 2 Appuyez sur la touche **FAV** pour ajouter la chaîne correspondante à la liste des Favoris du groupe de favoris en cours.
- 3 Appuyez sur la touche **FAV** pour valider.

Sélection d'un groupe de chaînes favorites

- 1 Appuyez sur les touches de navigation pour sélectionner la chaîne souhaitée.
- 2 Appuyez sur la touche **Q.MENU** pour afficher une fenêtre contextuelle permettant de changer le groupe des favoris.
- 3 Appuyez sur les touches de navigation pour sélectionner un groupe de favoris, puis appuyez sur **OK**.

Sélection de la liste des chaînes

Vous pouvez vérifier quelles chaînes sont mémorisées en affichant la liste des chaînes.

Affichage de la liste des chaînes

- 1 Appuyez sur la touche **LIST** pour accéder à la liste des chaînes.
- 2 Appuyez sur la touche bleue pour modifier les chaînes.

! REMARQUES

- Vous pouvez éventuellement voir des chaînes en bleu. Ces chaînes ont été configurées de sorte à être ignorées par la programmation automatique ou dans le mode d'édition des chaînes.
- Lorsque le numéro de canal est affiché dans la liste pour une chaîne, cela signifie qu'aucun nom n'est attribué à cette chaîne.

Sélection d'une chaîne dans la liste des chaînes

- 1 Appuyez sur les touches de navigation pour sélectionner une chaîne.
- 2 Appuyez sur la touche **OK** pour accéder au numéro de chaîne sélectionné.

! REMARQUES

- Appuyez sur la touche TV/RAD. (Uniquement DTV). (Le mode alternera entre TV, TNT et Radio à partir du programme actuellement sélectionné.)

Défilement des pages dans la liste des chaînes

- 1 Appuyez sur la touche **P ▲ ▼** pour faire défiler les pages.
- 2 Appuyez sur la touche **LIST** pour revenir au visionnage normal de la télévision.

Affichage de la liste des chaînes favorites

- 1 Appuyez sur la touche **FAV** pour accéder à la liste des chaînes favorites.
- 2 Lorsque vous avez terminé, appuyez sur la touche EXIT.

Touche	Description
Touche bleue	Permet d'activer la modification des chaînes.
Touche jaune	Permet d'enregistrer ou de supprimer la chaîne en cours comme chaîne favorite dans le groupe sélectionné.
OK	Permet de sélectionner une chaîne à afficher.
< >	Permet de changer le groupe des chaînes favorites.

Guide de programme électronique (EPG) (en mode numérique)

Cette fonction est désactivée en Nouvelle-Zélande.

- L'image présentée peut être différente de votre téléviseur.

Ce système intègre un guide de programme électronique (EPG) pour vous aider à parcourir toutes les options de visionnage possibles.

Le guide de programme électronique fournit des informations telles que la liste des chaînes et les heures de début et de fin pour tous les services disponibles. Des informations détaillées sur les programmes sont également souvent disponibles, leur quantité et leur disponibilité variant selon le diffuseur.

Cette fonction ne peut être utilisée que si les informations d'EPG sont transmises par les diffuseurs.

Le guide de programme électronique affiche le détail des programmes sur huit jours.

Vous devez régler l'option Horloge dans le menu Heure avant de pouvoir utiliser le guide des programmes numérique.



- Appuyez sur la touche **INFO** pour afficher les informations sur le programme en cours.

	Symbole affiché avec un programme TV ou TNT.
	Symbole affiché avec un programme radio.
	Symbole affiché avec un programme MHEG.
	Symbole affiché avec un programme HE-AAC.
	Format de l'image du programme diffusé.
	Format de l'image du programme diffusé.
	Symbole affiché avec un programme télétexte.
	Symbole affiché avec un programme de sous-titres.
	Symbole affiché avec un programme crypté.
	Symbole affiché avec un programme Dolby Digital.
	Symbole affiché avec un programme Dolby Digital PLUS.

576i/p, 720p, 1080i/p : résolution du programme diffusé.

>	Permet d'afficher les informations suivantes du programme.
^ v	Permet d'afficher d'autres informations du programme.

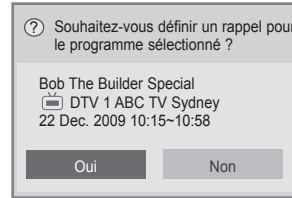

OK	Une fenêtre pour définir le rappel apparaît.
< >	Sélectionnez le mode de réglage du rappel.

Activation/désactivation du guide de programme électronique

- 1 Appuyez sur la touche **GUIDE** pour activer ou désactiver le guide de programme électronique.

Sélection d'un programme

- 1 Appuyez sur les touches de navigation ou sur la touche P ^ v pour sélectionner le programme souhaité.

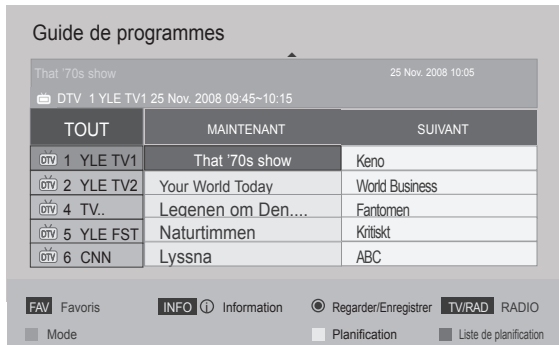

Mode du guide MAINTENANT/SUIVANT

Vous pouvez visualiser le programme en cours de diffusion et celui programmé à la suite.

Touche	Description
Touche rouge	Permet de changer le mode EPG.
Touche jaune	Permet de passer dans le mode Planification.
Touche bleue	Permet de passer dans le mode Liste de planification.
OK	Si "Maintenant" est sélectionné, permet de passer au programme choisi et de fermer le guide de programme. Si "Suivant" est sélectionné, une fenêtre de réservation apparaît.
< >	Permet de sélectionner le programme MAINTENANT ou SUIVANT.
^ v	Permet de sélectionner le programme diffusé.
P ^ v	Permet de passer à la page précédente ou suivante.
GUIDE	Permet de désactiver le guide de programme électronique.
BACK	
EXIT	
TV/RAD	Permet de sélectionner un programme TNT ou RADIO.
INFO	Permet d'activer ou de désactiver les informations détaillées.

Mode du guide à 8 jours

Touche	Description
Touche rouge	Permet de changer le mode EPG.
Touche verte	Permet de passer dans le mode de réglage de la date.
Touche jaune	Permet de passer dans le mode Planification.
Touche bleue	Permet de passer dans le mode Liste de planification.
OK	Si le programme en cours de diffusion est sélectionné, permet de passer au programme choisi et de fermer le guide de programme. Si le programme diffusé après est sélectionné, une fenêtre de réservation apparaît.
< >	Permet de sélectionner le programme.
^ v	Permet de sélectionner le programme diffusé.
P ^ v	Permet de passer à la page précédente ou suivante.
GUIDE	Permet de désactiver le guide de programme électronique.
BACK	
EXIT	
TV/RAD	Permet de sélectionner un programme TNT ou RADIO.
INFO	Permet d'activer ou de désactiver les informations détaillées.

Mode Changement de date

Touche	Description
Touche verte	Permet de désactiver le mode de réglage de la date.
v	
BACK	
OK	Permet de passer à la date sélectionnée.
< >	Permet de sélectionner une date.
GUIDE	Permet de désactiver le guide de programme électronique.
EXIT	

Écran de description étendue

Touche	Description
INFO	Permet d'activer ou de désactiver les informations détaillées.
^ v	Permet de faire défiler le texte vers le haut ou le bas.
GUIDE	Permet de désactiver le guide de programme électronique.
EXIT	

Mode de réglage du rappel

Touche	Description
BACK	Arrêtez le mode Planification.
^ v	Sélectionnez le réglage de fonction Rappeler.
< >	Sélectionnez Heure de début ou Chaîne.
OK	Enregistrer la fonction Rappeler horloge.

Mode Liste de planification

Si vous avez créé une liste de planification, un programme planifié s'affiche à l'heure programmée même lorsque vous êtes en train de regarder un autre programme.

Touche	Description
Touche jaune	Permet de passer dans le mode Planification.
Touche bleue	Permet de passer dans le mode Guide.
BACK	Arrêtez Liste de planification.
OK	Permet de sélectionner l'option de votre choix (Modifier, Supprimer, Supprimer tout).
^ v	Permet de sélectionner le programme.
P ^ v	Page Up/Down. Permet de passer à la page précédente ou suivante.

MHEG (MULTIMEDIA AND HYPERMEDIA INFORMATION CODING EXPERT GROUP) (IN DIGITAL MODE)

Cette fonction n'est pas disponible dans tous les pays.

Ce téléviseur vous donne accès à un télétexte numérique qui a été considérablement amélioré, notamment au niveau du texte, des graphiques, etc.

Vous pouvez accéder à ce télétexte numérique au moyen de services de télétextes numériques spéciaux qui diffusent ce genre de service.

TÉLÉTEXTE DANS LE SERVICE NUMÉRIQUE

- 1 Appuyez sur le clavier numérique ou sur la touche **P** ^ v pour sélectionner un service numérique qui diffuse le télétexte numérique.
- 2 Suivez les indications du télétexte numérique et passez à l'étape suivante en appuyant sur **TEXT** (TEXTE), **OK**, boutons de navigation, puis les boutons **ROUGE**, **VERT**, **JAUNE**, **BLEU** ou **NOMBRE**, etc.
- 3 Pour changer de service de télétexte numérique, il vous suffit de sélectionner un autre service à l'aide des touches numériques ou de la touche **P** ^ v.



TÉLÉTEXTE DU SERVICE NUMÉRIQUE

- 1 Appuyez sur le clavier numérique ou sur la touche **P** ^ v pour sélectionner un service qui diffuse le télétexte numérique.
- 2 Appuyez sur la touche **TEXT** ou sur les touches de couleur pour activer le télétexte.
- 3 Suivez les indications du télétexte numérique et passez à l'étape suivante en appuyant sur **OK**, boutons de navigation, puis les boutons **ROUGE**, **VERT**, **JAUNE**, **BLEU** ou **NOMBRE**, etc.
- 4 Appuyez sur la touche **TEXT** ou sur les touches de couleur pour désactiver le télétexte numérique et revenir à l'écran du téléviseur.

Il est possible que certains services ne vous permettent pas d'accéder aux services de texte lorsque vous appuyez sur la touche **ROUGE**.



Cette fonction est activée uniquement en Nouvelle-Zélande.

Cette fonction n'est activée qu'en Nouvelle Zélande.
 - En Nouvelle Zélande, en appuyant sur la touche Guide, vous devez afficher sur votre écran MHEG diffusé par la Nouvelle Zélande.

Ce système dispose d'un MHEG (Multimedia and hypermedia information coding expert group) qui vous aide à naviguer sur toutes les options possibles de visualisation.



- Appuyez sur la touche **INFO** pour afficher les informations sur le programme en cours.

	Symbole affiché avec un programme TV ou TNT.
	Symbole affiché avec un programme radio.
	Symbole affiché avec un programme MHEG.
	Symbole affiché avec un programme HE-AAC.
	Format de l'image du programme diffusé.
	Format de l'image du programme diffusé.
	Symbole affiché avec un programme télétexte.
	Symbole affiché avec un programme de sous-titres.
	Symbole affiché avec un programme crypté.
	Symbole affiché avec un programme Dolby Digital.
	Symbole affiché avec un programme Dolby Digital PLUS.
576i/p, 720p, 1080i/p : résolution du programme diffusé.	

BASCULEZ SUR MHEG

- 1 Appuyez sur **GUIDE** pour activer ou désactiver MHEG.

SÉLECTIONNEZ UN PROGRAMME

- 1 Appuyez sur les boutons de navigation pour consulter un aperçu des informations sur le programme de diffusion.
- 2 Appuyez sur les boutons de navigation pour sélectionner la chaîne souhaitée.
- 3 Appuyez sur **OK** pour ne plus afficher MHEG après avoir sélectionné votre chaîne.



FONCTION DES BOUTONS EN MODE LISTING

Touche	Description
^ v	Sélectionne les informations du programme diffusé.
< >	Sélectionne la chaîne.
Yellow button	Change pour la semaine suivante ou le jour précédent.
Blue button	Change pour le jour suivant ou pour aujourd'hui.
OK	Le MHEG doit disparaître après passage sur la chaîne sélectionnée.
GUIDE	Change pour le mode Now/Next.
BACK	Désactive MHEG
INFO	Active/désactive les informations détaillées.

FONCTION DES BOUTONS EN MODE NOW/NEXT

Vous pouvez voir une chaîne diffusée et une autre programmée à la suite.

Touche	Description
^ v	Sélectionnez la chaîne de votre choix.
OK	Le MHEG doit disparaître après passage sur la chaîne sélectionnée.
GUIDE	Change pour le mode Listing.
BACK	Désactive MHEG
INFO	Active/désactive les informations détaillées.

Options supplémentaires

Réglage du format de l'image

Appuyez sur la touche **RATIO** pendant que vous regardez la télévision pour redimensionner l'image à sa taille optimale.

! REMARQUES

- Vous pouvez également redimensionner l'image en appuyant sur la touche **Q.MENU** ou en sélectionnant l'option **Format de l'image** dans le menu Image.
- Pour le réglage du zoom, sélectionnez **14:9**, **Zoom** ou **Zoom cinéma** dans le menu Format de l'image. Lorsque vous avez terminé, l'affichage revient aux raccourcis de menus(Q.Menu).
- En mode Composant, vous ne pouvez sélectionner que 4:3, 16:9 (écran large), 14:9, Zoom et Zoom cinéma.
- En mode HDMI, vous ne pouvez sélectionner que 4:3, Format original, 16:9 (écran large), 14:9, Zoom et Zoom cinéma.
- En mode RGB-PC ou HDMI-PC, vous ne pouvez sélectionner que 4:3 et 16:9 (écran large).
- En mode TNT, HDMI ou Composant (plus de 720p), l'option Signal original est disponible.
- En mode TNT 576p, l'option Signal original est disponible(Uniquement Australie, Nouvelle Zélande).

- **16:9**: redimensionne l'image sur toute la largeur de l'écran.



- **Signal original** : affiche les images vidéo dans leur taille d'origine sans rogner des parties sur les bords de l'image.



! REMARQUES

- Si vous sélectionnez **Signal original**, vous risquez de constater du bruit sur les bords de l'image du signal d'origine.

- **Format original** : lorsque votre téléviseur reçoit un signal d'écran large, il passe automatiquement au format de diffusion de l'image.

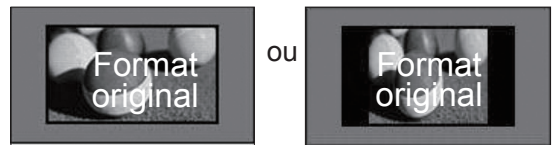

- **Full Wide(Uniquement DTV)**: lorsque le téléviseur reçoit le signal d'écran large, vous pouvez régler l'image horizontalement ou verticalement, dans des proportions linéaires, de sorte à remplir tout l'écran.

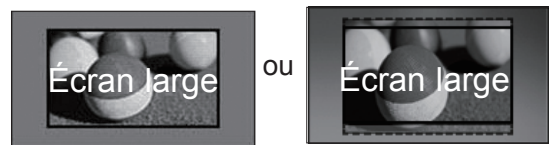

- **4:3** : redimensionne l'image au format 4:3 standard sans distortion.



- **-14:9** : ce mode vous permet de visualiser une image au format 14:9 ou un programme de télévision général. L'écran 14:9 s'affiche de la même façon que le format 4:3, mais est agrandi en haut et en bas.



- **Zoom** : agrandit l'image sur toute la largeur de l'écran. Il est possible que le haut et le bas de l'image n'apparaissent pas.



! REMARQUES

- Lorsque vous accédez au Format de l'image dans les raccourcis :
 - appuyez sur les touches de navigation pour étirer une image verticalement ;
 - appuyez sur les touches de navigation pour augmenter ou diminuer la mise au point du zoom.

- **Zoom cinéma** : agrandit l'image au format cinémascope 2.35:1.
 - Pour modifier le format du zoom cinéma, appuyez sur les touches de navigation ; sa portée varie de 1 à 16.
 - Pour augmenter ou diminuer la mise au point du zoom, appuyez sur les touches de navigation.

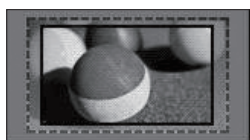

! REMARQUES

- Si vous agrandissez ou réduisez une image, elle risque d'être déformée.

Sélection du mode AV

Chaque mode AV présente des réglages optimisés pour le son et l'image.

Appuyez plusieurs fois sur la touche AV MODE pour sélectionner le mode approprié.

Mode	Description
Arrêt	Permet de revenir aux réglages personnalisés précédemment.
Cinéma ou THX Cinéma	Utilise les réglages de son et d'image optimisés pour un aspect cinématographique.
Sport	Utilise les réglages de son et d'image optimisés pour les scènes de sport et d'action.
Jeux	Utilise les réglages de son et d'image optimisés pour les jeux rapides. Il est recommandé d'utiliser le mode Jeux lorsque vous jouez à un jeu vidéo sur une PlayStation ou une Xbox. En mode Jeux, les fonctions liées à la qualité d'image sont optimisées pour les jeux vidéo.

! REMARQUES

- Si vous sélectionnez **Arrêt** pour le mode AV, l'image et le son que vous avez initialement réglés seront sélectionnés.

Utilisation de la liste des sources d'entrée

Sélection d'une source d'entrée

- 1 Appuyez sur la touche **INPUT** pour accéder aux sources d'entrée.
 - L'appareil connecté s'affiche pour chaque source d'entrée.

! REMARQUES

- Vous pouvez également accéder à la liste des sources d'entrée en sélectionnant **SOURCE** dans les menus principaux.

- 2 Appuyez sur les touches de navigation pour accéder à l'une des sources d'entrée, puis appuyez sur OK.
 - L'image présentée peut être différente de votre téléviseur.

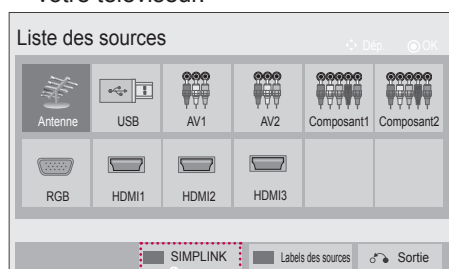

(téléviseur LCD et LCD à LED uniquement)

Source d'entrée	Description
Antenne	Sélectionnez cette source pour la TV (Uniquement DTV : Sélectionnez cette source pour la TNT, la TV ou la RADIO.)
USB	Sélectionnez cette source lorsque l'utilisation du périphérique USB dépend du connecteur.
AV	Sélectionnez cette source pour un magnétoscope ou un autre appareil externe.
Composant	Sélectionnez cette source lorsque l'utilisation d'un lecteur de DVD ou d'un boîtier décodeur numérique dépend du connecteur.
RGB	Sélectionnez cette source lorsque l'utilisation d'un PC dépend du connecteur.
HDMI	Sélectionnez cette source lorsque l'utilisation d'un lecteur de DVD, d'un PC ou d'un boîtier décodeur numérique dépend du connecteur.

Les sources d'entrée raccordées apparaissent en noir, tandis que celles qui ne sont pas raccordées sont grisées.

- Pour ajouter un label de source, appuyez sur la touche bleue. Vous pouvez ainsi identifier facilement un appareil raccordé à chaque source d'entrée.
- Pour accéder à SIMPLINK, appuyez sur le bouton rouge. Si vous sélectionnez SIMPLINK et Marche, la fenêtre pop-up de l'entrée HDMI ne s'affichera pas. (téléviseur LCD et LCD à LED uniquement)

Ajout d'un label de source

Ajoutez un label à une source d'entrée afin de pouvoir identifier facilement un appareil raccordé à chaque source d'entrée..

- L'image présentée peut être différente de votre téléviseur.

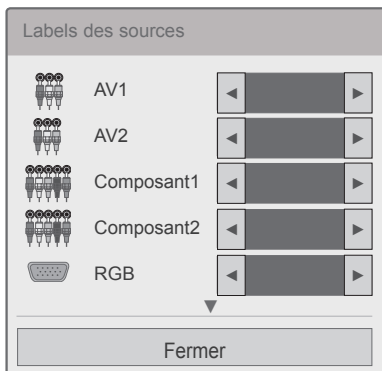

- 1 Appuyez sur la touche **INPUT** pour accéder aux sources d'entrée.
- 2 Appuyez sur les touches de navigation pour accéder à l'une des sources d'entrée.
- 3 Appuyez sur la touche **bleue**.
- 4 Appuyez sur les touches de navigation pour accéder à l'un des labels des sources. Appuyez sur la touche **OK**.
- 5 Lorsque vous avez terminé, appuyez sur la touche **EXIT**. Pour revenir au menu précédent, appuyez sur la touche **BACK**.

Verrouillage des touches du téléviseur (sécurité enfants)

Verrouillez les touches du téléviseur pour empêcher toute manipulation non souhaitée par des enfants.

- 1 Appuyez sur la touche **Home** pour accéder aux menus principaux.
- 2 Appuyez sur les touches de navigation pour sélectionner **VERROU**, puis appuyez sur **OK**.
- 3 Appuyez sur les touches de navigation pour sélectionner **Blocage touches**, puis appuyez sur **OK**.
- 4 Sélectionnez **Marche** pour activer le verrouillage des touches.
 - Pour désactiver le verrouillage des touches, sélectionnez **Arrêt**.
- 5 Lorsque vous avez terminé, appuyez sur la touche **EXIT**. Pour revenir au menu précédent, appuyez sur la touche **BACK**.

! REMARQUES

- Le téléviseur est programmé pour mémoriser vos derniers réglages lorsque vous l'éteignez.
- Si vous éteignez le téléviseur alors que le verrouillage des touches est activé, appuyez sur la touche **⏻**, **INPUT**, **P ▲ ▼** ou une touche numérotée de la télécommande.
- Si vous appuyez sur une touche du téléviseur alors que le verrouillage des touches est activé, le message " **! Blocage touches**" apparaît à l'écran.

Utilisation des raccourcis de menus

Vous pouvez personnaliser les menus que vous utilisez fréquemment.

- 1 Appuyez sur la touche **Q.MENU** pour accéder aux raccourcis.
- 2 Appuyez sur les touches de navigation pour parcourir les menus suivants, puis appuyez sur **OK**.
 - L'image présentée peut être différente de votre téléviseur.

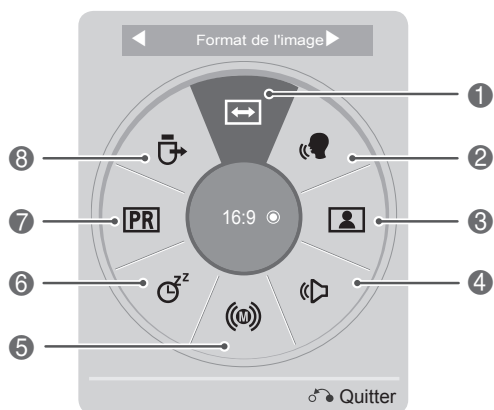

REMARQUES

- Les menus et options disponibles peuvent varier selon la source d'entrée que vous utilisez.
- 3 Appuyez sur les touches de navigation pour sélectionner l'option de votre choix.
 - 4 Lorsque vous avez terminé, appuyez sur la touche **Q.MENU**.

Menu	Description
1 Format de l'image	Permet de changer la taille de l'image (16:9 , Signal original , Format original , Écran large , 4:3 , 14:9 , Zoom , Zoom cinéma).
2 Voix nette II	En différenciant la voix humaine des autres sons, cette option permet d'entendre les voix humaines plus distinctement.
3 Préréglages d'image (selon le modèle)	Permet de changer le mode de l'image (Capteur intelligent , Vif , Standard , APS , Cinéma , III Cinéma , III Bright Room , Sport , Jeux , Photo , Expert1 , Expert2).
4 Préréglages du son	Permet de changer le mode du son (Standard , Musique , Cinéma , Sport , Jeux).
5 Audio ou Langue audio	Permet de changer la sortie du son.
6 Minuterie d'arrêt	Permet de définir la durée avant l'extinction du téléviseur.
7 Saut activé/désactivé	Permet d'activer ou de désactiver le saut de chaînes
8 Appareil USB	Permet de retirer un périphérique USB connecté.

Utilisation du support technique.

Mise à jour logicielle

(Uniquement DTV)

Vous pouvez télécharger le logiciel via le système de diffusion terrestre numérique.

- 1 Appuyez sur la touche **Home** pour accéder aux menus principaux.
- 2 Appuyez sur la touche rouge pour sélectionner **Support technique**.
- 3 Appuyez sur les touches de navigation pour sélectionner **Mise à jour auto**.
- 4 Appuyez sur les touches de navigation pour sélectionner Marche, puis appuyez sur **OK**.
-Lorsque vous sélectionnez Marche, un message de confirmation s'affichera pour vous avertir qu'un nouveau logiciel est disponible.
- 5 Lorsque vous avez terminé, appuyez sur la touche **EXIT**. Pour revenir au menu précédent, appuyez sur la touche **BACK**.

Fonctionnement de l'option Mise à jour auto.

- La transmission d'informations sur un logiciel mis à jour peut entraîner l'affichage du message suivant sur l'écran du téléviseur.

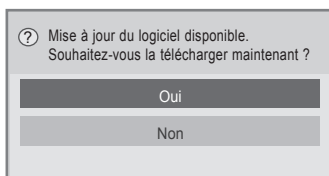

- Mise à jour simple : concerne le flux de mise à jour actuel.
- Le téléchargement commence lorsque vous sélectionnez Oui. La fenêtre de progression ne s'affiche pas à ce moment-là.
- Vous pouvez consulter l'état de la progression du téléchargement dans le menu Mise à jour auto.

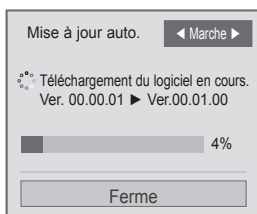

- Une fenêtre semblable à celle ci-dessous apparaît lorsque le téléchargement se termine.

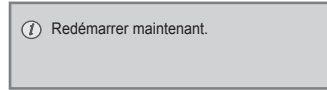

REMARQUES

- Pendant la mise à jour logicielle, prenez en compte les points suivants.
 - Vous ne devez pas couper l'alimentation du téléviseur.
 - Vous ne devez pas débrancher l'antenne.
 - Après la mise à jour du logiciel, vous pouvez vérifier la version logicielle mise à jour dans le menu Mise à jour auto.
 - Le téléchargement du logiciel pouvant nécessiter plusieurs heures, veillez à ce que l'alimentation reste active pendant le téléchargement.
 - Le téléchargement du logiciel ne s'effectue qu'en mode veille ou MUX (multiplexeur) avec service Mise à jour auto., et s'arrête si le cordon d'alimentation est débranché ou en mode MUX sans service Mise à jour auto.
 - Lorsque vous revenez au mode veille ou MUX avec service Mise à jour auto., le téléchargement du logiciel reprend là où il s'était arrêté.

Test de l'image ou du son

Vous pouvez exécuter des tests de l'image et du son.

- 1 Appuyez sur la touche **Home** pour accéder aux menus principaux.
- 2 Appuyez sur la touche rouge pour sélectionner **Support technique**.
- 3 Appuyez sur les touches de navigation pour sélectionner **Test d'image** ou **Test audio**.
- 4 Appuyez sur les touches de navigation pour sélectionner **Oui**, puis appuyez sur **OK**.
- 5 Lorsque vous avez terminé, appuyez sur la touche **EXIT**. Pour revenir au menu précédent, appuyez sur la touche **BACK**.

Utilisation du test de signal

(Uniquement DTV)

Cette fonction vous permet d'afficher des informations sur le fabricant, le modèle, le type, le numéro de série et la version logicielle.

- 1 Appuyez sur la touche **Home** pour accéder aux menus principaux.
- 2 Appuyez sur la touche rouge pour sélectionner **Support technique**.
- 3 Appuyez sur les touches de navigation pour sélectionner **Test de signal**.
- 4 Appuyez sur **OK**.
 - Les informations sur le fabricant, le modèle, le type, le numéro de série, la version logicielle et les canaux s'affichent.
- 5 Lorsque vous avez terminé, appuyez sur la touche **EXIT**. Pour revenir au menu précédent, appuyez sur la touche **BACK**.



REMARQUES

- Cette fonction affiche les informations et la force du signal du multiplexeur (MUX*) détecté.
- Cette fonction affiche les informations du signal et le nom de service du multiplexeur (MUX*) sélectionné.
(* MUX : répertoire supérieur de canaux en diffusion numérique (un seul MUX contient de multiples canaux.))

Affichage des informations sur le produit ou service

Vous pouvez consulter les informations sur le produit ou service.

- 1 Appuyez sur la touche **Home** pour accéder aux menus principaux.
- 2 Appuyez sur la touche rouge pour sélectionner **Support technique**.
- 3 Appuyez sur les touches de navigation pour sélectionner **Infos produit/service**.
Vous pouvez consulter les diverses informations sur le produit ou service en fonction de votre modèle.
- 4 Lorsque vous avez terminé, appuyez sur la touche **EXIT**. Pour revenir au menu précédent, appuyez sur la touche **BACK**.

IMAGES 3D

(Modèles 3D uniquement)

Technologie 3D

Ce téléviseur peut afficher des images 3D via la diffusion 3D ou lorsqu'il est raccordé à un périphérique compatible, tel qu'un lecteur de disques Blu-ray 3D. Il vous faut un appareil de ce type pour pouvoir regarder la télévision en 3D. La télévision 3D affiche deux images distinctes formatées pour chaque œil. Le spectateur doit porter des lunettes 3D pour voir ces images au format 3D.



AVERTISSEMENT

- Nous vous recommandons de garder une distance d'au moins deux fois la longueur diagonale de l'écran lors de la visualisation de vidéos 3D.
- Si vous visionnez des images 3D de trop près ou pendant une longue période, vous risquez d'endommager votre vue.
- Le fait de regarder la télévision ou de jouer à des jeux vidéo intégrant des images 3D avec des lunettes 3D pendant une longue période peut provoquer la somnolence, une grande fatigue ou une fatigue oculaire. En cas de maux de tête, de fatigue ou de somnolence, arrêtez de regarder la télévision et reposez-vous.
- Les femmes enceintes, les personnes âgées et les personnes souffrant de problèmes cardiaques ou sujettes à de fréquents accès de somnolence doivent éviter de regarder la télévision 3D.
- Certaines images 3D sont tellement réalistes que vous pouvez avoir un geste brusque sous l'effet de la surprise. Par conséquent, ne regardez pas la télévision 3D à proximité d'objets fragiles ou pouvant être renversés facilement.
- Ne laissez pas des enfants de moins de cinq ans regarder la télévision 3D. Cela pourrait nuire au développement de leur vue.
- Mise en garde à l'attention des personnes photosensibles : certaines personnes peuvent risquer une attaque ou une crise d'épilepsie lorsqu'elles sont exposées à certains facteurs, tels que des lumières clignotantes ou des images télévisées ou de jeux vidéo. Si quelqu'un dans votre famille ou vous-même avez des antécédents d'épilepsie ou d'attaque, consultez votre médecin avant de visionner la télévi-

sion 3D. Certains symptômes peuvent également apparaître dans des conditions non définies, même en l'absence d'antécédents. Si vous présentez l'un des symptômes suivants, arrêtez immédiatement de regarder les images 3D et consultez un médecin : vertige ou étourdissement, transition visuelle, vision altérée, instabilité faciale ou visuelle (contraction oculaire ou musculaire, par exemple), acte inconscient, convulsion, perte de conscience, confusion ou désorientation, perte du sens de l'orientation, crampes ou nausée. Les parents doivent s'assurer que leurs enfants, y compris adolescents, ne présentent pas ces symptômes, dans la mesure où ils peuvent être davantage sensibles aux effets des images 3D.

- Le risque d'attaque due à la photosensibilisation peut être réduit si vous respectez les conseils suivants.
 - » Faites fréquemment des pauses en arrêtant de regarder la télévision 3D.
 - » Les personnes ayant une vision différente à chaque œil ne doivent regarder la télévision 3D qu'après avoir pris des mesures de correction de la vue.
 - » Placez-vous devant le téléviseur en ayant les yeux au même niveau que l'écran 3D et ne vous asseyez pas trop près de l'écran.
 - » Ne visionnez pas des images 3D lorsque vous êtes fatigué ou malade et évitez de visionner des images 3D pendant de longues périodes.
 - » Ne portez pas les lunettes 3D pour autre chose que regarder des images 3D sur un téléviseur 3D.
 - » Certaines personnes peuvent se sentir désorientées après avoir regardé la télévision 3D. En conséquence, après avoir regardé la télévision 3D, prenez un instant pour reprendre conscience de votre situation avant de bouger.

! REMARQUES

- Pour regarder la télévision en 3D, vous devez porter vos lunettes 3D. Pour obtenir des résultats optimaux, choisissez de préférence des lunettes 3D de marque LG. Les images 3D risquent de ne pas s'afficher correctement si vous utilisez une autre marque de lunettes 3D. Reportez-vous au manuel des lunettes 3D pour savoir comment les utiliser.
- Une fois le téléviseur allumé, quelques secondes peuvent être nécessaires pour qu'il effectue l'étalonnage.
- Si vous portez votre regard ailleurs puis revenez vers le programme 3D, il peut falloir un peu de temps pour que vos yeux se réhabituent aux images 3D. (Téléviseur plasma uniquement)
- S'il y a un obstacle entre le téléviseur et les lunettes 3D, les images 3D risquent de ne pas s'afficher correctement. (Téléviseur plasma uniquement)
- N'utilisez pas le téléviseur à proximité d'autres appareils électroniques et RF. (Téléviseur plasma uniquement)
- Lorsque vous regardez des images 2D, retirez les lunettes 3D, sinon vous verrez des images déformées.
- L'image à l'écran peut vaciller légèrement si l'image 3D est affichée sous tube fluorescent. Dans ce cas, il est conseillé d'éteindre ou de tamiser la lumière. (Téléviseur plasma uniquement)
- Si les normes de radiodiffusion télévisée en 3D changent et qu'elles ne sont pas prises en charge par ce téléviseur, vous aurez probablement besoin d'un appareil séparé, tel qu'une set-top box.

Remarques sur l'utilisation des lunettes 3D

! ATTENTION

- Les lunettes 3D sont vendues séparément. Reportez-vous au manuel des lunettes 3D pour savoir comment les utiliser.
- N'utilisez pas les lunettes 3D pour remplacer vos lunettes de vue, de soleil ou de protection.
- N'exposez pas les lunettes 3D à des températures froides ou chaudes.
- Ne faites pas tomber d'objets sur les lunettes 3D. Ne tordez pas les lunettes 3D et ne les faites pas tomber.
- Comme les verres des lunettes 3D peuvent se rayer facilement, nettoyez-les uniquement avec un chiffon doux. Secouez le chiffon pour en faire tomber la poussière afin de ne pas rayer les verres.

Portée de visualisation des images 3D

(Téléviseur plasma uniquement)

La taille du téléviseur, l'angle de visualisation et d'autres facteurs peuvent modifier la distance et l'angle de vue.

Distance de vue	2 m à 10 m
Angle de vue	120 ° (lorsque la distance de vue est de 2 m)

Visionnage d'images en 3D

- L'image présentée peut être différente de votre téléviseur.

Mode 3D pour les images 3D

- 1 Lancez la vidéo 3D ou sélectionnez une chaîne 3D. (Le mode 2D en 3D est disponible avec tous les contenus.)
- 2 Appuyez sur 3D et sélectionnez le même mode pour l'image affichée à l'écran. (sous l'onglet Vidéo en 3D)

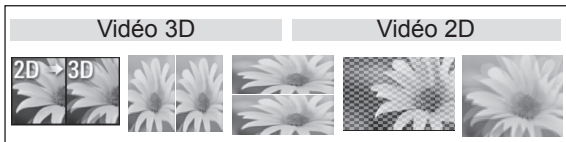

* Avertissement : Activez le mode 3D automatiquement pour les entrées HDMI prenant en charge les titres 3D Blu-ray.

- 3 Appuyez sur OK dans la fenêtre d'informations.

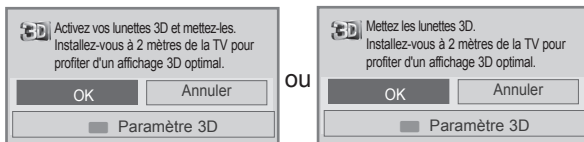

- 4 Pour désactiver le mode 3D, appuyez sur 3D et sélectionnez OK.

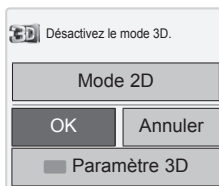

Mode 2D pour les images 3D

- 1 Lancez la vidéo 3D ou sélectionnez une chaîne 3D.
- 2 Appuyez sur 3D et sélectionnez le même mode pour l'image affichée à l'écran. (sous l'onglet Vidéo en 2D)



- 3 Pour désactiver le mode 2D, appuyez sur 3D et sélectionnez OK.

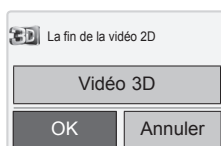

Utilisation des options de raccourcis 3D

- 1 Appuyez sur la touche **3D SETTING**.
- 2 Utilisez les options suivantes lorsque vous visionnez des images 3D.

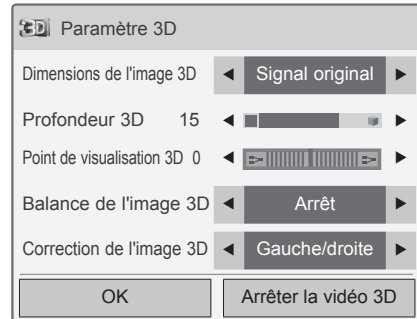

ou

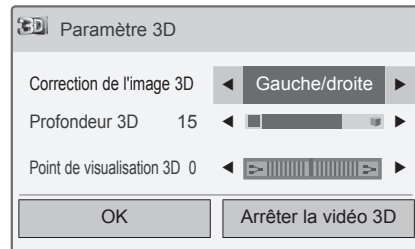

(selon le modèle)

Touche	Description
Dimensions de l'image 3D	Rogne les bords extérieurs de l'image et l'étend pour qu'elle occupe tout l'écran en mode 3D.
Profondeur 3D	Ajuste la distance entre l'objet et l'arrière-plan de l'image pour améliorer l'effet 3D en mode 2D vers 3D.
Point de visualisation 3D	Amène l'image (objet et arrière-plan) vers l'avant ou l'arrière pour optimiser l'effet 3D en mode 3D.
Balance de l'image 3D	Ajuste la différence de couleur et de luminosité entre les côtés gauche et droit de l'image en mode 3D.
Correction de l'image 3D	Change l'ordre des images entre les côtés gauche et droit de l'image en mode 3D.

**ATTENTION**

- Certains menus peuvent être inopérants lors du visionnage de la télévision 3D.
- Le mode d'images 3D se désactive automatiquement lorsque vous changez de chaîne de TV numérique ou de source d'entrée.
- Le mode 3D est automatiquement désactivé lorsque vous changez de chaîne TNT ou de source d'entrée.
- Les images risquent de ne pas être affichées correctement si vous visionnez des images TNT 2D en mode 3D.
- L'effet 3D est visible lorsque le mode 3D est sélectionné correctement pour le signal source 3D transmis au téléviseur.
- Dans le cas des fichiers *.mpo (fichiers de caméra 3D), le mode 3D est activé automatiquement.
- La 3D n'est pas compatible avec toutes les cartes graphiques pour PC.

**ATTENTION**

* Pour les téléviseurs LCD et LCD à LED

- Si vous sélectionnez le mode 3D, le témoin "Power indicator" s'éteint automatiquement.
- Alors que vous regardez la 3D, vous ne pouvez pas régler les paramètres vidéo/audio à l'aide du menu.
- Vous pouvez uniquement sélectionner "Standard → Cinéma → Jeu" avec la touche AV MODE de la télécommande. AV Mode est défini sur Standard pendant la lecture en 3D.
- Pour lire le BGM à l'aide d'un fichier *.mpo (fichier de caméra 3D), par avance, le chemin d'accès au contenu pour BGM doit être défini sur un écran de visualisation photo en mode plein écran qui n'est pas un fichier *.mpo file (fichier de caméra 3D).
- En mode 3D, le mode Image (Picture) est défini à Standard et Energy Saving est désactivé (OFF).

DIVERTISSEMENT

(selon le modèle)

- L'image présentée peut être différente de votre téléviseur.

Connexion d'un périphérique de stockage USB

Connectez des périphériques de stockage USB (comme une clé USB ou un disque dur externe) au téléviseur grâce aux fonctionnalités multimédia (voir la section "Navigation dans les fichiers, page 56).

Connectez une clé USB à mémoire Flash ou un lecteur de carte USB au téléviseur comme illustré ci-dessous. L'écran Mes médias apparaît. Le « MENU CONTEXTUEL » ne s'affiche pas tant que la liste Menu, EPG ou Agenda est activée.

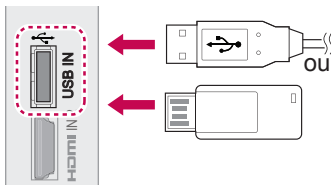

Avant de déconnecter un périphérique de stockage USB, veillez à mettre fin correctement à la connexion afin d'éviter d'endommager le téléviseur ou les fichiers.

- 1 Appuyez sur la touche **Q.MENU** pour accéder aux raccourcis.
- 2 Appuyez sur les touches de navigation pour sélectionner **Appareil USB**, puis appuyez sur **OK**.
- 3 Appuyez sur les touches de navigation pour sélectionner **Éjecter**, puis appuyez sur **OK**.
- 4 Retirez le périphérique de stockage USB uniquement lorsque le message vous indique que vous pouvez le faire en toute sécurité.



ATTENTION

- N'éteignez pas le téléviseur et ne retirez pas le périphérique de stockage USB lorsque celui-ci est en cours d'utilisation, car vous risqueriez de perdre des fichiers ou d'endommager votre périphérique.
- Sauvegardez régulièrement vos fichiers stockés sur un périphérique de stockage USB, car vous risquez de perdre ou d'endommager ces fichiers, ce que ne couvre pas forcément la garantie.

Conseils pour l'utilisation de périphériques de stockage USB

- Seuls les périphériques de stockage USB sont reconnus.
- Si le périphérique de stockage USB est raccordé via un concentrateur USB, il n'est pas reconnu.
- Il est possible qu'un périphérique de stockage USB utilisant un programme de reconnaissance automatique ne soit pas reconnu.
- Il est possible qu'un périphérique de stockage USB utilisant son propre pilote ne soit pas reconnu.
- La vitesse de reconnaissance d'un périphérique de stockage USB dépend de chaque périphérique.
- N'éteignez pas le téléviseur et ne retirez pas le périphérique USB lorsque celui-ci est en cours d'utilisation. Vous risqueriez sinon d'endommager le périphérique de stockage USB ou les fichiers qui y sont stockés.
- Ne raccordez pas un périphérique de stockage USB ayant été artificiellement manipulé sur un ordinateur. Un tel périphérique peut entraîner un dysfonctionnement du téléviseur ou un échec de la lecture. Utilisez uniquement un périphérique de stockage USB comportant des fichiers d'image, de musique ou de film normaux.
- Utilisez uniquement un périphérique de stockage USB formaté en système de fichiers FAT32 ou NTFS tel que fourni par le système d'exploitation Windows. Si le périphérique de stockage a été formaté à l'aide d'un utilitaire différent non pris en charge par Windows, il se peut qu'il ne soit pas reconnu.
- Si le périphérique de stockage USB nécessite une alimentation externe (supérieure à 0,5 A), raccordez-la. Dans le cas contraire, il se peut que le périphérique ne soit pas reconnu.
- Raccordez le périphérique de stockage USB avec le câble fourni par le fabricant.
- Il se peut que certains périphériques de stockage USB ne soient pas pris en charge ou ne fonctionnent pas correctement.
- Le mode de présentation des fichiers d'un périphérique de stockage USB est le même qu'avec Windows XP, et les noms de fichier sont reconnus jusqu'à 100 caractères.
- Assurez-vous de sauvegarder vos fichiers

importants au cas où les données stockées sur le périphérique USB seraient endommagées. LG ne pourra être tenu responsable d'une éventuelle perte de données.

- Si le disque dur USB n'a pas de source d'alimentation externe, il est possible qu'il ne soit pas détecté. Veillez à brancher la source d'alimentation externe.
 - Utilisez un adaptateur d'alimentation pour une source d'alimentation externe. Nous ne garantissons pas un câble USB pour une source d'alimentation externe.
- Si votre périphérique USB comporte de multiples partitions, ou si vous utilisez un lecteur multiscarte USB, vous pouvez utiliser jusqu'à quatre partitions ou périphériques USB.
- Si un périphérique USB est raccordé à un lecteur multiscarte USB, il est possible que ses données de volume ne puissent pas être détectées.
- Si le périphérique USB ne fonctionne pas correctement, débranchez-le et rebranchez-le.
- La rapidité de détection d'un périphérique USB diffère d'un périphérique à l'autre.
- Si le périphérique USB est raccordé en mode veille, il sera reconnu automatiquement une fois le téléviseur mis en marche.
- La capacité recommandée est de 1 To ou moins pour un disque dur externe USB, et de 32 Go ou moins pour une clé mémoire USB.
- Un périphérique dont la capacité est supérieure à la capacité recommandée risque de ne pas fonctionner correctement.
- Si un disque dur externe USB avec une fonction d'économie d'énergie ne fonctionne pas, éteignez-le et rallumez-le pour qu'il fonctionne correctement.
- Les périphériques de stockage USB antérieurs à la norme USB 2.0 sont également pris en charge. Toutefois, il est possible qu'ils ne fonctionnent pas correctement dans le menu Vidéo.
- 999 sous-dossiers ou fichiers au maximum peuvent être reconnus dans un même dossier.
- La disposition des fichiers d'un périphérique de stockage USB est semblable à celle de Windows XP et accepte jusqu'à 100 caractères alphabétiques
- Si un même dossier contient un grand nombre de dossiers ou fichiers, le périphérique risque de ne pas être en mesure d'y accéder correctement.

Navigation dans les fichiers

Choisissez le menu Photo, Musique ou Vidéo, et parcourez les fichiers..

- 1 Connectez un périphérique de stockage USB.
- 2 Appuyez sur la touche **Home** pour accéder aux menus principaux.
- 3 Appuyez sur les touches de navigation pour sélectionner **Mes médias**, puis appuyez sur **OK**.
- 4 Appuyez sur les touches de navigation pour sélectionner **PHOTO**, **MUSIQUE** ou **VIDÉO**, puis appuyez sur **OK**.

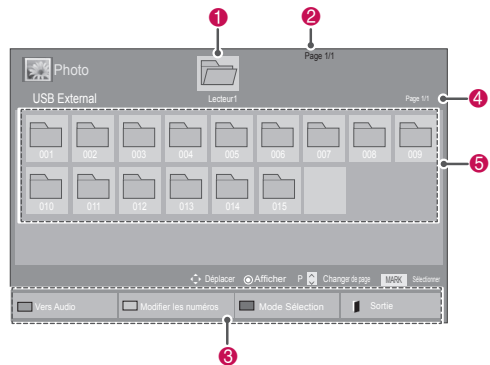

N°	Description
1	Permet de passer au dossier de niveau supérieur
2	Page actuelle/nombre total de pages
3	Touches correspondantes sur la télécommande
4	Page actuelle/nombre total de pages dans le dossier indiqué en 1
5	Contenu du dossier indiqué en 1
Touche	Description
Touche verte	Appuyez plusieurs fois sur la touche verte pour alterner entre Photo et Musique, Musique et Vidéo, ou Vidéo et Photo.
Touche jaune	Méthode permettant d'afficher les vignettes sous forme de liste ou en grand format (cinq par cinq).
Touche bleue	Permet d'activer le mode sélection.

Formats de fichier pris en charge

Type	Formats de fichier pris en charge																	
Film	DAT,MPG,MPEG,VOB,AVI,DIVX,MP4,MKV,T S,TRP,TP,ASF,WMV,FLV)																	
	<p>Film : *.mpg, *.mpeg, *.dat, *.ts, *.trp, *.tp, *.vob, *.mp4, *.mov, *.mkv, *.divx, *.avi, *.asf, *.wmv, *.flv, *.avi (Motion JPEG), *.mp4 (Motion JPEG), *.mkv (Motion JPEG)</p> <p>Format vidéo : DivX3.11, DivX4.12, DivX5.x, DivX6, Xvid1.00, Xvid1.01, Xvid1.02, Xvid1.03, Xvid1.10 bêta 1 et 2, Mpeg-1, Mpeg-2, Mpeg-4, H.264/AVC, VC1, JPEG, Sorenson H.263</p> <p>Format audio : Dolby Digital, AAC, Mpeg, MP3, LPCM, HE-AAC, ADPCM, WMA</p> <p>Débit binaire : 32-320 Kbit/s (MP3)</p> <p>Format de sous-titres externes : *.smi, *.srt, *.sub (MicroDVD, Subviewer1.0/2.0), *.ass, *.ssa, *.txt (TMPPlayer), *.psb (PowerDivX)</p> <p>Format de sous-titres internes : uniquement XSUB (il s'agit du format de sous-titres utilisé dans les fichiers DivX6).</p>																	
	Photo																	
	<p>JPEG</p> <p>Ligne de base : 64 x 64 à 15360 x 8640 Progressif : 64 x 64 à 1920 x 1440</p> <ul style="list-style-type: none"> Vous pouvez uniquement lire des fichiers JPEG. Les fichiers non compatibles sont affichés sous la forme d'une icône prédéfinie. <p>Modèles 3D uniquement</p> <table border="1"> <thead> <tr> <th></th> <th>Extensions de fichier</th> <th>Élément</th> <th>Profil</th> </tr> </thead> <tbody> <tr> <td rowspan="2">2D</td> <td rowspan="2">jpeg jpg jpe</td> <td>Format de fichier pris en charge</td> <td> <ul style="list-style-type: none"> SOF0 : ligne de base SOF1 : séquentiel étendu SOF2 : progressif </td> </tr> <tr> <td>Taille de photo</td> <td> <ul style="list-style-type: none"> Min. : 64 x 64 Type normal max. : 15 360 (L) x 8 640 (h) Type progressif : 1920 (L) x 1440 (h) </td> </tr> <tr> <td rowspan="2">3D</td> <td rowspan="2">mpo</td> <td>Format de fichier pris en charge</td> <td> <ul style="list-style-type: none"> mpo </td> </tr> <tr> <td>Taille de photo</td> <td> <ul style="list-style-type: none"> Format 4:3 : 3 648 x 2 736, 2 592 x 1 944 2 048 x 1 536 Format 3:2 : 3 648 x 2 432 </td> </tr> </tbody> </table>				Extensions de fichier	Élément	Profil	2D	jpeg jpg jpe	Format de fichier pris en charge	<ul style="list-style-type: none"> SOF0 : ligne de base SOF1 : séquentiel étendu SOF2 : progressif 	Taille de photo	<ul style="list-style-type: none"> Min. : 64 x 64 Type normal max. : 15 360 (L) x 8 640 (h) Type progressif : 1920 (L) x 1440 (h) 	3D	mpo	Format de fichier pris en charge	<ul style="list-style-type: none"> mpo 	Taille de photo
	Extensions de fichier	Élément	Profil															
2D	jpeg jpg jpe	Format de fichier pris en charge	<ul style="list-style-type: none"> SOF0 : ligne de base SOF1 : séquentiel étendu SOF2 : progressif 															
		Taille de photo	<ul style="list-style-type: none"> Min. : 64 x 64 Type normal max. : 15 360 (L) x 8 640 (h) Type progressif : 1920 (L) x 1440 (h) 															
3D	mpo	Format de fichier pris en charge	<ul style="list-style-type: none"> mpo 															
		Taille de photo	<ul style="list-style-type: none"> Format 4:3 : 3 648 x 2 736, 2 592 x 1 944 2 048 x 1 536 Format 3:2 : 3 648 x 2 432 															
Music	MP3																	
	<p>Débit binaire : 32 à 320</p> <ul style="list-style-type: none"> Taux d'échantillonnage MPEG1 Layer 3 : 32 kHz, 44,1 kHz, 48 kHz Taux d'échantillonnage MPEG2 Layer 3 : 16 kHz, 22,05 kHz, 24 kHz Taux d'échantillonnage MPEG2.5 Layer 3 : 8 kHz, 11,025 kHz, 12 kHz 																	

Lecture de vidéos

Vous pouvez lire des fichiers vidéo sur le téléviseur. Votre téléviseur affiche tous les fichiers vidéo enregistrés sur un périphérique de stockage USB ou dans un dossier partagé d'un PC.

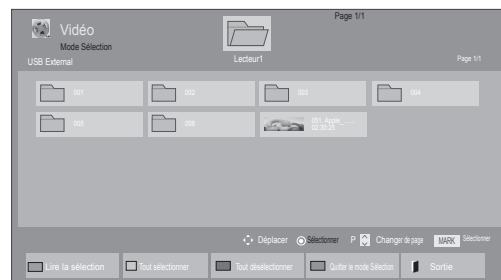
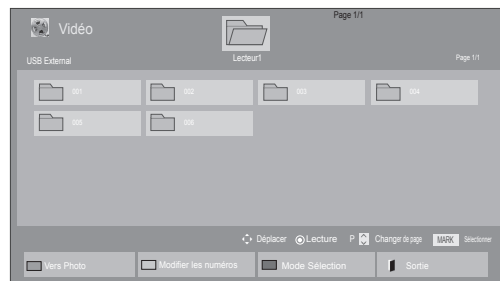

- 1 Appuyez sur les touches de navigation pour sélectionner **Mes médias**, puis appuyez sur **OK**.
- 2 Appuyez sur les touches de navigation pour sélectionner **Vidéo**, puis appuyez sur **OK**.
- 3 Sélectionnez **Lecteur 1** pour accéder au périphérique de stockage USB connecté.
- 4 Appuyez sur les touches de navigation pour sélectionner le dossier de votre choix, puis appuyez sur **OK**.
- 5 Appuyez sur les touches de navigation pour sélectionner le fichier de votre choix, puis appuyez sur **OK**.



Menu	Description
Lire la sélection	Lit le fichier vidéo sélectionné. Lorsque la lecture d'un fichier vidéo est terminée, le fichier sélectionné suivant est lu automatiquement.
Tout sélectionner	Sélectionne tous les fichiers vidéo à l'écran.
Tout désélectionner	Désélectionne tous les fichiers vidéo sélectionnés.
Quitter le mode Sélection	Quitte le mode Sélection.





6 Lecture d'une vidéo

! REMARQUES

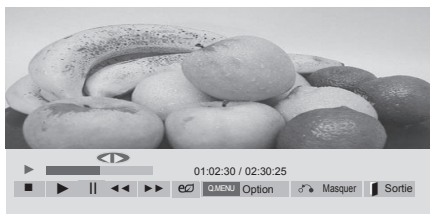
- Les fichiers non compatibles sont affichés uniquement avec l'icône .
- Les fichiers anormaux sont affichés au format bitmap .

7 Les touches suivantes vous permettent de contrôler la lecture.



Touche	Description
	Arrêt de la lecture
	Lecture d'une vidéo
	Pause ou reprise de la lecture
	Retour rapide dans un fichier
	Avance rapide dans un fichier
Home ou Q.MENU	Affiche le menu Option .
BACK	Masque le menu en mode plein écran.
EXIT	Retour au menu Vidéo.
< >	Accès à un point spécifique dans un fichier pendant la lecture. Le code de temps d'un point spécifique apparaît dans la barre d'état. Cette fonction peut ne pas être disponible avec certains fichiers.
ENERGY SAVING	Appuyez plusieurs fois sur la touche ENERGY SAVING pour augmenter la luminosité de l'écran.
AV MODE	Appuyez plusieurs fois sur la touche AV MODE pour sélectionner la source souhaitée.

Conseils pour la lecture de fichiers vidéo

- Il est possible que certains sous-titres créés par l'utilisateur ne s'affichent pas correctement.
- Certains caractères spéciaux ne sont pas pris en charge dans les sous-titres.
- Les balises HTML ne sont pas prises en charge dans les sous-titres.
- Les sous-titres dans des langues autres que les langues prises en charge ne sont pas disponibles.
- Le changement de police et de couleur dans le sous-titres n'est pas possible.
- Les sous-titres dans des langues autres que celle spécifiée ne sont pas reconnus.
- Les fichiers vidéo avec des fichiers de sous-titre de 1 Mo ou plus risquent de ne pas être lus correctement.
- L'écran peut subir des perturbations temporaires (image figée, lecture accélérée, etc.) lorsque la langue audio est modifiée.
- Si un fichier vidéo est endommagé, il est possible qu'il ne puisse pas être lu correctement ou que certaines fonctions de lecture ne soient pas disponibles.
- Il est possible que les fichiers vidéo produits avec certains encodeurs ne puissent pas être lus correctement.
- Si les structures vidéo et audio du fichier enregistré ne sont pas entrelacées, seule la vidéo ou seul le son sera retransmis.
- Les vidéos HD ayant une résolution maximale de 1 920 x 1 080 à 25/30p ou 1 280 x 720 à 50/60p sont prises en charge, selon la trame.
- Il est possible que les vidéos ayant une résolution supérieure à 1 920 x 1 080 à 25/30p ou 1 280 x 720 à 50/60p ne s'affichent pas correctement, selon la trame.
- Les fichiers vidéo autres que les types et formats spécifiés risquent de ne pas être lus correctement.
- Le débit binaire maximal des fichiers vidéo pouvant être lus est de 20 Mbit/s. (Motion JPEG uniquement : 10 Mbit/s)
- Nous ne garantissons pas l'affichage correct des profils encodés au format H.264/AVC niveau 4.1 ou supérieur.
- Le codec audio DTS n'est pas pris en charge.
- La lecture des fichiers vidéo de plus de 30 Go n'est pas possible. La taille maximum des fichiers dépend de l'environnement d'encodage.
- La taille maximum des fichiers dépend de l'environnement d'encodage.
- Un fichier de film DivX et son fichier de sous-titres doivent être placés dans le même dossier.
- Le nom d'un fichier vidéo et le nom de son fichier de sous-titres doivent être identiques pour que ce dernier puisse être affiché.
- La lecture d'une vidéo via une connexion USB qui ne prend pas en charge les débits élevés peut ne pas fonctionner correctement.
- Le fichier de film encodé avec GMC (Global Motion Compensation) et Qpel (Quarterpel Motion Estimation) n'est pas accepté.
- Lorsque vous regardez un film en utilisant la fonction Vidéo, vous pouvez régler l'image à l'aide des touches Energy Saving et AV Mode de la télécommande. Le réglage par l'utilisateur n'est pas disponible pour chaque mode image.
- Le mode Trick ne reconnaît pas d'autres fonctions que  si les fichiers vidéo n'ont pas d'informations d'index.
- Les noms de fichier vidéo qui contiennent des caractères spéciaux ne sont pas lisibles.

Options vidéo

- 1 Appuyez sur la touche **Q.MENU** pour accéder aux menus contextuels.
- 2 Appuyez sur les touches de navigation pour sélectionner **Définir les options** de lecture vidéo, **Définir les options** vidéo ou **Définir les options audio**, puis appuyez sur **OK**.

REMARQUES

- Les valeurs des options que vous modifiez dans Vidéo n'ont pas d'impact sur les options **Photo** et **Musique**.
- Les valeurs des options que vous modifiez dans Photo et Musique sont modifiées de la même façon dans **Photo** et **Musique**, mais pas dans **Vidéo**.
- Lorsque vous relancez la lecture d'un fichier vidéo après l'avoir arrêtée, vous pouvez reprendre la lecture là où elle s'était arrêtée précédemment.

Lorsque vous sélectionnez Définir les options de lecture vidéo, procédez comme suit.

- 1 Appuyez sur les touches de navigation pour sélectionner **Taille image**, **Langue audio**, **Langue des sous-titres** ou **Répéter**.
- 2 Appuyez sur les touches de navigation pour procéder aux ajustements appropriés.

Menu	Description
Taille image	Sélectionnez le format d'image souhaité pendant la lecture d'une vidéo.
Langue audio	Permet de modifier le groupe de langue audio pendant la lecture d'une vidéo. Les fichiers comportant une piste audio unique ne peuvent pas être sélectionnés.
Langue des sous-titres	Active ou désactive les sous-titres.
Langue	Cette option est activée pour les sous-titres SMI. Elle permet de choisir la langue des sous-titres.
Page de codes	Permet de sélectionner la police des sous-titres. Par défaut, la police utilisée sera celle du menu général.

Synchro	Permet de régler la synchronisation des sous-titres entre -10 sec et +10 sec par cran de 0,5 seconde pendant la lecture d'une vidéo.
Position	Permet de changer la position des sous-titres, soit en haut, soit en bas, pendant la lecture d'une vidéo.
Taille	Sélectionnez la taille des sous-titres souhaitée pendant la lecture d'une vidéo.
Répéter	Active ou désactive la fonction de lecture répétée des vidéo. Lorsque cette option est activée, le fichier dans le dossier sera lu en boucle. Même lorsque la lecture répétée est désactivée, la lecture peut se lancer si le nom de fichier est similaire à celui du fichier précédent.

Langue des sous-titres	Langues prises en charge
Latin1	Anglais, français, Spanish, Portuguese, Malaysia, Indonesia
Cyrillique	Russe
Thaï	Thaï
Hébreu	Hébreu
Arabic	Arab, Parsi, Krudish
Unicode(UTF-16)	Vietnamese

REMARQUES

- Seuls 10 000 blocs de synchronisation sont pris en charge dans le fichier de sous-titres.
- Lors de la lecture d'une vidéo, vous pouvez ajuster la taille de l'image en appuyant sur la touche **RATIO**.

Lorsque vous sélectionnez **Définir les options vidéo**, procédez comme suit.

- 1 Appuyez sur les touches de navigation pour procéder aux ajustements appropriés. (voir page 68)

Lorsque vous sélectionnez **Définir les options audio**, procédez comme suit.

- 1 Appuyez sur les touches de navigation pour sélectionner **Préréglages du son, Volume auto., Voix nette II** ou **Balance**.
- 2 Appuyez sur les touches de navigation pour procéder aux ajustements appropriés. (voir page 73)

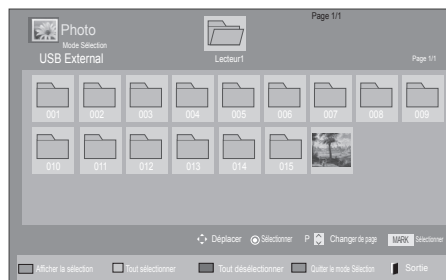
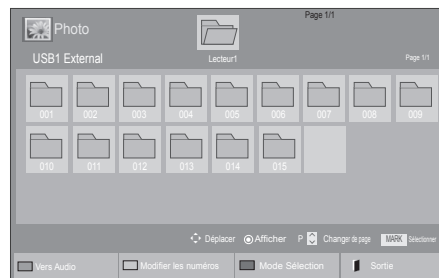

Menu	Description
Afficher la sélection	Affiche le fichier photo sélectionné.
Tout sélectionner	Sélectionne tous les fichiers photo à l'écran.
Tout désélectionner	Désélectionne tous les fichiers photo sélectionnés.
Quitter le mode Sélection	Quitte le mode Sélection.

Visionnage de photos



Vous pouvez afficher les fichiers image enregistrés sur un périphérique de stockage USB ou dans un dossier partagé d'un PC via la connexion réseau. Les affichages à l'écran peuvent varier selon le modèle.

- 1 Appuyez sur les touches de navigation pour sélectionner **Mes médias**, puis appuyez sur **OK**.
- 2 Appuyez sur les touches de navigation pour sélectionner **Photo**, puis appuyez sur **OK**.
- 3 Appuyez sur les touches de navigation pour sélectionner **Lecteur 1** afin d'accéder au périphérique de stockage USB connecté
- 4 Appuyez sur les touches de navigation pour sélectionner le dossier de votre choix, puis appuyez sur **OK**.
- 5 Appuyez sur les touches de navigation pour sélectionner le fichier de votre choix, puis appuyez sur **OK**.

- 6 Regardez les photos.



REMARQUES

- Les fichiers non compatibles sont affichés uniquement avec l'icône .
- Les fichiers anormaux sont affichés au format bitmap .

Utilisation des options photo

Utilisez les options suivantes lorsque vous visionnez des photos.



Options

Nombre de photos sélectionnées

Option	Description
Diaporama	Démarre ou arrête un diaporama avec les photos sélectionnées. Si aucune photo n'est sélectionnée, toutes les photos enregistrées dans le dossier en cours sont affichées pendant le diaporama. Pour choisir la vitesse du diaporama, sélectionnez Option .
Musique	Active ou désactive la musique de fond. Pour définir le dossier de la musique de fond, sélectionnez Option . Vous pouvez régler les options en appuyant sur la touche Q.MENU ou Home de la télécommande.
↻ (Rotation)	Fait pivoter la photo dans le sens des aiguilles d'une montre (90°, 180°, 270°, 360°). REMARQUES <ul style="list-style-type: none"> La taille de photo prise en charge est limitée. Vous ne pouvez pas faire pivoter une photo si sa largeur après rotation est supérieure à la résolution prise en charge.
Q	Zoomes deux et quatre fois sur la photo.
ENERGY SAVING	Appuyez plusieurs fois sur la touche ENERGY SAVING pour changer la luminosité de l'écran.

Option	<ul style="list-style-type: none"> Vitesse diapo : sélectionnez une vitesse pour le diaporama (Rapide, Moyen, Lent). Musique : sélectionnez un fichier de musique pour la musique de fond. <p>REMARQUES</p> <ul style="list-style-type: none"> Vous ne pouvez pas changer de dossier de musique pendant que la musique de fond est en cours de lecture. Vous ne pouvez sélectionner que le dossier MP3 enregistré sur le périphérique dont les photos sont en cours d'affichage.
Masquer	Masque la fenêtre des options. Pour afficher les options, appuyez sur la touche OK .

Options photo

- Appuyez sur la touche **Q.MENU** ou Home pour afficher le menu **OPTION**.
- Appuyez sur les touches de navigation pour sélectionner **Définir les options de visualisation des photos, Définir les options vidéo ou Définir les options audio**, puis appuyez sur **OK**.

REMARQUES

- Les valeurs des options que vous modifiez dans **Vidéo** n'ont pas d'impact sur les options **Photo** et **Musique**.
- Les valeurs des options que vous modifiez dans **Photo** et **Musique** sont modifiées de la même façon dans **Photo** et **Musique**, mais pas dans **Vidéo**.

Lorsque vous sélectionnez **Définir les options de visualisation des photos**, procédez comme suit.

- Appuyez sur les touches de navigation pour sélectionner **Vitesse diapo** ou **Musique**.
- Appuyez sur les touches de navigation pour procéder aux ajustements appropriés.

Lorsque vous sélectionnez **Définir les options vidéo**, procédez comme suit.

- 1 Appuyez sur les touches de navigation pour procéder aux ajustements appropriés. (voir page 68)

Lorsque vous sélectionnez **Définir les options audio**, procédez comme suit.

- 1 Appuyez sur les touches de navigation pour sélectionner **Préréglages du son, Volume auto., Voix nette II** ou **Balance**.
- 2 Appuyez sur les touches de navigation pour procéder aux ajustements appropriés. (voir page 73)

Écoute de musique

- 1 Appuyez sur les touches de navigation pour sélectionner **Mes médias**, puis appuyez sur **OK**.
- 2 Appuyez sur les touches de navigation pour sélectionner **Musique**, puis appuyez sur **OK**.
- 3 Appuyez sur les touches de navigation pour sélectionner **Lecteur 1** afin d'accéder au périphérique de stockage USB connecté.
- 4 Appuyez sur les touches de navigation pour sélectionner le dossier de votre choix, puis appuyez sur **OK**.
- 5 Appuyez sur les touches de navigation pour sélectionner le fichier de votre choix, puis appuyez sur **OK**.

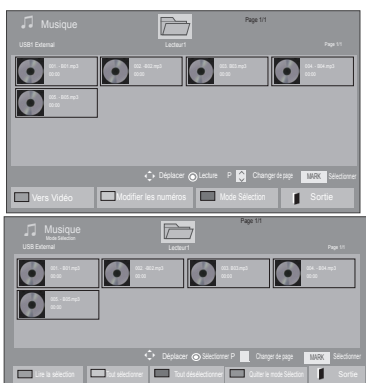

Menu	Description
Lire la sélection	Lit le fichier de musique sélectionné.
Tout sélectionner	Sélectionne tous les fichiers de musique à l'écran.
Tout désélectionner	Désélectionne tous les fichiers de musique sélectionnés.
Quitter le mode Sélection	Quitte le mode Sélection.

- 6 Lancez la lecture de la musique.

- 7 Les touches suivantes vous permettent de contrôler la lecture.

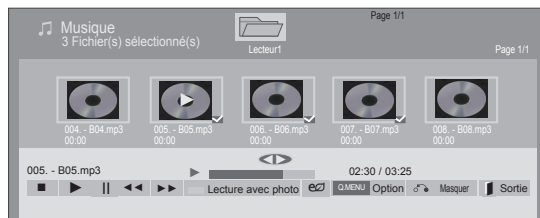











Touche	Description
■	Arrêt de la lecture
▶	Lecture d'un fichier de musique
⏸	Pause ou reprise de la lecture
⏮	Accès au fichier précédent
⏭	Accès au fichier précédent
⏮ ou ⏭	Pendant la lecture, lorsque vous appuyez sur la touche ⏮, le fichier de musique précédent sera lu ; lorsque vous appuyez sur la touche ⏭, le fichier de musique suivant sera lu.
Touche verte	Démarre la lecture des fichiers de musique sélectionnés, puis passe à la fonction Photo
ENERGY SAVING	Appuyez plusieurs fois sur la touche ENERGY SAVING pour changer la luminosité de l'écran.
Home ou Q.MENU	Affiche le menu Option.
Masquer	Masque la fenêtre des options. Pour afficher les options, appuyez sur la touche OK.
EXIT	Lorsque vous appuyez sur la touche EXIT pendant que le lecteur musical est affiché, seule la musique sera interrompue. Le lecteur restera affiché. Lorsque vous appuyez sur la touche EXIT pendant que la musique est arrêtée ou que le lecteur musical est masqué, le lecteur disparaît et vous revenez au visionnage normal de la télévision.
< >	Lorsque vous appuyez sur la touche < ou > pendant la lecture, un curseur indiquant la position peut s'afficher.

Astuces pour lire des fichiers audio

- Ce modèle ne prend pas en charge les fichiers MP3 avec repère ID3.

! REMARQUES

- Les fichiers non compatibles sont affichés uniquement avec l'icône .
- Les fichiers anormaux sont affichés au format bitmap .
- Un fichier de musique endommagé ou altéré ne peut pas être lu, mais présentera une durée de lecture de 00:00.
- Un fichier de musique téléchargé à partir d'un service payant et contenant une protection des droits d'auteur ne sera pas lu, mais affichera des informations inadéquates de durée de lecture.
- Si vous appuyez sur la touche **OK** ou  l'économiseur d'écran est arrêté.
- Les touches de lecture () , pause () , ) , ) et ) de la télécommande sont également disponibles dans ce mode.
- Vous pouvez utiliser la touche ) pour sélectionner le fichier de musique suivant et la touche ) pour sélectionner le fichier de musique précédent.

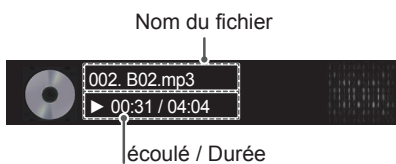

Options musique

- 1 Appuyez sur la touche **Q. MENU** pour accéder aux menus contextuels.
- 2 Appuyez sur les touches de navigation pour sélectionner **Définir les options de lecture audio** ou **Définir les options audio**, puis appuyez sur **OK**.

! REMARQUES

- Les valeurs des options que vous modifiez dans **Vidéo** n'ont pas d'impact sur les options **Photo** et **Musique**.
- Les valeurs des options que vous modifiez dans **Photo** et **Musique** sont modifiées de la même façon dans **Photo** et **Musique**, mais pas dans **Vidéo**.

Lorsque vous sélectionnez **Définir les options de lecture audio**, procédez comme suit.

- 1 Appuyez sur les touches de navigation pour sélectionner **Répéter** ou **Aléatoire**.
- 2 Appuyez sur les touches de navigation pour procéder aux ajustements appropriés.

Lorsque vous sélectionnez **Définir les options audio**, procédez comme suit.

- 1 Appuyez sur les touches de navigation pour sélectionner **Préréglages du son**, **Volume auto.**, **Voix nette II** ou **Balance**.
- 2 Appuyez sur les touches de navigation pour procéder aux ajustements appropriés. (voir page 73)

Guide DivX® VOD

Enregistrement DivX® VOD

Pour pouvoir lire des contenus vidéos à la demande DivX® achetés ou loués, vous devez enregistrer votre appareil à l'aide d'un code DivX spécifique à 10 chiffres sur le site www.divx.com/vod.

- 1 Appuyez sur la touche **Home** pour accéder aux menus principaux.
- 2 Appuyez sur les touches de navigation pour sélectionner **Mes médias**, puis appuyez sur **OK**.
- 3 Appuyez sur la touche bleue.
- 4 Appuyez sur les boutons de navigation pour sélectionner **Code enreg. DivX** et appuyez sur **OK**.
- 5 Consultez le code d'enregistrement de votre téléviseur.
- 6 Lorsque vous avez terminé, appuyez sur la touche **EXIT**. Pour revenir au menu précédent, appuyez sur la touche **BACK**.

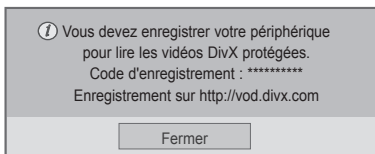

! REMARQUES

- Les fichiers vidéo sont pris en charge comme suit.
Résolution : inférieure à 1 920 x 1 080 pixels (L x h)
Vitesse de défilement : inférieure à 30 images/sec. (1 920 x 1 080), inférieure à 60 images/sec. (résolution inférieure à 1 280 x 720)
- Codecs vidéo : MPEG 1, MPEG 2, MPEG 4, H.264/AVC, DivX 3.11, DivX 4.12, DivX 5.x, DivX 6, Xvid 1.00, Xvid 1.01, Xvid 1.02, Xvid 1.03, Xvid 1.10 bêta 1, Xvid 1.10 bêta 2, JPEG, VC1, Sorenson H.263/H.264

Désenregistrement DivX® VOD

Vous devez désenregistrer votre appareil à l'aide d'un code DivX spécifique à 8 chiffres sur le site www.divx.com/vod.

Remarque :

Une fois le désenregistrement effectué, vous devez réenregistrer votre appareil pour pouvoir lire des contenus vidéo à la demande DivX(R).

- 1 Appuyez sur la touche **Home** pour accéder aux menus principaux.
- 2 Appuyez sur les touches de navigation pour sélectionner **Mes médias**, puis appuyez sur **OK**.
- 3 Appuyez sur la touche bleue.
- 4 Appuyez sur les touches de navigation pour sélectionner **Désactivation de DivX**, puis appuyez sur **OK**.
- 5 Appuyez sur les touches de navigation pour sélectionner **Oui** afin de confirmer la désactivation.

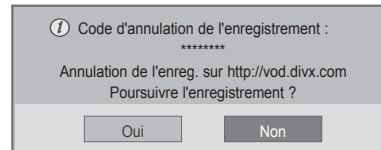

- 6 Lorsque vous avez terminé, appuyez sur la touche **EXIT**. Pour revenir au menu précédent, appuyez sur la touche **BACK**.

PERSONNALISATION DES RÉGLAGES DU TÉLÉVISEUR

Accès aux menus principaux

- 1 Appuyez sur la touche **Home** pour accéder aux menus principaux.
- 2 Appuyez sur les touches de navigation pour sélectionner l'un des menus suivants, puis appuyez sur **OK**.
- 3 Appuyez sur les touches de navigation pour sélectionner le paramètre ou l'option de votre choix, puis appuyez sur **OK**.
- 4 Lorsque vous avez terminé, appuyez sur la touche **EXIT**.

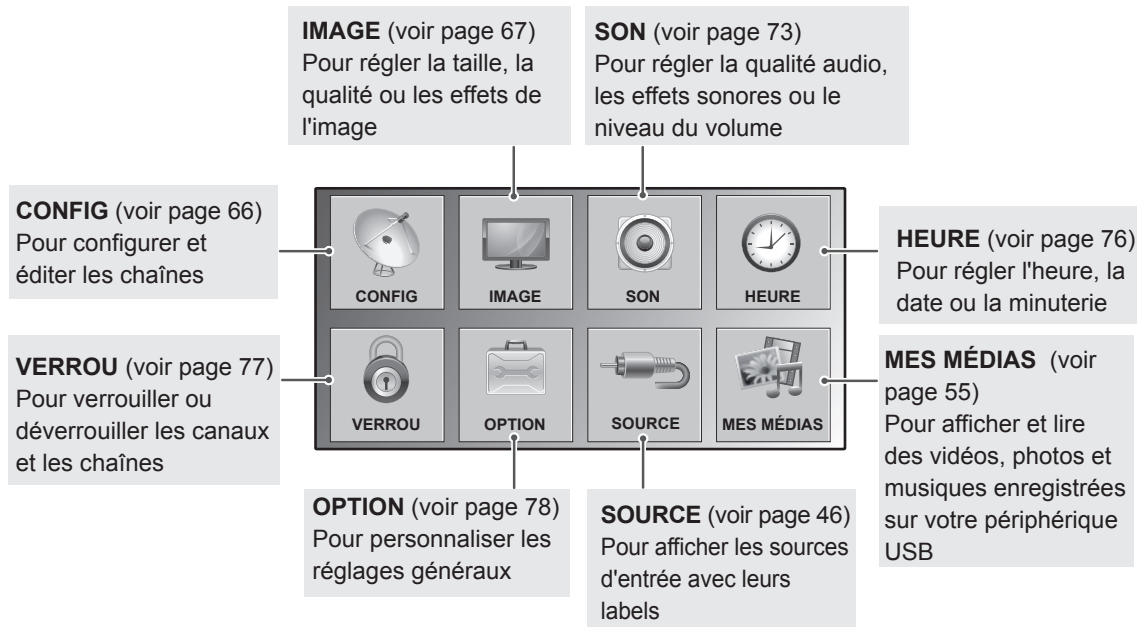

PERSONNALISATION DES RÉGLAGES

Paramètres CONFIG.

- 1 Appuyez sur la touche **Home** pour accéder aux menus principaux.
- 2 Appuyez sur les touches de navigation pour sélectionner **CONFIG**, puis appuyez sur **OK**.
- 3 Appuyez sur les touches de navigation pour sélectionner le paramètre ou l'option de votre choix, puis appuyez sur **OK**.
- Pour revenir au niveau précédent, appuyez sur la touche **BACK**.
- 4 Lorsque vous avez terminé, appuyez sur la touche **EXIT**.

- L'image présentée peut être différente de votre téléviseur.



Les paramètres disponibles pour les chaînes sont décrits ci-dessous.

Option	Description
Recherche auto.	Recherche et mémorise toutes les chaînes disponibles via la source antenne ou câble (voir page 35).
Recherche manuelle	Permet de rechercher et mémoriser manuellement les chaînes de votre choix (voir page 35).
Edition des chaînes	Permet d'ajouter ou de supprimer des chaînes dans la liste (voir page 37).

Paramètres IMAGE

- 1 Appuyez sur la touche **Home** pour accéder aux menus principaux.
- 2 Appuyez sur les touches de navigation pour sélectionner **IMAGE**, puis appuyez sur **OK**.
- 3 Appuyez sur les touches de navigation pour sélectionner le paramètre ou l'option de votre choix, puis appuyez sur **OK**
- Pour revenir au niveau précédent, appuyez sur la touche **BACK**.
- 4 Lorsque vous avez terminé, appuyez sur la touche **EXIT**.

Les paramètres d'image disponibles sont décrits ci-dessous.

(selon le modèle)

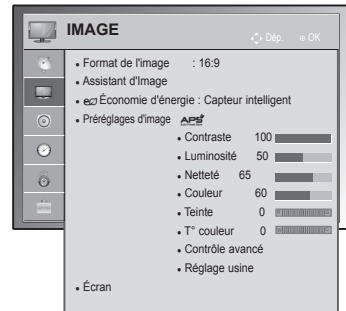

- L'image présentée peut être différente de votre téléviseur.

Option	Description
Format de l'image	Change la taille de l'image pour qu'elle s'affiche à son format optimal (voir page 45).
Assistant d'Image	Ajuste la qualité d'image et étalonne l'écran selon les instructions à l'écran. Les options personnalisées sont enregistrées sous Expert1 dans les Préréglages d'image .
Standard	Mode définissant la qualité d'image standard. (Niveau de noir, Niveau de blanc, Teinte, Couleur, Netteté horizontale, Netteté verticale, Rétro-éclairage) (téléviseur LCD et LCD à LED uniquement)
Personnalisé	Mode définissant la qualité d'image préférée de l'utilisateur. (Niveau de noir, Niveau de blanc, Teinte, Couleur, Netteté, Contraste Dynamique, T° couleur, Rétro-éclairage) (téléviseur LCD et LCD à LED uniquement)
<p>! REMARQUES</p> <ul style="list-style-type: none"> • Si vous interrompez les réglages avant l'étape finale, les changements ne seront pas appliqués. • Si vous utilisez l'Assistant d'Image, la fonction d'économie d'énergie sera automatiquement désactivée. • Pour réinitialiser les changements apportés avec l'Assistant d'Image, sélectionnez Réglage usine lorsque les Préréglages d'image sont sur Expert1. • Dans les modes RGB-PC, HDMI-PC et DVI-PC, les modifications apportées aux valeurs Couleur, Teinte et Netteté horizontale/verticale ne sont pas appliquées. 	
Économie d'énergie	Réduit la consommation d'énergie en ajustant la luminosité de l'écran.
Option	
Capteur intelligent (téléviseur plasma uniquement) ou Auto. (téléviseur LCD et LCD à LED uniquement)	*Cette fonction n'est pas disponible sur tous les modèles. La luminosité est automatiquement ajustée au niveau le plus approprié en fonction des conditions ambiantes.
Arrêt	Le mode Économie d'énergie est désactivé.
Minimum/Moyen/Maximum	Sélectionnez le niveau de luminosité.
Désactiver l'écran	L'écran s'éteint dans les 3 secondes.
<p>! REMARQUES</p> <ul style="list-style-type: none"> • En réglant l'économie d'énergie dans le mode MHEG, le paramètre d'économie d'énergie est appliqué après la fin du mode MHEG. • Lorsque vous sélectionnez l'option Désactiver l'écran, l'écran s'éteindra dans les 3 secondes. • Si vous réglez l'option Économie d'énergie sur Auto. (selon le modèle) ou Maximum, la fonction Rétro-éclairage sera inopérante.(téléviseur LCD et LCD à LED uniquement) • Si vous réglez l'option Économie d'énergie sur Capteur intelligent, les options Netteté, Couleur et T° couleur seront inopérantes.(téléviseur plasma uniquement) • Lorsque vous sélectionnez Auto., le rétroéclairage est automatiquement ajusté par le capteur intelligent (si votre téléviseur en est doté) en fonction des conditions ambiantes.(téléviseur LCD et LCD à LED uniquement ; selon le modèle)(selon le modèle) 	

Option	Description
Préréglages d'image	Sélectionnez l'un des préréglages ou personnalisez les options dans chaque mode pour obtenir les meilleures performances de votre téléviseur. Vous pouvez aussi personnaliser les options avancées de chaque mode. Les préréglages d'image disponibles varient selon le téléviseur.
Mode	
Capteur intelligent (téléviseur LCD et LCD à LED uniquement)	*Cette fonction n'est pas disponible sur tous les modèles. Ajuste l'image en fonction de l'éclairage ambiant.
Vif	Ajuste l'image vidéo pour l'environnement des magasins en optimisant le contraste, la luminosité, les couleurs et la netteté.
Standard	Ajuste l'image pour l'environnement normal.
APS (Téléviseur plasma uniquement)	Optimise la consommation d'énergie.
Cinéma THX Cinéma ou THX Cinéma	Optimise l'image vidéo pour lui donner un aspect cinématographique afin que vous profitiez des films comme si vous étiez dans un cinéma.
THX Bright Room (Téléviseur plasma uniquement)	*Cette fonction n'est pas disponible sur tous les modèles. Cette spécification optimise le visionnage dans les salles à forte luminosité ambiante.
Sport	Optimise l'image vidéo pour les actions dynamiques en accentuant les couleurs primaires comme le blanc, le vert de l'herbe ou le bleu du ciel.
Jeux	Optimise l'image vidéo pour les scènes de jeux rapides d'un PC ou d'une console de jeux vidéo.
Photo(selon le modèle)	Optimise l'image fixe comme un fichier photo en mode USB. p. ex.) lors de la connexion du périphérique externe comme un DSLR.
Expert	Ajuste les paramètres détaillés de l'image pour les experts vidéo ainsi que les téléspectateurs lambda.

! REMARQUES

- Les **Préréglages d'image** ajustent le téléviseur pour que l'image soit la plus belle possible. Sélectionnez la valeur prédéfinie dans le menu Préréglages d'image en fonction de la catégorie de programme.
- Lorsque la fonction Capteur intelligent est activée, l'image est automatiquement ajustée en fonction des conditions ambiantes.
- Vous pouvez également ajuster les **Préréglages d'image** en appuyant sur la touche **Q.MENU**.
- **APS** (économie d'énergie automatique) : maximise la réduction de la consommation d'énergie sans nuire à la qualité d'image. (Téléviseur plasma uniquement)
- Si vous réglez l'option "**Préréglages d'image**" sur "**THX Cinéma**" ou "**THX Bright Room**", les options "**Capteur intelligent**", "**Minimum**", "**Moyen**" et "**Maximum**" de la fonction Économie d'énergie ne seront pas actives. (Téléviseur plasma uniquement)
- Si vous réglez l'option "**Préréglages d'image**" sur "**APS**", les options "**Arrêt**", "**Minimum**", "**Moyen**" et "**Maximum**" de la fonction Économie d'énergie ne seront pas actives. (Téléviseur plasma uniquement)
 - » **THX Cinéma** ou **THX Cinéma** (téléviseur plasma uniquement) : ce mode vous permet de visionner des films chez vous en qualité cinéma. Vous bénéficiez d'une qualité optimale de l'écran, quel que soit le film, sans devoir procéder à des réglages distincts. En mode Cinéma, le rendu de l'écran est optimal dans les scènes sombres. Lorsque vous sélectionnez l'option **THX Cinéma**, **THX Bright Room**, le format de l'image est réglé automatiquement sur Signal original.
 - » **THX Cinéma** (Thomlinson Holman's Experiment) est la norme de certification audio et vidéo établie par George Lucas, réalisateur de Star Wars, et Thomlinson. Les produits certifiés THX offrent une qualité d'image et de son qui dépasse largement la spécification standard d'affichage aussi bien en matière de matériel que de logiciel.

Option	Description	
TruMotion (téléviseur LCD et LCD à LED uniquement)	*Cette fonction n'est pas disponible sur tous les modèles. Cette technologie permet d'obtenir la meilleure qualité d'image sans aucun tressautement ni flou du mouvement lors de la lecture d'une image rapide ou d'un film. TruMotion fonctionne avec toutes les sources d'entrée, sauf en mode PC. Cette caractéristique est désactivée en mode RGB-PC, HDMI-PC et MES MÉDIAS-Photo List(Photo). Si vous activez " TruMotion ", il se peut que du bruit apparaisse sur l'image. Si tel est le cas, désactivez TruMotion en choisissant le réglage " Arrêt ". Si vous sélectionnez Jeux pour Préréglages d'image , réglez l'option TruMotion sur Arrêt .	
	Option	
	Haut	Assure un mouvement de l'image plus fluide.
	Bas	Assure un mouvement fluide de l'image.Sélectionnez ce réglage pour une utilisation standard.
	Arrêt	Désactive la technologie TruMotion.
	Utilisateur	Vous pouvez régler séparément le niveau de tressautement (Judder) et de flou (Blur) pour la technologie TruMotion.
	Judder Ajuste le bruit à l'écran.	
	Blur Ajuste la rémanence d'image de l'écran.	
Écran	Personnalise les options d'affichage d'un PC.	
	Option	
	Résolution	Sélectionnez la résolution appropriée pour votre PC
	Config. auto.	Règle le téléviseur de sorte qu'il optimise automatiquement les options pour l'affichage.
	Position	Place l'image à la position appropriée.
	Taille	Ajuste la taille de l'image.
	Phase	Élimine l'effet de traînées horizontales.
	Réglages usine	Rétablit les options à leurs valeurs par défaut.
Aff. lum. LED loc. (téléviseur LCD et LCD à LED uniquement)	*Cette fonction n'est pas disponible sur tous les modèles. Après avoir analysé le signal d'entrée vidéo par zones de l'écran, cette fonction ajuste le rétroéclairage afin d'améliorer le rapport de contraste.	

Options d'image basiques (selon le modèle)

Option	Description
Rétro-éclairage (téléviseur LCD et LCD à LED uniquement)	Ajuste la luminosité de l'écran en contrôlant le rétroéclairage de l'écran LCD. Si vous diminuez le niveau de luminosité, l'écran s'assombrit et la consommation d'énergie est réduite sans perte du signal vidéo. <ul style="list-style-type: none"> • Si vous réglez l'option Économie d'énergie sur Auto., Maximum, la fonction Rétro-éclairage ne sera pas disponible. • Avantages de la fonction Rétro-éclairage <ul style="list-style-type: none"> - La consommation d'électricité est réduite jusqu'à 60 %. - La luminosité du noir est réduite. (Le noir ayant alors une plus grande profondeur, vous pouvez profiter d'une meilleure définition de la qualité.) - Vous pouvez ajuster la luminosité en conservant la résolution du signal d'origine.
Contraste	Augmente ou diminue le gradient du signal vidéo. Vous pouvez utiliser l'option Contraste lorsque les parties claires de l'image sont saturées.
Luminosité	Ajuste le niveau de base du signal dans l'image.
Netteté	Ajuste le niveau de netteté des contours entre les parties claires et sombres de l'image. Plus le niveau est bas, plus l'image est estompée.
Couleur	Ajuste l'intensité de toutes les couleurs.
Teinte	Ajuste l'équilibre entre les niveaux de rouge et de vert.
T° couleur	Sélectionnez Chaud pour accentuer les couleurs chaudes telles que le rouge, ou Froid pour accentuer les couleurs froides comme le bleu.
Contrôle avancé ou Contrôle expert	Personnalise les options avancées.
Réglage usine	Rétablit les valeurs d'usine des options pour chaque mode.

**REMARQUES**

- Vous ne pouvez pas ajuster la couleur, la netteté et la teinte dans les modes RGB-PC et HDMI-PC.

Options d'image avancées (selon le modèle)

Option	Description
Contraste dynamique	Règle le contraste pour qu'il reste au meilleur niveau en fonction de la luminosité de l'écran. L'image est améliorée en éclaircissant les parties claires et en assombrissant les parties sombres.
Couleur dynamique	Règle les couleurs de l'écran pour qu'elles paraissent plus vives, plus riches et plus claires. Cette fonction améliore la teinte, la saturation et la luminosité, de sorte que le rouge, le bleu, le vert et le blanc semblent plus vifs.
Clear White (Contrôle des blancs)	Éclaircit la zone blanche de l'écran.
Couleur habillage	Ajuste la couleur d'habillage de l'image.
Réduction du bruit	Réduit les bruits parasites à l'écran sans compromettre la qualité vidéo.
Réd. num. bruit	Réduit le bruit concernant les vidéos MPEG compressées.
Gamma	Vous pouvez régler la luminosité des zones sombres et des zones de gris moyen de l'image. <ul style="list-style-type: none"> • Bas : éclaircit les zones sombres et de gris moyen. • Moyen : exprime le niveau d'origine de l'image. • Haut : assombrit les zones sombres et de gris moyen.
Niveau noir	Règle le niveau de noir de l'écran au niveau approprié. Cette fonction est disponible dans les modes suivants : AV (NTSC-M), HDMI, Composant et USB (téléviseur plasma uniquement). <ul style="list-style-type: none"> • Bas : assombrit le reflet de l'écran. • Haut : éclaircit le reflet de l'écran. • Auto : règle automatiquement le niveau de noir de l'écran au niveau Haut ou Bas en fonction du niveau du signal source d'entrée.
Protection des yeux	Règle la luminosité de l'écran pour éviter qu'il ne soit trop lumineux. Cette option atténue la luminosité des images extrêmement lumineuses. Cette fonction n'est pas disponible avec les Préréglages d'image Vif, Cinéma, Expert1, Expert2 et Capteur intelligent .
Cinéma réel ou Mode Film	Donne un aspect plus naturel aux clips vidéo enregistrés dans un film en éliminant l'effet de tressautement de l'image. Les films DVD et Blu-ray sont tournés à 24 images par seconde (fps). Avec le mode Cinéma réel de LG, chaque image est traitée cinq fois en 1/24 de seconde, produisant 120 fps avec la technologie TruMotion, ou bien deux fois en 1/24 de seconde, produisant 48 fps sans la technologie TruMotion, éliminant ainsi totalement l'effet de tressautement de l'image. Cette fonction peut être opérationnelle lorsque TruMotion est désactivé (off).

Options d'image avancées (selon le modèle)

Option	Description						
Gamme de couleurs	<p>Contrôle avancé Maximise l'utilisation des couleurs pour accroître leur qualité. Standard : affiche la gamme de couleurs standard. Étendue : augmente le nombre de couleurs utilisées.</p> <p>Contrôle expert: Affiche le domaine de couleur du signal. Standard : modes permettant d'afficher les couleurs d'origine sans tenir compte des caractéristiques d'affichage. Wide (Large) : mode exploitant au maximum l'espace colorimétrique de l'écran du téléviseur. EBU : mode permettant d'exploiter l'espace colorimétrique EBU. SMPTE : mode permettant d'exploiter l'espace colorimétrique SMPTE. BT709 : mode permettant d'exploiter l'espace colorimétrique BT709.</p>						
Amélioration des bords	Donne un aspect plus clair, distinctif et naturel aux contours de la vidéo.						
xvYCC (disponible dans les modes Cinéma et Expert)	*Cette fonction n'est pas disponible sur tous les modèles. Cette fonction exprime des couleurs plus riches. Elle sublime les couleurs du signal vidéo conventionnel. Elle est activée lorsque l'option Préréglages d'image est réglée sur Cinéma ou Expert et qu'un signal xvYCC est transmis en entrée via HDMI.						
Filtre Couleur	Cette fonction filtre les couleurs spécifiques de la vidéo. Vous pouvez utiliser le filtre RVB pour définir précisément la teinte et la saturation des couleurs.						
Modèle Expert (disponible dans le mode Expert)	Ce modèle est nécessaire pour les réglages experts. Cette fonction est activée avec les Préréglages d'image Expert lorsque vous regardez la télévision numérique.						
T° couleur	Règle la couleur globale de l'écran en modifiant la ligne de base des blancs.						
	<table border="1"> <tr> <td>Téléviseur plasma</td> <td> <p>a. Méthode : 2 points. Modèle : Intérieur, Extérieur. Contraste Rouge/Vert/Bleu, Luminosité Rouge/Vert/Bleu : la valeur d'ajustement est comprise entre -50 et +50.</p> </td> <td> <p>b. Méthode : 20 points IRE</p> <ul style="list-style-type: none"> L'IRE (Institute of Radio Engineers) est l'unité de mesure du signal vidéo. Elle peut être réglée sur les valeurs suivantes : 5, 10, 15 à 100. Vous pouvez régler les valeurs de rouge, vert ou bleu séparément. Rouge/Vert/Bleu : la valeur d'ajustement est comprise entre -50 et +50. <p>c. Appliquer à toutes les sources d'entrée</p> </td> </tr> <tr> <td>Téléviseur LCD et LCD à LED</td> <td></td> <td> <p>b. Méthode : 10 points IRE</p> <ul style="list-style-type: none"> Modèle : Intérieur, Extérieur. L'IRE (Institute of Radio Engineers) est l'unité de mesure du signal vidéo. Elle peut être réglée sur les valeurs suivantes : 10, 20, 30 à 100. Vous pouvez régler les valeurs de rouge, vert ou bleu séparément. Luminance : cette fonction affiche la valeur de luminance calculée pour un gamma de 2,2. Vous pouvez indiquer la valeur de luminance de votre choix (jusqu'à 100 IRE), la valeur de luminance cible pour un gamma de 2,2 s'affichant par incréments de 10 entre 10 IRE et 90 IRE. Rouge/Vert/Bleu : la valeur d'ajustement est comprise entre -50 et +50. <p>c. Appliquer à toutes les sources d'entrée</p> </td> </tr> </table>	Téléviseur plasma	<p>a. Méthode : 2 points. Modèle : Intérieur, Extérieur. Contraste Rouge/Vert/Bleu, Luminosité Rouge/Vert/Bleu : la valeur d'ajustement est comprise entre -50 et +50.</p>	<p>b. Méthode : 20 points IRE</p> <ul style="list-style-type: none"> L'IRE (Institute of Radio Engineers) est l'unité de mesure du signal vidéo. Elle peut être réglée sur les valeurs suivantes : 5, 10, 15 à 100. Vous pouvez régler les valeurs de rouge, vert ou bleu séparément. Rouge/Vert/Bleu : la valeur d'ajustement est comprise entre -50 et +50. <p>c. Appliquer à toutes les sources d'entrée</p>	Téléviseur LCD et LCD à LED		<p>b. Méthode : 10 points IRE</p> <ul style="list-style-type: none"> Modèle : Intérieur, Extérieur. L'IRE (Institute of Radio Engineers) est l'unité de mesure du signal vidéo. Elle peut être réglée sur les valeurs suivantes : 10, 20, 30 à 100. Vous pouvez régler les valeurs de rouge, vert ou bleu séparément. Luminance : cette fonction affiche la valeur de luminance calculée pour un gamma de 2,2. Vous pouvez indiquer la valeur de luminance de votre choix (jusqu'à 100 IRE), la valeur de luminance cible pour un gamma de 2,2 s'affichant par incréments de 10 entre 10 IRE et 90 IRE. Rouge/Vert/Bleu : la valeur d'ajustement est comprise entre -50 et +50. <p>c. Appliquer à toutes les sources d'entrée</p>
Téléviseur plasma	<p>a. Méthode : 2 points. Modèle : Intérieur, Extérieur. Contraste Rouge/Vert/Bleu, Luminosité Rouge/Vert/Bleu : la valeur d'ajustement est comprise entre -50 et +50.</p>	<p>b. Méthode : 20 points IRE</p> <ul style="list-style-type: none"> L'IRE (Institute of Radio Engineers) est l'unité de mesure du signal vidéo. Elle peut être réglée sur les valeurs suivantes : 5, 10, 15 à 100. Vous pouvez régler les valeurs de rouge, vert ou bleu séparément. Rouge/Vert/Bleu : la valeur d'ajustement est comprise entre -50 et +50. <p>c. Appliquer à toutes les sources d'entrée</p>					
Téléviseur LCD et LCD à LED		<p>b. Méthode : 10 points IRE</p> <ul style="list-style-type: none"> Modèle : Intérieur, Extérieur. L'IRE (Institute of Radio Engineers) est l'unité de mesure du signal vidéo. Elle peut être réglée sur les valeurs suivantes : 10, 20, 30 à 100. Vous pouvez régler les valeurs de rouge, vert ou bleu séparément. Luminance : cette fonction affiche la valeur de luminance calculée pour un gamma de 2,2. Vous pouvez indiquer la valeur de luminance de votre choix (jusqu'à 100 IRE), la valeur de luminance cible pour un gamma de 2,2 s'affichant par incréments de 10 entre 10 IRE et 90 IRE. Rouge/Vert/Bleu : la valeur d'ajustement est comprise entre -50 et +50. <p>c. Appliquer à toutes les sources d'entrée</p>					
Système de gestion des couleurs	Utilisée par les experts pour apporter des ajustements à l'aide des schémas de test, cette fonction n'affecte pas les autres couleurs mais peut être utilisée pour régler séparément les six couleurs (rouge, vert, bleu, cyan, magenta, jaune). La différence au niveau des couleurs peut ne pas se distinguer, même lorsque vous procédez aux ajustements pour une vidéo générale. Cette fonction permet de régler les couleurs rouge, vert, bleu, cyan, magenta et jaune. Couleur Rouge/Vert/Bleu/Cyan/Magenta/Jaune : la valeur d'ajustement est comprise entre -30 et +30. Teinte Rouge/Vert/Bleu/Cyan/Magenta/Jaune : la valeur d'ajustement est comprise entre -30 et +30. Cette fonction est indisponible dans les modes RGB-PC et HDMI-PC.						

Paramètres AUDIO

- L'image présentée peut être différente de votre téléviseur.

- 1 Appuyez sur la touche **Home** pour accéder aux menus principaux.
- 2 Appuyez sur les touches de navigation pour sélectionner **SON**, puis appuyez sur **OK**.
- 3 Appuyez sur les touches de navigation pour sélectionner le paramètre ou l'option de votre choix, puis appuyez sur **OK**.
- Pour revenir au niveau précédent, appuyez sur la touche **BACK**.
- 4 Lorsque vous avez terminé, appuyez sur la touche **EXIT**.

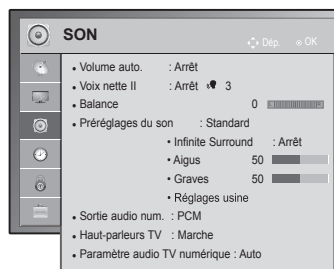

Les paramètres audio disponibles sont décrits ci-dessous.

(selon le modèle)

Option	Description																						
Volume auto.	Active la fonction de volume automatique afin que le niveau de volume reste identique chaque fois que vous changez de chaîne. Il se peut toutefois que le niveau du volume change en fonction des différentes conditions du signal des chaînes émettrices.																						
Voix nette II	Permet de définir si la clarté de la voix humaine doit être optimisée. Vous pouvez choisir le niveau de clarté lorsque vous activez cette fonction. <div style="border: 1px solid black; padding: 5px; margin-top: 10px;"> <p>REMARQUES</p> <ul style="list-style-type: none"> • Si vous sélectionnez la valeur Marche pour Voix nette II, la fonction Infinite Surround sera inopérante. • Vous pouvez sélectionner un niveau de -6 à +6. </div>																						
Balance	Règle la balance entre les haut-parleurs droit et gauche en fonction de votre environnement.																						
Préréglages du son	Sélectionnez l'un des préréglages du son ou personnalisez les options pour chaque mode. <table border="1" style="width: 100%; margin-top: 5px;"> <thead> <tr> <th colspan="2">Mode</th> </tr> </thead> <tbody> <tr> <td>Standard</td> <td>Sélectionnez cette valeur lorsque vous voulez un son de qualité standard.</td> </tr> <tr> <td>Musique</td> <td>Sélectionnez cette valeur lorsque vous écoutez de la musique.</td> </tr> <tr> <td>Cinéma</td> <td>Sélectionnez cette valeur lorsque vous regardez un film.</td> </tr> <tr> <td>Sport</td> <td>Sélectionnez cette valeur lorsque vous regardez un événement sportif.</td> </tr> <tr> <td>Jeux</td> <td>Sélectionnez cette valeur lorsque vous jouez à un jeu.</td> </tr> </tbody> </table> <table border="1" style="width: 100%; margin-top: 5px;"> <thead> <tr> <th colspan="2">Option</th> </tr> </thead> <tbody> <tr> <td>Infinite Surround</td> <td>Infinite Surround est une technologie de traitement audio brevetée et propriétaire de LG qui permet d'obtenir une impression de son surround 5.1 immersive avec deux enceintes avant.</td> </tr> <tr> <td>Aigus</td> <td>Contrôle les sons dominants dans la sortie. Si vous augmentez les aigus, la gamme des fréquences plus élevées sera augmentée dans la transmission du son.</td> </tr> <tr> <td>Graves</td> <td>Contrôle les sons bas dans la sortie. Si vous augmentez les graves, la gamme des fréquences plus basses sera augmentée dans la transmission du son.</td> </tr> <tr> <td>Réglages usine</td> <td>Rétablit les préréglages du son aux valeurs par défaut.</td> </tr> </tbody> </table>	Mode		Standard	Sélectionnez cette valeur lorsque vous voulez un son de qualité standard.	Musique	Sélectionnez cette valeur lorsque vous écoutez de la musique.	Cinéma	Sélectionnez cette valeur lorsque vous regardez un film.	Sport	Sélectionnez cette valeur lorsque vous regardez un événement sportif.	Jeux	Sélectionnez cette valeur lorsque vous jouez à un jeu.	Option		Infinite Surround	Infinite Surround est une technologie de traitement audio brevetée et propriétaire de LG qui permet d'obtenir une impression de son surround 5.1 immersive avec deux enceintes avant.	Aigus	Contrôle les sons dominants dans la sortie. Si vous augmentez les aigus, la gamme des fréquences plus élevées sera augmentée dans la transmission du son.	Graves	Contrôle les sons bas dans la sortie. Si vous augmentez les graves, la gamme des fréquences plus basses sera augmentée dans la transmission du son.	Réglages usine	Rétablit les préréglages du son aux valeurs par défaut.
Mode																							
Standard	Sélectionnez cette valeur lorsque vous voulez un son de qualité standard.																						
Musique	Sélectionnez cette valeur lorsque vous écoutez de la musique.																						
Cinéma	Sélectionnez cette valeur lorsque vous regardez un film.																						
Sport	Sélectionnez cette valeur lorsque vous regardez un événement sportif.																						
Jeux	Sélectionnez cette valeur lorsque vous jouez à un jeu.																						
Option																							
Infinite Surround	Infinite Surround est une technologie de traitement audio brevetée et propriétaire de LG qui permet d'obtenir une impression de son surround 5.1 immersive avec deux enceintes avant.																						
Aigus	Contrôle les sons dominants dans la sortie. Si vous augmentez les aigus, la gamme des fréquences plus élevées sera augmentée dans la transmission du son.																						
Graves	Contrôle les sons bas dans la sortie. Si vous augmentez les graves, la gamme des fréquences plus basses sera augmentée dans la transmission du son.																						
Réglages usine	Rétablit les préréglages du son aux valeurs par défaut.																						

Option	Description		
Sortie audio num.	<p>Possibilité de l'utiliser en mode DTV, HDMI, DivX. Cette fonction vous permet de sélectionner la sortie audio numérique de votre choix. Si le son Dolby Digital est disponible, le choix de l'option Auto dans le menu Sortie audio num. réglera la sortie SPDIF (Sony/Philips Digital Interface) sur Dolby Digital. Si vous sélectionnez Auto dans le menu Sortie audio num. alors que le son Dolby Digital n'est pas disponible, la sortie SPDIF sera en PCM (modulation d'impulsion codée). Même si à la fois Dolby Digital et la langue audio ont été paramétrés pour une chaîne diffusant du son Dolby Digital, seul ce dernier sera lu.</p>		
	Valeur	Entrée audio	Sortie audio numérique
	Auto	MPEG Dolby Digital Dolby Digital Plus HE-AAC	PCM Dolby Digital Dolby Digital Dolby Digital
	PCM	Toutes	PCM
Haut-parleurs TV	<p>Active les haut-parleurs internes du téléviseur lors de l'utilisation d'une chaîne Hi-Fi externe. Vous pouvez utiliser les haut-parleurs du téléviseur comme dispositif de sortie audio même en l'absence d'entrée vidéo.</p> <div style="border: 1px solid black; padding: 10px; margin-top: 10px;"> <p> REMARQUES</p> <ul style="list-style-type: none"> • Si les haut-parleurs du téléviseur sont éteints pendant le fonctionnement du home cinéma Simplink, le son est automatiquement retransmis sur les enceintes du système de home cinéma. Par contre, lorsque les haut-parleurs du téléviseur sont activés, le son est retransmis via ces derniers. • Certains menus dans SON sont indisponibles lorsque l'option Haut-parleurs TV est sur Arrêt. </div>		
Paramètre audio TV numérique (en mode numérique uniquement)	<p>Lorsqu'il existe différents types audio dans un signal source d'entrée, cette fonction vous permet de sélectionner le type audio de votre choix.</p>		
	Mode		
	Auto	La sortie s'effectue automatiquement dans l'ordre HE-AAC > Dolby Digital+ > Dolby Digital > MPEG	
HE-AAC, Dolby Digital+, Dolby Digital, MPEG	<p>Vous pouvez sélectionner le type audio de votre choix. Ex.: si MPEG est sélectionné, le type audio MPEG est toujours retransmis. Si le format MPEG n'est pas pris en charge, un autre type audio est défini dans cet ordre.</p>		
(Sélection de la langue audio) voir page 78			

La disponibilité de cette fonction dépend du pays de diffusion.

Réception stéréo/double (en mode analogique uniquement)

Lorsqu'un programme est sélectionné, les informations audio de la chaîne apparaissent avec le numéro du programme et le nom de la chaîne.

- 1 Appuyez sur la touche **Q.MENU** et sur les touches de navigation pour sélectionner **Audio** ou **Langue audio**, puis appuyez sur **OK**.
- 2 Appuyez sur les touches de navigation pour sélectionner la sortie audio, puis appuyez sur **OK**.

Diffusion	Affichage à l'écran
Mono	MONO
Stéréo	STÉRÉO
Double	DUAL I , DUAL II , DUAL I + II
NICAM	NICAM

- **Sélection du son mono**

Si le signal stéréo est faible en réception, vous pouvez passer en son mono. La réception mono améliore la clarté du son.

- **Sélection de la langue pour les émissions en double langue**

Si un programme peut être reçu dans deux langues, vous pouvez sélectionner DUAL I, DUAL II ou DUAL I+II.

- DUAL I** envoie la langue de diffusion principale aux haut-parleurs.
DUAL II envoie la langue de diffusion secondaire aux haut-parleurs.
DUAL I+II envoie une langue distincte à chaque haut-parleur.

Réception Nicam (en mode analogique uniquement)

Si le téléviseur est équipé d'un récepteur NICAM (Near Instantaneous Companding Audio Multiplex), vous pouvez recevoir le son numérique NICAM de haute qualité.

Vous pouvez sélectionner la sortie du son en fonction du type d'émission reçu.

- 1 Lors de la réception du son mono **NICAM**, vous pouvez sélectionner l'option **NICAM MONO** ou **FM MONO**.
- 2 Lors de la réception du son stéréo **NICAM**, vous pouvez sélectionner l'option **NICAM STEREO** ou **FM MONO**. Si le signal stéréo est faible, passez en **FM MONO**.
- 3 Lors de la réception du son **NICAM** double, vous pouvez sélectionner **NICAM DUAL I**, **NICAM DUAL II**, **NICAM DUAL I+II** ou **FM MONO**.

Sélection de la sortie audio des haut-parleurs

En mode AV, Composant, RGB et HDMI, vous pouvez sélectionner le son en sortie sur les haut-parleurs gauche et droite.

Sélectionnez la sortie du son.

L + R : le signal audio de l'entrée L est envoyé au haut-parleur de gauche et le signal audio de l'entrée R est envoyé au haut-parleur de droite.

L + L : le signal audio de l'entrée L est envoyé aux haut-parleurs gauche et droite.

R + R : le signal audio de l'entrée R est envoyé aux haut-parleurs gauche et droite.

Paramètres HEURE

- L'image présentée peut être différente de votre téléviseur.

- 1 Appuyez sur la touche **Home** pour accéder aux menus principaux.
- 2 Appuyez sur les touches de navigation pour sélectionner **HEURE**, puis appuyez sur **OK**.
- 3 Appuyez sur les touches de navigation pour sélectionner le paramètre ou l'option de votre choix, puis appuyez sur **OK**.
- Pour revenir au niveau précédent, appuyez sur la touche **BACK**.
- 4 Lorsque vous avez terminé, appuyez sur la touche **EXIT**.

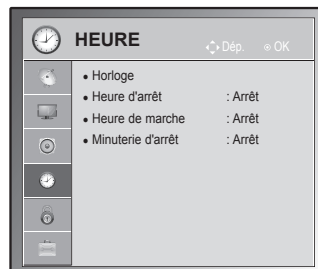

Les paramètres d'heure disponibles sont décrits ci-dessous.

Option	Description
Horloge	<p>Réglez l'heure, la date, le fuseau horaire et l'heure d'été. L'heure sera réglée automatiquement en fonction d'un signal de chaîne numérique incluant des informations horaires fournies par la station émettrice. Si tel n'est pas le cas, réglez manuellement la date et l'heure.</p> <p>Fuseau horaire : Fuseau horaire est activé uniquement en Australie, en Indonésie et en Israël.</p> <p>REMARQUES</p> <ul style="list-style-type: none"> • < Uniquement Australie > L'heure du téléviseur est définie par les informations de décalage horaire basées sur le fuseau horaire et l'heure du méridien de Greenwich (GMT), qui sont reçus avec le signal de diffusion, et l'heure est réglée automatiquement grâce à un signal numérique. • < Indonésie et Israël uniquement > L'heure du méridien de Greenwich (GMT), qui sont reçus avec le signal de diffusion, et l'heure est réglée automatiquement par un signal numérique. • Si vous sélectionnez la valeur Décalage pour le Fuseau horaire, vous pouvez modifier l'heure d'une heure en plus ou en moins. • Vous pouvez régler l'option Fuseau horaire sur le mode Auto.
Heure d'arrêt/ Heure de marche	<p>Permet de définir l'heure à laquelle le téléviseur s'éteint ou s'allume automatiquement. Pour utiliser cette fonction, vous devez régler à l'avance l'heure et la date actuelles.</p> <p>REMARQUES</p> <ul style="list-style-type: none"> • Si vous n'appuyez sur aucune touche dans les deux heures après que le téléviseur se soit allumé par la fonction Heure de marche, il se met automatiquement en mode veille. (sauf 22/26/32LK335C, 32/37/42/47/55LV355C, 32/37/42/47LK455C, 32/37/42/47LK457C) • La fonction Heure d'arrêt supprime la fonction Heure de marche si vous les réglez à la même heure.
Minuterie d'arrêt	<p>Permet de définir la durée avant l'extinction du téléviseur. Si vous éteignez le téléviseur puis le rallumez, la fonction Minuterie d'arrêt sera désactivée.</p>

Paramètres VERROU

- L'image présentée peut être différente de votre téléviseur.

- 1 Appuyez sur la touche **Home** pour accéder aux menus principaux
- 2 Appuyez sur les touches de navigation pour sélectionner **VERROU**, puis appuyez sur **OK**.
- 3 Appuyez sur les touches de navigation pour sélectionner le paramètre ou l'option de votre choix, puis appuyez sur **OK**.
- Pour revenir au niveau précédent, appuyez sur la touche **BACK**.
- 4 Lorsque vous avez terminé, appuyez sur la touche **EXIT**.

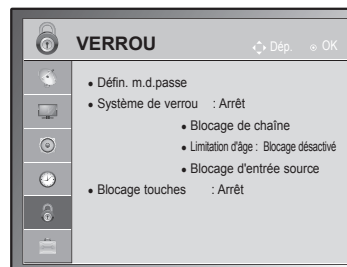

Les paramètres de verrou disponibles sont décrits ci-dessous.

Option	Description
Système de verrou	Active ou désactive le système de verrouillage.
Défin. m.d.passe	Permet de changer le mot de passe à 4 chiffres. Le mot de passe par défaut est "0 0 0 0". vous oubliez votre mot de passe, tapez "0 3 2 5" sur la télécommande.
Blocage de chaîne	Bloque les chaînes diffusant du contenu inapproprié pour les enfants lorsque vous appuyez sur la touche verte. L'icône de verrou apparaît devant les chaînes bloquées. Elles peuvent toujours être sélectionnées, mais l'écran sera vide et le son sera coupé. Pour regarder une chaîne verrouillée, saisissez le mot de passe. Vous pouvez utiliser cette fonction lorsque le Système de verrou est sur Marche .
Limitation d'âge (en mode numérique uniquement)	Cette fonction opère selon les informations émises par la station de diffusion. Par conséquent, si le signal comporte des informations incorrectes, cette fonction est inopérante. Un mot de passe est nécessaire pour pouvoir accéder à ce menu. Ce téléviseur est programmé pour mémoriser l'option réglée en dernier même si vous l'éteignez. Cette fonction empêche les enfants de regarder des émissions de télévision pour adultes, en fonction de la limite d'âge définie. Entrez un mot de passe pour regarder une chaîne bloquée. La classification diffère selon les pays.
Blocage d'entrée source	Permet de bloquer des sources d'entrée. Vous pouvez utiliser cette fonction lorsque le Système de verrou est sur Marche .
Blocage touches	Verrouille ou déverrouille les touches du téléviseur.

- L'image présentée peut être différente de votre téléviseur.

Paramètres OPTION

- 1 Appuyez sur la touche **Home** pour accéder aux menus principaux.
- 2 Appuyez sur les touches de navigation pour sélectionner **OPTION**, puis appuyez sur **OK**.
- 3 Appuyez sur les touches de navigation pour sélectionner le paramètre ou l'option de votre choix, puis appuyez sur **OK**.
- Pour revenir au niveau précédent, appuyez sur la touche **BACK**.
- 4 Lorsque vous avez terminé, appuyez sur la touche **EXIT**.

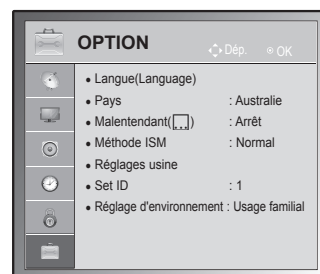



Les paramètres généraux disponibles sont décrits ci-dessous.

(selon le modèle)

Option	Description																
Language	Sélectionnez une langue pour l'affichage ou le son.																
Option																	
Langue menu	Sélectionnez la langue de votre choix. (Sauf Australie, Nouvelle Zélande, Singapour, Afrique du Sud.)																
Langue audio (en mode numérique uniquement)	La fonction Audio vous permet de sélectionner une langue préférée. Si les données audio ne sont pas diffusées dans la langue sélectionnée, elles seront lues dans la langue audio par défaut. Informations à l'écran pour la langue audio																
	<table border="1"> <thead> <tr> <th>Affichage</th> <th>État</th> </tr> </thead> <tbody> <tr> <td>N.A</td> <td>Non disponible</td> </tr> <tr> <td>MPEG</td> <td>Son MPEG</td> </tr> <tr> <td>D</td> <td>Son Dolby Digital</td> </tr> <tr> <td></td> <td>Son pour malvoyants</td> </tr> <tr> <td>ABC</td> <td>Son pour malentendants</td> </tr> <tr> <td>D+</td> <td>Son Dolby Digital Plus</td> </tr> <tr> <td>HE-AAC</td> <td>HE-AAC</td> </tr> </tbody> </table>	Affichage	État	N.A	Non disponible	MPEG	Son MPEG	D	Son Dolby Digital		Son pour malvoyants	ABC	Son pour malentendants	D+	Son Dolby Digital Plus	HE-AAC	HE-AAC
Affichage	État																
N.A	Non disponible																
MPEG	Son MPEG																
D	Son Dolby Digital																
	Son pour malvoyants																
ABC	Son pour malentendants																
D+	Son Dolby Digital Plus																
HE-AAC	HE-AAC																
Subtitle Language (en mode numérique uniquement)	Utilisez la fonction Sous-titres lorsque deux langues de sous-titres ou plus sont diffusées. Si les données de sous-titres ne sont pas diffusées dans la langue sélectionnée, elles seront affichées dans la langue de sous-titres par défaut. Informations à l'écran pour la langue de sous-titres																
	<table border="1"> <thead> <tr> <th>Affichage</th> <th>État</th> </tr> </thead> <tbody> <tr> <td>N.A</td> <td>Non disponible</td> </tr> <tr> <td>TXT</td> <td>Sous-titres du télétexte</td> </tr> <tr> <td>ABC</td> <td>Sous-titres pour malentendants</td> </tr> </tbody> </table>	Affichage	État	N.A	Non disponible	TXT	Sous-titres du télétexte	ABC	Sous-titres pour malentendants								
Affichage	État																
N.A	Non disponible																
TXT	Sous-titres du télétexte																
ABC	Sous-titres pour malentendants																
Langue du texte (en mode numérique uniquement)	En mode numérique, utilisez la fonction Langue du texte lorsque deux langues de texte ou plus sont diffusées. Si les données du télétexte ne sont pas diffusées dans la langue sélectionnée, elles s'afficheront dans la langue du texte par défaut. Si vous sélectionnez le mauvais pays, il se peut que le télétexte n'apparaisse pas correctement à l'écran ou que certains problèmes surgissent lors de l'utilisation du télétexte..																

REMARQUES

- Si les langues que vous avez sélectionnées en tant que principales pour les fonctions Audio Language (langue audio), Subtitle Language (langue du sous-titre) et Text Language ne sont pas reconnues, vous pouvez sélectionner une langue en catégorie secondaire. (Uniquement Nouvelle Zélande).
- La langue audio ou des sous-titres peut être affichée sous une forme simplifiée de 1 à 3 caractères diffusés par le fournisseur de services.
- Lorsque vous sélectionnez un signal audio supplémentaire (audio pour malentendants ou malvoyants), le téléviseur peut retransmettre une partie du son principal.

Setting	Description	
Pays (Uniquement Australie & Nouvelle Zélande).	Sélectionnez le pays souhaité.	
Malentendant () (En mode numérique uniquement)	Réservée aux non-voyants, cette fonction effectue une description audio de ce qui apparaît à l'écran et s'ajoute à la bande-son du programme. - En Nouvelle-Zélande, cette fonction est uniquement disponible sur certaines chaînes de télévision.	
Voyant lumineux (téléviseur LCD et LCD à LED uniquement)	Vous aide à régler la luminosité de la DEL lorsque l'appareil est sous tension. Si vous sélectionnez le mode 3D, l'option "Voyant lumineux" est automatiquement désactivée.	
	Option	
	Témoin de veille Permet d'activer ou de désactiver le voyant du téléviseur en mode veille.	
	Témoin de marche Permet d'activer ou de désactiver le voyant du téléviseur lorsque vous l'allumez.	
Méthode ISM (téléviseur plasma uniquement)	Une image figée qui reste affichée à l'écran pendant une période prolongée entraîne l'apparition d'une image fantôme qui reste même lorsque vous changez d'image. Évitez de laisser une image fixe à l'écran pendant une période prolongée.	
	Option	
	Orbiter Cette fonction peut contribuer à éviter les images fantômes. Toutefois, il est préférable de ne pas laisser une image fixe à l'écran. Pour éviter une image permanente à l'écran, l'affichage changera toutes les deux minutes.	
	Nettoyage Couleur Le bloc de couleur légèrement déplacé à l'écran et le motif de blanc sont affichés en alternance. Il est difficile de percevoir le phénomène de rémanence d'image pendant que l'image rémanente temporaire est supprimée et que le nettoyage de couleur est actif.	
	Nettoyage Blanc Cette fonction supprime les images permanentes de l'écran. Remarque : il est possible qu'une image permanente trop forte ne puisse pas être entièrement nettoyée par la fonction Nettoyage Blanc.	
Data Service (Ce menu est disponible en Afrique du Sud ,Malaisie uniquement.)	Cette fonction vous permet de choisir entre MHEG (télétexte numérique) et Télétexte si les deux sont disponibles simultanément.	
Réglages usine	Cette fonction initialise tous les réglages,  REMARQUES <ul style="list-style-type: none"> • Si vous oubliez votre mot de passe lorsque le Système de verrou est sur Marche , tapez "0 3 2 5" sur la télécommande. 	
Set ID	Ajoute un identifiant aux périphériques connectés.	
Réglage d'environnement	La sélection par défaut est "Usage familial". Nous vous recommandons de régler le téléviseur en mode "Usage familial" afin d'obtenir la meilleure qualité d'image à votre domicile.	
	Option	
	Usage familial	Sélectionnez cette option pour votre domicile.
	Mode Expo.	Sélectionnez cette option pour un magasin.
	Mode démo.	Choisissez cette option pour afficher des fonctionnalités spéciales du téléviseur. Vous pouvez annuler le mode démo en appuyant sur n'importe quelle touche, sauf les touches Volume et Sourdisine.
	 REMARQUES <ul style="list-style-type: none"> • Il n'est pas possible d'utiliser le Mode démo. avec le mode Usage familial. • En Mode Expo., le Mode démo. est automatiquement activé. • Une fois le Mode démo. réglé sur Arrêt dans le Mode Expo., il ne se lance pas et seul l'écran est réinitialisé. • L'écran est réinitialisé automatiquement après 5 minutes en Mode démo. 	

RACCORDEMENTS

Vous pouvez raccorder divers appareils externes au téléviseur et changer de source d'entrée pour sélectionner un appareil externe. Pour plus d'informations sur le raccordement d'un appareil externe, reportez-vous à son manuel d'utilisation.

Vous pouvez raccorder les appareils externes suivants : récepteurs HD, lecteurs de DVD, magnétoscopes, systèmes audio, périphériques de stockage USB, PC, consoles de jeu, etc.



REMARQUES

- Le raccordement des appareils externes peut varier selon le modèle.
- Vous pouvez raccorder des appareils externes au téléviseur indépendamment de l'ordre des connecteurs du téléviseur.

Présentation des raccords

Vous pouvez raccorder différents appareils externes aux ports à l'arrière du téléviseur.

- 1 Repérez sur l'illustration ci-dessous l'appareil externe que vous voulez raccorder.
- 2 Vérifiez le type de connexion de l'appareil externe.
- 3 Allez à la page indiquée pour connaître les détails du raccordement.

(selon le modèle)

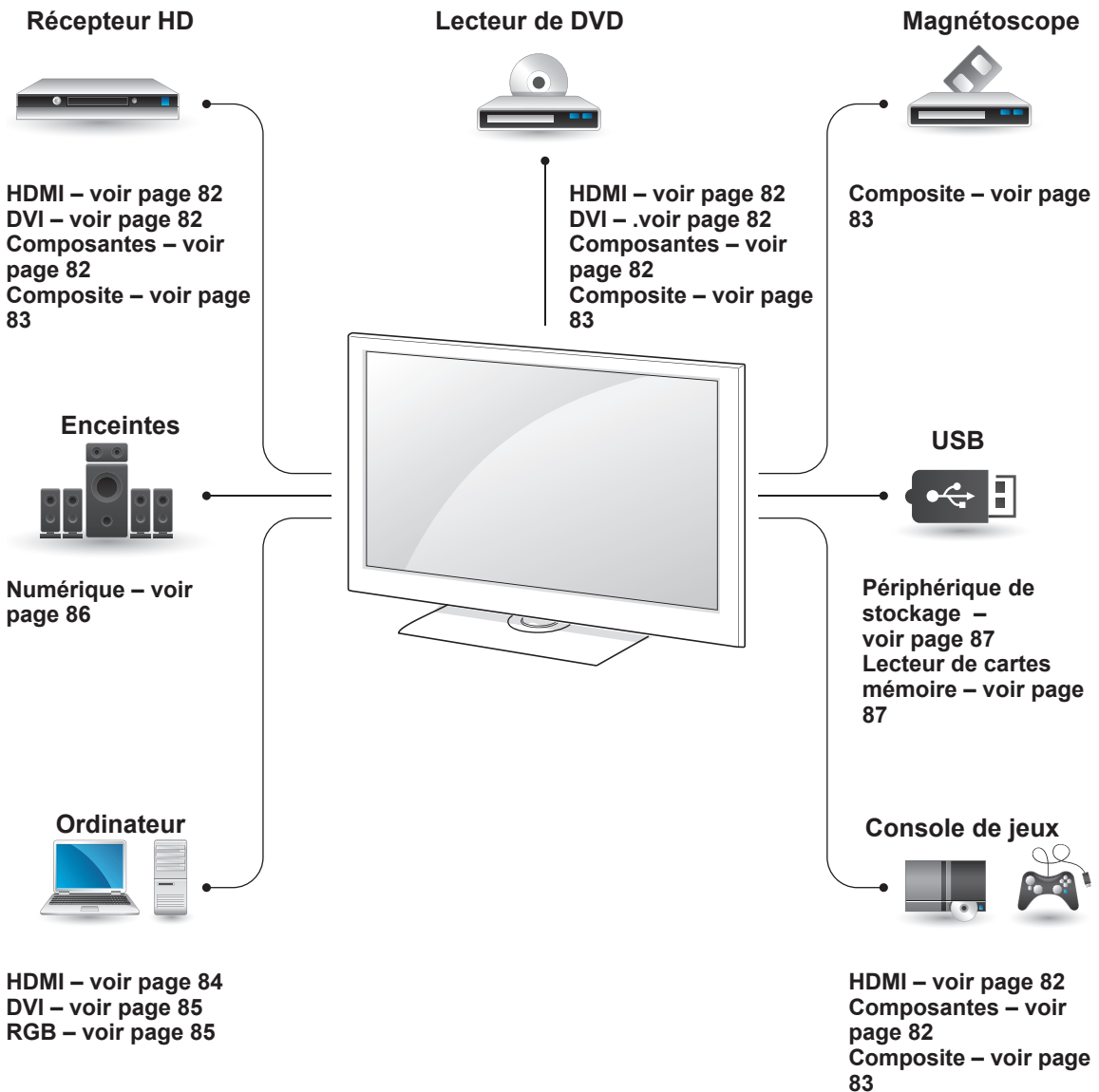

REMARQUES

- Pour raccorder une console de jeux au téléviseur, utilisez le câble fourni avec la console.
- Reportez-vous au manuel d'utilisation de l'appareil externe.

- Cette section relative aux **raccordements** présente essentiellement des schémas pour les modèles 50/60PV25**.
- L'image présentée peut être différente de votre téléviseur.

Raccordement à un récepteur HD, lecteur de DVD ou magnétoscope

Raccordez un récepteur HD, un lecteur de DVD ou un magnétoscope au téléviseur et sélectionnez le mode de source d'entrée approprié.

Connexion HDMI

Transmet les signaux audio et vidéo numériques d'un appareil externe au téléviseur. Raccordez l'appareil externe et le téléviseur à l'aide d'un câble HDMI comme illustré ci-dessous.



REMARQUES

- Si vous utilisez un câble HDMI, le téléviseur peut recevoir des signaux vidéo et audio simultanément.
- Si votre lecteur de DVD ne prend pas en charge le mode HDMI automatique, vous devez régler la résolution de sortie de manière appropriée.
- Vérifiez que votre câble HDMI est un câble HDMI haut débit. Dans le cas contraire, il est possible que l'image tremble ou qu'elle ne s'affiche pas. Utilisez un câble HDMI haut débit.

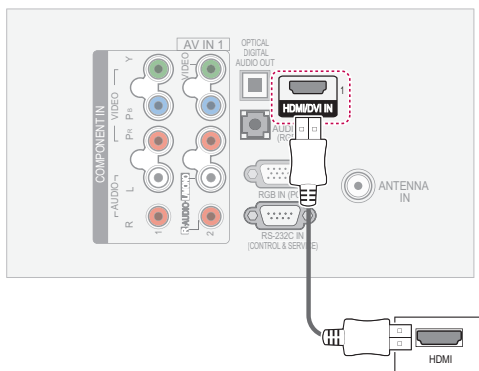

Connexion DVI-HDMI

Transmet le signal vidéo numérique d'un ordinateur au téléviseur. Raccordez l'ordinateur et le téléviseur à l'aide d'un câble DVI-HDMI comme illustré ci-dessous. Pour transmettre le signal audio, raccordez un câble audio.

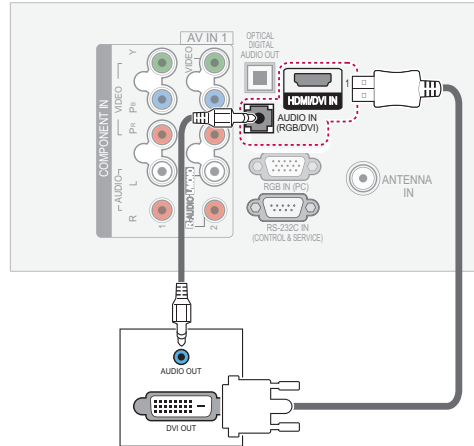

Connexion en composantes

Transmet les signaux audio et vidéo analogiques d'un appareil externe au téléviseur. Raccordez l'appareil externe et le téléviseur à l'aide d'un câble en composantes comme illustré ci-dessous.

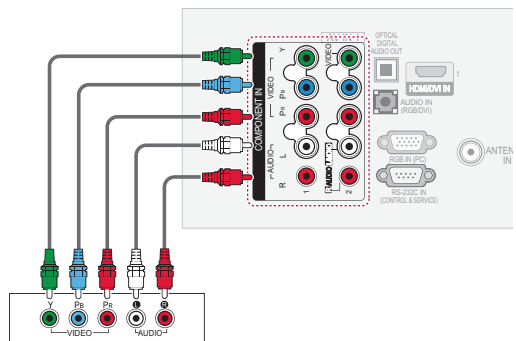

Connexion composite

Transmet les signaux audio et vidéo analogiques d'un appareil externe au téléviseur.
Raccordez l'appareil externe et le téléviseur à l'aide d'un câble composite comme illustré ci-dessous.

(selon le modèle)

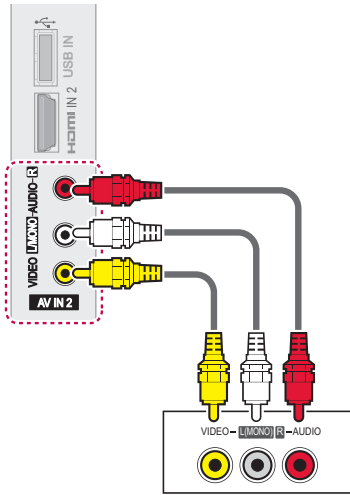

OU

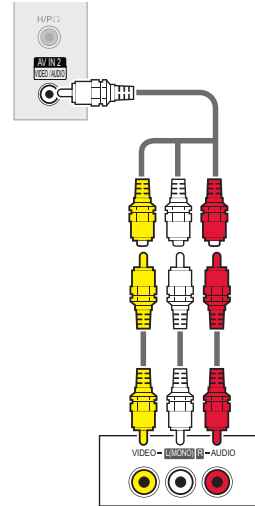

Téléviseur plasma uniquement

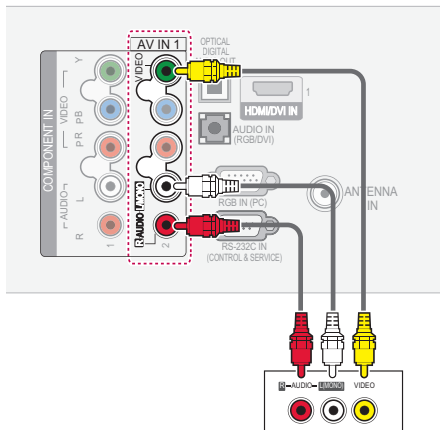

OU

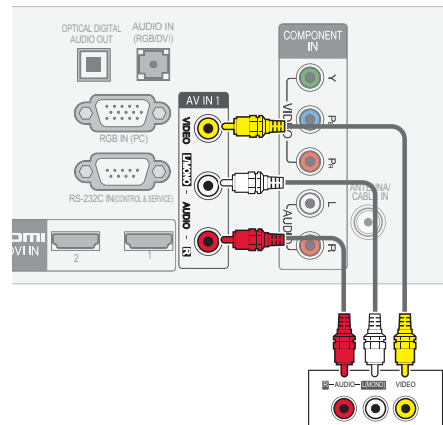

REMARQUE

- Si vous avez un magnétoscope mono, raccordez le câble audio du magnétoscope à la prise AUDIO L/MONO du téléviseur.

Raccordement à un ordinateur

! REMARQUE

- Pour obtenir la meilleure qualité d'image, il est recommandé de raccorder le téléviseur avec un câble HDMI.

Connexion HDMI

Transmet les signaux audio et vidéo numériques d'un ordinateur au téléviseur.

Raccordez l'ordinateur et le téléviseur à l'aide d'un câble HDMI comme illustré ci-dessous.

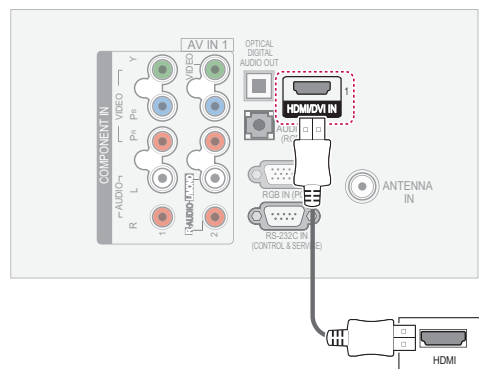

Connexion DVI-HDMI

Transmet le signal vidéo numérique d'un appareil externe au téléviseur. Raccordez l'appareil externe et le téléviseur à l'aide d'un câble DVI-HDMI comme illustré ci-dessous.

Pour transmettre le signal audio, raccordez un câble audio.

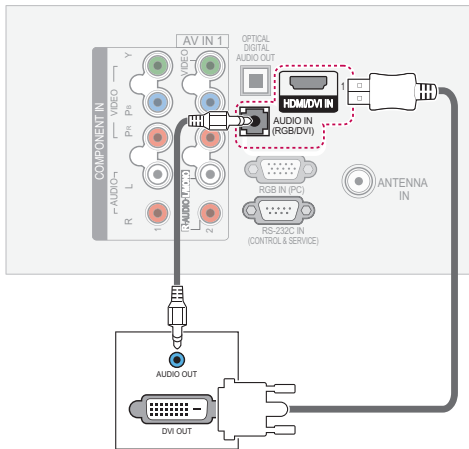

Connexion RGB

Transmet le signal vidéo analogique d'un ordinateur au téléviseur. Raccordez l'ordinateur et le téléviseur à l'aide du câble D-sub 15 broches fourni, comme illustré ci-dessous. Pour transmettre le signal audio, raccordez un câble audio.

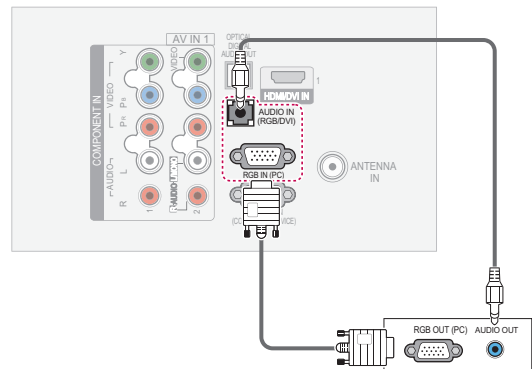

! REMARQUES

- Évitez de laisser une image figée à l'écran pendant une période prolongée ; l'image figée peut laisser une empreinte permanente à l'écran. Si vous en avez la possibilité, utilisez un économiseur d'écran.
- Il peut y avoir des interférences dues aux réglages de résolution, de fréquence verticale, de contraste ou de luminosité du mode PC. Réglez le mode PC sur une autre résolution, modifiez la fréquence de rafraîchissement ou ajustez la luminosité et le contraste dans le menu jusqu'à ce que l'image soit nette. Si la fréquence de rafraîchissement de la carte graphique de l'ordinateur ne peut pas être modifiée, changez de carte graphique ou contactez le fabricant de votre carte.
- Le mode de synchronisation est distinct pour les fréquences horizontale et verticale.
- Nous recommandons d'utiliser la résolution 1920 x 1080, 60 Hz (sauf 42/50PT25**, 42/50PW35**, 42/50PW45**, 42/50PT35**, 22/26/32LK33**, 19/22/26/32LV25**, 26/32LV30**, 32LV33**, 32LK457C), 1360x768, 60 Hz(22/26/32LK33**, 19/22/26/32LV25**, 26/32LV30**, 32LV33**, 32LK457C uniquement), 1024x768, 60 Hz(42/50PT25**, 42/50PW35**, 42/50PW45**, 42/50PT35** uniquement) pour le mode PC, afin d'améliorer la qualité d'image.
- Raccordez le câble de signal du port de sortie du monitor de l'ordinateur au port RGB (PC) du téléviseur ou le câble de signal du port de sortie HDMI de l'ordinateur au port HDMI IN (ou HDMI/DVI IN) du téléviseur.
- Raccordez le câble audio de l'ordinateur à l'entrée audio du téléviseur. (Les câbles audio ne sont pas fournis avec le téléviseur.)
- Si vous utilisez une carte son, ajustez le son de l'ordinateur de façon appropriée.
- Si la carte graphique de l'ordinateur ne restitue pas simultanément les signaux RVB analogique et numérique, raccordez uniquement la prise RGB ou HDMI IN (ou HDMI/DVI IN) pour afficher la sortie de l'ordinateur sur le téléviseur.
- Selon la carte vidéo, il est possible que le mode DOS ne fonctionne pas si vous utilisez un câble HDMI-DVI.
- Si vous utilisez un câble RGB-PC trop long, des interférences risquent d'apparaître à l'écran. Nous vous recommandons d'utiliser un câble de longueur inférieure à 5 m. Vous obtiendrez ainsi la meilleure qualité d'image.

Raccordement à un système audio

Vous pouvez utiliser un système audio externe plutôt que les haut-parleurs intégrés.

! REMARQUES

- Si vous utilisez un appareil audio externe plutôt que les haut-parleurs intégrés, désactivez les haut-parleurs du téléviseur (voir page 74).

Connexion audio numérique optique

Transmet le signal audio numérique du téléviseur vers un appareil externe. Raccordez l'appareil externe et le téléviseur à l'aide d'un câble audio optique comme illustré ci-dessous.

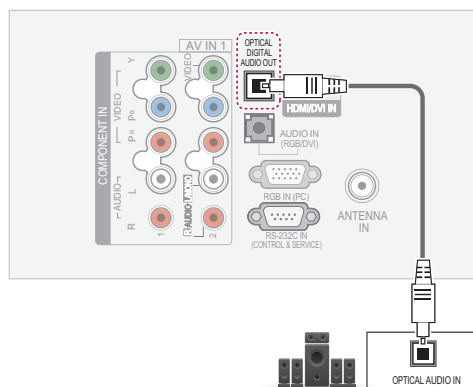

! REMARQUES

- Ne regardez pas à l'intérieur du port de sortie optique. Vous risquez d'abîmer vos yeux si vous regardez directement le faisceau laser.

Raccordement d'un casque

- Cette fonction n'est pas disponible sur tous les modèles.

(sauf téléviseur plasma, 32/42LV34**, 26/32LV30**, 32/37/42/47LK455C, 32/42LV33**)

Transmet le signal du casque du téléviseur vers un appareil externe. Raccordez l'appareil externe et le téléviseur avec le casque comme illustré ci-dessous.

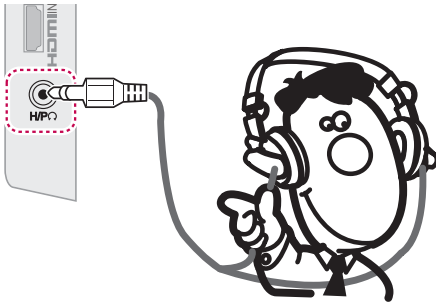

! REMARQUES

- Lorsque vous branchez un casque, les options du menu AUDIO sont désactivées.
- Lorsque vous changez de mode AV alors qu'un casque est raccordé, ce changement s'applique à la vidéo mais pas au son.
- La sortie audio numérique optique n'est pas disponible lorsque vous raccordez un casque.
- Impédance du casque : 16 Ω
- Puissance de sortie maximale du casque : 10 mW à 15 mW
- Taille du connecteur femelle de l'écouteur : 0,35 cm

RÉGLAGE DE LA SORTIE HAUT-PARLEUR

- Cette fonction n'est pas disponible sur tous les modèles.

(32/37/42/47LK455C uniquement)

Branchez le haut-parleur externe à la prise Jack SORTIE HAUT-PARLEUR (STEREO) du poste de télévision.

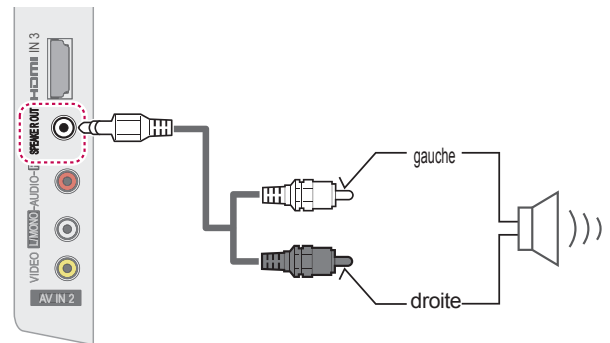

Connexion d'un périphérique USB

Connectez un périphérique de stockage USB (comme une clé USB ou un disque dur externe) au téléviseur via le menu Mes médias pour accéder aux fonctionnalités multimédia. Reportez-vous aux sections "Connexion d'un périphérique de stockage USB", page 55, et "Navigation dans les fichiers", page 56 .

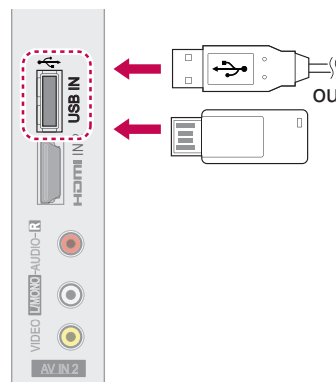

Connexion SIMPLINK

Utilisez la télécommande du téléviseur pour contrôler l'appareil audiovisuel raccordé avec le câble HDMI via HDMI-CEC. Votre téléviseur fonctionne uniquement avec les appareils compatibles HDMI-CEC.

Raccordez une extrémité du câble HDMI à la borne d'entrée HDMI/DVI IN ou HDMI IN à l'arrière du téléviseur et l'autre extrémité à l'appareil SIMPLINK.

! REMARQUES

- Si l'appareil raccordé ne prend pas en charge HDMI-CEC, la fonction SIMPLINK n'est pas disponible.
- Pour utiliser la fonction SIMPLINK, vous devez utiliser un câble HDMI haut débit avec fonction CEC*. (*CEC : Consumer Electronics Control.)

Activation de la fonction SIMPLINK

- 1 Appuyez sur la touche **SIMPLINK** pour accéder aux menus SIMPLINK.
- 2 Appuyez sur les touches de navigation pour sélectionner **Marche**.
- 3 Appuyez sur les touches de navigation pour sélectionner l'un des appareils, puis appuyez sur **OK**

- L'image présentée peut être différente de votre téléviseur.

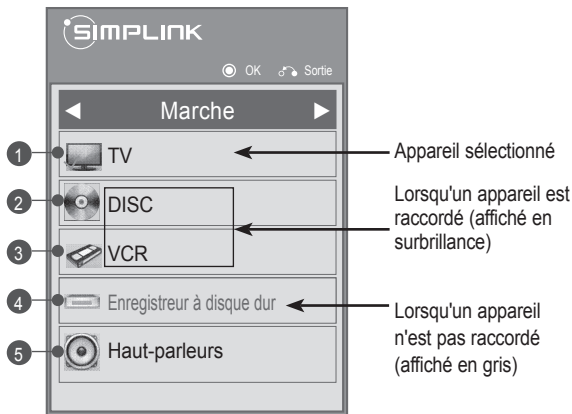

N°	Description
1	Affiche la chaîne de télévision précédemment regardée.
2	Lorsque plusieurs disques sont disponibles, le nom du disque s'affiche en bas de l'écran.
3	Contrôle le magnétoscope raccordé.
4	Lit les enregistrements sur le disque dur : contrôle les enregistrements stockés sur le disque dur.
5	Sortie audio vers les enceintes d'un home cinéma ou vers le téléviseur : permute la sortie audio entre les enceintes d'un home cinéma et les haut-parleurs du téléviseur.

- Une coche apparaît devant l'appareil sélectionné
- Les appareils disponibles s'affichent en surbrillance.
- Les appareils indisponibles s'affichent en gris.

- 4 Contrôlez l'appareil audiovisuel sélectionné.
 - **Lecture directe** : une fois que vous avez raccordé des appareils audiovisuels au téléviseur, vous pouvez les contrôler directement et lire les contenus sans réglages supplémentaires.
 - **Sélection de l'appareil audiovisuel** : sélectionnez l'un des appareils audiovisuels raccordés au téléviseur.
 - **Lecture du disque** : contrôlez les appareils audiovisuels raccordés en appuyant sur les touches de navigation, **OK**, **▶**, **■**, **||**, **◀◀** et **▶▶**.
 - **Extinction de tous les appareils** : lorsque vous éteignez le téléviseur, tous les appareils raccordés sont également éteints.
 - **Changement de sortie audio** : vous pouvez commuter facilement la sortie audio.
 - **Synchronisation à l'allumage** : lorsque l'appareil avec fonction SIMPLINK raccordé à la borne HDMI commence la lecture, le téléviseur s'allume automatiquement.

! REMARQUES

- Si vous changez de source d'entrée en appuyant sur la touche INPUT, la fonction de progression de l'appareil SIMPLINK s'arrêtera.
- Si vous sélectionnez un appareil doté de la fonction home cinéma, la sortie audio se fait automatiquement sur les enceintes du home cinéma et les haut-parleurs du téléviseur sont désactivés.
- Si un système de home cinéma SIMPLINK raccordé ne lit pas le son émis par le téléviseur, raccordez la borne de sortie DIGITAL AUDIO OUT à l'arrière du téléviseur à la borne d'entrée DIGITAL AUDIO IN à l'arrière de l'appareil SIMPLINK à l'aide d'un câble optique.

TÉLÉTEXTE

- Cette fonction n'est pas disponible dans tous les pays.

Le télétexte est un service de diffusion gratuit proposé par la plupart des chaînes de télévision qui fournit des informations en temps réel sur les actualités, la météo, les émissions télévisées, les cours boursiers et de nombreux autres sujets. Le décodeur du télétexte de ce téléviseur prend en charge les systèmes Simple, Top et Fastext. Le système Simple (télétexte standard) comprend un certain nombre de pages que vous sélectionnez en entrant directement le numéro de page correspondant. Les systèmes Top et Fastext sont des méthodes plus modernes qui permettent de sélectionner facilement et rapidement des informations de télétexte.

Activation/désactivation

Appuyez sur la touche **TEXT** pour activer le télétexte. La page initiale ou la dernière page consultée s'affiche. Deux numéros de page, le nom de la chaîne de télévision, la date et l'heure sont affichées sur la ligne d'en-tête de l'écran.

Le premier numéro de page indique votre sélection, tandis que le second indique la page actuellement affichée.

Appuyez de nouveau sur la touche **TEXT** pour désactiver le télétexte.

Télétexte Simple

Sélection d'une page

- 1 Saisissez le numéro de page souhaité sous la forme d'un numéro à trois chiffres à l'aide des touches numérotées. Si, au cours de la sélection, vous vous trompez de numéro, vous devez compléter le numéro à trois chiffres pour pouvoir recommencer et saisir le numéro de page correct.
- 2 La touche **P ▲ ▼** peut être utilisée pour sélectionner la page précédente ou suivante.

Télétexte Top

Le guide d'utilisation affiche quatre champs (rouge, vert, jaune et bleu) au bas de l'écran. Le champ jaune indique le groupe suivant, tandis que le champ bleu indique le bloc suivant.

Sélection d'une page, d'un groupe ou d'un bloc

- 1 La touche bleue vous permet de passer de bloc en bloc.
- 2 Utilisez la touche jaune pour accéder au groupe suivant avec extension automatique au bloc suivant.
- 3 Utilisez la touche verte pour accéder à la page suivante avec extension automatique au groupe suivant.
- 4 Vous pouvez également utiliser la touche **P ▲**. La touche rouge vous permet de revenir à la sélection précédente. Vous pouvez également utiliser la touche **P ▼**.

Sélection directe d'une page

Comme avec le mode télétexte Simple, vous pouvez sélectionner une page en saisissant son numéro à trois chiffres à l'aide des touches numérotées en mode Top.

Télétexte Fastext

Les pages du télétexte sont codées par couleur en bas de l'écran et peuvent être sélectionnées en appuyant sur la touche de couleur correspondante.

Sélection d'une page

- 1 Appuyez sur la touche **T.OPT**, puis utilisez les touches de navigation pour sélectionner le menu . Affichez la page d'index.
- 2 Vous pouvez sélectionner les pages codées par couleur en bas de l'écran en appuyant sur la touche de couleur correspondante.
- 3 Comme avec le mode télétexte Simple, vous pouvez sélectionner une page en saisissant son numéro à trois chiffres à l'aide des touches numérotées en mode Fastext.
- 4 La touche **P ▲ ▼** peut être utilisée pour sélectionner la page précédente ou suivante.

Fonction spéciale de télétexte

(selon le modèle)

Appuyez sur la touche **T.OPT**, puis utilisez les touches de navigation pour sélectionner le menu Option texte.

- L'image présentée peut être différente de votre téléviseur.

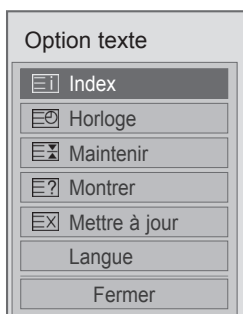

Index

Permet de sélectionner chaque page d'index.

Horloge

Lorsque vous regardez un programme télévisé, sélectionnez ce menu pour afficher l'heure en haut à droite de l'écran.

En mode télétexte, appuyez sur cette touche pour sélectionner un numéro de page secondaire. Le numéro de page secondaire est affiché en bas de l'écran. Pour conserver ou changer la page secondaire, appuyez sur les touches rouge/verte, < > ou numérotées.

Maintenir

Arrête le changement de page automatique qui se produit si une page de télétexte se compose de deux pages secondaires ou plus.

Le nombre de pages secondaires et le numéro de la page affichée sont généralement indiqués en dessous de l'heure.

Lorsque vous sélectionnez ce menu, le symbole d'arrêt est affiché en haut à gauche de l'écran et le changement de page automatique est inactif.

Montrer

Sélectionnez ce menu pour afficher des informations cachées, telles que des solutions à des énigmes ou puzzles.

Mettre à jour

Ce menu affiche l'image du téléviseur à l'écran pendant l'attente d'une nouvelle page de télétexte. L'affichage apparaît en haut à gauche de l'écran. Lorsque la page mise à jour est disponible, l'affichage indique le numéro de page. Sélectionnez de nouveau ce menu pour voir la page de télétexte mise à jour.

Langue (selon le modèle)

En mode numérique, affichez l'information sur la langue disponible actuellement et vous pouvez alors modifier sur la langue de télétexte voulue.

ENTRETIEN

Mettez à jour et nettoyez régulièrement votre téléviseur pour conserver des performances optimales et étendre sa durée de vie.

Nettoyage de votre téléviseur



ATTENTION

- Avant toute chose, veillez à couper l'alimentation et à débrancher le cordon d'alimentation et tous les autres câbles.
- Lorsque vous prévoyez de ne pas utiliser le téléviseur pendant une longue période, débranchez le cordon d'alimentation de la prise murale afin d'éviter tout endommagement dû à une étincelle ou une surtension.

Écran et cadre

Pour enlever la poussière ou les saletés, essuyez la surface avec un chiffon doux, propre et sec. Pour enlever une couche de poussière épaisse, essuyez la surface avec un chiffon doux humidifié à l'eau claire ou un détergent doux dilué.

Essuyez ensuite immédiatement à l'aide d'un chiffon sec.



ATTENTION

- Ne frottez pas et ne heurtez pas la surface avec vos ongles ou un objet pointu ; vous risqueriez de rayer l'écran et de provoquer des distorsions de l'image.
- N'utilisez pas de produits chimiques, tels que cire, benzène, alcool, diluant, insecticide, bombe aérosol ou lubrifiant, car ils risquent d'endommager la finition de l'écran et de provoquer des décolorations.

Meuble et socle

Pour enlever la poussière ou les saletés, essuyez le meuble avec un chiffon doux, propre et sec. Pour enlever une couche de poussière épaisse, essuyez le meuble avec un chiffon doux humidifié à l'eau claire ou un détergent doux dilué. Essuyez ensuite immédiatement à l'aide d'un chiffon sec.



ATTENTION

- Ne vaporisez pas de liquide sur la surface. Si de l'eau pénètre dans le téléviseur, cela pourrait entraîner un incendie, un choc électrique ou un dysfonctionnement.
- N'utilisez aucun produit chimique, car ils peuvent abîmer la surface.

Cordon d'alimentation

Retirez régulièrement la poussière ou les saletés accumulées sur le cordon d'alimentation.

Prévention du phénomène de rémanence de l'image sur l'écran du téléviseur

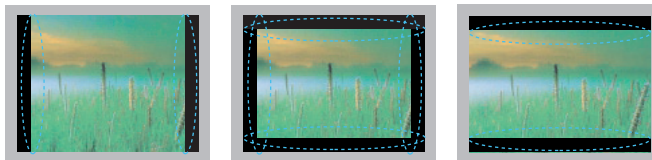

- Si une image fixe reste affichée longtemps sur l'écran du téléviseur, elle y restera imprimée et dégradera l'écran de façon permanente. C'est ce que l'on appelle le phénomène de "rémanence de l'image", lequel n'est pas couvert par la garantie.
- Si le format de l'image du téléviseur reste sur 4:3 pendant une longue période, le phénomène de rémanence de l'image peut se produire sur les bords de l'écran.
- Pour éviter le phénomène de rémanence de l'image, ne laissez pas une image fixe affichée sur l'écran du téléviseur pendant une période prolongée (deux heures ou plus s'agissant d'un téléviseur LCD, une heure ou plus pour un téléviseur plasma).

DÉPANNAGE

Généralités

Problème	Résolution
Impossible de contrôler le téléviseur avec la télécommande.	<ul style="list-style-type: none"> • Vérifiez le capteur de la télécommande sur le téléviseur et refaites une tentative. • Assurez-vous qu'il n'y a pas d'obstacle entre le téléviseur et la télécommande. • Assurez-vous que les piles ne sont pas épuisées et qu'elles sont correctement insérées (+ avec ⊕, - avec ⊖).
L'image ne s'affiche pas et aucun son ne sort.	<ul style="list-style-type: none"> • Vérifiez que le téléviseur est allumé. • Assurez-vous que le cordon d'alimentation est raccordé à une prise murale. • Vérifiez si la prise murale ne présente pas un problème en branchant un autre appareil.
L'image apparaît lentement à l'allumage du téléviseur.	<ul style="list-style-type: none"> • L'image est désactivée pendant le processus de démarrage. Cela est normal. Si aucune image n'apparaît après quelques minutes, débranchez le téléviseur pendant 30 secondes puis réessayez. Si l'image n'apparaît toujours pas, contactez le centre de service après-vente agréé dans votre région
Impossible de raccorder des appareils externes.	<ul style="list-style-type: none"> • Reportez-vous à la section "Présentation des raccordements" (voir page "Présentation des raccordements" on p.81) pour raccorder un appareil externe.
Le téléviseur s'éteint soudainement.	<ul style="list-style-type: none"> • Vérifiez les réglages relatifs au contrôle de l'alimentation. Il est possible que l'alimentation soit interrompue. • Vérifiez si la fonction d'arrêt automatique est activée dans les réglages Heure. Reportez-vous à la section "Minuterie d'arrêt" (voir page voir page 76). • S'il n'y a pas de signal alors que le téléviseur est allumé, il s'éteint automatiquement après 15 minutes d'inactivité. (sauf 22/26/32LK335C, 32/37/42/47/55LV355C, 32/37/42/47LK455C, 32/37/42/47LK457C)

Audio

Problème	Résolution
Aucun son n'est émis alors que l'image s'affiche.	<ul style="list-style-type: none"> • Appuyez sur la touche  + ou - • Assurez-vous que le son n'est pas mis en sourdine en appuyant sur la touche MUTE. • Changez de chaîne. Il peut y avoir un problème de diffusion. • Assurez-vous que les câbles audio sont correctement raccordés.
L'un des haut-parleurs produit du bruit ou aucun son.	<ul style="list-style-type: none"> • Un changement d'humidité ou de température ambiante peut provoquer l'apparition d'un son inhabituel à l'allumage ou l'extinction du téléviseur. • Cela n'indique pas un problème avec votre téléviseur.

Vidéo

Problème	Résolution
L'image s'affiche en noir et blanc ou les couleurs sont de mauvaise qualité.	<ul style="list-style-type: none"> • Réglez les couleurs dans le menu IMAGE (voir page 67). • Laissez une distance suffisante entre le téléviseur et d'autres appareils électroniques. • Changez de chaîne. Il peut y avoir un problème de diffusion.
Des barres horizontales ou verticales apparaissent ou l'image est floue.	<ul style="list-style-type: none"> • Vérifiez qu'il n'y a pas d'interférences à proximité, par exemple dues à un appareil électrique.
Des lignes ou des traînées apparaissent à l'image.	<ul style="list-style-type: none"> • Vérifiez l'antenne ou orientez-la dans la bonne direction.
Des images rémanentes (fantômes) apparaissent à l'extinction du téléviseur.	<ul style="list-style-type: none"> • Il est possible que des pixels aient été endommagés à la suite de l'affichage d'une image fixe pendant une longue période (rémanence d'image). Utilisez un économiseur d'écran pour éviter que des pixels ne soient endommagés.
Le téléviseur est allumé, mais l'écran est extrêmement sombre.	<ul style="list-style-type: none"> • Réglez la luminosité et le contraste dans le menu IMAGE (voir page 67).
L'indication "Pas de signal" apparaît à l'écran.	<ul style="list-style-type: none"> • Assurez-vous que le câble de signal est correctement raccordé entre le téléviseur et l'appareil externe. • Vérifiez la source d'entrée sélectionnée en appuyant sur la touche INPUT.
Des points noirs apparaissent à l'écran.	<ul style="list-style-type: none"> • Plusieurs pixels (rouge, vert, blanc ou noir), imputables aux caractéristiques du moniteur, sont susceptibles d'apparaître à l'écran. Cela est normal.
L'image est décalée.	<ul style="list-style-type: none"> • Réglez la position dans le menu IMAGE(voir page 67). • Assurez-vous que la fréquence et la résolution de la carte vidéo sont prises en charge. Si la fréquence est en dehors de la portée, réglez la résolution recommandée en utilisant les paramètres d'affichage de l'appareil externe.
De fines lignes apparaissent à l'arrière-plan de l'écran.	<ul style="list-style-type: none"> • Vérifiez le branchement du câble vidéo.
Du bruit horizontal apparaît ou les caractères sont flous.	<ul style="list-style-type: none"> • Réglez la phase dans le menu IMAGE. Reportez-vous à la section "Paramètres IMAGE" (voir page voir page 69)
La réception de certaines chaînes est mauvaise.	<ul style="list-style-type: none"> • Changez de chaîne. Il peut y avoir un problème de diffusion. • Le signal de la chaîne est peut-être faible. Orientez l'antenne dans la direction appropriée. • Vérifiez qu'il n'y a pas d'interférences à proximité, par exemple dues à un appareil électrique.

SPÉCIFICATIONS

MODÈLES		42PT25**		50PT25**	
		42PT250-TA		50PT250-TA	
Dimensions (W x H x D)	Avec socle	987,6 mm x 662,8 mm x 230,5 mm		1171,9 mm x 770,9 mm x 289,8 mm	
	Sans socle	987,6 mm x 608,9 mm x 52,5 mm		1171,9 mm x 712,2 mm x 52,5 mm	
Poids	Avec socle	21,4 kg		29,5 kg	
	Sans socle	19,9 kg		27,2 kg	
MODÈLES		50PV25**		60PV25**	
		50PV250-TA 50PV250-TB		60PV250-TA 60PV250-TB	
Dimensions (L x H x P)	Avec socle	1171,9 mm x 770,9 mm x 289,8 mm		1390,8 mm x 905,2 mm x 334,7 mm	
	Sans socle	1171,9 mm x 712,2 mm x 52,5 mm		1390,8 mm x 835,5 mm x 52,5 mm	
Poids	Avec socle	29,8kg		42,6 kg	
	Sans socle	27,5kg		38,5 kg	
MODÈLES		42PW35**	42PT35**	50PW35**	50PT35**
		42PW350-TA	42PT351-TE	50PW350-TA	50PT351-TE
Dimensions (L x H x P)	Avec socle	991,8 mm x 667 mm x 230,5 mm		1176,1 mm x 774,7 mm x 289,8 mm	
	Sans socle	991,8 mm x 613,8 mm x 52,5 mm		1176,1 mm x 716,5 mm x 52,5 mm	
Poids	Avec socle	21,5 kg		29,6 kg	
	Sans socle	20,0 kg		27,3 kg	
MODÈLES		42PW45**		50PW45**	
		42PW450-TA / 42PW450-TD		50PW450-TA / 50PW450-TD	
Dimensions (L x H x P)	Avec socle	984 mm x 662,7 mm x 230,5 mm		1168,7 mm x 768,3 mm x 289,7 mm	
	Sans socle	984 mm x 608,9 mm x 52,5 mm		1168,7 mm x 712,2 mm x 52,5 mm	
Poids	Avec socle	21,5 kg		29,5 kg	
	Sans socle	20,0 kg		27,2 kg	
MODÈLES		50PZ55**		60PZ55**	
		50PZ550-TA 50PZ550-TC		60PZ550-TA 60PZ550-TC	
Dimensions (L x H x P)	Avec socle	1172,3 mm x 770,9 mm x 289,8 mm		1391,1 mm x 905,2 mm x 334,7 mm	
	Sans socle	1172,3 mm x 712,2 mm x 52,5 mm		1391,1 mm x 835,5 mm x 52,5 mm	
Poids	Avec socle	29,8 kg		42,6 kg	
	Sans socle	27,5 kg		38,5 kg	

Les spécifications du produit indiquées ci-dessus peuvent être modifiées sans préavis à des fins d'amélioration des fonctions du produit.

Reportez-vous à l'étiquette apposée sur le téléviseur pour connaître l'alimentation et la consommation électriques.

MODÈLES		22LK33**	26LK33**
Dimensions (L x H x P)	Avec socle	526,0 mm x 377,0 mm x 165 mm	663,0 mm x 484,0 mm x 207 mm
	Sans socle	526,0 mm x 331,0 mm x 65 mm	663,0 mm x 423,0 mm x 79,9 mm
Poids	Avec socle	4,3 kg	7,6 kg
	Sans socle	4,0 kg	6,5 kg
Alimentation		CA 100-240 V~, 50/60 Hz	
MODÈLES		32LK33**	32LK43**
Dimensions (L x H x P)	Avec socle	800,0 mm x 565,0 mm x 207 mm	799,0 mm x 555,0 mm x 207,0 mm
	Sans socle	800,0 mm x 509,0 mm x 73,8 mm	799,0 mm x 516 mm x 73,5 mm
Poids	Avec socle	9,6 kg	9,6 kg
	Sans socle	8,6 kg	8,6 kg
Alimentation		CA 100-240 V~, 50/60 Hz	
MODÈLES		42LK43**	42LK53**
Dimensions (L x H x P)	Avec socle	1023,0 mm x 685,0 mm x 261,0 mm	1024,0 mm x 685,0 mm x 261,0 mm
	Sans socle	1023,0 mm x 644 mm x 76,6 mm	1024,0 mm x 621,0 mm x 76,8 mm
Poids	Avec socle	15,4 kg	15,5 kg
	Sans socle	13,7 kg	13,9 kg
Alimentation		CA 100-240 V~, 50/60 Hz	
MODÈLES		47LK53**	55LK53**
Dimensions (L x H x P)	Avec socle	1137,0 mm x 758,0 mm x 270,0 mm	1329,0 mm x 872,0 mm x 330,0 mm
	Sans socle	1137,0 mm x 685,0 mm x 76,8 mm	1329,0 mm x 796,0 mm x 96,5 mm
Poids	Avec socle	20,3 kg	33,0 kg
	Sans socle	18,3 kg	29,8 kg
Alimentation		CA 100-240 V~, 50/60 Hz	

Les spécifications du produit indiquées ci-dessus peuvent être modifiées sans préavis à des fins d'amélioration des fonctions du produit.

Reportez-vous à l'étiquette apposée sur le téléviseur pour connaître l'alimentation et la consommation électriques.

MODÈLES		32LK45**	37LK45**
		32LK450-TA / 32LK450-TG 32LK452-TC / 32LK452-TJ 32LK455C-TA / 32LK455C-TH / 32LK457C-TA 32LK450Y-TA	37LK450-TA / 37LK450-TG 37LK452-TC / 37LK452-TJ 37LK455C-TA / 37LK455C-TH / 37LK457C-TA 37LK450Y-TA / 37LK450Y-TG
Dimensions (L x H x P)	Avec socle	795,0 mm x 568,0 mm x 207,0 mm	913,0 mm x 639,0 mm x 265,0 mm
	Sans socle	795,0 mm x 504,0 mm x 73,5 mm	913,0 mm x 571,0 mm x 77,4 mm
Poids	Avec socle	9,6 kg	12,8 kg
	Sans socle	8,5 kg	11,1 kg
Alimentation		CA 100-240 V~, 50/60 Hz	
MODÈLES		42LK45**	47LK45**
		42LK450-TA / 42LK450-TG 42LK452-TC / 42LK452-TJ 42LK455C-TA / 42LK455C-TH / 42LK457C-TA 42LK450Y-TA / 42LK450Y-TG	47LK455C-TA / 47LK455C-TH / 47LK457C-TA
Dimensions (L x H x P)	Avec socle	1019,0 mm x 698,0 mm x 265,0 mm	1132,0 mm x 762,0 mm x 265,0 mm
	Sans socle	1019,0 mm x 631,0 mm x 76,5 mm	1132,0 mm x 695,0 mm x 76,5 mm
Poids	Avec socle	16,2 kg	19,0 kg
	Sans socle	14,5 kg	17,3 kg
Alimentation		CA 100-240 V~, 50/60 Hz	CA 100-240 V~, 50/60 Hz
MODÈLES		19LV25**	22LV25**
		19LV2500-TA 19LV2530-TD	22LV2500-TA 22LV2510-TB / 22LV2510-TH 22LV2530-TD / 22LV2530-TK 22LV251Y-TB
Dimensions (L x H x P)	Avec socle	455,2 mm X 355 mm X 145,0 mm	526 mm X 396 mm X 145,0 mm
	Sans socle	455,2 mm X 313,1 mm X 40,9 mm	526 mm X 352 mm X 40,9 mm
Poids	Avec socle	2,7 kg	3,4 kg
	Sans socle	2,5 kg	3,2 kg
Alimentation		CC 24 V, 1,4 A Adaptateur CA/CC : 24 V $\overline{\text{---}}$, 2,5 A/ CA 100-240 V~, 50/60 Hz	CC 24 V, 1,7 A Adaptateur CA/CC : 24 V $\overline{\text{---}}$, 2,5 A/ CA 100-240 V~, 50/60 Hz
MODÈLES		26LV25**	32LV25**
		26LV2500-TA 26LV2510-TB / 26LV2510-TH 26LV2530-TD / 26LV2530-TK 26LV251Y-TB / 26LV251Y-TH	32LV2500-TA 32LV2510-TB / 32LV2510-TH / 32LV2510-TJ 32LV2530-TD / 32LV2530-TK 32LV251Y-TB / 32LV251Y-TH
Dimensions (L x H x P)	Avec socle	635,6 mm X 475 mm X 169 mm	777,0 mm X 552,0 mm X 216,0 mm
	Sans socle	635,6 mm X 413,5 mm X 40,9 mm	777,0 mm X 501,0 mm X 35,4 mm
Poids	Avec socle	5.4 kg	11.5 kg
	Sans socle	5.0 kg	10.7 kg
Alimentation		CC 24 V, 1,8 A Adaptateur CA/CC : 24 V $\overline{\text{---}}$, 2,5 A/ CA 100-240 V~, 50/60 Hz	CA 100-240 V~, 50/60 Hz

Les spécifications du produit indiquées ci-dessus peuvent être modifiées sans préavis à des fins d'amélioration des fonctions du produit.

Reportez-vous à l'étiquette apposée sur le téléviseur pour connaître l'alimentation et la consommation électriques.

MODÈLES		26LV30**	32LV30**
		26LV3000-TA	32LV3000-TA
Dimensions (L x H x P)	Avec socle	754 mm X 444 mm X 190 mm	885 mm x 526 mm x 205 mm
	Sans socle	754 mm X 393 mm X 34,0 mm	885 mm x 468 mm x 38,7 mm
Poids	Avec socle	5,9 kg	10,9 kg
	Sans socle	5,2 kg	9,6 kg
Alimentation		CC 24 V, 2,1 A Adaptateur CA/CC : 24 V  , 3,42 A / CA 100-240 V~, 50/60 Hz	CA 100-240 V~, 50/60 Hz
MODÈLES		32LV33**	42LV33**
		32LV3300-TA 32LV3300-TG	42LV3300-TA 42LV3300-TG
Dimensions (L x H x P)	Avec socle	768,0 mm x 555,0 mm x 240,0 mm	1000,0 mm x 694,0 mm x 257,0 mm
	Sans socle	768,0 mm x 492,0 mm x 45,0 mm	1000,0 mm x 623,0 mm x 43,0 mm
Poids	Avec socle	11,0 kg	14,8 kg
	Sans socle	9,3 kg	12,4 kg
Alimentation		CA 100-240 V~, 50/60 Hz	

Les spécifications du produit indiquées ci-dessus peuvent être modifiées sans préavis à des fins d'amélioration des fonctions du produit.

Reportez-vous à l'étiquette apposée sur le téléviseur pour connaître l'alimentation et la consommation électriques.

MODÈLES		32LV35**		37LV35**	
		32LV3500-TA / 32LV3500-TG 32LV3500-TB 32LV3510-TB 32LV3530-TD / 32LV3530-TK 32LV355C-TA 32LV350Y-TA / 32LV350Y-TG		37LV3500-TA / 37LV3500-TG 37LV3500-TB 37LV3510-TB 37LV3530-TD / 37LV3530-TK 37LV355C-TA 37LV350Y-TA / 37LV350Y-TG	
Dimensions (L x H x P)	Avec socle	764,0 mm x 545,0 mm x 240,0 mm		888,0 mm x 614,0 mm x 240,0 mm	
	Sans socle	764,0 mm x 484,0 mm x 35,4 mm		888,0 mm x 553,0 mm x 35,4 mm	
Poids	Avec socle	11,4 kg		13,5 kg	
	Sans socle	9,6 kg		11,7 kg	
Alimentation		CA 100-240 V~, 50/60 Hz			
MODÈLES		42LV35**		47LV35**	
		42LV3500-TA / 42LV3500-TG 42LV3500-TB 42LV3510-TB 42LV3530-TD / 42LV3530-TK 42LV355C-TA 42LV350Y-TA / 42LV350Y-TG		47LV3500-TA / 47LV3500-TG 47LV3500-TB 47LV3510-TB 47LV3530-TD / 47LV3530-TK 47LV355C-TA 47LV350Y-TA / 47LV350Y-TG	
Dimensions (L x H x P)	Avec socle	998,0 mm x 684,0 mm x 256,0 mm		1108,0 mm x 746,0 mm x 256,0 mm	
	Sans socle	998,0 mm x 615,0 mm x 30,4 mm		1108,0 mm x 677,0 mm x 30,4 mm	
Poids	Avec socle	15,5 kg		20,9 kg	
	Sans socle	13,3 kg		18,7 kg	
Alimentation		CA 100-240 V~, 50/60 Hz			
MODÈLES		55LV35**			
		55LV355C-TA			
Dimensions (L x H x P)	Avec socle	1286,0 mm x 847,0 mm x 338,0 mm			
	Sans socle	1286,0 mm x 778,0 mm x 30,4 mm			
Poids	Avec socle	25,5 kg			
	Sans socle	21,4 kg			
Alimentation		CA 100-240 V~, 50/60 Hz			
MODÈLES		22LV55**		26LV55**	
		22LV5500-TB 22LV550Y-TB 22LV5500-TH		26LV5500-TB 26LV550Y-TB 26LV5500-TH	
Dimensions (L x H x P)	Avec socle	530 mm X 388 mm X 145 mm		640,0 mm X 474 mm X 178 mm	
	Sans socle	530 mm X 340 mm X 31,3 mm		640,0 mm X 405,0 mm X 31,0 mm	
Poids	Avec socle	3,2 kg		5,05 kg	
	Sans socle	3,0 kg		4,4 kg	
Alimentation		CC 24 V, 1,7 A Adaptateur CA/CC : 24 V $\overline{\text{---}}$, 2,5 A / CA 100-240 V~, 50/60 Hz		CC 24 V, 2,1 A Adaptateur CA/CC : 24 V $\overline{\text{---}}$, 2,5 A / CA 100-240 V~, 50/60 Hz	

Les spécifications du produit indiquées ci-dessus peuvent être modifiées sans préavis à des fins d'amélioration des fonctions du produit.

Reportez-vous à l'étiquette apposée sur le téléviseur pour connaître l'alimentation et la consommation électriques.

MODÈLES		32LV34**	42LV34**
		32LV3400-TA / 32LV3400-TG 32LV340Y-TA	42LV3400-TA / 42LV3400-TG 42LV340Y-TA
Dimensions (L x H x P)	Avec socle	768,0 mm x 555,0 mm x 240,0 mm	1000,0 mm x 694,0 mm x 257,0 mm
	Sans socle	768,0 mm x 492,0 mm x 45,0 mm	1000,0 mm x 623,0 mm x 43,0 mm
Poids	Avec socle	11,0 kg	14,8 kg
	Sans socle	9,3 kg	12,4 kg
Alimentation		CA 100-240 V~, 50/60 Hz	
MODÈLES		32LW45**	42LW45**
		32LW4500-TA 32LW450Y-TA	42LW4500-TA 42LW450Y-TA
Dimensions (L x H x P)	Avec socle	772,0 mm x 549,0 mm x 240,0 mm	1005,0 mm x 688,0 mm x 256,0 mm
	Sans socle	772,0 mm x 490,0 mm x 34,9 mm	1005,0 mm x 621,0 mm x 29,9 mm
Poids	Avec socle	10,0 kg	14,5 kg
	Sans socle	8,2 kg	12,3 kg
Alimentation		CA 100-240 V~, 50/60 Hz	
MODÈLES		47LW45**	55LW45**
		47LW4500-TA 47LW450Y-TA	55LW4500-TA 55LW450Y-TA
Dimensions (L x H x P)	Avec socle	1115,0 mm x 750,0 mm x 256,0 mm	1293,0 mm x 851,0 mm x 338,0 mm
	Sans socle	1115,0 mm x 683,0 mm x 29,9 mm	1293,0 mm x 785,0 mm x 29,9 mm
Poids	Avec socle	20,7 kg	26,2 kg
	Sans socle	18,5 kg	22,0 kg
Alimentation		CA 100-240 V~, 50/60 Hz	
MODÈLES		42LW54**	47LW54**
		42LW5400-TA	47LW5400-TA
Dimensions (L x H x P)	Avec socle	977,0 mm x 648,0 mm x 268,0 mm	1089,0 mm x 711,0 mm x 268,0 mm
	Sans socle	977,0 mm x 584,0 mm x 37,1 mm	1089,0 mm x 647,0 mm x 37,1 mm
Poids	Avec socle	16,6 kg	21,9 kg
	Sans socle	12,4 kg	17,7 kg
Alimentation		CA 100-240 V~, 50/60 Hz	
MODÈLES		47LK95**	
		47LK950-TA 47LK952-TC	
Dimensions (L x H x P)	Avec socle	1137,0 mm x 758,0 mm x 270,0 mm	
	Sans socle	1137,0 mm x 685,0 mm x 76,8 mm	
Poids	Avec socle	20,3 kg	
	Sans socle	18,3 kg	
Alimentation		CA 100-240 V~, 50/60 Hz	

Les spécifications du produit indiquées ci-dessus peuvent être modifiées sans préavis à des fins d'amélioration des fonctions du produit.

Reportez-vous à l'étiquette apposée sur le téléviseur pour connaître l'alimentation et la consommation électriques.

Conditions de l'environnement	Température de fonctionnement	0 °C à 40 °C
	Humidité de fonctionnement	Inférieure à 80 %
	Température de stockage	-20 °C à 60 °C
	Humidité de stockage	Inférieure à 85 %

		Téléviseur numérique	Téléviseur analogique
Pour la Nouvelle Zélande et Singapour	Système TV	DVB-T	PAL/SECAM-B/G/D/K, PAL-I
	Couverture de chaînes	UHF 21 à 69	BG : VHF/UHF 1 à 69, CATV 01 à 47 I : VHF/UHF 1 à 69, CATV 01 à 47 DK : VHF/UHF 1 à 69, CATV 01 à 47
Australia Pour l'Australie	Système TV	DVB-T	PAL B/B
	Couverture de chaînes	VHF 06 à 12, UHF 27 à 69	B/B : VHF/UHF 0 à 75, CATV : 2 à 44
Pour l'Indonésie, Israel	Système TV	DVB-T	PAL/SECAM-B/G/D/K, PAL-I, NTSC-M
	Couverture de chaînes	UHF 21 à 69	BG : VHF/UHF 1 à 69, CATV 01 à 47 I : VHF/UHF 1 à 69, CATV 01 à 47 DK : VHF/UHF 1 à 69, CATV 01 à 47 M : VHF/UHF 2 à 78, CATV 01 à 71
South Africa	Système TV	DVB-T	PAL/SECAM-B/G/D/K, PAL-I, NTSC-M
	Couverture de chaînes	VHF 4 à 11, 13 UHF 21 à 68	BG : VHF/UHF 1 à 69, CATV 01 à 47 I : VHF/UHF 1 à 69, CATV 01 à 47 DK : VHF/UHF 1 à 69, CATV 01 à 47 M : VHF/UHF 2 à 78, CATV 01 à 71
Veitnam, Malaysia	Système TV	DVB-T	PAL/SECAM-B/G/D/K, PAL-I, NTSC-M
	Couverture de chaînes	VHF 6 à 12, UHF 21 à 69	BG : VHF/UHF 1 à 69, CATV 01 à 47 I : VHF/UHF 1 à 69, CATV 01 à 47 DK : VHF/UHF 1 à 69, CATV 01 à 47 M : VHF/UHF 2 à 78, CATV 01 à 71
Iran	Système TV	DVB-T	PAL/SECAM-B/G/D/K, PAL-I, NTSC-M
	Couverture de chaînes	VHF 5 à 12, UHF 21 à 69	BG : VHF/UHF 1 à 69, CATV 01 à 47 I : VHF/UHF 1 à 69, CATV 01 à 47 DK : VHF/UHF 1 à 69, CATV 01 à 47 M : VHF/UHF 2 à 78, CATV 01 à 71
Model analogique	Système TV	-	PAL/SECAM-B/G/D/K, PAL-I, NTSC-M
	Couverture de chaînes	-	BG : VHF/UHF 1 à 69, CATV 01 à 47 I : VHF/UHF 1 à 69, CATV 01 à 47 DK : VHF/UHF 1 à 69, CATV 01 à 47 M : VHF/UHF 2 à 78, CATV 01 à 71
	Impédance de l'antenne extérieure	75 Ω	75 Ω

Les spécifications du produit indiquées ci-dessus peuvent être modifiées sans préavis à des fins d'amélioration des fonctions du produit.

Reportez-vous à l'étiquette apposée sur le téléviseur pour connaître l'alimentation et la consommation électriques.

Modes RGB-PC et HDMI-PC

Résolution	Fréquence horizontale (kHz)	Fréquence verticale (Hz)
720x400	31,468	70,08
640x480	31,469	59,94
800x600	37,879	60,31
1024x768	48,363	60,00
1280x768 (Modes HDM-PC : téléviseur LCD et LCD à LED uniquement)	47,78	59,87
1360x768	47,72	59,80
1280x1024	63,981	60,02
1920x1080 (RGB-PC)	66,587	59,93
1920x1080 (HDMI-PC)	67,5	60,00

(sauf 42/50PT25**, 42/50PW35**, 42/50PW45**, 42/50PT35**, 22/26/32LK33**, 19/22/26/32LV25**, 26/32LV30**, 32LV33**, 32LK457C)

(sauf 42/50PT25**, 42/50PW35**, 42/50PW45**, 42/50PT35**)

Informations sur la connexion des ports en composantes

Ports en composantes du téléviseur	Y	P _B	P _R

Ports de sortie vidéo du lecteur de DVD	Y	P _B	P _R
	Y	B-Y	R-Y
	Y	Cb	Cr
	Y	Pb	Pr

Signal	Composant
480i/576i	0
480p/576p	0
720p/1080i	0
1080p	0 (50 Hz / 60 Hz uniquement)

Modes HDM-PC

Résolution	Fréquence horizontale (kHz)	Fréquence verticale (Hz)
720x480	31,469	59,94
	31,5	60
720x576	31,25	50
	37,5	50
1280x720	44,96	59,94
	45	60
1920x1080	33,72	59,94
	33,75	60
	28,125	50
	26,97	23,97
	27	24
	33,716	29,976
	33,75	30,00
	56,25	50
	67,43	59,94
	67,5	60

RF SPECIFICATIOSpécifications RFNS

- Spécifications du module RF (BM-LDS201) (42/50PW35**, 42/50PW45**, 50/60PZ55** uniquement)

Pour le téléviseur, en utilisant une fréquence radio de bande passante 2,4 GHz

- » Sortie : 1 dBm ou moins
- » Distance de communication maximale : 10 m dans un espace ouvert
- » Bande passante : 2,4 GHz (2,4035 GHz - 2,4783 GHz)
- » Taux de transfert : 250 Kbit/s

Identifiant FCC du module RF dans le téléviseur
Identifiant FCC : BEJLDS201



Modes vidéo pris en charge

Fichier Extension	Décodeur vidéo	Codec audio	Max Résolution
mpg, mpeg	MPEG1, MPEG2	MP2,MP3,Dolby Digital,LPCM	1920x1080@30p (Motion JPEG 640 x 480 @ 30p uniquement)
dat	MPEG1	MP2	
ts, trp, tp	MPEG2, H.264/AVC, VC1	MP2,MP3,Dolby Digital, AAC,HE-AAC	
vob	MPEG1, 2	MP2,MP3,Dolby Digital,LPCM	
mp4, mov	MPEG4, DivX 3.11, DivX 4.12, DivX 5.x, DivX 6, Xvid 1.00, Xvid 1.01, Xvid 1.02, Xvid 1.03, Xvid 1.10- beta1/2, H.264/AVC	AAC,HE-AAC,MP3	
mkv	H.264/AVC, MPEG-1,2,4	MP2,MP3,Dolby Digital,AAC HE-AAC,LPCM	
divx, avi	MPEG2, MPEG4, DivX 3.11, DivX 4, DivX 5, DivX 6, Xvid 1.00, Xvid 1.01, Xvid 1.02, Xvid 1.03, Xvid 1.10- beta1/2, H.264/AVC	MP2,MP3,Dolby Digital,LPCM, ADPCM,AAC,HE-AAC	
Motion JPEG (avi, mp4, mkv)	JPEG	LPCM, ADPCM	
asf, wmv	VC1	WMA	
flv	Sorenson H.263, H.264/AVC	MP3, AAC	

Modes 3D pris en charge

	Signal	Résolution	Fréquence horizon- tale (kHz)	Fréquence verti- cale (Hz)	Formats vidéo 3D compatibles
Entrée HDMI	720p	1280x720	44,96/45	59,94/60	Haut et bas, bord à bord
			89,9/90	59,94/60	HDMI 3D configuration de trames
			37,5	50	Haut et bas, bord à bord
			75		HDMI 3D configuration de trames
	1080i	1920X1080	33,72/33,75	59,94/60	Haut et bas, bord à bord
			28,125	50	
	1080p	1920X1080	69,433/67,50	59,94/60	Haut et bas, bord à bord, damier, trame séquentielle
			56,250	50	Haut et bas, bord à bord, damier
27			24		
53,95/54			23,98/24	HDMI 3D configuration de trames	
Entrée USB	1080p	1920X1080	33,75	30	Haut et bas, bord à bord, damier, MPO(Photo)
			Résolution		Formats vidéo 3D compatibles
	Autres Résolution		Haut et bas, bord à bord		
Entrée PC	1920 X 1080		66,587	59,93	Haut et bas, bord à bord
Entrée en composantes (téléviseur plasma uniquement)	720p	1280x720	44,96	59,94	Haut et bas, bord à bord
			45,00	60,00	
			37,50	50,00	
	1080i	1920x1080	33,72	59,94	Haut et bas, bord à bord
			33,75	60,00	
			28,125	50,00	
	Signal		Formats vidéo 3D compatibles		
DTV	720p, 1080i		Haut et bas, bord à bord		

(50/60PZ55**, 32/42/47/55LW45**, 42/47LW54**,
47LK95** uniquement)

(Téléviseur plasma uniquement)

CODES INFRAROUGES

- Cette fonction n'est pas disponible sur tous les modèles.

Code (hexa)	Fonction	Remarques
08	⏻ (POWER) (marche/arrêt)	Touche de la télécommande (marche/arrêt)
95	ENERGY SAVING	Touche de la télécommande
30	AV MODE	Touche de la télécommande
0B	INPUT	Touche de la télécommande
F0	TV/RAD	Touche de la télécommande
10-19	Touches numérotées 0 à 9	Touche de la télécommande
53	LIST	Touche de la télécommande
1A	Q.VIEW	Touche de la télécommande
02	↙ +	Touche de la télécommande
03	↘ -	Touche de la télécommande
1E	FAV/MARK	Touche de la télécommande
DC	3D	Touche de la télécommande
09	MUTE	Touche de la télécommande
00	P▲	Touche de la télécommande
01	P▼	Touche de la télécommande
43	Home	Touche de la télécommande
AB	GUIDE	Touche de la télécommande
45	Q.MENU	Touche de la télécommande
28	BACK	Touche de la télécommande
AA	INFO	Touche de la télécommande
5B	EXIT	Touche de la télécommande
44	OK	Touche de la télécommande
40	▲	Touche de la télécommande
41	▼	Touche de la télécommande
07	<	Touche de la télécommande
06	>	Touche de la télécommande
72	rouge	Touche de la télécommande
71	Vert	Touche de la télécommande
63	Jaune	Touche de la télécommande
61	Bleu (ou 3D SETTING)	Touche de la télécommande
20	TEXT	Touche de la télécommande
21	T.OPT(T.Option)	Touche de la télécommande
39	SUBTITLE	Touche de la télécommande
B1	■	Touche de la télécommande
B0	▶	Touche de la télécommande
BA	⏸(FREEZE)	Touche de la télécommande
8E	▶▶	Touche de la télécommande
8F	◀◀	Touche de la télécommande
7E	SIMPLINK	Touche de la télécommande
79	RATIO	Touche de la télécommande
91	AD	Touche de la télécommande

PARAMÉTRAGE D'UN APPAREIL DE COMMANDE EXTERNE

Configuration RS-232C

Raccordez la prise d'entrée RS-232C (port série) à un appareil de commande externe (tel qu'un ordinateur ou un système de commande audiovisuel) pour commander les fonctions du téléviseur sur cet appareil.

Raccordez le port série de l'appareil de commande à la prise RS-232C sur le panneau arrière du téléviseur.

Remarque : les câbles de connexion RS-232C ne sont pas fournis avec le produit.

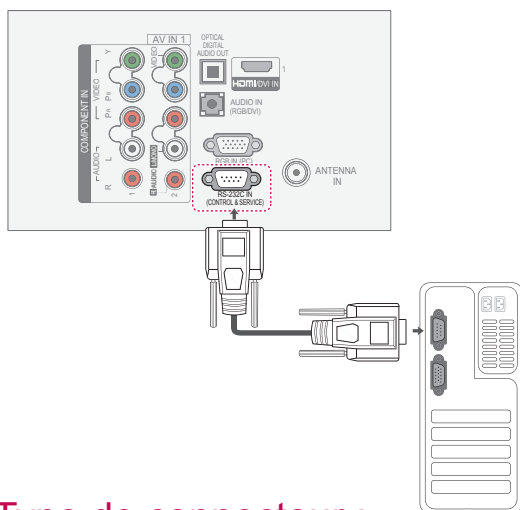

Type de connecteur :
prise mâle D-sub 9 broches

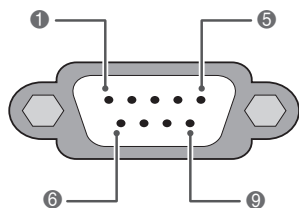

N°	Nom de la broche
1	Pas de connexion
2	RXD (réception des données)
3	TXD (transmission des données)
4	DTR (terminal de données prêt)
5	GND (terre)
6	DSR (données prêtes)
7	RTS (demande pour émettre)
8	CTS (prêt à émettre)
9	Pas de connexion

Configurations RS-232C

Configurations à 7 fils (câble RS-232C standard)

	Ordinateur	Téléviseur	
RXD	2	3	TXD
TXD	3	2	RXD
Terre	5	5	Terre
DTR	4	6	DSR
DSR	6	4	DTR
RTS	7	8	CTS
CTS	8	7	RTS

D-Sub 9

D-Sub 9

Configurations à 3 fils (non standard)

	Ordinateur	Téléviseur	
RXD	2	3	TXD
TXD	3	2	RXD
Terre	5	5	Terre
DTR	4	6	DTR
DSR	6	4	DSR
RTS	7	7	RTS
CTS	8	8	CTS

D-Sub 9

D-Sub 9

Set ID

Reportez-vous à la section "**Mappage réel des données**", voir page 110

- Appuyez sur la touche **Home** pour accéder aux menus principaux.
- Appuyez sur les touches de navigation pour sélectionner **OPTION**, puis appuyez sur **OK**.
- Appuyez sur les touches de navigation pour sélectionner **SET ID**, puis appuyez sur **OK**.
- Défilez vers la gauche ou la droite pour sélectionner un numéro d'identifiant, puis sélectionnez **Fermer**. La valeur d'ajustement est comprise entre 1 et 99.
- Lorsque vous avez terminé, appuyez sur la touche **EXIT**.

Communication Parameters

- Débit en bauds : 9 600 bit/s (UART)
- Longueur des données : 8 bits
- Parité : aucune
- Bit d'arrêt : 1 bit
- Code de communication : ASCII
- Utilisez un câble croisé (inversé).

Liste de référence des commandes

(selon le modèle)

	COMMANDE 1	COMMANDE 2	DONNÉES (hexadécimal)		COMMANDE 1	COMMANDE 2	DONNÉES (hexadécimal)
01. Marche/arrêt	k	a	00 à 01	14. Graves	k	s	00 à 64
02. Format de l'image	k	c	(voir page 107)	15. Balance	k	t	00 à 64
03. Écran noir	k	d	(voir page 107)	16. T° couleur	x	u	00 à 64
04. Sourdine	k	e	00 à 01	17. Méthode ISM	j	p	(voir page 109)
05. Contrôle du volume	k	f	00 à 64	18. Économie d'énergie	j	q	00 à 05
06. Contraste	k	g	00 à 64	19. Configuration automatique	j	u	01
07. Luminosité	k	h	00 à 64	20. Ajustement	m	a	(voir page 109)
08. Couleur	k	i	00 à 64	21. Ajout/saut de chaîne	m	b	00 à 01
09. Tint	k	j	00 à 64	22. Touches	m	c	Code des touches
10. Netteté	k	k	00 à 64	23. Rétroéclairage	m	g	00 à 64
11. Affichage à l'écran	k	l	00 à 01	24. Sélection de la source d'entrée (principale)	x	b	(voir page 110)
12. Télécommande Mode verrou	k	m	00 à 01	25. 3D	x	t	(voir page 110)
13. Aigus	k	r	00 à 64	26. 3D étendue	x	v	(voir page 110)

- * Remarque : pendant les opérations USB telles que DivX ou EMF, toutes les commandes hormis Alimentation (ka) and Touches (mc) ne sont pas exécutées et traitées comme NG.

Protocole de transmission/réception

Transmission

[Commande1][Commande2][][Set ID][][Données][Cr]

[Commande 1] : première commande permettant de contrôler le téléviseur (j, k, m ou x).

[Commande 2] : seconde commande permettant de contrôler le téléviseur.

[Set ID] : vous pouvez changer l'identifiant et choisir le numéro de moniteur de votre choix dans le menu des options.

La valeur d'ajustement est comprise entre 1 et 99. Si vous choisissez "0", vous commanderez tous les appareils raccordés.

L'identifiant du téléviseur est indiqué en décimal (1 à 99) dans le menu et en hexadécimal (0x0 à 0x63) dans le protocole de transmission/réception.

[Données] : transmet les données de la commande. Les données "FF" sont transmises pour lire l'état de la commande.

[Cr] : retour à la ligne.

Code ASCII "0x0D".

[] : Code ASCII "espace (0x20)".

Notification de réussite

[Commande2][][Set ID][][OK][Données][x]

* Le téléviseur transmet cette notification dans ce format lorsqu'il reçoit des données normales. Si les données sont en mode lecture, il indique leur état actuel. Si ces données sont en mode écriture, il renvoie les données de l'ordinateur.

Notification d'erreur

[Commande2][][Set ID][][NG][Données][x]

* Le téléviseur transmet cette notification dans ce format lorsqu'il reçoit des données anormales en provenance de fonctions non viables ou des erreurs de communication.

Données 00 : code illégal

01. Marche/arrêt (commande : k a)

- Pour allumer ou éteindre le téléviseur.

Transmission [k] [a] [] [Set ID] [] [Données] [Cr]

Données 00 : arrêt 01 : Mise sous tension

Notification [a] [] [Set ID] [] [OK/NG] [Données] [x]

- Pour afficher l'état de marche ou d'arrêt.

Transmission [k] [a] [] [Set ID] [] [FF] [Cr]

Notification [a] [] [Set ID] [] [OK/NG] [Data] [x]

* De même, si d'autres fonctions transmettent des données "0xFF" sur ce format, la notification présente l'état de chaque fonction.

* Notification OK, Erreur notification ou un autre message peut s'afficher à l'écran lorsque vous allumez le téléviseur.

02. Format de l'image (commande : k c) (Taille de l'image principale)

- Pour ajuster le format d'écran. (Format de l'image principale)
Vous pouvez également régler le format d'écran à l'aide de l'option Format de l'image dans le menu Q.MENU ou IMAGE.

Transmission [k] [c] [] [Set ID] [] [Données] [Cr]

Données 01 : Écran normal (4:3) 09 : Signal original
02 : Écran large (16:9) 0B : Écran large
04 : Zoom 110 à 1F : Zoom cinéma 1 à 16
06 : Format original
07 : 14:9

Notification [c] [] [Set ID] [] [OK/NG] [Données] [x]

* L'entrée PC vous permet de sélectionner le format d'image 16:9 ou 4:3.

* En mode DTV/HDMI (1080i 50 Hz/60 Hz, 720p 50 Hz/60 Hz, 1080p 24 Hz/30 Hz/50 Hz/60 Hz) et Composant (720p, 1080i, 1080p 50 Hz/60 Hz), le Signal original est disponible.

* Le mode Écran large est pris en charge uniquement pour les raccordements numérique.

03. Écran noir (commande : k d)

- Pour activer ou désactiver la fonction d'écran noir.

Transmission [k] [d] [] [Set ID] [] [Données] [Cr]

Données 00 : Écran noir désactivé (image à l'écran)
Vidéo activée

01 : Écran noir activé (pas d'image à l'écran)
10 : Vidéo désactivée

Notification [d] [] [Set ID] [] [OK/NG] [Données] [x]

* Lorsque la vidéo est désactivée, le téléviseur affichera le menu à l'écran. Si l'écran noir est activé, le téléviseur n'affichera pas le menu à l'écran.

04. Sourdine (commande : k e)

- Pour activer ou désactiver la sourdine.
Vous pouvez également régler la sourdine à l'aide de la touche MUTE de la télécommande.

Transmission [k] [e] [] [Set ID] [] [Données] [Cr]

Données 00 : Sourdine activée (pas de volume)
01 : Sourdine désactivée (volume actif)

Notification [e] [] [Set ID] [] [OK/NG] [Données] [x]

05. Contrôle du volume (commande : k f)

- Pour ajuster le volume.
Vous pouvez également régler le volume à l'aide des touches de contrôle du volume de la télécommande

Transmission [k] [f] [] [Set ID] [] [Données] [Cr]

Données Min. : 00 à max. : 64

* Reportez-vous à la rubrique "Mappage réel des données". voir page 110.

Notification [f] [] [Set ID] [] [OK/NG] [Données] [x]

06. Contraste (commande : k g)

- Pour ajuster le contraste de l'écran.
Vous pouvez également ajuster le contraste dans le menu IMAGE.

Transmission [k] [g] [] [Set ID] [] [Données] [Cr]

Données Min. : 00 à max. : 64

* Reportez-vous à la rubrique "Mappage réel des données". voir page 110.

Notification [g] [] [Set ID] [] [OK/NG] [Données] [x]

07. Luminosité (commande : k h)

- Pour ajuster la luminosité de l'écran.
Vous pouvez également ajuster la luminosité dans le menu IMAGE.

Transmission [k] [h] [] [Set ID] [] [Données] [Cr]

Données Min. : 00 à max. : 64

* Reportez-vous à la rubrique "Mappage réel des données". voir page 110.

Notification [h] [] [Set ID] [] [OK/NG] [Données] [x]

08. Couleur (commande : k i)

- Pour ajuster la couleur de l'écran.
Vous pouvez également ajuster la couleur dans le menu IMAGE.

Transmission [k] [i] [] [Set ID] [] [Données] [Cr]

Données Min. : 00 à max. : 64

* Reportez-vous à la rubrique "Mappage réel des données". voir page 110.

Notification [i] [] [Set ID] [] [OK/NG] [Données] [x]

09. Teinte (commande : k j)

- Pour ajuster la teinte de l'écran. Vous pouvez également ajuster la teinte dans le menu IMAGE.

Transmission [k] [j] [] [Set ID] [] [Données] [Cr]

Données Rouge : 00 à Vert : 64

* Reportez-vous à la rubrique "Mappage réel des données", voir page 110.

Notification [j] [] [Set ID] [] [OK/NG] [Données] [x]

10. Netteté (commande : k k)

- Pour ajuster la netteté de l'écran. Vous pouvez également ajuster la netteté dans le menu IMAGE.

Transmission [k] [k] [] [Set ID] [] [Données] [Cr]

Données Min. : 00 à max. : 64

* Reportez-vous à la rubrique "Mappage réel des données", voir page 110.

Notification [k] [] [Set ID] [] [OK/NG] [Données] [x]

11. Affichage à l'écran (commande : k l)

- Pour activer ou désactiver l'affichage à l'écran lors de l'utilisation de la télécommande.

Transmission [k] [l] [] [Set ID] [] [Données] [Cr]

Données 00 : Affichage à l'écran désactivé

01 : Affichage à l'écran activé

Notification [l] [] [Set ID] [] [OK/NG] [Données] [x]

12. Mode blocage de la télécommande (commande : k m)

- Pour verrouiller les commandes sur le panneau avant du moniteur et la télécommande.

Transmission [k] [m] [] [Set ID] [] [Données] [Cr]

Données 00 : verrouillage désactivé

01 : verrouillage activé

Notification [m] [] [Set ID] [] [OK/NG] [Données] [x]

* Utilisez ce mode si vous n'utilisez pas la télécommande. Lorsque l'alimentation est désactivée puis réactivée, le verrouillage des commandes externes est levé.

* En mode veille, si le verrouillage des touches est activé, le téléviseur ne s'allumera pas en appuyant sur la touche de la télécommande et sur la touche marche/arrêt.

13. gus (commande : k r)

- Permet de régler le niveau des aigus. Vous pouvez également régler les aigus dans le menu SON.

Transmission [k][r][] [Set ID] [] [Données] [Cr]

Données Min. : 00 à max. : 64

* Reportez-vous à la rubrique "Mappage réel des données", voir page 110.

Notification [r][] [Set ID][] [OK/NG] [Données] [x]

14. Graves (commande : k s)

- Permet de régler le niveau des graves. Vous pouvez également régler les graves dans le menu SON.

Transmission [k][s][] [Set ID] [] [Données] [Cr]

Données Min. : 00 à max. : 64

* Reportez-vous à la rubrique "Mappage réel des données", voir page 110.

Notification [s][] [Set ID][] [OK/NG] [Données] [x]

15. Balance (commande : k t)

- Pour ajuster la balance. Vous pouvez également ajuster la balance dans le menu SON.

Transmission [k] [t] [] [Set ID] [] [Données] [Cr]

Données Min. : 00 à max. : 64

* Reportez-vous à la rubrique "Mappage réel des données", voir page 110.

Notification [t] [] [Set ID] [] [OK/NG] [Données] [x]

16. T° couleur (commande : x u)

- Pour ajuster la température de couleur. Vous pouvez également ajuster la température de couleur dans le menu IMAGE.

Transmission [x][u][] [Set ID][] [Données] [Cr]

Données Min. : 00 à max. : 64

* Reportez-vous à la rubrique "Mappage réel des données", voir page 110.

Notification [u][] [Set ID][] [OK/NG] [Données] [x]

17. Méthode ISM (commande : j p) (téléviseur plasma uniquement)

- Pour contrôler la méthode ISM. Vous pouvez également régler la méthode ISM dans le menu OPTION.

Transmission [j] [p] [] [Set ID] [] [Données] [Cr]

Données 02 : Orbiter
 04: Nettoyage Blanc
 08: Normal
 20: Nettoyage Couleur

Notification [p] [] [Set ID] [] [OK/NG] [Données] [x]

18. Économie d'énergie (commande : j q)

- Pour réduire la consommation d'énergie du téléviseur. Vous pouvez également régler l'économie d'énergie dans le menu IMAGE.

Transmission [j] [q] [] [Set ID] [] [Données] [Cr]

Fonction d'économie d'énergie					Niveau				Description
7	6	5	4		3	2	1	0	
0	0	0	0	Économie d'énergie	0	0	0	0	Arrêt
0	0	0	0	Économie d'énergie	0	0	0	1	Minimum
0	0	0	0	Économie d'énergie	0	0	1	0	Moyen
0	0	0	0	Économie d'énergie	0	0	1	1	Maximum
0	0	0	0	Économie d'énergie	0	1	0	1	Écran dés-activé
0	0	0	0	Économie d'énergie	0	1	0	0	Capteur intelligent (téléviseur plasma uniquement)
0	0	0	0	Économie d'énergie	0	1	0	0	Auto (téléviseur LCD et LCD à LED uniquement)

(selon le modèle)

Notification [q] [] [Set ID] [] [OK/NG] [Données] [x]

19. Config. auto. (commande : j u)

- Pour ajuster la position de l'image et minimiser le tremblement de l'image automatiquement. Cette option ne fonctionne qu'en mode RGB (PC).

Transmission [j] [u] [] [Set ID] [] [Données] [Cr]

Données 01 : Activer

Notification [u] [] [Set ID] [] [OK/NG] [Données] [x]

20. Ajustement (Commande : m a)

- Sélectionnez la chaîne selon le numéro physique.

Transmission [m][a][] [Set ID][] [Données0][] [Données1][] [Données2][Cr]

Données 00 : données de chaînes élevées
 Données 01 : données de chaînes basses
 ex. N° 47 -> 00 2F (2FH)
 N° 394 -> 01 8A (18AH),
 TNT N° 0 -> Ignorer
 Données 02 : 0x00 : analogique principal
 0x10 : TNT principal
 0x20 : radio

Plage des données de chaînes
 Analogique - Min. : 00 à max. : 63 (0 à 99)
 Numérique - Min. : 00 à max. : 3E7 (0 à 999)

Notification [a][] [Set ID][] [OK/NG][Données][x]

Données Min. : 00 à max. : 7DH

21. Ajout/saut de chaîne (commande : m b)

- Pour définir l'état d'omission de la chaîne en cours.

Transmission [m][b][] [Set ID][] [Données][Cr]

Données 00 : Saut 01 : Ajouter

Notification [b][] [Set ID][] [OK/NG][Données][x]

22. Touches(Command: m c)

- Pour envoyer le code des touches de la télécommande infrarouge.

Transmission [m][c][] [Set ID][] [Data][Cr]

Données Code des touches - voir page 103.

Notification [c][] [Set ID][] [OK/NG][Data][x]

23. Rétroéclairage(Command: m g) (téléviseur LCD et LCD à LED uniquement)

- Pour contrôler le rétroéclairage.

Transmission [m][g][] [Set ID][] [Data][Cr]

Données : Données Min. : 00 à max. : 64

Notification [g][] [Set ID][] [OK/NG][Data][x]

24. Sélection de l'entrée (commande : x b)
(Entrée de l'image principale)

- Pour sélectionner la source en entrée pour l'image principale.

Transmission [x][b][][Set ID][][Données][Cr]

Données Structure

MSB									LSB
0	0	0	0	0	0	0	0	0	0

└─ Entrée externe ─┘ └─ Numéro d'entrée ─┘

Entrée externe				Données
0	0	0	0	TNT
0	0	0	1	Analogique
0	0	1	0	AV
0	1	0	0	Composant
0	1	1	0	RGB
0	1	1	1	HDMI
1	0	0	0	
1	0	0	1	
1	0	1	0	

Numéro d'entrée				Données
0	0	0	0	Entrée 1
0	0	0	1	Entrée 2
0	0	1	0	Entrée 3
0	0	1	1	Entrée 4

Notification [b][][Set ID][][OK/NG][Données][x]

* Mappage réel des données

- 00 : Étape 0
- :
- A : Étape 10 (Set ID 10)
- :
- F : Étape 15 (Set ID 15)
- 10 : Étape 16 (Set ID 16)
- :
- 64 : Étape 100
- :
- 6E : Étape 110
- :
- 73 : Étape 115
- 74 : Étape 116
- :
- CF : Étape 199
- :
- FE : Étape 254
- FF : Étape 255

25. 3D (Commande : x t) (uniquement sur les modèles compatibles 3D)(selon le modèle)

- Permet de modifier le mode 3D du téléviseur.

Transmission [x][t][][Set ID][][Données01][][Données02][][Données03][][Données04][Cr]

Données Structure

- Données1 00 : 3D activée
 - 01 : 3D désactivée
 - 02 : de 3D à 2D
 - 03 : de 2D à 3D
- Données02 00 : Haut et Bas
 - 01 : Côte à côte
 - 02 : Damier
 - 03 : Scène séquentielle
- Données03 00 : De droite à gauche
 - 01 : De gauche à droite
- Données04 Effet 3D (Profondeur 3D) : Min : 00 ~ Max : 14
(* transmission par code hexadécimal)
- * Si données1 est 00 (3D activée) , données4 est inutile.
- * Si données1 est 01 (3D désactivée) ou 02 (de 3D à 2D), données2, données3 et données4 sont inutiles.
- * Si données1 est 03 (de 2D à 3D), données2 et données3 sont inutiles.

Données 1	Données 2	Données 3	Données 4
00	O	O	X
01	X	X	X
02	X	X	X
03	X	X	O

X : peu importe

Notification [t][][OK][Données01][Données02][Données03][Données04][x][t][][NG][Data01][x]

26. 3D étendue (Commande : x v) (uniquement sur les modèles compatibles 3D)(selon le modèle)

- Permet de modifier l'option 3D du téléviseur.

Transmission [x][v][][Set ID][][Données01][][Données02][Cr]

Données01 : option 3D

- 00 : Correction d'image 3D
- 01 : Profondeur 3D (de la 2D à la 3D uniquement)
- 02 : Angle de visualisation 3D
- 03 : Taille de l'image 3D (Téléviseurs Plasma uniquement)
- 04 : Balance de l'image 3D (Téléviseurs Plasma uniquement)
- 05 : Optimisation 3D (type actif (TV LCD) uniquement)
- Données02 plage de données propre pour chaque option 3D déterminées par Data01.
 - 1) Lorsque Data01 = 00
 - 00 : De droite à gauche
 - 01 : De gauche à droite
 - 2) Lorsque Data01 = 01, 02
Données Min: 0 ~ Max: 14(* transmission par code hexadécimal)
 - 3) Lorsque Data01 = 03
 - 00 : Recherche seule
 - 01 : 16:9
 - 4) Lorsque Data01 = 04
 - 00 : Désactivé
 - 01 : Activé
 - 5) Lorsque Data01 est 05
Données Min: 0 ~ Max: 02(* transmission par code hexadécimal)
- * Reportez-vous au mappage de données

Notification [v][][OK][Data01][Data02][x][v][][NG][Data01][x]



Le modèle et le numéro de série du téléviseur figurent à l'arrière du téléviseur. Notez-les ci-dessous au cas où vous auriez besoin de faire appel au service après-vente.

MODÈLE _____

NUMÉRO DE SÉRIE _____