



Svenska

Norsk

Suomi

Dansk

Tvättmaskin

BRUKSANVISNING

Gratulerar till din nya, helautomatiska tvättmaskin från LG!
Läs noga igenom hela denna bruksanvisning.
Den innehåller anvisningar om hur du på ett säkert sätt installerar, använder och underhåller maskinen.
Spara bruksanvisningen för den händelse att du behöver kontrollera något vid ett senare tillfälle.
Anteckna maskinens modell- och serienummer.

F1492Q/TD(W)(1~9)
F1292Q/TD(W)(1~9)
F1092Q/TD(W)(1~9)

P/No.: MFL67463214
ver. 03042012.01

www.lg.com

Produktegenskaper



■ Mindre skrynklig tvätt

Tack vare att trumman växlar rotationsriktning blir din tvätt mindre skrynklig.



■ Inbyggd uppvärmning

Tvättmaskinen värmer automatiskt vattnet till idealisk temperatur för valt program.



■ Mer ekonomisk tack vare intelligent tvättsystem

Minimal energi- och vattenförbrukning tack vare det intelligenta tvättsystemet som själv känner av tvättmängden och vattentemperaturen och sedan beräknar optimal vattennivå och tvättid.



■ Barnsäkring

Barnsäkringsystemet blockerar alla knappar så att barn inte kan komma åt att ändra det inställda programmet när maskinen går.



■ Balanskontroll för tyst centrifugering

Maskinen känner av belastning och balans och fördelar tvätten jämnt, vilket ger lägre ljudnivå under centrifugering.



■ Direkt drivsystem

Den avancerade likströmsmotorn roterar trumman direkt utan drivrem och remskiva.

Innehållsförteckning

| | |
|--|----|
| Varningar | 3 |
| Tekniska data | 4 |
| Installation..... | 5 |
| Innan du tvättar | 11 |
| Dosering av tvättmedel | 12 |
| Kontrollpanelen..... | 14 |
| Så här använder du tvättmaskinen | 16 |
| Underhåll | 23 |
| Felsökning | 27 |

Varningar

LÄS HELA BRUKSANVISNINGEN INNAN DU ANVÄNDER MASKINEN



Varning!

För din egen säkerhets skull är det viktigt att du följer anvisningarna i bruksanvisningen. Då minimerar du risken för brand, explosion, elstöt, egendomsskada, personskada och dödsfall.

SÄKERHETSANVISNINGAR

WARNING! : För att minska risken för brand, elstötar och personskada när du använder maskinen, är det viktigt att du följer grundläggande säkerhetsföreskrifter, bland annat följande:

- Maskinen får inte exponeras för väder och vind, vare sig under installationen eller på uppställningsplatsen.
- Försök aldrig att ändra något i programverket.
- När det gäller reparation, utbyte och service av delar i maskinen får du endast vidta sådana åtgärder som beskrivs i bruksanvisningen eller i reparationsanvisningar för användare, som du förstår och som du har tillräckliga kunskaper för att kunna genomföra.
- Det får inte finnas brännbart material som ludd, papper, trasor, kemikalier m.m. under eller i närheten av maskinen.
- Lämna inte barn utan tillsyn i närheten av maskinen när den är igång. Låt aldrig barn leka med maskinen eller krypa in i den. Detta gäller alla typer av hushållsmaskiner.
- Låt aldrig luckan stå öppen. Barn kan få för sig att hänga på luckan eller krypa in i maskinen.
- Stoppa aldrig in handen i maskinen förrän trumman har stannat helt.
- Tvättning kan påverka textiliers flamsäkerhet.
- Tvätta och/eller tumla inte textilier som har exponerats för lättantändliga eller explosiva ämnen (t.ex. bensin, avfettningsmedel, kemtvättmedel, fotogen, vax, olja, färg m.m.). Det kan finnas olja kvar i trumman efter en tvätt- eller torkcykel, vilket kan leda till brand under torkning. Du ska således inte lägga i oljiga kläder.
- Följ alltid textiliernas tvättmärkning för att förhindra att maskinen exponeras för lättantändliga eller explosiva ämnen.
- Smäll inte igen luckan när du ska stänga den och försök aldrig att öppna luckan med våld när den är låst.
- Dra alltid ut nätsladden eller skruva ur säkringen i proppskåpet vid underhåll eller rengöring av maskinen. Då löper du mindre risk att få en stöt.
- Försök aldrig att använda maskinen om den är skadad, inte fungerar som den ska eller om någon del har plockats bort, saknas eller är trasig. Även sladden och stickkontakten måste vara hela.
- Kontakta ett servicecenter om produkten har varit under vatten. Det kan finnas risk för elektriska stötar och eldsvåda.

SPARA DESSA ANVISNINGAR

JORDNING

Tvättmaskinen måste jordas. Jordningen minskar risken för elstöt vid felfunktion eller maskinfel eftersom strömmen alltid väljer den väg som bjuder minst motstånd. Maskinen är försedd med jordad elkabel och jordad stickkontakt. Kontakten måste anslutas till ett jordat uttag som är installerat i enlighet med alla lokala och nationella bestämmelser.

- Använd inte grenkontakt eller skarvsladd utan endast den jordade kontakten.
- Anlita elektriker om du inte har ett jordat vägguttag.

WARNING! : Felaktig anslutning av den jordade kabeln medför risk för elstöt. Om du inte säker på att maskinen är korrekt jordad ska behörig elektriker eller servicetekniker anlitas. Ändra inte på stickkontakten som följer med maskinen – om den inte passar i vägguttaget ska behörig elektriker installera ett lämpligt uttag.

Tekniska data

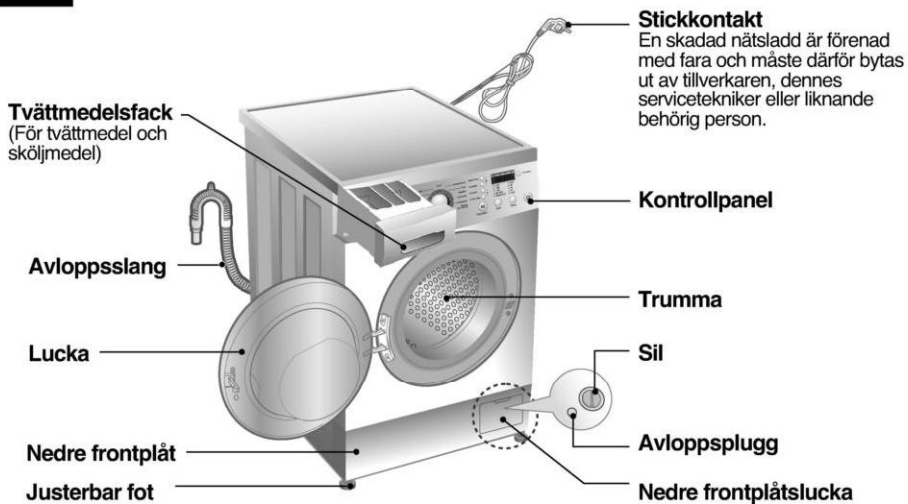

- Beteckning : Frontmatad tvättmaskin
- Nätspänning : 220-240V~, 50Hz
- Dimensioner : 600mm(W) x 550mm(D) x 850mm(H)
- Vikt : 62 kg
- Tvättkapacitet : 7 kg [F14/12/1092QD(W)(1-9)]
8 kg [F14/12/1092TD(W)(1-9)]
- Max. watt : 2100 W
0,33 W (Avslagen, Stand by läge)
- Centrifugeringshastighet : No Spin/400/800/1400
No Spin/400/800/1200
No Spin/400/800/1000
- Vattenförbrukning : 49 ℓ [F14/12/1092QD(W)(1-9)]
56 ℓ [F14/12/1092TD(W)(1-9)]
- Rekommenderat vattentryck : 100-1000kPa (1,0-10kgf/cm²)

* Vi förbehåller oss rätten att av kvalitetsskäl ändra maskinens utseende och tekniska data utan särskilt meddelande.

■ Tillbehör

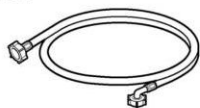

Tillops slang (1EA)



Specialnyckel

I nstallation

Installera och förvara maskinen på en plats där den inte utsätts för temperaturer under 0°C eller väder och vind. Se till att maskinen är ordentligt jordad enligt gällande installationsföreskrifter.

Om maskinen står på en matta ska fötterna justeras så att luften kan cirkulera mellan maskinen och underlaget. Om du bor i ett område som kan drabbas av kackerlackor eller andra skadedjur, var speciellt uppmärksam på att maskinen och dess omgivning är rena. Skador som orsakas av skadedjur omfattas ej av garanti.

Maskinen ska installeras och ställas upp på en plats där den inte exponeras för temperaturer under 0°C eller väder och vind.

Jorda maskinen i enlighet med gällande bestämmelser och föreskrifter.

Om maskinen installeras på mattbelagt golv får öppningen i bottenplattan inte täppas igen av mattan.

■ Transportsäkringar

Maskinen är försedd med transportsäkringar som förhindrar maskinskada under transport.

- Allt förpackningsmaterial och samtliga transportskydd (bultar) måste avlägsnas innan tvättmaskinen kan tas i bruk.

- ☞ När du tar bort förpackningsmaterialet från maskinens underdel, se till att även få med transportstödet i mitten av det undre förpackningsmaterialet.

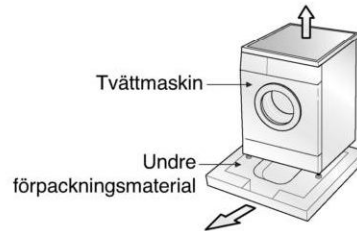

■ Borttagning av transportsäkringar

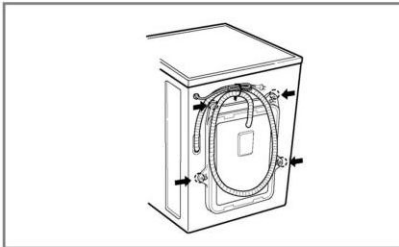

1. Vid transport skyddas maskinen av 4 transportsäkringar. Innan maskinen används ska transportsäkringarna med gummibussningar tas bort.

- Om du inte tar bort säkringarna och gummibussningarna kan de orsaka kraftiga vibrationer, buller och felfunktion.

2. Skruva ur de 4 transportsäkringarna med medföljande specialnyckel.

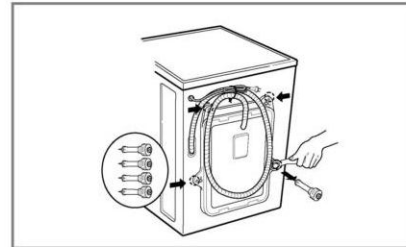

3. Ta ut de 4 transportsäkringarna med gummibussningarna genom att vrida en aning på bussningarna. Spara de 4 transportsäkringarna och specialnyckeln för framtida bruk

- Om du behöver transportera maskinen måste du sätta tillbaka transportsäkringarna.

4. Tillslut hålen med medföljande täckbrickor.

I nstallation

■ Krav på installationsplatsen

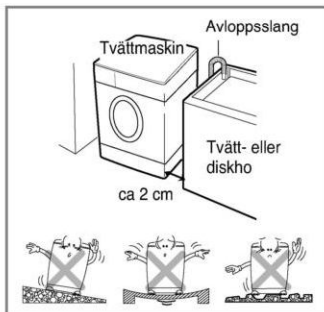

Plant golv:

Tillåten lutning under hela tvättmaskinen är 1°.

Eluttag:

Måste sitta högst 1,5 meter från endera sidan av tvättmaskinen. Överbelasta inte eluttaget med mer än en maskin.

Fritt utrymme:

Tvättmaskinen behöver fritt utrymme runt om. (10 cm på baksidan och 2 cm på höger och vänster sida)

Lägg inte tvätt ovanpå maskinen.

Detta kan skada maskinens yta eller knapparna.

Kassering av din gamla apparat



1. När den här symbolen med en överkryssad soptunna på hjul sitter på en produkt innebär det att den regleras av European Directive 2002/96/EC.
2. Alla elektriska och elektroniska produkter bör kasseras via andra vägar än de som finns för hushållsavfall, helst via för ändamålet avsedda uppsamlingsanläggningar som myndigheterna utser.
3. Om du kasserar din gamla apparat på rätt sätt så bidrar du till att förhindra negativa konsekvenser för miljön och människors hälsa.
4. Mer detaljerad information om kassering av din gamla apparat kan fås av kommunen, renhållningsverket eller den butik där du köpte produkten.

■ Placering

Placera tvättmaskinen på ett jämnt, plant golv.

Se till att luft kan cirkulera fritt runt maskinen och inte hindras av mattor etc.

- Försök aldrig korriger eventuella ojämnheter i golvet med hjälp av träbitar, kartong eller liknande.
- Om maskinen måste placeras intill en spis eller annan värmekälla måste ett isolerande skikt (85x60 cm) placeras mellan tvättmaskinen och värmekällan. Skiktet ska vara täckt med aluminiumfolie på den sida som vetter mot värmekällan.
- Tvättmaskinen får inte installeras i utrymmen där temperaturen kan sjunka till under fryspunkten (0°C).
- Se till att tvättmaskinen placeras så att den är lätt åtkomlig för servicepersonal om den skulle behöva repareras.
- När tvättmaskinen ställts på plats, justera de fyra fötterna med hjälp av den medföljande skruvnyckeln så att maskinen står stadigt och så att det finns ett utrymme på ca 20 mm mellan tvättmaskinens översida och undersidan av ev. överliggande arbetsbänk.

I nstallation

■ Elanslutning

1. Använd inte skarvsladd eller grenkontakt.
2. En skadad nätsladd är förenad med fara och måste därför bytas ut av tillverkaren, dennes servicetekniker eller liknande behörig person.
3. Dra alltid ur stickkontakten och stäng vattentillförseln när du har använt maskinen.
4. Anslut maskinen till jordat vägguttag i enlighet med gällande installationsföreskrifter.
5. Nätsladdens stickkontakt måste vara lätt åtkomlig.
 - Servicearbeten på maskinen ska endast utföras av kvalificerade servicetekniker. Reparationer som utförs av okvalificerade personer kan orsaka skador eller allvarliga fel.
 - Kontakta din lokala serviceverkstad. Installera inte maskinen i rum där temperaturen kan sjunka under 0°C. Frusna slangar kan spricka under tryck. Den elektroniska kontrollenhetens pålitlighet kan påverkas av temperaturer under 0°C.
 - Om maskinen levereras under vintermånaderna och temperaturen är under 0°C: Förvara maskinen i rumstemperatur i ett par timmar innan den börjar användas.

SÄKERHETSINFORMATION

Maskinen är inte avsedd att användas av små barn.
Små barn bör övervakas så att de inte leker med maskinen.

SÄKERHETSINFORMATION

SÄKERHETSINFORMATION – elsladd

För de flesta modeller rekommenderar vi att maskinen ansluts till ett separat eluttag, det vill säga ett eluttag avsett endast för maskinen utan andra apparater eller grenuttag anslutna. Se bruksanvisningen under Tekniska specifikationer.

Överbelasta inte vägguttagen. Överbelastade vägguttag, lösa eller skadade vägguttag, förlängningssladdar, slitna elsladdar och skadad/sprucken kabelisolering kan orsaka elektrisk stöt eller eldsvåda. Kontrollera sladdar och kontakter med jämna mellanrum. Om du upptäcker att kontakterna eller sladdarna är skadade eller slitna, dra ur kontakten och använd inte maskinen. Kontakta en auktoriserad servicetekniker för byte av den skadade/slitna sladden eller kontakten. Skydda elsladden mot belastning och se till så att den inte blir tvinnad, klämd eller att någon trampar på den. Kontrollera särskilt stickkontakter, vägguttag och maskinens sladdfäste.

Om maskinen får ström via förlängningssladd eller en bärbar elektrisk enhet, skall enheten placeras så att vattenstänk eller fuktintrång kan skada densamma.

■ Använd nya slangar när du ansluter tvättmaskinen till vattenledningen.

Gamla slangar får inte användas.

■ Vattenanslutning

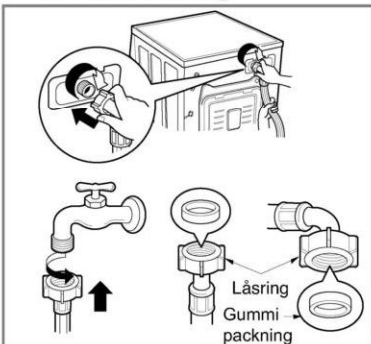

► Vattentrycket ska vara lägst 100 kPa och högst 1000 kPa (1,0~10 kg/cm²).

► Se till att inte skada gängningen när du ansluter tilloppslangen till kopplingsstycket.

► Om vattentrycket överstiger 1000 kPa ska dekompansionsanordning installeras.

- Tilloppslangen levereras med två gummipackningar som förhindrar vattenläckage.
- Kontrollera att anslutningarna är vattentäta genom att öppna kranen helt.
- Kontrollera med jämna mellanrum att slangen är hel och byt vid behov.
- Kontrollera att slangen inte ligger i veck och att den inte är klämd.

OBS! Om slangen läcker vatten efter anslutning upprepas anslutningsproceduren steg för steg. Anslut slangen till en vattenkran av standardtyp. Om kranen är rektangulär eller för stor avlägsnas distansringen före anslutning.

I nstallation

■ Vanlig kran utan gängor och tillopps slang med skruvkoppling

1. Lossa låsskruven före montering på kranen.

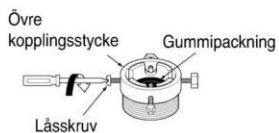

2. Skjut upp kopplingen tills gummipackningen ligger tätt an mot kranen. Dra åt de 4 skruvarna.



3. Skjut tilloppsslangen uppåt så att gummipackningen i slangen sluter tätt om kranen och dra sedan åt kopplingen genom att skruva den medurs.

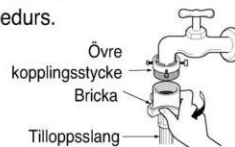

Använd horisontell kran

Horisontell kran



Förlängningskran



Rektangulär kran

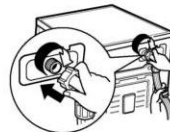
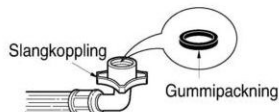

- Maskinen levereras med enbart kallvattenkoppling.
- Kontrollera att slangen inte ligger i veck och att den inte är klämd.

I nstallation

Maskinen är ej avsedd för användning till sjöss eller i fordon, som t ex husvagnar eller flygplan. Stäng av vattentillförseln om maskinen ska lämnas ensam en tid (t ex under semestern), speciellt om det inte finns någon golvbrunn i närheten.

Tag bort nätsladden och förstör stickkontakten när maskinen ska slängas. Förstör även lucklåset. Därmed undviker du att maskinen kan bli en dödsfälla för barn.

Förpackningsmaterial (t ex plastfilm, styrofoam) kan vara farligt för barn p g a kvävningrisk. Förvara förpackningsmaterial oåtkomligt för barn.

■ Installation av avloppsslang

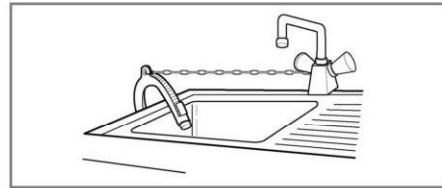
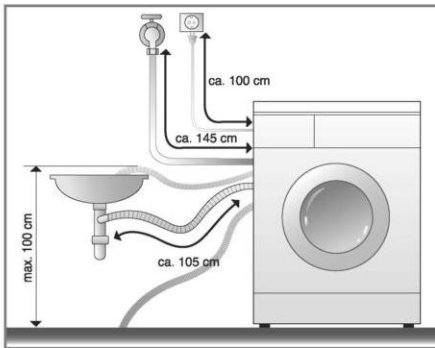

- Fäst avloppsslangen vid tvätt- eller diskho med hjälp av en kedja.
- Om du fäster avloppsslangen ordentligt skyddar du golvet från vattenskada vid läckage.

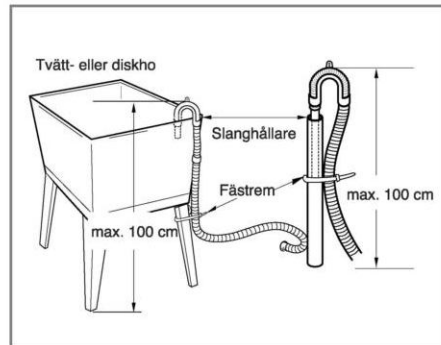
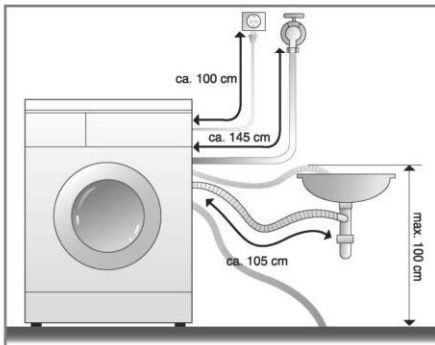

- Avloppsslangen får inte placeras högre än 100 cm över golvet. Maskinen tömmer vattnet långsamt eller inte alls.
- Fäst avloppsslangen ordentligt så att risken för läckage minskar.
- Om avloppsslangen är för lång orsakar detta onödigt hög ljudnivå.

Installation

■ Nivåjustering

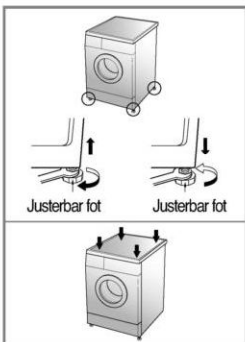

1. Undvik onödigt hög ljudnivå och vibrationer genom att installera tvättmaskinen på ett plant golv, helst i ett hörn av rummet.

OBS! Trägolv eller källarbjälklag kan orsaka häftiga vibrationer som leder till obalans i tvätten.

2. Om golvet är ojämnt, justerar du maskinens fötter så att maskinen står i våg (stoppa inte in träbitar eller annat under fötterna).
Kontrollera att alla fyra fötter vilar stadigt på golvet.
Kontrollera med vattenpass att maskinen står i våg.

✳ *När du justerat fötterna, dra åt låsmuttern genom att dra den moturs.*

OBS! Om tvättmaskinen placeras på ett upphöjt fundament måste fästjärn användas för att utesluta risken att den faller ned.

✳ *Diagonalkontroll*

Tryck på vart och ett av topplåtens fyra hörn. Om maskinen vickar när du trycker på ett hörn måste du justera motsvarande fot.

■ Betonggolv

- Golvet på installationsplatsen måste vara rent, torrt och jämnt.
- Installera tvättmaskinen på ett plant, hårt golv.

■ Kakelbelagda golv (hala golv)

- Placera tvättmaskinen på Tread Mate-underlaget och se till att maskinen står vågrätt. (Skär upp Tread Mate-materialet i 70x70 mm stora bitar. Se till att golvet är torrt och passa in Tread Mate-bitarna innan du ställer upp maskinen.)

✳ *Tread Mate är ett självhäftande material som används på stegar och trappor för att förhindra halkolyckor.*

■ Trägolv

- Trägolv, speciellt sådana som är uppbyggda på regler, kan vara särskilt känsliga för vibrationer.
- Om maskinen trots allt installeras på ett sådant trägolv och vibrationer uppstår, rekommenderar vi att du placerar gummifötter, under var och en av tvättmaskinens fötter.
- Man kan även placera en minst 3 cm tjock bänkskiva under maskinen för att minimera eventuella vibrationer.
- Placera om möjligt tvättmaskinen i ett hörn, eftersom golvet är mer stabilt där.

✳ *Sätt på gummifötter för att minska vibrationerna.*

✳ *Gummifötter (artikelnr. 4620ER4002B) kan beställas från LG:s reservdelsavdelning.*

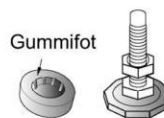

Viktig!

- En korrekt placering av tvättmaskinen är viktigt för att den ska hålla så länge som möjligt och fungera problemfritt.
- Tvättmaskinen måste stå helt horisontellt och stadigt.
- Den får inte vicka åt något håll.
- Installationsplatsen måste vara ren, utan golvvax, oljespill eller andra beläggningar.
- Se till att tvättmaskinens fötter inte blir våta, maskinen kan flyttas ur sitt läge.

Innan du tvättar

Innan första tvätten

Välj ett tvättprogram (BOMULL 60°C , ett halvt mått tvättmedel) och kör programmet med tom maskin. Detta gör trumman ren från eventuella restämnen från tillverkningsprocessen

Råd och tips

1. Tvättmärkning

Titta på tvättmärkningen i dina kläder så får du reda på vilket material plaggen är tillverkade av och hur de ska tvättas.

2. Sortering

Det bästa tvättresultatet får du om du sorterar tvätten i högar med likartade plagg som kan tvättas med samma tvättprogram. Olika material kräver olika vattentemperaturer och centrifugeringshastigheter. Tvätta alltid vita/ljusa kläder för sig. Mörkfärgade plagg kan avge färgämnen och ludd som missfärgar ljusa plagg. Tvätta helst inte hårt smutsad tvätt samtidigt med lätt smutsad tvätt.

Nedsmutsning (hård, normal, lätt) Sortera tvätten efter graden av nedsmutsning.

Färg (vit, ljus, mörk) Tvätta vita plagg för sig och kulörta plagg för sig.

Ludd (avluddande, luddsamlande) Tvätta plagg som luddar av sig för sig och plagg som drar åt sig ludd för sig.

3. Inläggning av tvätt i maskinen

- **Blanda stora och små plagg. Lägg först in stora plagg, som helst inte bör utgöra mer än halva tvättmängden. Tvätta inte enstaka plagg eftersom det kan leda till felaktig belastning. Lägg i stället in ytterligare ett eller två likartade plagg.**



- Töm fickor. Gem, spikar, hårklämmor, tändstickor, pennor, mynt, nycklar och liknande hårda saker kan skada både maskinen och dina kläder.

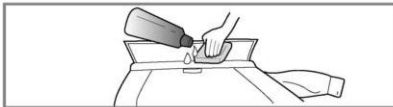

- Stäng dragkedjor och knäpp knappar o.dyl. så att dessa inte hakar i andra plagg.

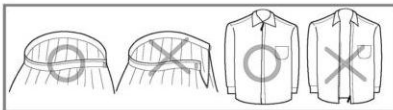

- Utsatta partier som kragar och ärm- och byxuppslag blir renare om du förbehandlar dem med lite tvättmedel löst i vatten. Förbehandla även fläckar.

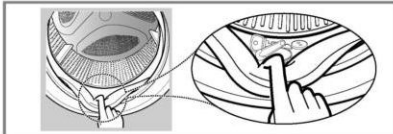

- Undvik skador på gummibälgen och tvätt genom att kontrollera att ingen tvätt har klämts fast mellan luckan och bälgen.

- Kontrollera att inga små föremål har fastnat i vecken på gummibälgen runt lucköppningen.



- Kontrollera att inga plagg glömts kvar i trumman eftersom de i så fall riskerar att krympa eller missfärgas i nästa tvätt.

Dosering av tvättmedel

■ Dosering av tvättmedel och sköljmedel

1. Doseringsbehållaren

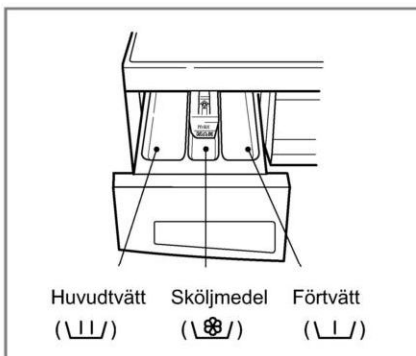

- Endast huvudtvätt → \\|/
- Förtvätt + huvudtvätt → \\|/ • \\|/

Varning

Förvara tvätt- och rengöringsmedel utom räckhåll för barn. Överdosera ej tvättmedel, mjukmedel eller blekmedel då detta kan rinna över. Kontrollera att korrekt mängd tvättmedel används.

2. Dosering av sköljmedel

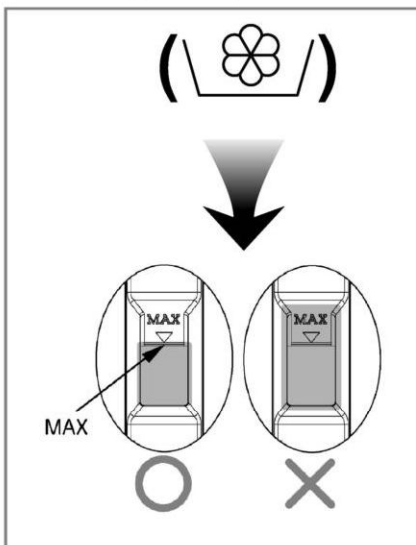

- Vid dosering av sköljmedel får nivån inte överstiga linjen som anger maxnivån. Stäng tvättmedelsbehållaren långsamt. Om du fyller på mer sköljmedel kan det spolats från facket för tidigt och fläcka kläder.
- Lämna inte kvar sköljmedel i facket längre tid än 2 dagar. (Sköljmedel kan hårdna.)
- Sköljmedel tillsätts automatiskt under den sista sköljcykeln.
- Öppna inte facket när maskinen fylls med vatten.
- Lösningemedel (bensen etc.) får inte användas.

OBS! Håll inte sköljmedel direkt på kläderna.

Dosering av tvättmedel

3. Dosering av tvättmedel

- Följ tvättmedelstillverkarens doseringsanvisningar
- Överdoser av tvättmedel orsakar överflödigt skum vilket kan försämra tvättresultatet och överbelasta motorn.
- Vi rekommenderar användning av tvättmedel i pulverform för bästa tvättresultat.
- Om du önskar använda flytande tvättmedel, vänligen följ anvisningarna enligt tvättmedelsförpackningen.
- Applicera det flytande tvättmedlet direkt i facket för huvudtvättmedel endast om maskinen startas omgående.
- Då flytande tvättmedel kan hårdna om det inte används omgående bör dessa ej användas tillsammans med "Fördröjning av starttid" (Time Delay) eller "Förtvätt" (Pre-wash).
- Om det bildas för mycket skum, använd en mindre mängd tvättmedel.
- Doseringen av tvättmedel kan behöva anpassas till vattentemperaturen, vattnets hårdhet, tvättgodsets storlek och graden av nedsmutsning. Kraftig skumbildning ger sämre tvättresultat.

Varning

Låt inte tvättmedlet hårdna då detta kan blockera vattengenomströmning, försämra sköljresultat samt ge dålig lukt.



Fylld maskin : följ tillverkarens anvisningar.
 Halvfylld maskin : 3/4 av normal mängd.
 Minimal tvättmängd : 1/2 av normal mängd.

- Tvättmedlet spolats från facket i början av programmet.

4. Vattenavhårdare

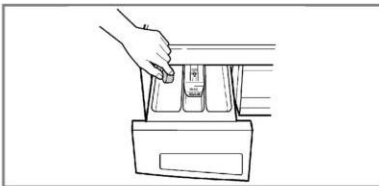

- En vattenavhårdare som Calgon kan användas för att minska användningen av tvättmedel i områden med extremt hårt vatten. Dosera enligt mängden som anges på paketet. Lägg först i tvättmedel och därefter vattenavhårdare.
- Använd mängden tvättmedel som anges för mjukt vatten.

5. Användning av tvättmedelstabletter

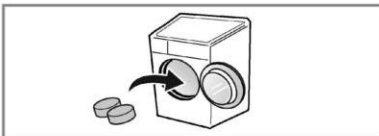

- 1) Öppna luckan och lägg in tabletten i trumman.

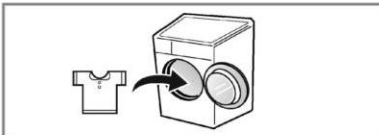

- 2) Lägg därefter in tvätten i trumman.

Kontrollpanelen

Rekommenderade program beroende på typen av tvätt

| Program | Material Typ | Rätt temp. (välj) | Tvätt (välj) | Maximal tvätt-mängd | |
|----------------------------------|--|---------------------------------------|---|---------------------|------------------|
| | | | | F**92QD (W)(1-9) | F**92TD (W)(1-9) |
| Bomull (☉) | Färgäta plagg (skjortor, nattlinnen, pyjamas, etc) och normalt smutsad bomullstvätt (underkläder). | 60°C [Kallt (☼), 30°C, 40°C, 95°C] | - Klinisk sköljning (☽) - Förtvätt (☼) - Intensiv (☽) - Strykfritt (☽) | Under 7,0 kg | Under 8,0 kg |
| Syntet (☺) | Polyamid, akryl, polyester | 40°C [Kallt (☼), 30°C, 60°C] | | Under 3,5 kg | Under 4,0 kg |
| Snabbtvätt bomull (☉») | För lätt smutsad bomullstvätt | | | | |
| Snabbtvätt 30 (☽) | Tvättgods av samma typ som bomull och syntetvätt | 30°C [Kallt (☼), 40°C] | - Intensiv (☽) - Strykfritt (☽) | Under 2,0 kg | Under 2,0 kg |
| Fintvätt (☽) | Fintvätt (siden, silke, gardiner ...) | 40°C [Kallt (☼), 30°C] | | | |
| Handtvätt/ Ylle (☽/☽) | "Handtvätt" i plaggets tvättmärkning | | | Under 7,0 kg | Under 8,0 kg |
| Sängkläder (☽) | Endast för sängkläder | | | | |
| Skrymmande (☽) | För tvätt som absorberar mycket vatten | 30°C [Kallt (☼)] | | | |
| Babykläder (☽) | För baby-kläder | 60°C [95°C] | - Klinisk sköljning (☽) - Förtvätt (☼) - Intensiv (☽) - Strykfritt (☽) | Under 6,0 kg | Under 6,0 kg |
| Bio-program (☽) | Specialprogram mot proteinfläckar (t ex blod, mjölk, choklad) | 60°C [95°C] | | Under 7,0 kg | Under 8,0 kg |
| Klinisk vittvätt (☽) | Tvätt 95°C med sköljning i 40°C för att minimera tvättmedelsrester | 95°C | | | |

Kontrollpanelen

- * **Klinisk sköljning** : Om du vill ha en effektivare eller renare sköljning kan du välja alternativet för klinisk sköljning.
- * **Förtvätt** : Välj Förtvätt tvätt för hårt smutsad tvätt.
- * **Intensiv** : Om tvätten är mycket smutsig rekommenderas tillvalsfunktionen Intensiv.
- * **Strykfritt** : Välj denna funktion vid centrifugering om du vill undvika skrynklig tvätt.
- * Ställ in programmet på "Bomull 40°C + Intensiv (halvfull maskin)", " Bomull 60°C + Intensiv (halvfull maskin)", " Bomull 60°C + Intensiv (full maskin)" alternativen för test i enlighet med och i överensstämmelse med EN60456, IEC60456.
(De är de mest effektiva programmen i form av kombinerad energi- och vattenförbrukning för den typen av bomullstvätt)
- * Den faktiska vattentemperaturen kan skilja sig från den angivna cykeltemperaturen.
- * Testresultaten beror på vattentryck, vattnets hårdhet, temperatur på inkommande vatten, rumstemperatur, typ av och mängden tvätt, nedsmutsningsgrad, typ av och mängden tvättmedel, variationer i elnätet och andra valda alternativ.



Ylletvättprogrammet för den här maskinen har godkänts av Woolmark för tvätt av tvättbara Woolmark-produkter förutsatt att produkterna tvättas enligt tvättanvisningarna på klädesetiketten och anvisningarna från tillverkaren av tvättmaskin M0801.

- * **Anmärkingar** : Neutralt tvättmedel rekommenderas.
Ylletvättprogrammet har skonsam tumling och låg centrifugeringshastighet för klädvård.
- * Information om de viktigaste programmen vid halvfull maskin

| Program | Tid i minuter | Kvarvarande fukttinnehåll | | Vatten i liter | Energi i kWh |
|---------------|---------------|---------------------------|--------------------|----------------|--------------|
| | | 1400 varv/min | 1200/1000 varv/min | | |
| Bomull (40°C) | 77 | 44% | 53% | 63 | 0.69 |
| Bomull (60°C) | 82 | 44% | 53% | 58 | 1.20 |

Så här använder du tvättmaskinen

Funktionen är endast tillgänglig för produkter som är märkta med SmartDiagnosis™



1. Autoprogrammet (Bomull)

- Tryck på **Till/Från** för att starta.
- Tryck på **Start/Paus**.
- Autoinställningar
- **Tvätt** (☰) : Endast huvudtvätt
- **Sköljning** (☰) : 3 gånger
- **Centrifugering** (☰) :
 - 1400varv/min [F1492Q/TD(W)(1-9)]
 - 1200varv/min [F1292Q/TD(W)(1-9)]
 - 1000varv/min [F1092Q/TD(W)(1-9)]
- **Vattentemperatur** : 60°C
- **Program** : Bomull (☰)

2. Manuell inställning

- Tryck på **Till/Från** för att starta.
 - Välj inställningar genom att trycka på de aktuella knapparna.
- På sidorna 17 – 22 kan du läsa mer om manuell inställning av olika funktioner.*
- Tryck på **Start/Paus**.

Så här använder du tvättmaskinen

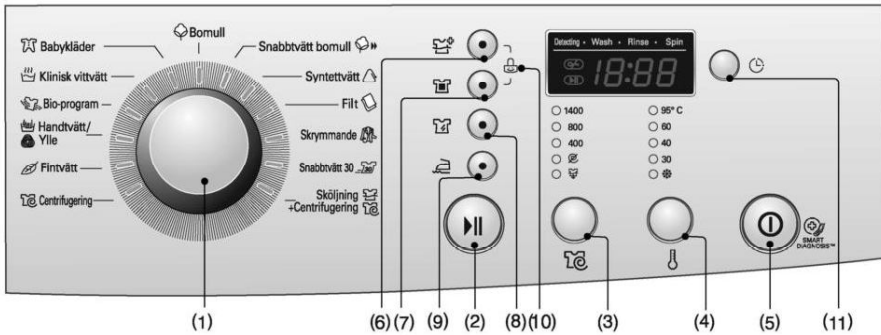

- (1) Vred: Program
 (2) Knapp: Start/Paus
 (3) Knapp: Centrifugering
 (4) Knapp: Vattentemperatur
 (5) Knapp: Till/Från
 (6) Knapp: Klinisk sköljning
 (7) Knapp: Förtvätt
 (8) Knapp: Intensiv
 (9) Knapp: Strykfritt
 (10) Knapp: Barnsäkring
 (11) Knapp: Fördrojning av starttid

Till/Från



1. Till/Från (Strömbrytaren)

- Slå på strömmen genom att trycka på **Till/Från**.
- **Till/Från** kan även användas till att ångra inställning av Fördrojning av starttid.

2. Autoprogrammet

- När du trycker på **Till/Från** är maskinen inställd på programmet Bomull.
- Om du vill välja ett annat program vrider du programvredet till önskat program.

■ Autoprogrammet

- **[F1492Q/TD(W)(1~9)]**
 - Bomull Program / Huvudtvätt /
 Normal sköljning / 1400 varv/min / 60°C
- **[F1292Q/TD(W)(1~9)]**
 - Bomull Program / Huvudtvätt /
 Normal sköljning / 1200 varv/min / 60°C
- **[F1092Q/TD(W)(1~9)]**
 - Bomull Program / Huvudtvätt /
 Normal sköljning / 1000 varv/min / 60°C

Program

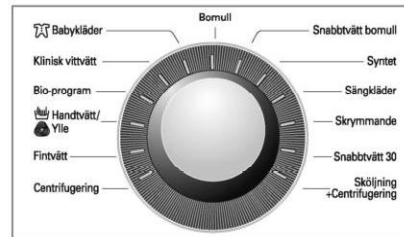

- Du kan välja mellan 13 program beroende på typ av tvätt.
- Lampan tänds när funktionen/programmet har aktiverats.
- När du trycker på **Till/Från** är maskinen inställd på programmet Bomull.
- Om du vill välja ett annat program vrider du Programvredet till önskat program:
 "Bomull – Snabbtvätt bomull – Syntet – Sängkläder – Skrymmande – Snabbtvätt 30 – Sköljning+Centrifugering – Centrifugering – Fintvätt – Handtvätt/Ylle – Bio-program – Klinisk vittvätt – Babykläder".

Den tända lampan visar vald temperatur.
 Se sidan 14 för närmare upplysningar.

Så här använder du tvättmaskinen

Start/Paus



1. Start

- **Start/Paus** använder du till att starta och stoppa tvättprogrammet.

2. Paus

- Tryck på **Start/Paus** om du tillfälligt vill stoppa tvättprogrammet.
- När du har tryckt på **Start/Paus** stängs strömmen automatiskt av efter 4 minuter.

NB. Luckan kan ej öppnas förrän 1 till 2 minuter efter att Paus-knappen har tryckts in, eller efter avslutat program.

Lucklås



- Lyser när luckan till tvättmaskinen är stängd.
- Luckan kan öppnas genom att du trycker på Start/Paus-knappen för att stoppa tvättmaskinen.
- Luckan kan öppnas efter några sekunder.

Viktavkänning



- När "Viktavkänning" visas på displayen roterar maskinen långsamt och registrerar hur mycket tvätt som finns i trumman. Det tar några sekunder.
- Avkänningsfunktionen är automatisk och ingår i programmen Bomull, Snabbtvätt bomull, Syntettvätt, Babykläder, Bio-program, Klinisk vittvätt.

Tillval

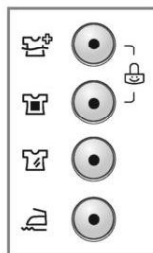

- Tryck på knappen Tillval för att välja något av alternativen.

1. Klinisk sköljning (☼)

- Om du har känslig hud eller tvättmedelsallergi kan du välja alternativet för klinisk sköljning i 40°C varmt vatten.

2. Förtvätt (☼)

- Välj *Förtvätt tvätt för hårt smutsad tvätt.*

3. Intensiv (☼)

- Om tvätten är mycket smutsig rekommenderas tillvalsfunktionen Intensiv.
- När funktionen Intensiv är vald förlängs tvättiden beroende på vilket program som är inställt.

4. Strykfritt (☼)

- Välj denna funktion vid centrifugering om du vill undvika skrynklig tvätt.

Lampan tänds när funktionen är aktiverad.

Så här använder du tvättmaskinen

Barnsäkring (🔒)

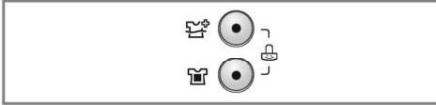

Använd denna funktion om du vill låsa alla knappar så att det inte går att ändra program/funktioner när maskinen är igång.

- Aktivera Barnsäkring genom att samtidigt trycka på **Klinisk sköljning** och **Förtvätt**. (Cirka tre sekunder.)



- Inaktivera Barnsäkring genom att samtidigt trycka en gång till på **Klinisk sköljning** och **Förtvätt**. (Cirka tre sekunder.)



- Gör så här om du vill ändra programmet när Barnsäkring är aktiverad:

1. Tryck samtidigt på **Klinisk sköljning** och **Förtvätt**. (Cirka tre sekunder.)
2. Tryck på **Start/Paus**.
3. Ändra programmet och tryck på **Start/Paus**.

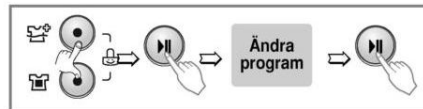

- Barnsäkringsfunktionen kan aktiveras när som helst och den kan bara stängas av med hjälp av inaktiveringsprocessen. Barnsäkringsfunktionen påverkas inte av att strömmen slås av, eller av driftsstörningar.

Så här använder du tvättmaskinen

Centrifugering (🌀)

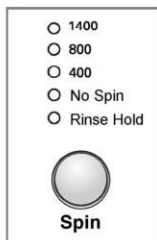

[F1492Q/TD(W)(1-9)]

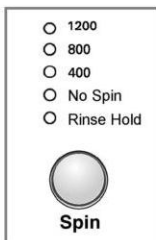

[F1292Q/TD(W)(1-9)]

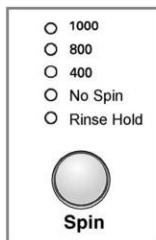

[F1092Q/TD(W)(1-9)]

- Tryck på Centrifugering för att välja varv/min för centrifugeringen.

1. V/min för centrifugering

- Du kan ställa in följande varv/min för centrifugering.

[F1492Q/TD(W)(1-9)]

- Bomull, Snabbtvätt bomull, Sköljning+Centrifugering, Snabbtvätt 30, Bio-program , Skrymmande
🌀 - 🌀 - 400 - 800 - 1400
- Fintvätt, Sängkläder, Babykläder, Klinisk vittvätt, Syntet, Handtvätt/Ylle
🌀 - 🌀 - 400 - 800
- Centrifugering
🌀 - 400 - 800 - 1400

[F1292Q/TD(W)(1-9)]

- Bomull, Snabbtvätt bomull, Sköljning+Centrifugering, Snabbtvätt 30, Bio-program , Skrymmande
🌀 - 🌀 - 400 - 800 - 1200
- Fintvätt, Sängkläder, Babykläder, Klinisk vittvätt, Syntet, Handtvätt/Ylle
🌀 - 🌀 - 400 - 800
- Centrifugering
🌀 - 400 - 800 - 1200

[F1092Q/TD(W)(1-9)]

- Bomull, Snabbtvätt bomull, Sköljning+Centrifugering, Snabbtvätt 30, Bio-program , Skrymmande
🌀 - 🌀 - 400 - 800 - 1000
- Fintvätt, Sängkläder, Babykläder, Klinisk vittvätt, Syntet, Handtvätt/Ylle
🌀 - 🌀 - 400 - 800
- Centrifugering
🌀 - 400 - 800 - 1000

2. Ingen centrifugering (🚫)

- Om du väljer Ingen centrifugering stannar maskinen efter sista sköljningen.

3. Sköljstopp (🛑)

- Om du vill undvika att tvätten blir skrynklig kan du låta tvätten ligga kvar i sköljvattnet utan att den centrifugeras efter sista sköljningen. Då väljer du Sköljstopp genom att trycka på centrifugeringsknappen (Centrifugering).
- När du vill tömma ut vattnet och centrifugera tvätten, trycker du på **Start/Paus** för att inaktivera Sköljstopp och väljer sedan centrifugeringshastighet (Centrifugering) eller program.

Lampan tänds när Sköljstopp är aktiverat.

Så här använder du tvättmaskinen

Vattentemp.

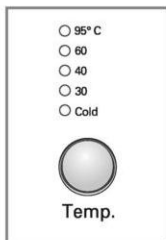

• Ställ in önskad vattentemperatur med knappen Temp.

- **Kallt** (❄)

- 30°C / 40°C / 60°C / 95°C

• Följande vattentemperaturer kan ställas in:

Den tända lampan visar vald temperatur.

Se sidan 14 för närmare upplysningar.

Fördröjning av starttid (⌚)

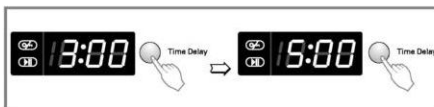

Tvätta med Fördröjd start

- Lägg in tvätten och stäng luckan.
- Dosera tvättmedel och sköljmedel i facket.

• Inställning av Fördröjd start

- Tryck på **Till/Från**.
- Vrid Programvredet till önskat program.
- Tryck på knappen **Fördröjning av starttid** och ställ in önskad tid.
- Tryck på **Start/Paus**. (":") blinkar.)

• När du trycker på **Fördröjning av starttid** visas "3:00". Du kan fördröjda starttiden med 3 – 19 timmar.

• Varje gång du trycker på knappen fördröjs starttiden med en timme.

• Inaktivera Fördröjd start genom att trycka på **Till/Från**.

• **Fördröjning av starttid** är det beräknade antalet timmar tills programcykeln eller den valda funktion (Tvätt, Sköljning, Centrifugering) är klar.

• *Fördröjningstiden och den faktiska tvättiden kan variera något beroende på vattentillförsel och vattentemperatur.*

Så här använder du tvättmaskinen

Displayen



1. Specialfunktioner

- När Barnsäkring är aktiverad visar displayen “**CL**”.
- När Fördröjd start är aktiverad visar displayen resterande tid tills valt program är klart.

2. Självdiagnos

- Vid maskinfel, visas typ av fel.
 - “**PE**”: Fel på vattentrycket
 - “**FE**”: Vatten svämmar över
 - “**dE**”: Luckan är inte stängd
 - “**LE**”: Motorn är överbelastad
 - “**CE**”: Motorn är överbelastad
 - “**IE**”: Fel på vattentillförseln
 - “**DE**”: Tömningsfel
 - “**UE**”: Obalans
 - “**EE**”: Fel på vattentemperatur
 - “**PF**”: Strömavbrott

Följ anvisningarna om felsökning på sidan 27 om något av dessa felmeddelanden visas.

3. Tvätten är klar

- När tvättcykeln är klar visas “**End**” i displayen.

4. Gångtid

- Under tvättprogrammets gång visas den återstående tvättiden.
- Ungefärlig programtid (kan ändras något under programmets gång):

| | F1492Q/TD(W)(1-9) | F1292Q/TD(W)(1-9) F1092Q/TD(W)(1-9) |
|------------------------------|-------------------|--|
| Bomull | 3:00 | 2:54 |
| Snabbtvätt bomull | 1:15 | 1:13 |
| Syntet | 1:50 | 1:50 |
| Snabbtvätt 30 | 30' | 30' |
| Sköljning +Centrifugering | 20' | 18' |
| Handtvätt/Ylle | 35' | 35' |
| Fintvätt | 1:00 | 1:00 |
| Sängkläder | 1:11 | 1:11 |
| Bio-program | 2:16 | 2:14 |
| Babykläder | 2:26 | 2:26 |
| Klinisk vittvätt | 2:32 | 2:32 |
| Skrymmande | 1:04 | 1:04 |
| Centrifugering | 15' | 13' |

- Tvättiden kan variera beroende på mängden tvätt, vattentrycket, vattentemperaturen och andra faktorer.
- Om maskinen känner av obalans eller om antiskumfunktionen är aktiverad, behövs längre tvättid.
(Tvättiden ökas med högst 45 minuter.)

Underhåll

- * Kom ihåg att alltid dra ut nätsladden innan du rengör tvättmaskinens invändigt.
- * Tag bort nätsladden och förstör stickkontakten när maskinen ska slängas. Förstör även lucklåset. Därmed undviker du att maskinen kan bli en dödsfälla för barn.

■ Filtret i tilloppsslangen

- Om vattnet inte spolats in i tvättmedelsfacket blinkar felmeddelandet " ! E " på kontrollpanelen.
- Om vattnet är mycket hårt eller innehåller kalkavlagringar kan filtret i tilloppsslangen bli tilltäppt.
Därför kan det vara bra att rengöra filtret då och då.

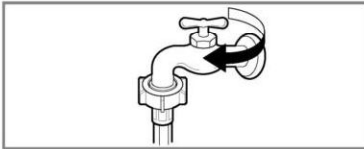

1. Stäng vattenkranen.

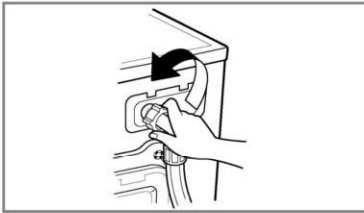

2. Skruva loss vattenslangen.

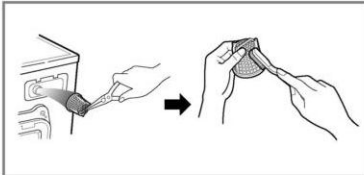

3. Rengör filtret med en hård, styv borste.



4. Montera tillbaka vattenslangen.

U nderhåll

■ Silen

* Silen samlar upp trådar och små föremål från tvätten.

Rengör silen regelbundet.

⚠ OBS! Innan du rengör silen måste du tömma maskinen med avloppsslangen. Var försiktig om vattnet som ska tömmas är varmt.

⚠ OBS! Öppna inte filtret endast till hälften. Filtret måste vara frånslaget och helt stängt för att undvika läckage.

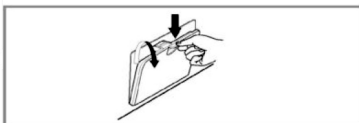

1. Öppna den nedre skyddskåpan. Och dra ut avloppsslangen.

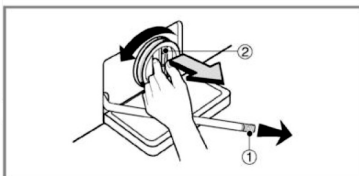

2. Ta bort avloppspluggen (1) så att vattnet töms. Samla upp vattnet i ett kârl. När vattnet har tömts lossar du silen (2).

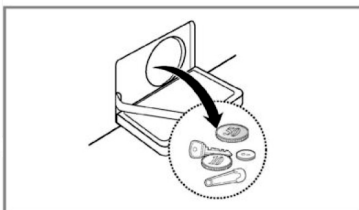

3. Rengör silen (2) och sätt tillbaka den genom att vrida fast den medurs.

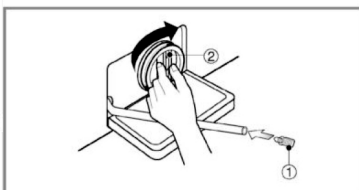

4. Efter rengöring, vrid pumpfiltret åt höger tills de vita strecken på filter och pumpstomme möts. Sätt därefter in dräneringspluggen i slangen.

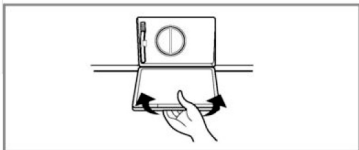

Underhåll

■ Doseringsbehållaren

- * Med tiden kan tvättmedel och sköljmedel avlagras i facken.
- Därför bör du då och då rengöra facken under rinnande vatten.
- Du kan ta loss hela behållaren från maskinen genom att trycka ned spärren och dra ut den.
- Ta bort den övre delen av sköljmedelsfacket så blir det lättare att rengöra facket.

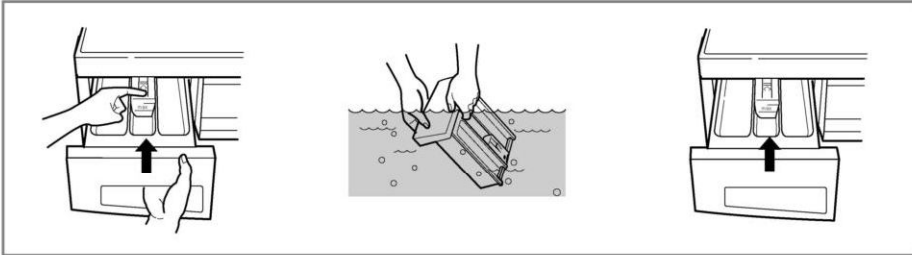

■ Urtaget för doseringsbebehållaren

- * Tvättmedel kan också ansamlas i urtaget för behållaren och därför bör du ibland rengöra även detta med hjälp av en tandborste.
- När du är klar med rengöringen sätter du tillbaka behållaren på plats och kör ett sköljprogram utan tvätt.

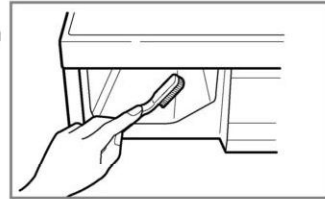

■ Tvättrumman

- Om du bor i ett område med hårt vatten kommer det med tiden att bildas kalkavlagringar i tvättmaskinen som är svåra att upptäcka och besvärliga att få bort. Så småningom kan kalkavlagringarna orsaka störningar i driften och om du inte får bort kalken måste du till sist byta ut maskinen.
 - Även om tvättrumman är tillverkad av rostfritt stål kan det ändå bildas små rostfläckar via mindre metallföremål (gem, säkerhetsnålar etc.) som ligger kvar i maskinen.
 - Tvättrumman bör därför rengöras med jämna mellanrum.
 - Om du använder kalkborttagningsmedel, färg- eller blekmedel, kontrollera då att medlen är avsedda för tvättmaskiner.
- *Kalkborttagningsmedlet kan innehålla ämnen som angriper vissa delar av tvättmaskinen.
 *Rostfläckar tas bort med rengöringsmedel som är särskilt avsett för rostfritt stål.
 *Använd aldrig stålull.

U nderhåll

■ Rengöring av tvättmaskinen

1. Utvändigt

Du kan förlänga tvättmaskinens livstid genom att sköta den noggrant.

Utvändigt kan du rengöra maskinen med varmt vatten och ett mildt (ej repande) rengöringsmedel.

Torka omedelbart bort överflödigt vatten. Eftertorka med fuktig trasa.

Vassa föremål kan skada ytan.

* VIKTIGT: Använd inte denaturerad alkohol, spädningsmedel och liknande produkter.

2. Invändigt

Torka av lucköppningen, luckpackningen och luckglaset. Dessa ytor måste hållas rena för att luckan ska förbli vattentät.

Kör ett helt tvättprogram med varmvatten.

Upprepa processen vid behov.

OBS! Använd endast rengöringsmedel som rekommenderas för tvättmaskiner när du avlägsnar kalkavlagringar.

■ Exponering för låga temperaturer

Om tvättmaskinen utsätts för temperaturer under 0°C, antingen på uppställningsplatsen eller under förflyttning, måste du vidta följande åtgärder för att förhindra att maskinen skadas:

1. Stäng vattenkranen.
2. Lossa slangar från vattenkranen och töm slangarna.
3. Sätt i nätsladden i jordat uttag.
4. Se till att trumman är tom. Tillsätt 3,8 l giftfritt frostskyddsmedel. Stäng luckan.
5. Ställ in centrifugering och låt maskinen centrifugera i 1 minut så att allt vatten töms från tvättrumman. Allt frostskyddsmedel kommer inte att drivas ut.
6. Dra ut nätsladden, torka trumman invändigt och stäng luckan.
7. Ta ut doseringsbehållaren. Töm ut eventuellt vatten i facken och torka dem. Sätt tillbaka doseringsbehållaren.
8. Låt tvättmaskinen stå upprätt på fötterna.
9. När frostskyddsmedlet inte längre behövs rengör du maskinen genom att köra ett helt tvättprogram med tvättmedel men utan tvätt.

Felsökning

* Tvättmaskinen är utrustad med automatiska säkerhetsfunktioner som på ett tidigt stadium upptäcker och diagnostiserar fel.











Om maskinen inte fungerar som den ska, eller om den inte fungerar alls, ska du kontrollera följande punkter innan du ringer servicetekniker.

| Fel | Tänkbar orsak | Lösning |
|--|--|---|
| Maskinen skramlar och för oljud | <ul style="list-style-type: none">• Finns det främmande föremål som mynt eller säkerhetsnålar i trumman eller pumpen? | Stanna maskinen och kontrollera trumman och silen. Om ljudet fortfarande hörs efter omstart av maskinen ska du ringa behörig servicetekniker. |
| Det dunkar i maskinen | <ul style="list-style-type: none">• Tung tvätt medför ofta ett dunkande ljud. Detta är normalt. | Om ljudet inte försvinner är det troligen obalans i maskinen. Stanna maskinen och omfördela tvätten. |
| Maskinen vibrerar | <ul style="list-style-type: none">• Är alla transportsäkringar och allt emballage borttaget?• Står alla fötterna stadigt på golvet? | Se bruksanvisningen om skruvarna inte har tagits bort vid installationen. Tvätten är ojämnt fördelad i trumman. Stoppa maskinen och omfördela tvätten. |
| Maskinen läcker vatten eller svämmar över av vatten eller skum | <ul style="list-style-type: none">• Är tilloppsslangen korrekt fastsatt i vattenkranen och maskinen?• Är det stopp i avloppet? | Sätt i tilloppsslangen korrekt. Rensa avloppet. Kontakta rörmokare vid behov. Använder du för mycket eller olämpligt tvättmedel? Skumbildning kan orsaka vattenläckage. |
| Maskinen tar inte in vatten eller tar in vatten långsamt | <ul style="list-style-type: none">• Är vattentrycket i kranen dåligt?• Är vattenkranen helt öppen?• Finns det veck på tilloppsslangen? | Prova med en annan kran i huset. Öppna kranen helt. Räta ut tilloppsslangen. |
| Maskinen tömmer inte eller tömmer långsamt | <ul style="list-style-type: none">• Är filtret i tilloppsslangen tilltäppt?• Finns det veck på avloppsslangen eller är den tilltäppt?• Är silen tilltäppt? | Kontrollera filtret i tilloppsslangen. Räta ut eller rengör avloppsslangen. Rengör silen. |

Felsökning

| Fel | Tänkbar orsak | Lösning |
|---|--|--|
| Maskinen startar inte | <ul style="list-style-type: none"> • Är stickkontakten ansluten till vägguttaget? Glappar kontakten? • Har säkringen gått, överspänningsskyddet utlösts eller är det strömavbrott? | <p>Kontrollera att stickkontakten sitter ordentligt i vägguttaget.</p> <p>Återställ överspänningsskyddet eller byt säkring. Använd endast rekommenderad säkring. Om strömkretsen är överbelastad ska felet åtgärdas av behörig elektriker.</p> |
| Maskinen centrifugerar inte | <ul style="list-style-type: none"> • Är vattenkranen stängd? • Är luckan ordentligt stängd? | <p>Öppna vattenkranen.</p> <p>Kontrollera att luckan är ordentligt stängd och tryck på Start/Paus. När du har tryckt på Start/Paus kan det ta några sekunder innan tvättmaskinen börjar centrifugera. Luckan måste vara låst innan centrifugering kan påbörjas.</p> <p>Lägg in ytterligare 1 eller 2 tvättartiklar för att få en jämnare belastning.</p> <p>Omfördela tvätten i trumman så att centrifugeringen kan göras korrekt.</p> |
| Luckan går inte att öppna | | <p>Av säkerhetsskäl kan luckan inte öppnas när maskinen har startat. Vänta någon minut innan du öppnar luckan så att den elektriska låsmekanismen hinner frikopplas.</p> |
| Tvättprogrammet tar längre tid än normalt | | <p>Tvättiden kan variera beroende på mängden tvätt, vattentrycket, vattentemperaturen och andra faktorer. Om maskinen upptäcker att obalans föreligger eller om antiskumprogrammet är aktiverat kan tvättiden öka.</p> |
| Mjukmedel har överdoserats | Överdoserering av mjukmedel kan orsaka att det rinner över. | Använd mjukmedlets rekommenderade mängd. Överskrid ej över max markeringen. |
| Mjukmedel tas in för tidigt | | Stäng tvättmedelsfacket försiktigt. Öppna ej tvättmedelsfacket under programgång. |

Felsökning

| Fel | Tänkbar orsak | Lösning |
|---|---|---|
|  | <ul style="list-style-type: none"> • Är vattentrycket i kranen dåligt? • Är vattenkranen helt öppen? • Är tilloppslangen veckad? • Är filtret i tilloppslangen tilltäppt? | <p>Prova med en annan kran i huset. Öppna kranen helt. Räta ut tilloppslangen. Kontrollera filtret i tilloppslangen.</p> |
|  | <ul style="list-style-type: none"> • Är avloppsslangen veckad eller tilltäppt? • Är silen tilltäppt? | <p>Räta ut eller rengör avloppsslangen. Rengör silen.</p> |
|  | <ul style="list-style-type: none"> • Är det för litet tvätt i maskinen? • Är tvätten ojämnt fördelad i trumman? • Maskinen är utrustad med en funktion som upptäcker och korrigerar obalans. Om enstaka tungt tvättgods stoppas in i maskinen, t.ex. badmatta, morgonrock etc., kan centrifugeringen avbrytas eller stoppas helt om för stor obalans uppstår även efter det att centrifugering har startats flera gånger. • Om tvätten är för våt efter slutfört program, ska du balansera belastningen genom att stoppa in små plagg och upprepa centrifugeringen. | <p>Lägg in 1 eller 2 artiklar för att få en jämnare belastning. Arrangera om tvätten så att centrifugeringen kan göras korrekt.</p> |
|  |  <ul style="list-style-type: none"> • Är luckan öppen? | <p>Stäng luckan. Om "dE" inte försvinner, ring servicetekniker.</p> |
|  | | <p>Dra ut nätsladden och ring servicetekniker.</p> |
|  | <ul style="list-style-type: none"> • Om maskinen blir överfull p.g.a. felaktig vattenventil visas felmeddelandet "FE" i displayen. | <p>Stäng vattenkranen. Dra ut nätsladden. Ring servicetekniker</p> |
|  | <ul style="list-style-type: none"> • Om maskinen upptäcker att vattennivån är fel visas felmeddelandet "PE". | |
|  | <ul style="list-style-type: none"> • Överbelastning på motorn | |
|  | <ul style="list-style-type: none"> • Överbelastning på motorn | |
|  | <ul style="list-style-type: none"> • Strömavbrott. | |
| | | <p>Starta om tvättprogrammet.</p> |

Felsökning



Funktionen är endast tillgänglig för produkter som är märkta med SmartDiagnosis™.
Telefoner med statisk funktion kan medföra överföringsproblem med SmartDiagnosis™.

■ Använd SmartDiagnosis™

- Använd endast denna funktion när LG:s kundservice ber dig aktivera den. Överföringen sker med ljudsignaler likt en fax, vilka endast kan tolkas av kundservice.
- SmartDiagnosis™ funktionen kan endast användas om tvättmaskinen är ansluten till ström. Om du ej kan starta maskinen kommer felsökning endast ske manuellt utan SmartDiagnosis™.

Om du upplever problem med din tvättmaskin, ring LG:s kundservice.

Följ kundservice anvisningar och utför följande åtgärder när du blir ombedd.

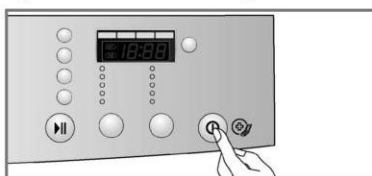

1. Tryck på Till/Frånknappen för att starta maskinen. Tryck inte på någon av de övriga knapparna eller programväljaren.



2. Kundservice kommer be dig att placera telefonens mikrofon tätt framför Till/Frånknappen.

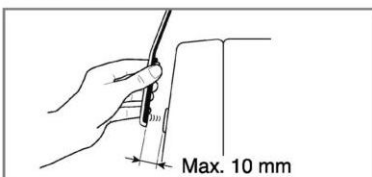

3. Tryck in "Vattentemp." knappen i 3 sekunder samtidigt som du behåller mikrofonen tätt placerad mot Till/Frånknappen.
4. Håll kvar telefonen i denna position tills ljudsignalerna upphör. Överföringsprocessen tar ca 17 sekunder och displayen visar återstående tid.
 - För bästa resultat skall telefonen ej förflyttas under pågående överföring.
 - Om överföringen inte sker korrekt kan du bli ombedd att utföra överföringsprocessen på nytt.
 - Om strömknappen trycks in under överföringen avslutas SmartDiagnosis™.
5. När displayen visar att överföringen är klar och inga ljudsignaler hörs återgår du till samtalet med din handläggare på kundservice som kommer vägleda dig utifrån resultatet av SmartDiagnosis™.



Norsk

Vaskemaskin

Brukerhåndbok

Takk for at du valgte en LG helautomatisk vaskemaskin. Vennligst les brukerhåndboken før du begynner å bruke maskinen. Den inneholder installeringsinstrukser og informasjon om bruk og vedlikehold.

Oppbevar boken på et sikkert sted for fremtidig referanse. Skriv ned modellnavnet og serienummeret til vaskemaskinen.

F1492QD(W)(1~9)

F1292QD(W)(1~9)

F1092QD(W)(1~9)

F1492TD(W)(1~9)

F1292TD(W)(1~9)

F1092TD(W)(1~9)

www.lg.com

Produktegenskaper



■ Antikrøll

Trommelens bevegelser sørger for et rynkefritt vaskeresultat.



■ Innebygd varmeelement

Det innebygde varmeelementet sørger for riktig vanntemperatur for det vaskeprogrammet du bruker.



■ Intelligent vaskesystem fører til mer økonomisk drift

Det intelligente vaskesystemet registrerer temperaturen på vannet og hvor mye tøy det er i maskinen. På grunnlag av dette beregner den vannivå og vasketid for å minimalisere energi- og vannforbruket.



■ Barnesikring

Barnesikringsystemet er utviklet for å forhindre at barn trykker på knappene og dermed endrer det innstilte programmet når maskinen er i gang.



■ Kontrollsystem for stillegående sentrifugering

Ved å registrere hvor mye tøy det er i maskinen og hvordan det er fordelt, fordeler maskinen tøyet for å redusere lydnivået ved sentrifugering.



■ Direkte drift

En avansert likestrømsmotor uten børster driver trommelen direkte, uten drivrem og remskive.

Innholdsfortegnelse

| | |
|-------------------------------------|----|
| Advarsler..... | 3 |
| Spesifikasjoner | 4 |
| Installasjon..... | 5 |
| Før du legger tøyet i maskinen..... | 11 |
| Tilsetting av vaskemiddel..... | 12 |
| Programmer..... | 14 |
| Riktig bruk av vaskemaskinen | 16 |
| Vedlikehold | 23 |
| Feilsøking | 27 |

A dvarsler

LES ALLE SIKKERHETSINSTRUKSENE FØR BRUK

⚠ ADVARSEL!

For å unngå fare for brann, eksplosjon eller elektrisk sjokk, og for å unngå skade på bygninger, personskader eller død, må informasjonen i dette heftet følges.

VIKTIGE SIKKERHETSINSTRUKSER

ADVARSEL : For å redusere risikoen for brann, elektrisk støt eller personskade når du bruker vaskemaskinen, skal det tas hensyn til følgende forholdsregler:

- Vaskemaskinen må ikke installeres eller lagres på et sted der den kan bli skadet av vær og vind.
- Ikke modifier maskinens spesifikasjoner på noen som helst måte.
- Ikke reparer eller bytt deler i vaskemaskinen eller utfør servicearbeid uten at det er anbefalt i brukerhåndboken. Reparasjoner eller bytte av deler må kun utføres av kvalifiserte personer.
- Sørg for at det ikke finnes brennbart materiale under eller rundt vaskemaskinen, f.eks. støv, papir, tepper, kjemikalier osv.
- Det er ikke tillatt for barn å leke på eller inne i maskinen.
- Ikke la døren til vaskemaskinen stå åpen. Det kan føre til at barn bruker døren som et lekeapparat eller klatrer inn i vaskemaskinen.
- Putt ikke hånden inn i trommelen mens den er i bevegelse. Vent til den har stoppet.
- Vaskeprosessen kan redusere tøyets flammehemmende kvaliteter.
- Ikke vask eller tørk tøy som er tilsølt med eksplosive stoffer (f.eks. voks, olje, maling, bensin, avfettingsmiddel, renseprodukter, kerosen osv.) som kan ta fyr eller eksplodere. Det kan bli liggende igjen olje i trommelen – selv etter en full vaskesyklus – noe som kan resultere i brann under tørking. Legg derfor ikke inn klær innsatt med olje.
- Følg vaskeanvisningene på tøyet nøye.
- Lukk ikke døren hardt igjen eller forsøk å åpne døren når den er låst. Det kan medføre skader på vaskemaskinen.
- For å unngå fare for elektrisk støt, må strømmen koples fra maskinen når det skal utføres vedlikehold eller rengjøring.
- Ikke bruk vaskemaskinen hvis den er skadet, har feil eller mangler, eller er delvis demontert. Dette gjelder også hvis ledningen eller stopselet er skadet.
- Dersom produktet har stått i vann, må servicesenteret kontaktes. Det kan foreligge risiko for elektrisk støt og brann.

TA VARE PÅ DISSE INSTRUKSENE

JORDINGSINSTRUKSER

Vaskemaskinen må være jordet. Ved funksjonssvikt reduserer jording risikoen for elektrisk støt ved å gi strømmen minste motstands vei. Denne vaskemaskinen er utstyrt med ledning med jordleder og jordet støpsel. Støpselet må settes inn i et uttak som er riktig montert og jordet i henhold til nasjonale foreskrifter og regler.

- Ikke bruk adapter eller annet utstyr som setter jordingen ut av funksjon.
- Kontakt en elektriker hvis du ikke har riktig uttak.

ADVARSEL : Feil tilkobling av jordleder kan medføre fare for elektrisk støt. Rådfør deg med en elektriker eller servicerepresentant hvis du er i tvil om maskinen er riktig jordet. Støpselet som leveres med vaskemaskinen, må ikke modifiseres på noen måte. Hvis støpselet ikke passer uttaket, må det monteres et nytt uttak av en autorisert elektriker.

Spesifikasjoner

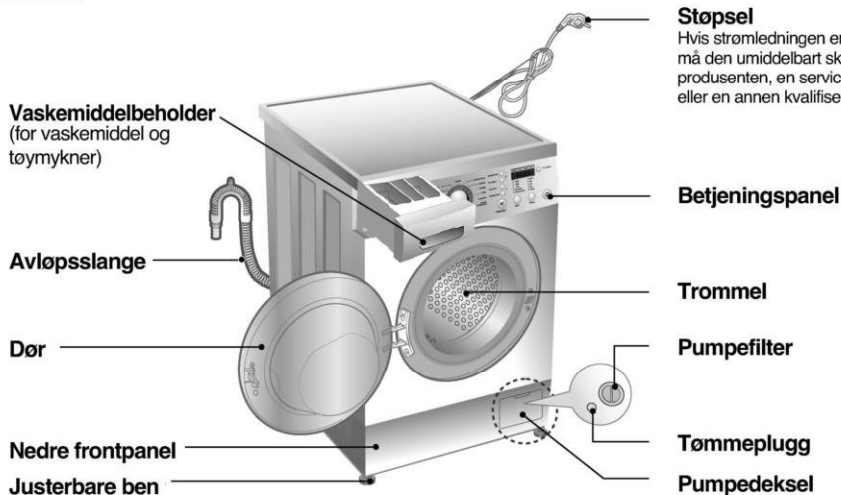

- Betegnelse : Frontmatet vaskemaskin
- Strømforsyning : 220-240 V~, 50 Hz
- Mål : 600mm (W) X 550mm (D) X 850mm (H)
- Vekt : 62 kg
- Kapasitet : 7 kg [F14/12/1092QD(W)(1~9)]
8 kg [F14/12/1092TD(W)(1~9)]
- Oppvarming : 2100 W
0,33 W (Av-modus, På-modus)
- Sentrifugehastighet : No Spin/400/800/1400
No Spin/400/800/1200
No Spin/400/800/1000
- Vannforbruk : 49 l [F14/12/1092QD(W)(1~9)]
56 l [F14/12/1092TD(W)(1~9)]
- Anbefalt vanntrykk : 100-1000kPa (1,0-10kgf/cm²)

* Vi forbeholder oss retten til å endre maskinens utseende og spesifikasjoner uten forvarsel i den hensikt å heve kvaliteten.

■ Tilbehør



Inntaksslange (1EA)



Spesialnøkkel

I nstallasjon

Installer eller oppbevar maskinen på et sted der den ikke utsettes for temperaturer under 0 °C eller vær og vind. Sørg for at maskinen er ordentlig jordet i henhold til gjeldende installasjonsforskrifter. Hvis maskinen står på et teppe eller en matte, skal bena justeres slik at luften kan sirkulere mellom maskinen og underlaget. Hvis du bor i et område som kan være utsatt for kakerlakker eller andre skadedyr, vær spesielt oppmerksom på at maskinen og omgivelsene er rene. Garantien dekker ikke skader forårsaket av skadedyr.

Installer vaskemaskinen på et sted der den ikke blir utsatt for vær og vind eller temperaturer under 0 °C. Vaskemaskinen må jordes slik at den oppfyller alle gjeldende lover og regler. Hvis vaskemaskinen installeres på teppegulv, må det kontrolleres at uttaket ikke blokkeres av teppet.

Norsk

■ Transportskruer

For å beskytte maskinen under transport er den utstyrt med 4 transportskruer.

- Emballasje og alle transportskruer må fjernes før vaskemaskinen tas i bruk.

☞ Husk å fjerne den ekstra støtten i midten av emballasjens bunnplate når du pakker ut sokkelen.

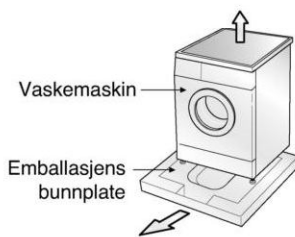

■ Fjerning av transportskruer

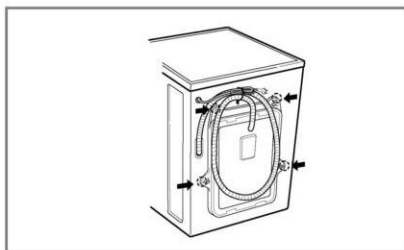

1. For å unngå skade under transporten, er de 4 spesialskruene låst. Fjern skruene og gummitappene før maskinen tas i bruk.

- Hvis skruene ikke fjernes, kan det føre til vibrasjoner, støy og funksjonssvikt.

2. Løsne de 4 skruene med spesialnøkkelen som følger med.

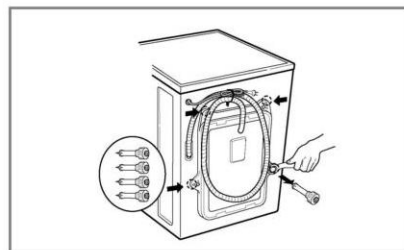

3. Ta ut de 4 skruene og gummitappene ved å vri litt på tappene. Ta vare på transportskruene og spesialnøkkelen til senere bruk.

- Transportskruene må alltid brukes når maskinen transporteres.

4. Tett hullene med hettene som følger med.

I nstallasjon

■ Oppstilling

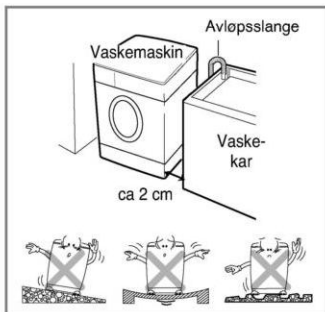

Jevnt underlag:

Vaskemaskinens helling må ikke være større enn 1°.

Strømuttak:

Vaskemaskinen må ikke plasseres mer enn 1,5 m fra strømuttaket. Uttaket må ikke overbelastes med mer enn én maskin.

Ekstra klaring:

Maskinen må ha en klaring på min. 2 cm på sidene og 10 cm bakover.

Ikke sett vaskemiddel o.l. på toppen av vaskemaskinen.

Det kan skade overflaten og betjeningspanelet.

Kaste det gamle apparatet



1. Når dette symbolet med en søppeldunk med kryss på er festet til et produkt, betyr det at produktet dekkes av EU-direktivet 2002/96/EF.
2. Alle elektriske og elektroniske produkter skal kastes i atskilte gjenbruksstasjoner som er satt ut av statlige eller lokale myndigheter.
3. Riktig avfallshåndtering av det gamle apparatet bidrar til å forhindre mulige negative konsekvenser for miljøet og folkehelsen.
4. Hvis du vil ha mer detaljert informasjon om avfallshåndtering av gamle apparater, kan du kontakte lokale myndigheter, leverandøren av avfallshåndteringstjenesten eller butikken der du kjøpte produktet.

■ Plassering

Installer vaskemaskinen på et flatt, hardt gulv.

Pass på at luften kan sirkulere fritt rundt vaskemaskinen og ikke hindres av tepper, matter eller liknende.

- Ikke kompenser for eventuelle ujevnheter i gulvet med treklosser, papp eller liknende materialer under vaskemaskinen.
- Hvis vaskemaskinen absolutt må installeres ved siden av en komfyr, skal det plasseres en isolerende (85 x 60 cm) plate mellom de to enhetene. Platen skal dekkes med aluminiumsfolie på siden som vender mot komfyren.
- Vaskemaskinen skal ikke installeres i rom der temperaturen kan falle under 0 °C.
- Installer vaskemaskinen slik at det er enkelt for en tekniker å komme til i tilfelle reparasjon skulle bli nødvendig.
- Når vaskemaskinen er installert, juster alle fire beina ved hjelp av vedlagte spesialnøkkel til maskinen står stabilt. Det skal være en klaring på cirka 20 mm mellom toppen av vaskemaskinen og undersiden av benkeplaten.

I nstallasjon

■ Elektrisk tilkøpling

1. Ikke bruk skjøteledning eller dobbel adapter.
 2. Hvis strømledningen er skadet, må den umiddelbart skiftes ut av produsenten, en serviceagent eller en annen faglært person.
 3. Trekk alltid ut støpselet og skru av vannet etter bruk.
 4. Kople maskinen til et jordet uttak i henhold til gjeldende bestemmelser.
 5. Maskinen må plasseres slik at støpselet er lett tilgjengelig.
- Service og reparasjoner på maskinen skal bare utføres av faglærte personer. Reparasjoner utført av ukyndige kan forårsake skader eller alvorlige feil.
 - Kontakt forhandleren eller autorisert personell. Ikke installer maskinen i rom der temperaturen kan synke under 0°C. Frosne slanger kan sprekke under trykk, og den elektroniske kontrollenhets pålitelighet kan påvirkes av slike lave temperaturer.
 - Hvis maskinen leveres om vinteren og temperaturen er under frysepunktet, må maskinen oppbevares i romtemperatur i et par timer før den tas i bruk.

ADVARSEL

Apparatet må ikke brukes av små barn.
Små barn må holdes under oppsyn for å sikre at de ikke leker med apparatet.

ADVARSEL

ADVARSEL vedrørende strømledningen

For de fleste vaskemaskiner anbefales det at maskinen koples til en egen kurs – det vil si en kurs med én stikkontakt kun beregnet på denne maskinen, uten andre kontakter eller forgreninger. Se også siden med spesifikasjoner i denne håndboken.

Ikke overbelast stikkontakter. Overbelastede stikkontakter, løse eller skadde stikkontakter, slitte strømledninger, skadd eller sprukken kabelisolasjon eller bruk av skjøteledninger kan være farlig. Hvis noe av dette skulle være tilfelle, kan elektrisk støt eller brann bli resultatet. Undersøk strømledningen til maskinen regelmessig, og hvis den ser skadet eller ødelagt ut, ta den ut av kontakten, slutt å bruke maskinen, og erstatt strømledningen med en nøyaktig lik ledning levert av en autorisert forhandler. Sorg for at strømledningen ikke blir utsatt for fysiske eller mekaniske påkjenninger, som å bli bøyd, strukket, klemt eller tråkket på. Vær særlig oppmerksom på støpsler, stikkontakter samt punktet der ledningen kommer ut av maskinen.

Hvis apparatet får strøm fra en forlengeskabel eller et elektrisk bærbart utstyr, må du sikre at dette utstyret plasseres slik at det ikke blir utsatt for sprut eller fuktighet.

■ Vaskemaskinen må koples til hovedvannledningen med nye slangesett. Gamle slangesett skal ikke brukes.

■ Tilkøpling av inntaksslange

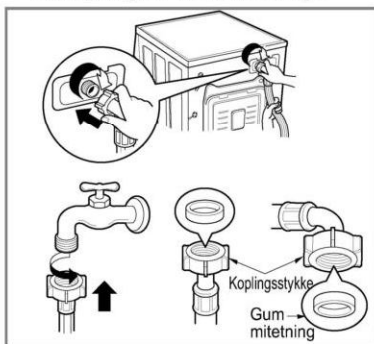

► Vanntrykket må være mellom 100 kPa og 1000 kPa (1,0~10 kgf/cm²)

► Unngå å skade eller skru gjengene skjevt inn når inntaksslangen koples til ventilen.

► Hvis vanntrykket er høyere enn 1000 kPa, må det monteres en dekompresjonsenhet.

- Inntaksslangen er utstyrt med to gummitetninger for å forhindre vannlekkasje.
- Kontroller at kopleingene ikke lekker ved å skru vannkranen helt opp.
- Kontroller slangens tilstand med jevne mellomrom, og skift den ut ved behov.
- Kontroller at slangen ikke er bøyd eller flatklemt.

MERK

Gjenta den samme fremgangsmåten hvis det lekker vann fra slangen etter at tilkøplingen er fullført. Bruk den vanligste typen vannkran for vanntilførsel. Hvis vannkranen er firkantet eller for stor, må du fjerne avstandsringen for koplingsstykket skyves på plass på kranen.

I nstallasjon

■ Kran uten gjenge- og skrukopling

1. Løsne festeskruen for å feste kopligen til kranen.
2. Skyv kopligen oppover helt til gummipakningen er helt inntil kranen. Trekk deretter til de 4 skruene.
3. Skyv inntaksslangen vertikalt oppover slik at gummipakningen i slangen kan festes til kranen. Fest den ved å skru mot høyre.

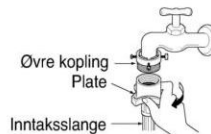
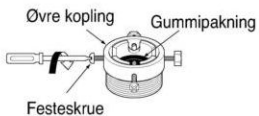

| Bruk liggende kran | |
|--------------------|--|
| Liggende kran | |
| Forlenget kran | |
| Firkantet kran | |

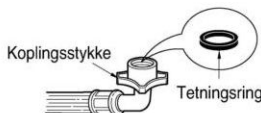

- Maskinen leveres kun med kaldtvannstilkopling.
- Kontroller at slangen ikke er bøyd eller flatklem.

I nstallasjon

Maskinen er ikke konstruert for å brukes til sjøs eller i andre mobile enheter som f.eks. campingvogner og fly.

Steng av vanntilførselen hvis maskinen skal stå uten tilsyn i en periode, f.eks. i ferier. Dette er spesielt viktig hvis det ikke er noe gulvavløp i nærheten.

Fjern strømkabelen og ødelegg støpselet når maskinen skal kastes. Du bør også ødelegge dørlåsen for å unngå enhver mulighet for at barn kan bli stengt inne i maskinen.

Emballasje (f.eks. plast og plastfolie) bør oppbevares utilgjengelig for barn pga. kvelningsfaren.

■ Tilkopling av avløpslange

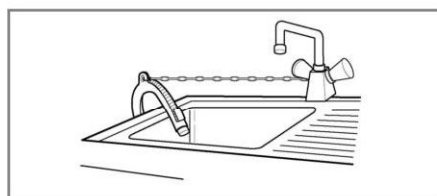
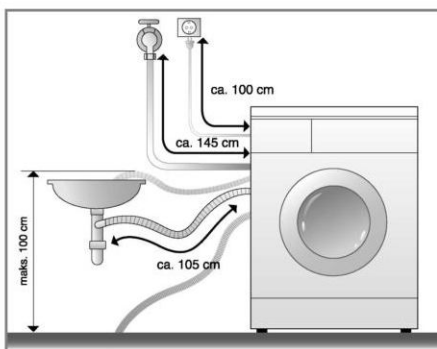

- Fest avløpsslangen med en metallenke når den festes til vasken.
- Det er viktig å feste avløpsslangen godt for å unngå vannskader på gulvet.

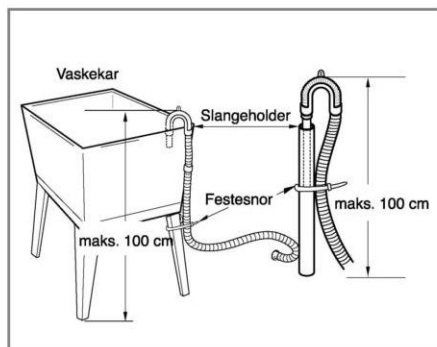
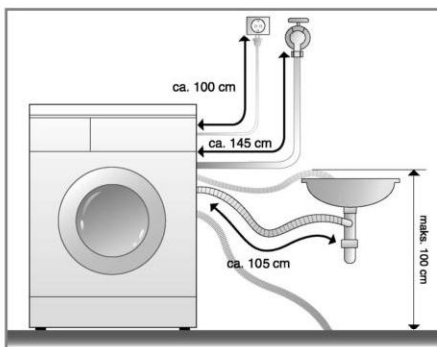

- Avløpsslangen må ikke plasseres høyere enn 100 cm over gulvnivå. Vaskemaskinen pumper ikke ut vann, eller pumper langsomt.
- Det er viktig å feste avløpsslangen godt for å unngå vannskader på gulvet.
- Ikke trekk avløpsslangen inn i vaskemaskinen hvis den er for lang, ettersom det vil føre til støy.

I nstallasjon

■ Stabil plassering



1. For å unngå støy og vibrasjoner må vaskemaskinen plasseres på et fast og jevnt underlag, helst i et hjørne.

MERK Tregulv og flytende gulv kan bidra til forsterkede vibrasjonsproblemer som følge av ubalanse.

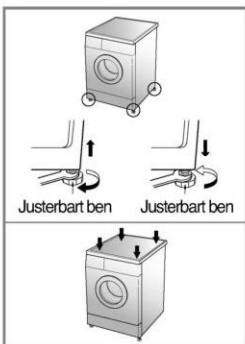

2. Juster bena på maskinen hvis gulvet er skjevt (ikke sett trestykker o.l. under bena). Kontroller at alle fire bena står stabilt og hviler på gulvet, og kontroller at vaskemaskinen står stabilt (bruk vater).

✳ *Når bena er justert, skru låsemutteren mot klokken for å låse.*

MERK Om maskinen plasseres på et opphøyd fundament, må den festes forsvarlig for å utelukke risikoen for skade som kan oppstå om den faller ned.

✳ *Diagonalsjekk*

Når topplaten på vaskemaskinen presses ned diagonalt, skal ikke maskinen vugge opp eller ned i det hele tatt. (Kontroller begge retningene).

Hvis maskinen ikke står stødig, må bena justeres på nytt.

■ Murgulv

- Overflaten skal være ren, tørr og i vater.
- Installer vaskemaskinen på et flatt, hardt gulv.

■ Flislagte gulv (glatte gulv)

- Kutt Tread Mate (antiskli)-matten i biter på 70 x 70 mm, og fest disse på det tørre flisgulvet der vaskemaskinen skal stå. Sørg for at maskinen står i vater.

✳ *Tread Mate er et selvklebende materiale som brukes på stiger og i trapper for å hindre at man sklir.*

■ Tregulv

- Tregulv, særlig gulv som er lagt på bjelker, er spesielt utsatt for vibrasjoner.
- Dersom maskinen likevel installeres på denne typen gulv og det oppstår vibrasjoner, anbefaler vi å montere gummisko under alle bena på vaskemaskinen.
- Man kan også plassere en benkeplate, som skal være minst 3 cm tykk, under maskinen for å dempe vibrasjonene.

✳ *Monter gummisko for å redusere vibrasjon.*

✳ *Gummisko kan bestilles (delnr. 4620ER4002B) fra LGs reservedelslager.*



Viktig!

- Riktig plassering og vatring sikrer problemfri bruk av vaskemaskinen år etter år.
- Vaskemaskinen må stå stødig og i vater.
- Den skal ikke vippe i hjørnene når den er i bruk.
- Maskinen skal installeres på gulv med ren overflate, uten voks eller annen fettholdig overflatebehandling.
- Unngå at bena på vaskemaskinen blir våte. Hvis bena blir våte, kan vaskemaskinen gli.

Før du legger tøyet i maskinen

■ Før første vask

Velg et program (BOMULL 60°C..., med halv mengde vaskepulver), og la maskinen kjøre en gang uten å fylle den. Dette vil fjerne eventuelt produksjonsavfall fra trommelen.

■ Før du legger tøyet i maskinen

1. Vaskeanvisninger på tøyet

Se etter vaskeanvisninger på tøyet. Der står det hva plagget er laget av og hvordan det skal vaskes.

2. Sortering

Vask tøy med samme vaskeanvisninger sammen. Plaggene må vaskes på forskjellige program avhengig av temperatur, sentrifugeringshastigheten og hva plaggene er laget av. Ikke vask mørke klær sammen med lyse eller hvite klær. Vask mørke klær for seg for å unngå misfarging på lyse klær. Så langt det er mulig bør veldig tilsoilte klær vaskes for seg. Skittent (svært, normalt, lite) Sorter plaggene avhengig av hvor skitne de er. Farge (hvit, lyse, mørke) Sorter hvitt tøy fra farget tøy. Lo (klær som loer og losamlere) Ikke vask klær som loer sammen med klær som trekker til seg lo.

3. Tøyets sammensetning

■ Vask små og store plagg sammen. Legg i de store plaggene først. Store plagg bør ikke utgjøre mer enn halvparten av hele vasken.

Ikke vask ett og ett plagg. Det kan føre til at tøyfordeling i vaskemaskinen blir skjev.

Legg i ett eller to lignende plagg.



• Kontroller at alle lommer er tomme. Spiker, hårspenner, fyrstikker, pinner, mynter og nøkler kan skade både vaskemaskinen og klærne.



• Lukk glidelåser, og fest knapper eller hemper slik at de ikke fester seg i andre klær.

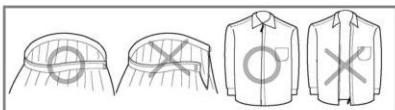

• Børst av vanskelige flekker med litt vaskemiddel oppløst i vann.

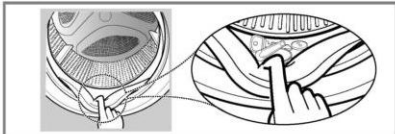

• For å unngå skade på plagg og på dørens tetningsring må du passe på at det ikke kommer noen plagg i klem mellom døren og tetningsringen.

• Kontroller at det ikke ligger igjen noen små gjenstander i foldene i dørens tetningsring.

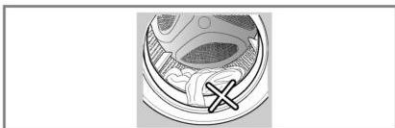

• Kontroller at du har tatt alle plaggene ut av vaskemaskinen. Plagg som du uforvarende har latt bli igjen i maskinen, kan bli skadd (f.eks. få skrukker eller bli misfarget) neste gang du bruker vaskemaskinen.

Tilsetting av vaskemiddel

■ Tilsette vaskemiddel og tøymykner

1. Vaskemiddelbeholderen

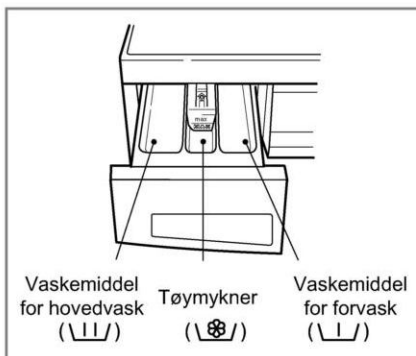

• Kun hovedvask → \\|/

• Forvask + hovedvask → \\|/ • \\|/

ADVARSEL

Hold vaskepulver og rengjøringsmiddel utenfor rekkevidden for små barn da dette kan føre til forgiftning og alvorlig skade! Ikke overdoser, da for mye vaskemiddel, tøymykner eller blekemiddel kan føre til oversvømmelse. Kontroller at riktig mengde vaskemiddel brukes.

2. Tilsette tøymykner

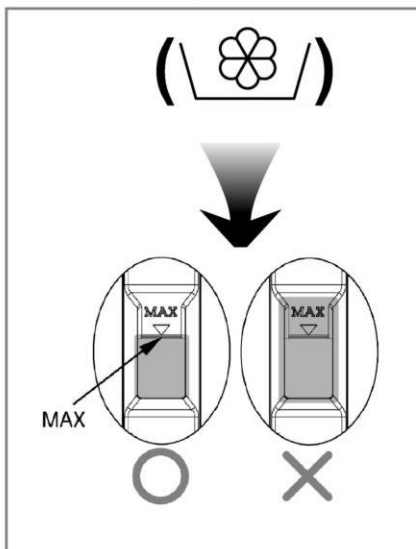

- Ikke overstig MAKS-merket. Lukk såpeskuffen forsiktig. Overfylling kan føre til at tøymykneren tilsettes vasken for tidlig og påfører flekker på tøyet.
- Ikke la tøymykneren ligge i beholderen i mer enn 2 dager (tøymykneren kan bli hard).
- Tøymykneren tilsettes automatisk under siste skyllesyklus.
- Unngå å åpne beholderen når det er vann i den.
- Løsemidler (benzen o.l.) må ikke tilsettes.

MERK Tøymykner må ikke påføres klærne direkte.

Tilsetting av vaskemiddel

3. Dosering av vaskemiddel

- Vaskemiddelet skal brukes i samsvar med produsentens anvisninger.
- Hvis det brukes for mye vaskemiddel, kan det oppstå for mye såpeskum, noe som kan gi dårlig vaskeresultat og føre til skadelig belastning på motoren.
- Det anbefales å bruke vaskemiddel i pulverform for beste vaskeresultat.
- Ønsker du å bruke flytende vaskemiddel, følg anvisningen fra produsenten.
- IFlytende vaskemiddel kan tømmes direkte opp i vaskemiddelbeholderen, dersom du starter vaskeprogrammet umiddelbart.
- Vennligst ikke bruk flytende vaskemiddel når du skal benytte deg av "Tidsforsinkelse" eller forvask da vaskemiddelet kan stivne.
- Mengde vaskemiddel avhenger av vanntemperatur, vannhardhet, vaskemengde og hvor skittent tøyet er.
- For best resultat, unngå for mye skum.

ADVARSEL

Ikke la vaskemiddelet stivne da dette kan føre til blokkeringer, dårlig skylleresultat og lukt.



Full maskin: se produsentens anvisninger.

Halv maskin: 3/4 av angitt mengde ved full maskin.

Minimum tøymengde: Halvparten av angitt mengde ved full maskin.

- Vaskemiddelet skylles fra beholderen ved starten på vaskesyklusen.

4. Vannmykner

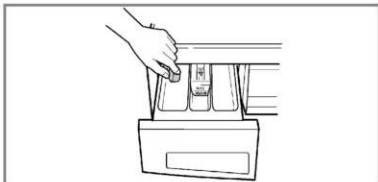

- Hvis vannet er uvanlig hardt, kan det anvendes et vannavherdingsmiddel som eks. Calgon for å redusere vaskemiddelforbruket. Doser i henhold til anvisningen på pakken. Tilsett vaskemiddelet først, deretter avherdingsmiddelet.
- Doser vaskemiddel som angitt for mykt vann.

5. Bruk av tablettene

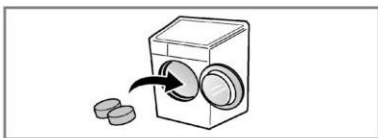

- 1) Åpne døren, og legg tablettene inn i trommelen.

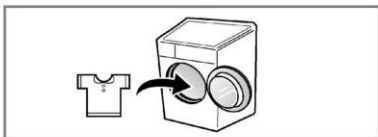

- 2) Legg vasken inn i trommelen.

P programmer

■ Anbefalt program avhengig av hva slags type vask

| Program | Tøytype | Anb. temp. | Anb-vask | Maks. Tøy | | |
|----------------------------------|--|---|--|-------------------|-------------------|-------------------|
| | | | | F**92QD (W)(1-9) | F**92TD (W)(1-9) | |
| Bomull (☐) | Fargeekte plagg (skjorter, nattkjoler, pyjamas, etc) og normalt skittent bomullsvask (undertøy). | 60°C [Kaldt (❄), 30°C, 40°C, 95°C] | - Klinisk skylling (☑) - Forvask (☑) - Intensiv (☑) - Strykefritt (☑) | Mindre enn 7,0 kg | Mindre enn 8,0 kg | |
| Syntetisk (△) | Polyamid, akryl, polyester | 40°C [Kaldt (❄), 30°C, 60°C] | | Mindre enn 3,5 kg | Mindre enn 4,0 kg | |
| Hurtigvask bomull (☐») | For lett tilsmusset bomull | | | | | |
| Hurtigvask 30 (☑) | Samme som Bomull og Syntetiskvask | 30°C [Kaldt (❄), 40°C] | - Intensiv (☑) - Strykefritt (☑) | Mindre enn 2,0 kg | Mindre enn 2,0 kg | |
| Finvask (☐) | Ømfindtlige stoffer som lett kan skades (silke, gardiner osv.) | 40°C [Kaldt (❄), 30°C] | | | | |
| Håndvask/Ull (☑/☐) | Vaskelapp merket med "Håndvask" | | | | | |
| Sengetøy (☐) | Kun for sengetøy | | | | | 1 stor dyne |
| Tykke tekstiler (☐) | For tekstiler som absorberer mye vann | 30°C [Kaldt (❄)] | | | | Mindre enn 7,0 kg |
| Spedbarnstøy (☑) | For spedbarnstøy | 60°C [95°C] | Mindre enn 6,0 kg | Mindre enn 6,0 kg | | |
| Bio-program (☑) | Spesialprogram mot proteinflekker (f.eks. blod, melk og sjokolade) | 60°C [95°C] | - Klinisk skylling (☑) - Forvask (☑) - Intensiv (☑) - Strykefritt (☑) | Mindre enn 7,0 kg | Mindre enn 8,0 kg | |
| Klinisk hvitvask (☑) | Kokvask 95°C med skylling 40°C for å redusere vaskemiddelrester | 95°C | | | | |

P programmer

- * **Klinisk skylling** : For høy effektivitet eller grundigere skylling kan du velge Klinisk skylling
- * **Forvask** : Forvask anbefales for svært skittent tøy.
- * **Intensiv** : Intensiv-programmet vasker svært skittent tøy effektivt.
- * **Strykefritt** : Velg denne knappen ved sentrifugering hvis de vil unngå at tøyet blir krøllete.
- * **Still inn programmet på " Bomull 40°C + Intensiv (Halvfull maskin)", " Bomull 60°C + Intensiv (Halvfull maskin)", " Bomull 60°C + Intensiv (Full maskin)" for testing i samsvar med overensstemmelse med EN60456, IEC60456.**
(Disse er de mest effektive programmene med tanke på kombinert strøm- og vannforbruk for vasking av slike typer bomullsvask)
- * Faktisk vanntemperatur kan variere litt fra satt programtemperatur.
- * Testresultatene avhenger av vanntrykket, vannets hardhet, vanntemperaturen ved innløpet, romtemperatur, type og mengde tøy, type vaskemiddel, svingninger i strømtilførselen og valgte ytterligere alternativer.



WOOLMARK

Ullprogrammet til denne maskinen er godkjent av Woolmark for vasking av maskinvaskbare Woolmark-produkter, forutsatt at produktene blir vasket etter anvisningene på plaggets merkelapp og etter anvisningene som er gitt av produsenten av denne vaskemaskinen M0801.

- * **Merknader** : Det anbefales å bruke et nøytralt vaskemiddel.
Ullprogrammet går skånsomt og med lav sentrifugehastighet for å beskytte plaggene.
- * Informasjon om Hovedvask-programmer med halvfull maskin

| Program | Tid i minutter | Gjenværende vanninnhold | | Vann i liter | Strøm i kWh |
|---------------|----------------|-------------------------|--------------------|--------------|-------------|
| | | 1400 omdr/min | 1200/1000 omdr/min | | |
| Bomull (40°C) | 77 | 44% | 53% | 63 | 0.69 |
| Bomull (60°C) | 82 | 44% | 53% | 58 | 1.20 |

Riktig bruk av vaskemaskinen

SmartDiagnostikk fungerer bare på produkter merket med SmartDiagnostikk.



1. Grunnprogram (Bomull)

- Trykk på **På/Av**-knappen.
- Trykk på **Start/Pause**-knappen.
- Grunninnstilling
 - **Vask** (☼) : kun hovedvask
 - **Skyll** (☼) : 3 ganger
 - **Sentrifugering** (☼) :
 - 1400omdr/min [F1492Q/TD(W)(1~9)]
 - 1200omdr/min [F1292Q/TD(W)(1~9)]
 - 1000omdr/min [F1092Q/TD(W)(1~9)]
 - **Vanntemperatur**: 60 °C
 - **Program**: Bomull (☼)

2. Manuell innstilling

- Trykk på **På/Av**-knappen.
 - Velg programinnstilling ved hjelp av knappene.
- For informasjon om de enkelte innstillingene, se s. 17 - 22.*
- Trykk på **Start/Pause**-knappen.

Riktig bruk av vaskemaskinen

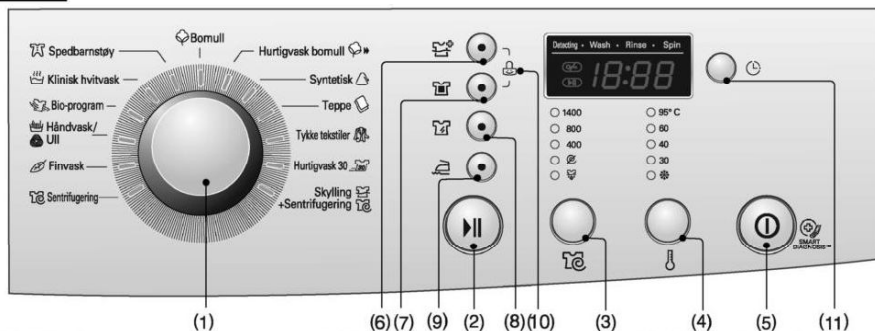

- | | | |
|---------------------------|-----------------------------|-----------------------------|
| (1) Skive: Program | (5) Knapp: På/Av | (9) Knapp: Strykefritt |
| (2) Knapp: Start/Pause | (6) Knapp: Klinisk skylling | (10) Barnesikring |
| (3) Knapp: Sentrifugering | (7) Knapp: Forvask | (11) Knapp: Tidsforsinkelse |
| (4) Knapp: Vanntemperatur | (8) Knapp: Intensiv | |

På/Av



1. På/Av

- Trykk på **På/Av**-knappen for å slå strømmen av og på.
- Den kan også brukes til å nullstille den innstilte tidsforsinkelse.

2. Grunninnstilling

- Når **På/Av**-knappen trykkes inn, velges Bomull automatisk. Alle de andre programmene følger etter.
- Hvis du vil starte maskinen uten å velge programmet, trykk på **Start/Pause**knappen.

■ Grunninnstilling

- **[F1492Q/TD(W)(1~9)]**
- Bomull / Hovedvask / Normal skylling / 1400 omdr/min / 60 °C
- **[F1292Q/TD(W)(1~9)]**
- Bomull / Hovedvask / Normal skylling / 1200 omdr/min / 60 °C
- **[F1092Q/TD(W)(1~9)]**
- Bomull / Hovedvask / Normal skylling / 1000 omdr/min / 60 °C

Program

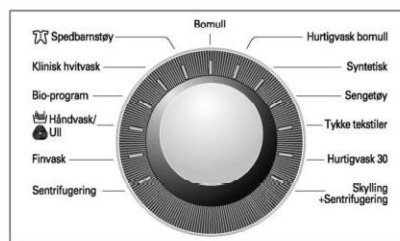

- Vaskemaskinen har 13 forskjellige programmer.
- Lampen viser hvilken funksjon som er valgt.
- Når du trykker på **Start/Pause**-knappen, velges Bomull automatisk.
- Ved å vri på programskiven, velges de enkelte programmene i denne rekkefølgen: "Bomull – Hurtigvask bomull – Syntetisk – Sengetøy – Tykke tekstiler – Hurtigvask 30 – Skylling+Sentrifugering – Sentrifugering – Finvask – Håndvask/Ull – Bio-program – Klinisk hvitvask – Spedbarntøy".

For informasjon om hvert enkelt program, se side 14.

Riktig bruk av vaskemaskinen

Start/Paus



1. Start

- **Start/Pause**-knappen brukes til å starte eller stoppe vaskesyklusen.

2. Pause

- Trykk på **Start/Pause**-knappen hvis du vil stoppe vaskesyklusen midlertidig.
- Når du trykker inn Pause-knappen, stopper maskinen ca. 4 minutter senere.
- **NB:** Døren lar seg ikke åpne før etter ett til to minutter etter at Pause er valgt eller programmet er avsluttet.

Dørlås



- Lyser når luken på vaskemaskinen er låst.
- Låsen åpnes ved å trykke på Start/Pause-tasten for å stoppe vaskemaskinen.
- Døren kan åpnes etter en kort tidsforsinkelse.

Registrerer



- Mens "Registrerer" vises i displayet, roterer maskinen langsomt og registrerer hvor mye vasketøy som ligger i trommelen. Dette tar noen sekunder.
- Registrerersfunksjonen er automatisk og inngår i programmene Bomull, Hurtigvask bomull, Syntetisk, Spedbarnstøy, Klinisk hvitvask, Bio-program.

Alternativ

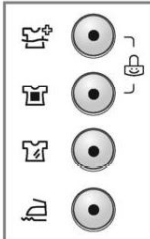

- Velg funksjonen Alternativer ved å trykke på Alternativer-knappen.

1. Klinisk skylling (☼)

- For høy effektivitet eller grundigere skylling kan du velge Klinisk skylling

2. Forvask (☼)

- Forvask anbefales for svært skittent tøy.

3. Intensiv (☼)

- Intensiv-programmet vasker svært skittent tøy effektivt.
- Når Intensiv-funksjonen er valgt, kan vasketiden bli lengre, avhengig av vaskeprogrammet.

4. Strykefritt (☼)

- Velg denne knappen ved sentrifugering hvis de vil unngå at tøyet blir krøllete.

Hvis lampen lyser, har denne funksjonen blitt valgt.

Riktig bruk av vaskemaskinen

Barnesikring (🔒)

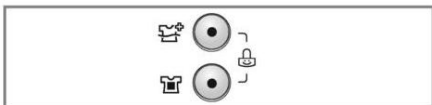

Denne funksjonen kan brukes til å låse alle knappene for å unngå at barn slår på maskinen.

- Barnesikringen slås på ved å trykke på **Klinisk skylling** og **Forvask** samtidig. (Omtrent tre sekunder)



- Barnesikringen slås av ved å trykke på **Klinisk skylling** og **Forvask** samtidig. (Omtrent tre sekunder)

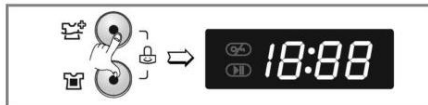

- Hvis du vil skifte vaskeprogram mens barnesikringen er aktiv:

1. Trykk på **Klinisk skylling** og **Forvask** samtidig. (Omtrent tre sekunder)
2. Trykk på **Start/Pause**.
3. Skift program og trykk på **Start/Pause**.

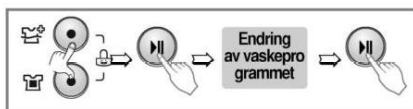

- Barnesikringen kan aktiveres når som helst, og den kan bare deaktiveres ved å bruke prosessen for å oppheve barnesikringen. Verken driftsfeil eller det å slå strømmen av og på vil påvirke barnesikringen.

Riktig bruk av vaskemaskinen

Sentrifugering (☼)

- 1400
- 800
- 400
- No Spin
- Rinse Hold



Spin

[F1492Q/TD(W)(1-9)]

- 1200
- 800
- 400
- No Spin
- Rinse Hold



Spin

[F1292Q/TD(W)(1-9)]

- 1000
- 800
- 400
- No Spin
- Rinse Hold



Spin

[F1092Q/TD(W)(1-9)]

- Sentrifugehastigheten kan stilles inn ved å trykke på sentrifugeringsknappen.

1. Valg av sentrifugering

- De ulike sentrifugehastighetene kan velges avhengig av programtype:

[F1492Q/TD(W)(1-9)]

- Bomull, Hurtigvask bomull, Skylling+Sentrifugering, Hurtigvask 30, Bio-program, Tykke tekstiler

☼ - ☼ - 400 - 800 - 1400

- Finvask, Sengetøy, Spedbarnstøy, Klinisk hvitvask, Syntetisk, Håndvask/Ull

☼ - ☼ - 400 - 800

- Sentrifugering

☼ - 400 - 800 - 1400

[F1292Q/TD(W)(1-9)]

- Bomull, Hurtigvask bomull, Skylling+Sentrifugering, Hurtigvask 30, Bio-program, Tykke tekstiler

☼ - ☼ - 400 - 800 - 1200

- Finvask, Sengetøy, Spedbarnstøy, Klinisk hvitvask, Syntetisk, Håndvask/Ull

☼ - ☼ - 400 - 800

- Sentrifugering

☼ - 400 - 800 - 1200

[F1092Q/TD(W)(1-9)]

- Bomull, Hurtigvask bomull, Skylling+Sentrifugering, Hurtigvask 30, Bio-program, Tykke tekstiler

☼ - ☼ - 400 - 800 - 1000

- Finvask, Sengetøy, Spedbarnstøy, Klinisk hvitvask, Syntetisk, Håndvask/Ull

☼ - ☼ - 400 - 800

- Sentrifugering

☼ - 400 - 800 - 1000

2. Ingen sentrifugering (☼)

- Hvis Ingen sentrifugering er valgt, stopper maskinen etter at den har tømt ut vannet.

3. Skyllestopp (☼)

- Hvis du vil la tøyet ligge i skyllevannet uten sentrifugering for å unngå krølling, velg Skyllestopp ved å trykke på sentrifugeringsknappen (Sentrifugering) flere ganger.
- Når du ønsker å tømme maskinen og sentrifugere, trykker du på **Start/Pause**-knappen for å deaktivere Skyllestopp. Velg deretter sentrifugeringshastighet (Sentrifugering) eller program.

Hvis lampen slår seg på, betyr det at funksjonen har blitt valgt.

Riktig bruk av vaskemaskinen

Vanntemperatur

- 95° C
- 60
- 40
- 30
- Cold



Temp.

- Trykk på knappen Temp for å velge vanntemperatur
- **Kaldt** (❄)
- 30°C / 40°C / 60°C / 95°C

- Temperaturinnstillingene for de ulike programmene kan velges som vist nedenfor.

*Lampen for den valgte temperaturen slås på.
For ytterligere informasjon, se s. 43.*

Tidsforsinkelse (🕒)

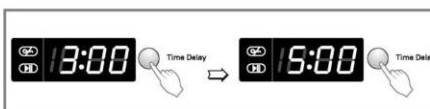

Forberedelser

- Legg i tøyet, og lukk døren.
- Tiltsett vaskemiddel og tøymykner i beholderen.

- Innstilling av tidsforsinkelse
 - Trykk på **På/Av**-knappen.
 - Vri på **Program**-skiven for å velge ønsket program.
 - Trykk på knappen for **Tidsforsinkelse**, og still inn ønsket tid.
 - Trykk på **Start/Pause**-knappen. (":" blinker.)

- Når knappen for **Tidsforsinkelse** trykkes inn, vises "3:00" i displayet. Maksimum tidsforsinkelse er 19 timer, og minimum tidsforsinkelse er 3 timer.
- Hvert trykk på knappen øker forsinkelsen med én time
- Tidsforsinkelse slås av ved å trykke på **På/Av**-knappen.
- **Tidsforsinkelse** er forventet tid fra det tidspunktet tidsforsinkelse stilles inn til den valgte oppgaven er ferdig (vask, skyll, sentrifugering).
- **Tidsforsinkelse og vasketiden kan variere avhengig av vanninntak og -temperatur.**

Riktig bruk av vaskemaskinen

Display



1. Funksjonsdisplay

- Når barnesikring er valgt, lyser “**CL**” i displayet.
- Når tidsforsinkelse er valgt, vises tiden som er igjen før programmet er ferdig.

2. Feilmelding

- Hvis det er en feil med vaskemaskinen, vises en feilmelding i displayet.
 - “**PE**” : Feil med vanntrykket
 - “**FE**” : For mye vann
 - “**dE**” : Døren er ikke lukket
 - “**LE**” : Overbelastning i motor
 - “**CE**” : Overbelastning i motor
 - “**IE**” : Feil med vanninntak
 - “**DE**” : Feil med tømning
 - “**UE**” : Ujevn fordeling
 - “**EE**” : Feil med vanntemperatur
 - “**PF**” : Vaskemaskinen har vært utsatt for et strømbrudd

Hvis disse bokstavene vises i displayet, gå til s. 56 og følg veiledningen.

3. Programslutt

- Når vaskesyklusen er ferdig, vises “**End**” i displayet.

4. Tid igjen

- Displayet viser hvor lenge det er til vasken er ferdig.
- Omtrentlig programtid (kan endres noe under programmets gang):

| | F1492Q/TD(W)(1-9) | F1292Q/TD(W)(1-9) F1092Q/TD(W)(1-9) |
|-----------------------------|-------------------|--|
| Bomull | 3:00 | 2:54 |
| Hurtigvask bomull | 1:15 | 1:13 |
| Syntetisk | 1:50 | 1:50 |
| Hurtigvask 30 | 30' | 30' |
| Skylling +Sentrifugering | 20' | 18' |
| Håndvask/Ull | 35' | 35' |
| Finvask | 1:00 | 1:00 |
| Sengetøy | 1:11 | 1:11 |
| Bio-program | 2:16 | 2:14 |
| Spedbarnstøy | 2:26 | 2:26 |
| Klinisk hvitvask | 2:32 | 2:32 |
| Tykke tekstiler | 1:04 | 1:04 |
| Sentrifugering | 15' | 13' |

- Vasketiden kan variere avhengig av tøymengde, vanntrykk, vanntemperatur og andre forhold.
- Hvis tøyet er ujevnt fordelt eller skumfjerningsprogrammet er på, økes vasketiden noe.
(Maks. økning: 45 minutter.)

Vedlikehold

- * Før vaskemaskinen rengjøres innvendig, er det nødvendig å ta ut støpselet for å unngå fare for elektrisk støt.
- * Fjern strømkabelen og ødelegg støpselet når maskinen skal kastes. Du bør også ødelegge dørlåsen for å unngå enhver mulighet for at barn kan bli stengt inne i maskinen.

■ Rengjøring av filteret i inntaksslangen

- Når det ikke strømmer vann gjennom vaskemiddelbeholderen eller filteret er tett, vises "i E" på betjeningspanelet.
- Hvis vannet er hardt eller inneholder rester av kalk, kan det føre til at filteret blir tett.
- Det anbefales derfor å rengjøre filteret med jevne mellomrom.

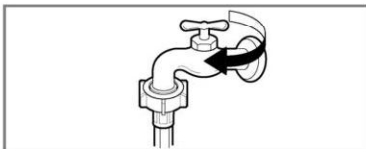

1. Skru igjen vannkranen.

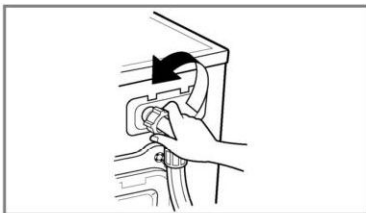

2. Løsne inntaksslangen.

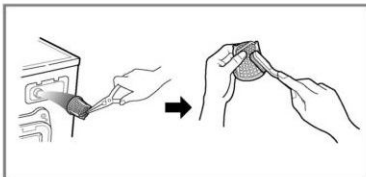

3. Rengjør filteret med en hard børste.



4. Sett på inntaksslangen igjen.

Vedlikehold

■ Rengjøring av pumpefilteret

* Pumpefilteret samler opp tråder og små partikler som samles opp i maskinen.

For at maskinen skal fungere så godt som mulig, bør filteret kontrolleres med jevne mellomrom.

⚠ ADVARSEL Filteret bør først tømmes ved hjelp av slangen. Åpne deretter pumpefilteret for å fjerne blokkeringer. Vær forsiktig ettersom vannet kan være varmt.

⚠ ADVARSEL Åpn ikke filteret halvveier. Filteret må bli skrudd av og lukket fullstendig for å unngå lekkasje.

* La vannet få tid til å kjøle seg ned før du rengjør avløpspumpen eller tømmer maskinen / åpner døren i en nødsituasjon.

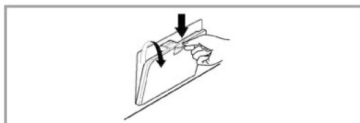

1. Åpne pumpedekslet.

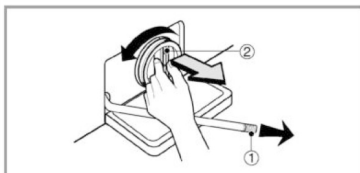

2. Ta ut tømmepluggen (1). Bruk en beholder til å samle opp vannet som renner ut. Når alt vannet er rent ut, vri pumpefilteret (2) mot venstre for å åpne det.

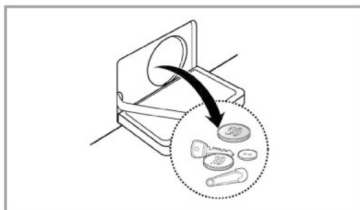

3. Fjern eventuelle fremmedlegemer fra pumpefilteret (2).

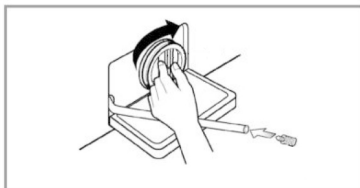

4. Etter rengjøring skru pumpefilteret til slutten for å møte de hvite linjene på filteret og pumpeenheten. Sett deretter inn dreneringspluggen til slangen.

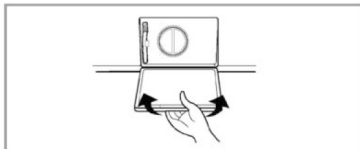

Vedlikehold

■ Vaskemiddelbeholder

- * Etter en tid vil det samle seg opp rester etter vaskemiddel og tøymykner i beholderen.
- Rengjør beholderen med rennende vann med jevne mellomrom.
- Beholderen kan tas helt ut ved å trykke ned låsehaken og trekke ut beholderen.
- For å gjøre rengjøringen lettere, kan du ta ut den øvre delen av tøymyknorskuffen.

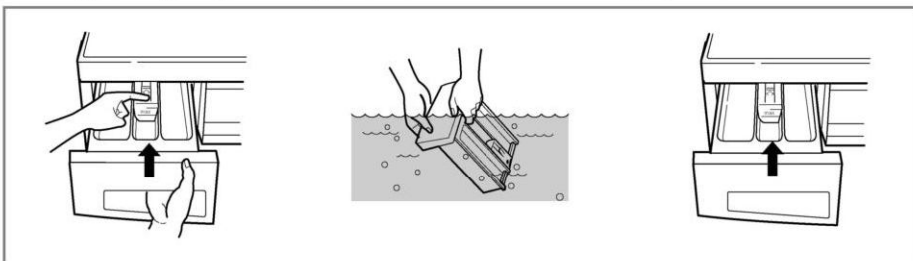

■ Beholderens åpning

- * Det kan også samle seg vaskemiddel inne i åpningen til beholderen. Åpningen kan rengjøres med en tannbørste.
- Sett på plass beholderen og kjør en skyllesyklus uten tøy når du er ferdig med rengjøringen.

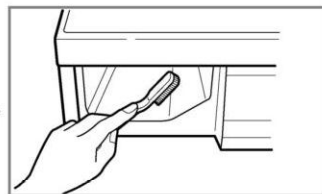

■ Vasketrommelen

- Hvis du bor i et område med hardt vann, bygger det seg opp kalk på steder hvor du ikke kan se det, og hvor det ikke er lett å fjerne den. Etter hvert blir apparatene tilstoppet av kalken, og hvis kalken ikke blir holdt i sjakk, må du til slutt skifte ut apparatene.
- Selv om vasketrommelen består av rustfritt stål, kan det danne seg rust på grunn av små metallgjenstander (binderser, sikkerhetsnåler) som er igjen i trommelen.
- Trommelen må renses fra tid til annen.
- Hvis du bruker avkalkingsmidler, fargestoffer eller blekemidler, må du passe på at de er beregnet på bruk i vaskemaskiner.
- * Avkalkingsmidler kan inneholder stoffer som angriper delene i vaskemaskinen.
- * Fjern flekkene med stålrens.
- * Stållull må aldri brukes.

Vedlikehold

■ Rengjøring av vaskemaskinen

1. Utvendig

Regelmessig renhold kan forlenge maskinens levetid.

Utsiden av maskinen kan rengjøres med varmt vann og et ikke-slipende vaskemiddel.

Tørk av søl med en fuktig klut.

Unngå å skade overflaten med skarpe objekter.

* VIKTIG : Unngå bruk av tynnere, metylholdige produkter o.l.

2. Innvendig

Tørk av området rundt døråpningen, den fleksible pakningen og dørglasset. Disse områdene må alltid være rene for å holde dem tett.

Kjør en full vaskesyklus med varmt vann.

Gjenta prosessen ved behov.

MERK Fjern ansamlinger av hardt vann(kalk) med rengjøringsmiddel som kan brukes i vaskemaskin.

■ Oppbevaring i kalde omgivelser

Hvis vaskemaskinen oppbevares på et sted der det er fare for frost eller maskinen flyttes på ved temperaturer under frysepunktet, må disse instruksene følges for å forhindre at maskinen skades.

1. Skru igjen vannkranen.
2. Kople fra inntaksslangen, og tøm slangen for vann
3. Sett støpselet inn i et jordet strømuttak.
4. Tilsett 3,8 liter frostvæske til vasketrommelen. Lukk døren.
5. Velg sentrifugering, og la maskinen gå i ett minutt for å tømme ut alt vannet.
All frostvæsken vil ikke bli skylt ut..
6. Ta ut støpselet, tørk trommelen innvendig, og lukk døren.
7. Ta ut vaskemiddelbeholderen. Tøm ut overflødig vann, og tørk beholderen.
Sett inn beholderen igjen.
8. Lagre vaskemaskinen i oppreist stilling.
9. Kjør vaskemaskinen gjennom en full vaskesyklus med vaskemiddel for å fjerne resten av frostvæsken. Ikke legg i tøy.

Feilsøking











* Denne vaskemaskinen er utstyrt med automatiske sikkerhetsfunksjoner som oppdager eventuelle feil på et tidlig tidspunkt.
Kontroller følgende punkter før du tilkaller serviceavdelingen på grunn av feil.

| Feil | Mulig årsak | Løsning |
|--|--|---|
| Skranglelyder | <ul style="list-style-type: none">• Det kan være fremmedlegemer (f.eks. mynter eller sikkerhetsnåler) i trommelen eller pumpen. | Slå av vaskemaskinen, og kontroller trommelen og pumpefilteret. Ring et autorisert servicesenter hvis støyen fortsetter etter at vaskemaskinen er slått på igjen. |
| Bankelyder | <ul style="list-style-type: none">• Mye tøy kan føre til bankelyder. Dette er vanligvis normalt. | Hvis lyden fortsetter, er tøyet sannsynligvis ujevnt fordelt. Slå av maskinen, og fordel tøyet. |
| Vibrasjonsstøy | <ul style="list-style-type: none">• Er alle transportskruene fjernet?• Hviler benene stabilt på gulvet? | Se Installasjon hvis skruene ikke ble fjernet under installasjonen. Tøyet er ujevnt fordelt i trommelen. Slå av vaskemaskinen og fordel tøyet. |
| Vannlekkasjer | <ul style="list-style-type: none">• Inntaksslansens kopling er løs ved vannkranen eller vaskemaskinen.• Tette avløpsrør. | Kontroller og trekk til slangekoplingene. Fjern ansamlinger i avløpsrørene. Kontakt rørlegger ved behov. |
| For mye skum | | For mye vaskemiddel eller uegnet vaskemiddel? Skumdannelser kan medføre vannlekkasjer. |
| Vannet tilføres ikke vaskemaskinen eller tilføres veldig sakte | <ul style="list-style-type: none">• Ikke nok vanntilførsel i området.• Vannkranen er ikke helt åpen.• Inntaksslansen er bøyd.• Filteret i inntaksslansen er tett. | Kontroller en annen kran i huset. Åpne kranen helt. Rett ut slangen. Kontroller filteret i inntaksventilen. |
| Vannet i vaskemaskinen tømmes ikke eller tømmes sakte | <ul style="list-style-type: none">• Avløpsslansen er bøyd eller tett.• Pumpefilteret er tett. | Rengjør og rett ut avløpsslansen. Rengjør pumpefilteret. |

F eilsøking

| Feil | Mulig årsak | Løsning |
|----------------------------------|---|---|
| Vaskemaskinen starter ikke | <ul style="list-style-type: none"> • Støpselet er ikke satt ordentlig inn eller kontakten er løs. • Sikringen har gått, kretsbryteren er utløst eller det har vært strøbrudd. • Vannkranen er ikke åpen. | <p>Kontroller at støpslene sitter godt i uttakene.</p> <p>Tilbakestill kretsbryteren eller skift sikring. Ikke øk sikringskapasiteten. Hvis sikringene er overbelastet, kontakt elektriker.</p> <p>Åpne vannkranen.</p> |
| Vaskemaskinen sentrifugerer ikke | <ul style="list-style-type: none"> • Kontroller at døren er ordentlig lukket. | <p>Lukk døren, og trykk på Start/Pause-knappen. Det kan ta litt tid før sentrifugeringen starter. Døren må være i lås før sentrifugeringen kan starte.</p> <p>Legg i ett eller to liknende plagg for å oppnå en bedre fordeling. Fordel tøyet på nytt for å bedre sentrifugeringen.</p> |
| Døren kan ikke åpnes | | <p>Av sikkerhetsmessige grunner kan ikke døren åpnes når sentrifugeringen har startet.</p> <p>Vent ett til to minutter før døren åpnes slik at den elektriske låsemekanismen blir slått av.</p> |
| Vaskesyklusen bruker lang tid | | <p>Vasketiden kan variere avhengig av tøymengde, vanntrykk, vanntemperatur og andre forhold. Hvis tøyet er ujevnt fordelt eller skumfjerningsprogrammet er på, øker vasketiden.</p> |
| Overdosering av tøymykner | For mye tøymykner kan medføre oversvømmelse. | Følg tøymyknerens anbefalte retningslinjer for å sikre at riktig mengde brukes. Overskrid ikke makslinjen. |
| Tøymykner tas inn for tidlig | | Lukk vaskemiddelskuffen langsomt. Ikke åpne vaskemiddelskuffen når vaskemaskinen er i gang. |

Feilsøking

| Feil | Mulig årsak | Løsning |
|---|--|---|
|  | <ul style="list-style-type: none"> • Ikke nok vanntilførsel i området • Vannkranene er ikke helt åpne. • Inntaksslengen er bøyd. • Filteret i inntaksslengen er tett. | <p>Kontroller en annen kran i huset. Åpne kranen helt. Rett ut slangen. Kontroller filteret i inntaksventilen.</p> |
|  | <ul style="list-style-type: none"> • Avløpsslengen er bøyd eller tett. • Pumpefilteret er tett. | <p>Rengjør og rett ut avløpsslengen. Rengjør pumpefilteret.</p> |
|  | <ul style="list-style-type: none"> • For lite tøy i maskinen. • Tøyet er ujevnt fordelt. • Maskinen registrerer når tøyet er ujevnt fordelt. Hvis det er tunge ting i maskinen, f.eks. badematter, morgenkåper osv., kan det føre til at sentrifugeringen stopper helt eller delvis. • Hvis tøyet er veldig vått når sentrifugeringen er ferdig, må det tilsettes mindre plagg for å oppnå en jevnere fordeling. Gjenta sentrifugeringen | <p>Legg i ett eller to liknende plagg for å oppnå en bedre fordeling. Fordel tøyet på nytt for å bedre sentrifugeringen.</p> |
|  |  <ul style="list-style-type: none"> • Er døren åpen? | <p>Lukk døren. • Hvis "dE" ikke forsvinner, ring etter service.</p> |
|  | | <p>Ta ut støpselet, og ring etter service.</p> |
|  | <ul style="list-style-type: none"> • Hvis det er for mye vann grunnet ødelagt vannventil, vises meldingen "FE" i displayet. | <p>Lukk vannkranen. Ta ut støpselet. Ring etter service.</p> |
|  | <ul style="list-style-type: none"> • "PE" vises i displayet hvis vannivåføleren ikke virker. | |
|  | <ul style="list-style-type: none"> • Overbelastning i motoren. | |
|  | <ul style="list-style-type: none"> • Overbelastning i motoren. | |
|  | <ul style="list-style-type: none"> • Vaskemaskinen har vært utsatt for et strømbrudd. | |

F eilsøking



SmartDiagnostikk fungerer bare på produkter merket med SmartDiagnostikk. Ved bruk av statiske mobiltelefoner kan det oppstå problemer.

■ Bruk av SmartDiagnostikk

- Dette må bare brukes dersom vårt Support senter ber om det. Lyden høres ut som en faksmaskin og kan ikke tolkes av andre enn Support.
- SmartDiagnostikk kan ikke brukes dersom maskinen er I gang. Skulle dette skje, må feilen finnes uten bruk av SmartDiagnostikk.

Skulle du oppleve problemer med din vaskemaskin, ring Support og følg instruksjer i denne rekkefølgen:

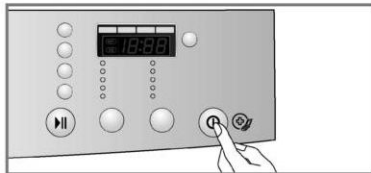

1. Slå på maskinen, viktig å ikke røre noen andre knapper.

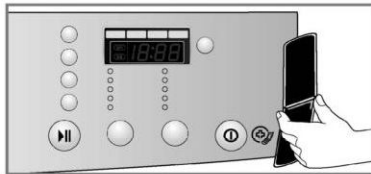

2. Når Support gir deg beskjed, hold mobiltelefonen så nærme "På/Av"-knappen som mulig.

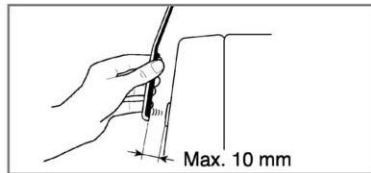

3. Hold inn "Vanntemp."-knappen i 3 sekunder samtidig som du holder mobiltelefonen så nærme "På/Av"-knappen som mulig.
4. Hold mobiltelefonen inntil lyden slutter. Dette tar ca 17 sekunder, nedtelling vil vises i displayet.
 - For best resultat, ikke flytt telefonen før lyden er registrert.
 - Dersom vårt support senter ikke klarer å avlese diagnostikken, kan du bli bedt om å gjenta prosessen.
 - Ved å presse "På/Av"-knappen under diagnostikken vil man avslutte SmartDiagnostikk.
5. Når nedtellingen er over, fortsetter samtalen med vårt support senter. Du vil da få videre hjelp med servicen av ditt produkt.



Suomi

PESUKONEEN OMISTAJAN KÄSIKIRJA

Kiitos, että olet valinnut LG:n täysin automaattisen pesukoneen. Lue omistajan käsikirja huolellisesti, sillä se sisältää pesukoneen asennus-, käyttö- ja huolto-ohjeet. Säilytä käsikirja tulevaa tarvetta varten. Merkitse pesukoneen malli ja sarjanumero muistiin.

F1492QD(W)(1~9)
F1292QD(W)(1~9)
F1092QD(W)(1~9)
F1492TD(W)(1~9)
F1292TD(W)(1~9)
F1092TD(W)(1~9)

www.lg.com

Ominaisuudet



■ Rypistymisen esto

Rumpu vaihtaa suuntaa ohjelman aikana ja näin pyykkien rypistyminen vähenee huomattavasti.



■ Sisäinen lämmitin

Sisäinen lämmitin lämmittää veden automaattisesti oikeaan lämpötilaan valitussa pesuohjelmassa.



■ Älykäs pesujärjestelmä tekee koneesta taloudellisen

Koneen älykäs pesujärjestelmä tunnistaa pestävän pyykin määrän ja veden lämpötilan ja laskee niiden pohjalta pesuun tarvittavan vesimäärän ja pesuajan ja vähentää näin sekä energian- että vedenkulutusta.



■ Lapsilukko

Olemme kehittäneet lapsilukon, jonka ollessa aktivoituna lapset eivät voi painella painikkeita ja siten muuttaa ohjelmaa sen ollessa käynnissä.



■ Tasapainokontrolli

Järjestelmä tunnistaa pyykin määrän ja sen jakaantumisen rummussa ja jakaa pyykin tasaisesti, jotta linkous olisi mahdollisimman hiljainen.



■ Suoravetotekniikka

Kehittynyt harjaton tasavirtamoottori pyörittää rumpua ilman hihnaa tai väkipyörää.

Sisältö

| | |
|-----------------------------------|----|
| Varoitukset..... | 3 |
| Ominaisuudet..... | 4 |
| Asennus..... | 5 |
| Vaatteiden hoito ennen pesua..... | 11 |
| Pesuaineen annostelu..... | 12 |
| Toiminnot..... | 14 |
| Pesukoneen käyttö..... | 16 |
| Huolto..... | 23 |
| Vianetsintäopas..... | 27 |

Varoitukset

LUE OHJEET HUOLELLISESTI ENNEN KÄYTTÖÄ



VAROITUS

Noudattamalla tämän oppaan sisältämiä ohjeita huolellisesti voidaan pienentää tulipalon tai räjähdys-, sähköiskun, omaisuusvahingon, ruumiinvamman ja kuoleman vaaraa.

TÄRKEÄT TURVALLISUUSOHJEET

VAROITUS: : Noudattamalla seuraavia varotoimenpiteitä voidaan tulipalon, sähköiskun ja henkilövahinkojen vaaraa pienentää:

- Älä asenna tai säilytä pesukonetta tiloissa, joissa se on alltiina lämpötilan vaihteluille.
- Älä koske laitteen ohjainvivustoon.
- Älä korjaa tai vaihda uuteen mitään laitteen osaa tai yritä huoltaa sitä itse ellei näitä toimenpiteitä suositella omistajan ylläpito-ohjeissa tai käyttäjän korjausohjeissa ja ellei osaa itse suorittaa tarvittavia toimenpiteitä.
- Pidä syttyvät materiaalit kuten nukka, paperi, rievut ja kemikaalit poissa laitteen alta ja läheisyydestä.
- Lapset eivät saa oleskella koneen läheisyydessä ilman valvontaa sen ollessa käynnissä. Lapset eivät saa leikkiä tällä tai millään muulla laitteella tai sen sisällä.
- Älä jätä pesukoneen luukkua auki. Avoin luukku voi houkutella lapsen riippumaan siinä tai kipeämään sisään koneeseen.
- Älä koskaan pane käyttäsi pyörivän rummun sisään vaan odota, että se on täysin pysähtynyt.
- Pesu saattaa vähentää joissakin kankaissa olevia paloa hidastavia käsittelyjä.
- Älä pese tai kuivata koneessa vaatekappaleita, jotka on puhdistettu, pesty, liotettu räjähdysalttiilla aineilla tai joihin on roiskunut tällaista ainetta kuten vahaa, öljyä, maalia, bensiiniä, rasvanpoistoaineita, liuottimia, kerosiinia jne.), jotka saattavat syttyä palamaan tai räjähtää. Koneeseen voi pesuvaiheen päätyttyä jäädä öljyä, joka voi syttyä palamaan kuivauksen aikana. Älä pane öljyn tahrimia vaatteita koneeseen.
- Vältäaksesi tulipalon tai räjähdysnoudatta vaatteen valmistajan antamia pesu- ja huolto-ohjeita.
- Älä läimäytä pesukoneen luukkua kiinni tai yritä avata sitä väkisin. Tämä saattaa vahingoittaa pesukonetta.
- Sähköiskun vaaraa voidaan pienentää irrottamalla pesukoneen pistotulppa aina pistorasiasta tai katkaisemalla virta sähköpäätaulusta irrottamalla sulake tai katkaisemalla virta muulla tavoin ennen huolto- tai puhdistustoimenpiteiden aloittamista.
- Älä koskaan käytä laitetta mikäli se on vahingoittunut, ei toimi kunnolla, osin purettu tai sen osia on irronnut tai rikkoutunut tai sen verkkojohto tai pistotulppa on vahingoittunut.
- Jos tuote on joutunut upoksiin veden alle, ota yhteys huoltopisteeseen. Sähköiskun ja tulipalon vaara.

SÄILYTÄ NÄMÄ OHJEET

MAADOITUSOHJEET

Tämä laite tulee maadoittaa. Laitteen mennessä epäkuuntoon, maadoitus vähentää sähköiskun riskiä antamalla sähkövirralle esteettömän purkautumisreitit. Tämän laitteen verkkojohdossa on maadoittava liitin sekä maadoittava pistotulppa. Pistotulppa tulee liittää pistorasiaan, joka on paikallisten sähköasäännösten ja määräysten mukaisesti asianmukaisesti asennettu ja maadoitettu..

- Älä käytä sovitinta tai estä muulla tavoin pistotulpan toimintaa.
- Mikäli asianmukaista pistorasiaa ei ole, ota yhteyttä sähköasentajaan.

VAROITUS : Mikäli laite on kytketty maadoittavaan liittimeen huonosti, saattaa seurauksena olla sähköisku. Anna koulutetun sähköasentajan tai huoltohenkilön tarkistaa asia, mikäli et ole varma siitä, että laite on asianmukaisesti maadoitettu. Älä muotoile laitteen mukana seuraavaa pistotulppaa. Mikäli se ei sovi pistorasiaan, anna koulutetun sähköasentajan asentaa asianmukainen pistorasia.

Ominaisuudet

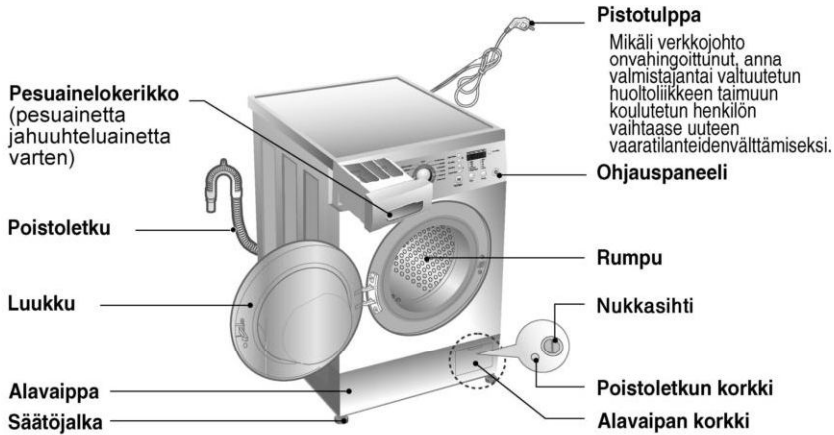

- **Tyyppi** : Edestä täytettävä pesukone
- **Virtalähde** : 220-240V~, 50 Hz
- **Mitat** : 600 mm (L) x 550 mm (S) x 850 mm (K)
- **Paino** : 62 kg
- **Pesukapasiteetti** : 7 kg [F14/12/1092QD(W)(1~9)]
8 kg [F14/12/1092TD(W)(1~9)]
- **Max. Watt** : 2100W
0,33 W (Pois päältä tila, Päällä tila)
- **Linkousnopeus** : No Spin/400/800/1400
No Spin/400/800/1200
No Spin/400/800/1000
- **Vedenkulutus** : 49 ℓ [F14/12/1092QD(W)(1~9)]
56 ℓ [F14/12/1092TD(W)(1~9)]
- **Sallittu vedenpaine** : 100 ~ 1000kPa (1,0-10,0kgf/cm²)

* Valmistaja pidättää oikeuden muuttaa tuotteen ulkonäköä tai ominaisuuksia ilman ennakkovaroitusta.

■ Lisävarusteet



täyttöletku (1EA)



ruuviavain

A sennus

Pesukoneen asennus- ja säilytyspaikaksi tulee valita tila, jossa kone ei joudu allttiiksi sääolosuhteille ja jonka lämpötila on aina vähintään 0 °C.

Varmista että pesukone on maadoitettu voimassa olevien asennussäännösten mukaisesti. Jos pesukone asennetaan maton päälle, jalkoja tulee säätää siten, että ilma pääsee kiertämään koneen ja alustan välissä.

Jos pesukonetta käytetään alueella, jossa on runsaasti torakoita tai muita tuhoeläimiä, on syytä kiinnittää erityistä huomiota koneen ja sen ympäristön puhtauteen. Takuu ei kata tuhoeläinten aiheuttamia vahinkoja.

■ Kuljetustuet

Laitteessa on kuljetustukipultit, jotka estävät sitä vahingoittumasta siirtämisen aikana.

- Pakkaustarvikkeet ja kaikki kuljetustukipultit tulee poistaa ennen pesukoneen käyttöönottoa.
- ☞ Pohjaa pakkauksesta purettaessa muista poistaa ylimääräinen pakkaustuki pakkauksen pohjalevyn keskeltä.

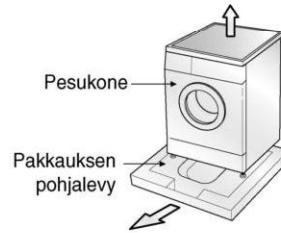

Suomi

■ Kuljetustukipultit irrotus

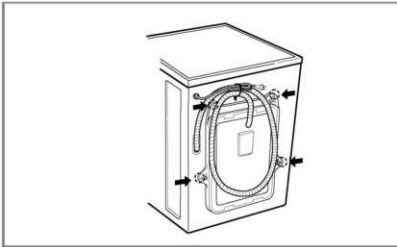

1. Laitteessa olevat neljä erityistä ruuvia kiinnitetään siirtämisen ajaksi, jotta laite ei vahingoittuisi. Ennen kuin pesukonetta käytetään siirron jälkeen, ruuvit ja kumiset tapit tulee irrottaa.

• Mikäli niitä ei irroteta, kone saattaa täristä, pitää kovaa ääntä ja vioittua.

2. Irrota ruuvit (4 kpl) mukana seuraavalla ruuviavaimella.

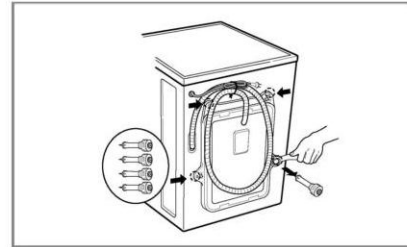

3. Poista ruuvit sekä kumitapit kiertämällä tappeja hieman. Säilytä ruuvit ja kiintoavain tulevan tarpeen varalle.

• Kun konetta siirretään, ruuvien tulee olla kiinnitettyinä.

4. Pane ruuvien reikiin mukana seuraavat suojukset.

A sennus

■ Tilaa koskevat vaatimukset

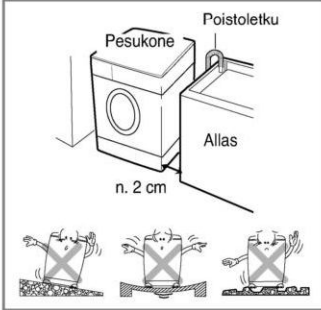

Tasainen lattia:

Suurin sallittu lattian kaltevuus pesukoneen alla on 1°.

Virtalähde:

Virtalähteen tulee sijaita enintään 1,5 metrin päässä pesukoneesta vasemmalle tai oikealle. Pistorasiaan ei saa kytkeä muita laitteita samanaikaisesti.

Muut tilaa koskevat vaatimukset:

Etäisyyden seinästä, ovista ja lattiasta on myös oltava riittävä. (takana 10 cm, oikealla ja vasemmalla sivulla 2 cm)

Älä sijoita tai varastoi pyykinpesutuotteita pesukoneen päällä. Ne voivat vahingoittaa pintamateriaalia tai ohjauspaneelia.

Vanhojen laitteiden hävittäminen



1. Tämä merkki tuotteessa tarkoittaa, että tuote kuuluu sähkö- ja elektroniikkalaiteromusta annetun EU-direktiivin 2002/96/EY soveltamisalaan.
2. Kaikki elektroniset laitteet ovat ongelmajätettä, joten ne on toimitettava paikalliseen keräyspisteeseen.
3. Vanhan laitteen asianmukainen hävittäminen ehkäisee mahdollisia ympäristöön ja terveyteen kohdistuvia haittavaikutuksia.
4. Lisätietoa vanhan laitteen hävittämisestä saat ottamalla yhteyden paikallisiin viranomaisiin, kierrätyskeskukseen tai myymälään, josta ostit laitteen.

■ Sijoittaminen

Asenna pesukone tasaiselle ja tukevalle alustalle.

Varmista, että matot ja muut vastaavat eivät estä pesukoneen ilmankiertoa.

- Älä koskaan pane pahvin- tai puunpaloja tai vastaavia materiaaleja pesukoneen alle tasaamaan lattian epätasaisuutta.
- Mikäli pesukone on pakko sijoittaa kaasukeittimen tai hiilipolttimen viereen, laitteiden väliin tulee ehdottomasti sijoittaa eriste (85 x 60 cm), joka on keittimen tai polttimen puolelta päällystetty alumiinifoliolla.
- Pesukonetta ei pidä asentaa tilaan, jonka lämpötila voi laskea alle 0 asteen.
- Sijoita pesukone paikkaan, jossa huoltomiehen on tarvittaessa helppo suorittaa huoltotoimenpiteitä.
- Asennuksen yhteydessä säädä pesukoneen kaikki neljä säätöjalkaa sopiviksi toimitukseen sisältyvällä kuljetustukipulttiavaimella ja varmista, että pesukone seisoo tukevasti paikoillaan ja pesukoneen yläpinnan ja työtason alapinnan väliin jää vähintään 20 mm:n rako.

A sennus

■ Sähkökytkökset

1. Älä käytä jatkojohtoa tai pistorasian jakajaa.
2. Mikäli verkkojohto on vahingoittunut, anna valmistajan, valtuutetun huoltoliikkeen tai muun koulutetun tahon vaihtaa se uuteen vaaratilanteiden välttämiseksi.
3. Irrota pesukone käytön jälkeen aina pistorasiasta ja sulje vesihana.
4. Liitä pesukone maadoitettuun pistorasiaan, joka on paikallisten sähkösäädösten ja määräysten mukainen.
5. Laitte tulee sijoittaa siten, että käynti pistorasialle on esteetön.

- Pesukoneen huollon saa suorittaa vain asianmukaisesti koulutettu huoltoteknikko. Muun henkilön suorittama huolto saattaa aiheuttaa vahinkoja tai vakavia vikoja.
- Älä asenna konetta tiloihin, joiden lämpötila voi laskea alle 0 asteen. Jos koneen letkut jäätyvät, ne voivat haljeta. Myös elektronisen ohjausyksikön toiminta saattaa häiriintyä, jos lämpötila laskee alle 0 asteen.
- Jos pesukone toimitetaan talvella ja ulkolämpötila on alle 0°C, pesukoneen tulee antaa lämmitä huoneenlämmössä muutamia tunteja ennen käyttöä.

VAROITUS

Pienet lapset eivät saa käyttää laitetta ilman asianmukaista valvontaa.
Pieniä lapsia tulee valvoa, että he eivät leiki laitteella.

VAROITUS

VAROITUS: virtajohto

Useimmat laitteet suositellaan kytkettäväksi omaan piiriinsä eli haaroittamattomaan pistorasiaan, joka antaa virtaa vain kyseiselle laitteelle. Tarkista suositus laitteen käyttöohjeesta. Pistorasioita ei saa ylikuormittaa. Ylikuormitetut, irronneet tai vahingoittuneet pistorasiat, jatkojohdot, rispaantuneet virtajohdot sekä vahingoittuneet tai halkeilleet johtimien eristeet ovat vaarallisia. Ne voivat aiheuttaa sähköiskun tai tulipalon. Tarkista laitteen virtajohto säännöllisesti. Jos virtajohto on vahingoittunut tai sen kunto on heikentynyt, irrota johto pistorasiasta äläkä käytä laitetta. Vaihdata virtajohto uuteen valtuutetussa huoltoliikkeessä. Suojaa virtajohto fyysiseltä ja mekaaniselta rasitukselta, kuten kiertymiseltä, silmukoitumiselta, taitumiselta ja puristuksiin jäämiseltä. Pidä virtajohto poissa kulkuväyliltä, ettei sen päälle astuta. Kiinnitä erityistä huomiota pistotulppien ja pistorasioiden kuntoon sekä johdon kuntoon kohdassa, jossa se tulee ulos laitteesta.

Jos laitteen sähkösyöttönä käytetään jatkojohtoa tai siirrettävää ulosottolaitetta, jatkojohto tai siirrettävä ulosottolaitte on sijoitettava siten, että siihen ei pääse roiskumaan vettä ja että sen sisälle ei pääse kosteutta.

■ Pesukone tulee liittää vesijohtoon uutta letkuasennussarjaa käyttäen eikä vanhoja letkuasennussarjoja tule käyttää.

■ Täyttöletkun liittäminen:

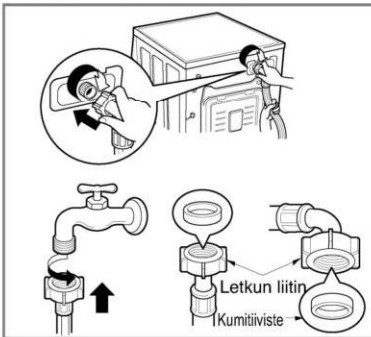

- ▶ Vedenpaineen tulee olla 100 kPa ~ 1000 kPa (1,0 ~ 10 kgf/cm²)
- ▶ Älä kuori tai leikkaa täyttöletkua auki kiinnittäessäsi sitä venttiiliin.
- ▶ Mikäli vedenpaine on yli 1000 kPa, asenna paineenpoistaja.
- Täyttöletkujen mukana seuraa kaksi kumitiivistettä, jotka estävät vesivuodot.
- Tarkista että pesukoneen liitännät ovat vesitiiviit kääntämällä vesihana aivan auki.
- Tarkista letkun kunto säännöllisin väliajoin ja vaihda se tarvittaessa uuteen.
- Varmista, ettei letku ole mutkalla tai taitunut.

HUOMAA Jos letku vuotaa liittäminen jälkeen, tee liitäntä ohjeiden mukaisesti uudelleen. Käytä vesiliitäntään yleisintä venttiiliä. Jos venttiili on neliön muotoinen tai liian suuri, irrota välirengas, ennen kuin kytket venttiiliin liittimeen.

A sennus

■ Normaali hana ilman kierteillä varustettua täyttöletkua

1. Avaa kiinnitysruuvi, jotta voit kiinnittää letkun hanaan.

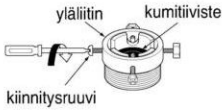

2. Työnnä liittintä ylös kunnes kumitiiviste on tiukasti kiinni hanassa. Kiristä sitten ruuvit (4 kpl).

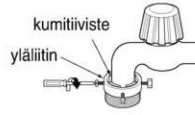

3. Työnnä täyttöletkua ylös niin että letkun sisällä oleva kumitiiviste tulee aivan kiinni hanaan ja kiristä sitten kääntämällä sitä oikealle.

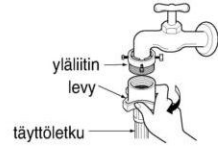

Käytetään horisontaalisessa hanassa

Horisontaalinen hana



Juokutusputkellinen hana



Neliskulmainen hana

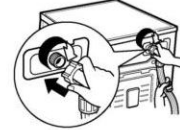
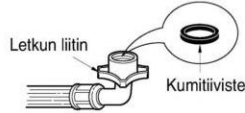

- Koneessa on vain kylmän veden liitin.
- Varmista ettei letku ole mutkalla tai taittunut.

A sennus

Pesukonetta ei ole tarkoitettu käytettäväksi merellä tai kulkuvälineissä, kuten asuntovaunussa tai lentokoneessa.

Sulje täyttöhana, jos pesukone jää yksin pitkäksi aikaa (esimerkiksi loman ajaksi), erityisesti jos koneen läheisyydessä ei ole lattiakaivoa.

Kun pesukone heitetään pois, sen verkkovirtajohto tulee irrottaa ja hävittää. Samoin myös luukun lukituslaite tulee hävittää. Näin pesukone on turvallisempi lapsille.

Pakkausmateriaalit, kuten muovikelmu ja polystyreeni, voivat olla vaarallisia lapsille, sillä ne voivat aiheuttaa tukehtumisen. Pakkausmateriaaleja tulee säilyttää lasten ulottumattomissa.

■ Poistoletkun asennus

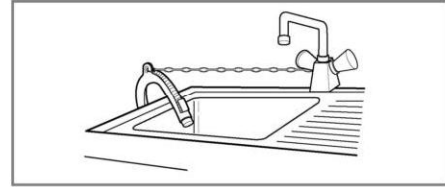
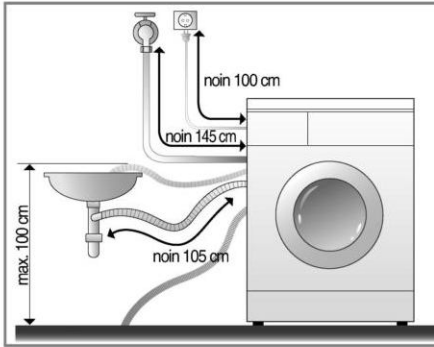

- Kiinnitä poistoletku altaaseen huolellisesti kiinnittimellä.
- Huolellinen kiinnitys auttaa estämään vesivahinkoja.

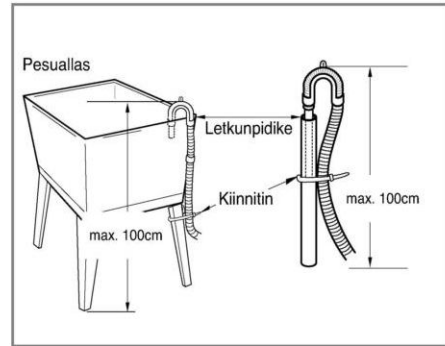
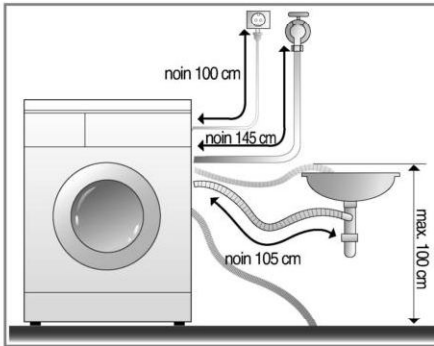

- Poistoletkua ei saa sijoittaa yli metrin korkeudelle lattiasta. Pesukone ei tyhjene tai tyhjene hyvin hitaasti.
- Poistoletku tulee kiinnittää huolellisesti, jolloin se myös suojelee lattiaa vesivuotojen aiheuttamilta vahingoilta.
- Liian pitkää poistoletkua ei saa työntää koneen sisään. Näin syntyy epänormaalia melua.

A sennus

■ Koneen asetus vaakasuoraan

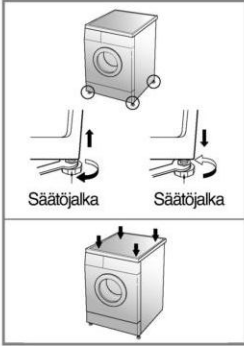

1. Kun pesukone asetetaan vaakasuoraan huolellisesti, vältytään ylimääräiseltä melulta ja tärinältä. Asenna kone tukevalle ja tasaiselle lattiapinnalle, mieluiten huoneen nurkkaan.

HUOMAA Koneen asennus puulattialle tai asennuslattialle saattaa aiheuttaa tärinää ja pyykin epätasaisen jakautumisen rummussa.

2. Mikäli lattia on epätasainen, säätöjalkoja tulee säätää tarpeen mukaan. (Älä työnnä puunpalasia tms. jalkojen alle saadaksesi koneen vaakasuoraan). Varmista, että kaikki neljä jalkaa ovat tukevasti kiinni lattiassa ja tarkista sitten, että kone on täysin suorassa. (käytä apuna vatupassia).

* *Jalkojen säätämisen jälkeen kiristä lukitusmutterit kiertämällä niitä vastapäivään.*

HUOMAA Jos asennat pesukoneen korokkeelle, kiinnitä se asennusrautojen avulla tukevasti paikoilleen varmistaaksesi, että kone ei putoa korokkeeltaan.

* *Kulmittaistesti*

Kun pesukoneen kulmittain vastakkaisia kulmia painetaan alas, koneen ei tulisi keikkuu lainkaan. (Huom! Tarkista molemmat kulmittaiset suunnat). Mikäli kone keikkuu kun sitä painetaan kulmittain, jalat tulee säätää uudelleen.

■ Betoni- ja laattalattiat

- Sijoituspaikan tulee olla puhdas, kuiva ja tasainen.
- Asenna pesukone tasaiselle ja tukevalle alustalle.

■ Laattalattiat (liukkaat lattiat)

- Sijoita laitteen jalat liukuesteiden päälle ja säädä laite vaakasuoraan. (Leikkaa tarrakiinnitteistä liukuestematosta 70 x 70 mm:n paloja, ja kiinnitä ne kuivaan laattaan niille kohdin, joihin laitteen jalat sijoitetaan.)

* *Tarrakiinnitteistä liukuestemattoa käytetään tikapuissa ja portaisissa liukastumisen estämiseksi.*

■ Puulattiat

- Puulattiat, erityisesti välitukien päälle asennetut, ovat hyvin herkkiä tärinälle.
- Jos pesukone kuitenkin asennetaan tällaiselle puulattialle ja tärinää syntyy, suositellaan vähintään

15 mm:n paksuisten kumitassujen sijoittamista kunkin jalan alle.

- Pesukoneen alle voidaan myös sijoittaa vähintään 3 cm:n paksuinen levy tärinää vaimentamaan.

• Pesukone tulee asentaa tilan nurkkaan, jos mahdollista, sillä lattia on niillä kohdin tukevampaa.

* *Kumitassujen käyttö vaimentaa tärinää.*

* *Kumitassuja (tuotenro 4620ER4002B) saatavana LG:n varaosaosastolta*

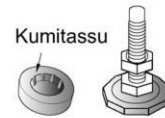

Tärkeää

- Pesukoneen asianmukainen sijoittaminen ja suoraan säätäminen varmistavat sen pitkäikäisen, tasaisen ja luotettavan toiminnan.
- Pesukone tulee säätää täysin vaakasuoraan ja tukevasti paikoilleen.
- Pesukone ei saa keinua kuormitettaessa.
- Sijoituspaikan tulee olla puhdas, ei käsitelty lattiavahalla tai muilla liukkailla pinnoitteilla.
- Älä anna laitteen jalkojen kastua. Jos laitteen jalat kastuvat, laite voi siirtyä pois paikoiltaan.

Vaatteiden hoito ennen pesua

■ Ennen ensimmäistä pesukertaa

Valitse pesuohjelma (PUUVILLA 60°C, lisää puolikas määrä pesuainetta) ja käynnistä pesuohjelma ilman pyykkiä.

Tämä poistaa rummusta mahdolliset valmistuksesta jääneet epäpuhtaudet.

■ Vaatteiden hoito ennen pesua

1. Vaatteiden pesumerkinät

Etsi vaatteistasi niiden pesumerkinät. Merkinä kertoo mistä materiaaleista vaate on valmistettu ja miten se tulisi pestä.

2. Lajittelu

Paras mahdollinen pesutulos saavutetaan, kun vaatteet lajitellaan eri koneellisissa pestäviksi ominaisuuksien mukaan. Eri lämpötiloissa pestävät, eri nopeuksilla lingottavat ja eri materiaaleista valmistetut vaatteet tarvitsevat erilaista pesua. Lajittele aina tummat erilleen vaaleista ja valkoisista. Pese tummat ja vaaleat erillään, sillä ne saattavat värjätä tai nukata valkoiset vaatteet. Jos mahdollista, älä pese hyvin likaisia vaatteita kevyesti likaisten vaatteiden kanssa.

Likaisuus (hyvin likainen, normaali, kevyt)Lajittele vaatteet likaisuuden mukaan.

Väri (valkoiset, vaaleat, tummat)Erottele valkoinen pyykki vaaleista ja tummista.

Nukka (nukkaavat, nukkaantuvat)Pese nukkaavat ja nukkaantuvat vaatteet erillään.

3. Vaatteiden huolto ennen pesukoneeseen asettamista

■ Pese samassa koneellisessa suuria ja pieniä vaatteita. Pane suuret vaatteet koneeseen ensin. Niitä saa olla koneellisesta enintään puolet. Älä pese vaatteita yksittäin.

Tällöin pyykki saattaa jakaantua epätasaisesti. Lisää muutama samankaltainen vaate.

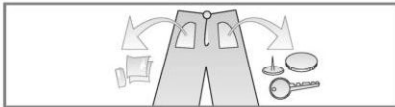

- Tyhjennä kaikki taskut. Naulat, hiuspinnit, tulitikut, kynät, kolikot ja avaimet saattavat vahingoittaa sekä pesukonetta että pyykkiä.



- Sulje vetoketjut, soljet ja nauhat, jotta ne eivät tartu kiinni muihin vaatteisiin.

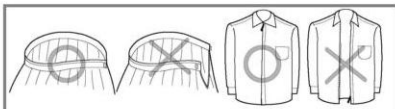

- Esikäsittele lika ja tahrat hieromalla niihin hieman veteen liuotettua pesuainetta (kaulukset ja hihansuut). Näin lika lähtee helpommin.

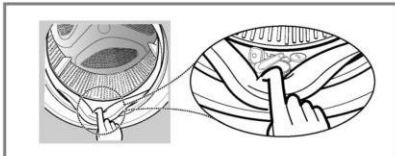

- Tarkista, että luukun kumitiivisteeseen poimuihin ei ole jäänyt pieniä esineitä.
- Tarkista, että rummussa ei ole pyykkiä. Pesukoneeseen huomaamatta jääneet pyykki voivat vahingoittaa (esimerkiksi kutistua tai värjäytyä) seuraavan pesuohjelman aikana.



- Jotta luukun tiiviste ja vaatteet eivät vahingoittuisi, varmista, että pyykki ei jää rummun ja luukun kumitiivisteeseen väliin.

Pesuaineen annostelu

■ Pesu- ja huuhteluaineiden annostelu

1. Pesuainelokerikko

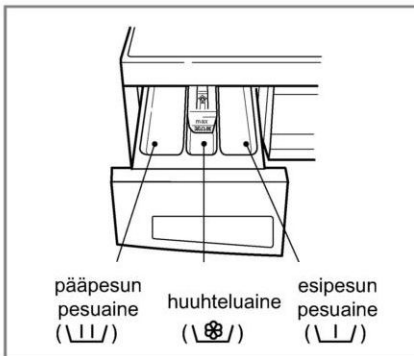

- Vain pääpesu ➔ \\|/
- Esipesu + pääpesu ➔ \\|/ • \\|/

VAROITUS

Pidä kaikki pesuaineet lasten ulottumattomissa myrkytysvaaran vuoksi. Liika pesuaineen, valkaisuaineen tai huuhteluaineen annostelu voi aiheuttaa ylivuodon. Annostele vain tarvittava määrä pesuainetta.

2. Huuhteluaineen annostelu

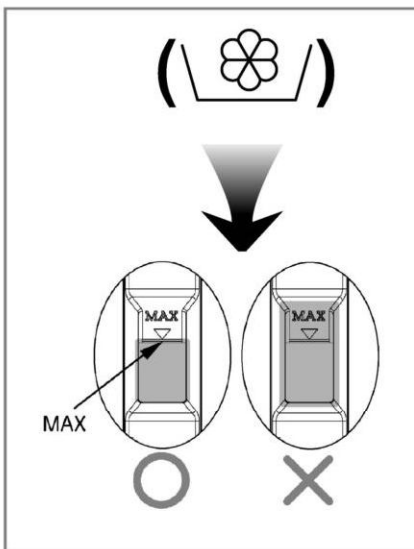

- Täytä huuhteluainetta enintään merkittyyn rajaan asti, älä ylitä rajaa. Sulje pesuainesäiliö hitaasti. Ylitäyttö saattaa johtaa siihen, että huuhteluainetta pääsee koneeseen liian aikaisin, jolloin se saattaa tahrata vaatteita.
- Älä jätä huuhteluainetta lokeroon pidemmäksi ajaksi kuin kahdeksi päiväksi (huuhteluaine saattaa kovettua).
- Kone ottaa huuhteluaineen automaattisesti viimeisen huuhtelun yhteydessä.
- Älä avaa pesuainelokerikkoa koneen ottaessa vettä.
- Älä käytä liuottimia (kuten bentseeniä jne.)

HUOMAA Älä annostele huuhteluainetta suoraan kankaalle.

Pesuaineen annostelu

3. Pesuaineen annostelu

- Pesuainetta tulee käyttää pakkauksen kyljessä olevien valmistajan antamien ohjeiden mukaan.
- Jos pesuainetta annostellaan liikaa, rumpuun kehittyä liikaa vaahtoa, joka huonontaa pesutulosta ja kuormittaa laitetta.
- Suosittelemme käytettävän jauhemaista pesuainetta parhaan pesutuloksen saavuttamiseksi.
- Jos haluat käyttää nestemäistä pesuainetta, noudata pesuainevalmistajan antamia ohjeita annosteluun.
- Voit käyttää nestemäistä pesuainetta normaalisti annostelemalla pesuainelokeroon mikäli et käytä ajastinta vaan käynnistät pesuohjelman välittömästi.
- Älä käytä nestemäistä pesuainetta käyttäessäsi pesukoneen ajastinta tai käyttäessäsi esipesua (PreWash).
- Jos vaahtoa on liikaa, vähennä pesuaineen määrää.
- Pesuaineen annostelua voidaan muuttaa veden lämpötilan, veden kovuuden, pyykin määrän ja likaisuuden mukaan. Paras pesutulos saadaan välttämällä vaahton muodostusta.

VAROITUS

Älä anna pesuaineen kovettua. Kovettunut pesuaine voi johtaa tukoksiin ja huonontaa huuhtelutulosta. Se voi myös aiheuttaa ei-toivottua hajua pyykkiin.



- Täysi koneellinen: valmistajan ohjeiden mukaan.
- Vajaa koneellinen: 3/4 normaalista annostuksesta.
- Vähimmäiskoneellinen: 1/2 täydestä koneellisesta.

- Pesuaine otetaan lokerosta pesuohjelman alussa.

4. Vedenpehmennin

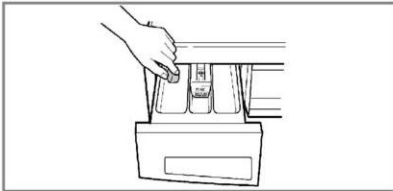

- Vedenpehennintä (esim. Calgon) voi käyttää erittäin kovan veden alueilla, jotta voidaan vähentää pesuaineen käyttöä. Laimenna pakkauksen ohjeiden mukaan. Lisää ensin pesuaine ja sitten vedenpehennin.
- Käytä pesuainetta sama määrä kuin pehmeälle vedelle.

5. Pesutablettien käyttö

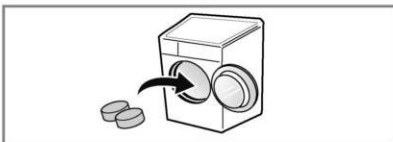

- 1) Avaa luukku ja pane pesutabletti suoraan rumpuun.

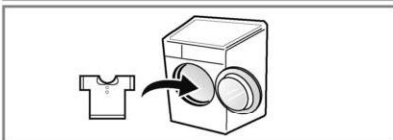

- 2) Täytä rumpu pyykillä ja sulje luukku.

T oiminnot

■ Pesuohjelma pyykin mukaan

| Ohjelma | Materiaali | Lämpötila (valinta) | Pesuasetus (valinta) | Enimmäis määrä | |
|----------------------------------|---|--|---|---------------------|---------------------|
| | | | | F**92QD (W)(1-9) | F**92TD (W)(1-9) |
| Puuvilla (☐) | Värilliset vaatteet (paidat, yöpuvut, pyjamat, jne) ja normaalisti likaantunut puuvilla (alusvaatteet). | 60°C [Kylmä (❄️), 30°C, 40°C, 95°C] | - Lämmin huuhtelu (☑️) - Esipesu (☑️) - Voimakas (☑️) - Rypistymisen esto (☑️) | Alle 7,0 kg | Alle 8,0 kg |
| Tekokuidut (△) | Polyamidi, akryyli, polyesteri | 40°C [Kylmä (❄️), 30°C, 60°C] | | Alle 3,5 kg | Alle 4,0 kg |
| Puuvilla pikapesu (☐») | Kevyesti likaisen puuvillan pesuun | | | | |
| Pikapesu 30 (☑️) | Pesuohjelma on sama kuin kirjopyykin ja Tekokuitujen pesu kuduille | 30°C [Kylmä (❄️), 40°C] | - Voimakas (☑️) - Rypistymisen esto (☑️) | Alle 2,0 kg | Alle 2,0 kg |
| Hienopesu (🍃) | Hellää pesua vaativat kuidut | 40°C [Kylmä (❄️), 30°C] | | | |
| Käsinpesu/ Villa (👉/🧶) | Käsinpesumerkintä vaateen pesuohjeessa. | | | | |
| Vuodevaatteet (🛏️) | Vuodevaatteiden pesuun | | | 1 parivuoteen peite | 1 parivuoteen peite |
| Toppatakit (👔) | Paljon vettä imevän pyykin pesuun | 30°C [Kylmä (❄️)] | | Alle 7,0 kg | Alle 8,0 kg |
| Vauvanvaatteet (👶) | Vauvanvaatteiden pesuun | 60°C [95°C] | - Lämmin huuhtelu (☑️) | Alle 6,0 kg | Alle 6,0 kg |
| Bio-ohjelma (👏) | Erikisiohjelma proteiinitahrojen (esim. veri, maito, suklaa) poistoon | 60°C [95°C] | - Esipesu (☑️) - Voimakas (☑️) - Rypistymisen esto (☑️) | Alle 7,0 kg | Alle 8,0 kg |
| Tehovalkopesu (👏) | Pesu 95 °C ja huuhtelu 40°C pesuainejäämien vähentämiseksi | 95°C | | | |

T oiminnot

- * **Lämmin huuhtelu:** Jos haluat huuhdella pyykin erityisen puhtaaksi tai erittäin tehokkaasti, valitse Lämmin huuhtelu-vaihtoehto.
- * **Esipesu:** Hyvin likaiselle ja proteiinin tahrாமalle pyykille.
- * **Voimakas :** Jos pyykki on erittäin likaista, on hyvä käyttää Voimakas-toimintoa.
- * **Rypistymisen esto :** Kun valitset tämän toiminnon linkoukseen, pyykkien rypistyminen vähenee.
- * Aseta ohjelma " Puuvilla 40°C + Voimakas (Puoli koneellista)", " Puuvilla 60°C + Voimakas (Puoli koneellista)", " Puuvilla 60°C + Voimakas (Täysi koneellinen)" toiminto testiä varten EN60456 yhdenmukaisuusvaatimuksen mukaisesti.
(Nämä ovat tehokkaimmat yhdistelmäohjelmat energian ja veden säästämiseksi puuvillapyykin pesussa).
- * Todellinen veden lämpötila voi poiketa vaaditun jakson lämpötilasta.
- * Vedenpaineen, veden kovuuden, vedensyötön lämpötilan, huonelämpötilan, pyykkikuorman ja -tyypin, likaisuusasteen ja käytettävän puhdistusaineen, päävirransyötön poikkeamat ja valitun lisätoiminnan testitulokset riippuvat näistä tekijöistä.



WOOLMARK

Woolmark on hyväksynyt tämän pesukoneen villapesuohjelman konepestävien Woolmark-tuotteiden pesuun sillä edellytyksellä, että pesussa noudatetaan vaatekappaleeseen kiinnitettyä pesuohjetta sekä tämän pesukoneen (M0801) valmistajan käyttöohjetta.

- * **Huomautukset :** Suosittelemme neutraalia pesuainetta.
Villapesuohjelmaan sisältyy hidas hellävarainen linkous.

*Puolikoneellisten pääpesuohjelmien tiedot

| Ohjelma | Aika minuuteissa | Jäljellä oleva kosteuspitoisuus | | Vesi litroissa | Energia kWh:ssa |
|-----------------|------------------|---------------------------------|--------------------------------|----------------|-----------------|
| | | 1400 kierrosta minuutissa | 1200/1000 kierrosta minuutissa | | |
| Puuvilla (40°C) | 77 | 44% | 53% | 63 | 0.69 |
| Puuvilla (60°C) | 82 | 44% | 53% | 58 | 1.20 |

Pesukoneen käyttö

SmartDiagnosis™ -toiminto löytyy vain tuotteista, jotka on merkitty "SmartDiagnosis™" -merkinnällä.



1. Oletuspesuohjelman käyttö (Puuvilla)

- Käynnistä kone painamalla **Virtakytkin**.
- Paina sitten **Käynnistys/Pysäytys**-painiketta.
- Oletusohjelman asetukset:
 - **Pesu** (☼) : Vain pääpesu
 - **Huuhtelu** (☼) : 3 huuhtelua
 - **Linkous** (☼) :
 - 1400 kierrosta minuutissa [F1492Q/TD(W)(1~9)]
 - 1200 kierrosta minuutissa [F1292Q/TD(W)(1~9)]
 - 1000 kierrosta minuutissa [F1092Q/TD(W)(1~9)]
 - **Veden lämpötilä**: 60°C
 - **Ohjelma**: Puuvilla (☼)

2. Pesuohjelman manuaalinen valinta

- Käynnistä kone painamalla **Virtakytkin**.
 - Valitse ohjelman asetukset kustakin valintapainikkeesta.
- Asetuksien valinnasta on tarkemmat ohjeet sivuilla 17-22.*
- Paina sitten **Käynnistys/Pysäytys**-painiketta.

Pesukoneen käyttö

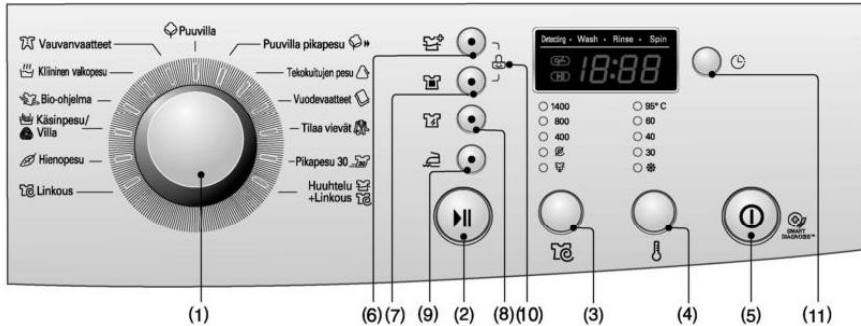

- | | | |
|----------------------------------|------------------------------|--------------------------------|
| (1) Valitsin: Ohjelma | (5) Painike: Virtakytkin | (9) Painike: Rypistymisen esto |
| (2) Painike: käynnistys/Pysäytys | (6) Painike: Lämmin huuhtelu | (10) Lapsilukko |
| (3) Painike: Linkous | (7) Painike: Espipesu | (11) Painike: Ajustus |
| (4) Painike: Veden lämpötila | (8) Painike: Voimakas | |

Virtakytkin



1. Virtakytkin

- Kone Käynnistetään ja virta katkaistaan **Virtakytkin** painamalla.
- Ajastustoiminto peruutetaan tätä painiketta painamalla.

2. Oletuspesuohjelma

- Kun Virtakytkin on painettuna, kone on valmis suorittamaan Puuvilla ja muut jäljempänä kuvatut oletuspesuohjelman toiminnot.
- Jos haluat käynnistää pesuohjelman ohjelmaa valitsematta, paina **Käynnistys/Pysäytys** -painiketta, niin ohjelma käynnistyy.

■ Oletuspesuohjelma

- [F1492Q/TD(W)(1~9)]
- Puuvilla / Pääpesu / Normaali Huuhtelu / 1400 kierrosta minuutissa / 60°C
- [F1292Q/TD(W)(1~9)]
- Puuvilla / Pääpesu / Normaali Huuhtelu / 1200 kierrosta minuutissa / 60°C
- [F1092Q/TD(W)(1~9)]
- Puuvilla / Pääpesu / Normaali Huuhtelu / 1000 kierrosta minuutissa / 60°C

Ohjelmavalitsin

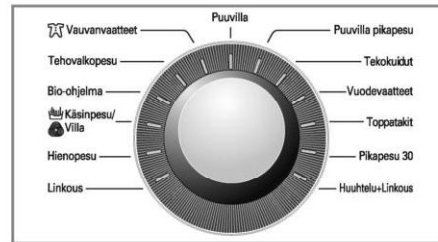

- Valittavana on 13 ohjelmaa pyykin ominaisuuksien mukaan
- Kun toiminto tai ohjelma on aktivoitu, sitä vastaava valo syttyy.
- Kun Käynnistys/Pysäytys-painiketta on painettu, Puuvilla käynnistyy automaattisesti.
- Kun Ohjelmavalitsinta käännetään, ohjelma vaihtuu seuraavassa järjestyksessä: "Puuvilla – Puuvilla pikapesu – Tekokuidut – Vuodevaatteet – Toppatakit – Pikapesu 30 – Huuhtelu+Linkous – Linkous – Hienopesu – Käsipesu/Villa – Bio-ohjelma – Tehovalkopesu – Vauvanvaatteet".

Ohjelma valitaan pyykin ominaisuuksien mukaan, ks. sivu 14.

Pesukoneen käyttö

Käynnistys/Pysäytys



1. Käynnistys

- **Käynnistys/Pysäytys** painiketta käytetään pesuohjelman käynnistämiseen tai pysäyttämiseen.

2. Pysäytys

- Mikäli pesuohjelma on syytä pysäyttää väliaikaisesti, paina **Käynnistys/Pysäytys** painiketta.
- **HUOM.:** Luukun voi avata vasta 1–2 minuuttia Pysäytys-painikkeen painamisen tai ohjelman päättymisen jälkeen.

Lukitus



- Syttyy pesukoneen oven ollessa lukittu.
- Ovi voidaan avata painamalla **Käynnistys/Pysäytys**-painiketta, jolloin kone pysähtyy.
- Luukku voidaan avata viiveellä ohjelman päättymisestä.

Tunnistus



- Kun näytössä näkyy teksti "Tunnistus", koneen rumpu pyörii hitaasti ja pesujärjestelmä tunnistaa rummun sisältämän pyykin määrän. Tämä toiminto kestää muutaman sekunnin ajan.
- Tunnistustoiminto käynnistyy automaattisesti seuraavissa pesuohjelmissa : Puuvilla, Puuvilla Pikapesu, Tekokuitujen pesu, Vauvanvaatteet, Kliininen valkopesu, Bio-ohjelma.

Oletusohjelma

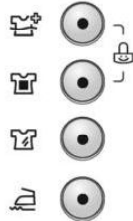

- Pesuasetus valitaan painamalla pesupainiketta.

1. Lämmin huuhtelu (🧺)

- Jos haluat huuhdella pyykin erityisen puhtaaksi tai erittäin tehokkaasti, valitse Lämmin huuhtelu-vaihtoehto.

2. Esipesu (🧺)

- Mikäli pyykki on hyvin likaista, kannattaa valita **Esipesu**.

3. Voimakas (🧺)

- Jos pyykki on erittäin likaista, on hyvä käyttää Voimakas-toimintoa.
- Kun Voimakas-toiminto valitaan, pesuaika saattaa pidentyä valitusta pesuohjelmasta riippuen.

4. Rypistymisen esto (🧺)

- Kun valitset tämän toiminnon linkoukseen, pyykkien rypistyminen vähenee.

Lamppu syttyy, kun toiminto on valittu.

Pesukoneen käyttö

Lapsilukko (🔒)

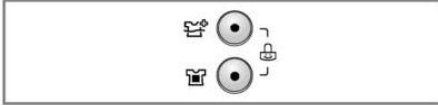

Mikäli haluat lukita kaikki painikkeet, jotta lapsi tai joku muu vajaavaltainen henkilö ei voi muuttaa ohjelman kulkua, kannattaa käyttää tätä toimintoa.

- Lapsilukko aktivoidaan painamalla **Lämmin huuhtelu** ja **Esipesu** samanaikaisesti. (Noin kolme sekuntia)



- Lapsilukko kytketään pois painamalla uudelleen **Lämmin huuhtelu** ja **Esipesu** samanaikaisesti. (Noin kolme sekuntia)

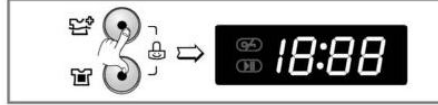

- Mikäli haluat muuttaa ohjelman kulkua Lapsilukon ollessa käytössä

1. Paina **Lämmin huuhtelu** ja **Esipesu** samanaikaisesti. (Noin kolme sekuntia)
2. Paina **Käynnistys/Pysäytys**-painiketta
3. Muuta ohjelmaa ja paina sitten **Käynnistys/Pysäytys**-painiketta uudelleen.

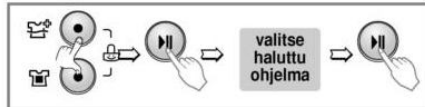

- Lapsilukko voidaan aktivoida milloin tahansa, ja se kytkeytyy pois päältä vain peruuttamalla lapsilukkotoiminnon. Virran poiskytkeminen tai toimintahäiriöt eivät vaikuta lapsilukkuun.

Pesukoneen käyttö

Linkous (🌀)

- 1400
- 800
- 400
- No Spin
- Rinse Hold



Spin

[F1492Q/TD(W)(1~9)]

- 1200
- 800
- 400
- No Spin
- Rinse Hold



Spin

[F1292Q/TD(W)(1~9)]

- 1000
- 800
- 400
- No Spin
- Rinse Hold



Spin

[F1092Q/TD(W)(1~9)]

• Linkousnopeus valitaan painamalla **Linkous-**painiketta

1. Linkous

• Linkouksen kierrosnopeus riippuu ohjelmasta:

[F1492Q/TD(W)(1~9)]

- Puuvilla, Puuvilla pikapesu, Huuhtelu+Linkous, Pikapesu 30, Bio-ohjelma, Toppatakit

🌀 - 400 - 800 - 1400

- Hienopesu, Vuodevaatteet, Vauvanvaatteet, Tehovalkopesu, Tekokuidut, Käsinpesu/Villa

🌀 - 400 - 800

- Linkous

🌀 - 400 - 800 - 1400

[F1292Q/TD(W)(1~9)]

- Puuvilla, Puuvilla pikapesu, Huuhtelu+Linkous, Pikapesu 30, Bio-ohjelma, Toppatakit

🌀 - 400 - 800 - 1200

- Hienopesu, Vuodevaatteet, Vauvanvaatteet, Tehovalkopesu, Tekokuidut, Käsinpesu/Villa

🌀 - 400 - 800

- Linkous

🌀 - 400 - 800 - 1200

[F1092Q/TD(W)(1~9)]

- Puuvilla, Puuvilla pikapesu, Huuhtelu+Linkous, Pikapesu 30, Bio-ohjelma, Toppatakit

🌀 - 400 - 800 - 1000

- Hienopesu, Vuodevaatteet, Vauvanvaatteet, Tehovalkopesu, Tekokuidut, Käsinpesu/Villa

🌀 - 400 - 800

- Linkous

🌀 - 400 - 800 - 1000

2. Ei linkousta (🌀)

• Mikäli "Ei linkousta" -toiminto on valittu, pesukone lopettaa ohjelman veden tyhjennyksen jälkeen.

Toiminto on aktivoitu kun valo palaa.

3. Pyykki jää veteen (🌀)

• Jos et halua pyykin rypistyvän, valitse tämä toiminto. Pyykki jää viimeiseen huuhteluveteen eikä sitä lingota. Huuhtelun pysäytys -toiminto valitaan painamalla linkouspainiketta.

• Kone tyhjenetään ja pyykki lingotaan painamalla **Käynnistys/Pysäytys-**painiketta, jolloin Huuhtelun pysäytys -toiminto passivoituu. Valitse sitten linkousnopeus (Linkous) tai haluamasi ohjelma.

Mikäli valo palaa, toiminto on aktivoitu.

Pesukoneen käyttö

Veden lämpötila

- 95° C
- 60
- 40
- 30
- Cold



Temp.

• Valitse **Veden lämpötila** ohjelmasäätimellä.

- **Kylmä** (❄)

- 30°C / 40°C / 60°C / 95°C

- Veden lämpötila voidaan valita alla olevien ohjeiden mukaan ohjelmasta riippuen:

*Valitun lämpötilan vieressä oleva valo syttyy.
Tarkempia tietoja löytyy sivulta 14.*

Ajastus (🕒)



Esivalmistelut ennen Ajastusta.

- Avaa vesihana.
- Täytä kone pyykillä ja sulje luukku.
- Pane pesuaine ja huuhteluaine niille varattuihin lokeroihin.
- HUOM!
 - Ajastinta käytettäessä, käytä jauhemaista pesuainetta.
- Ajastus
 - Paina **Virtakytkin**.
 - Käännä ohjelmanvalitsin osoittamaan haluamaasi ohjelmaa.
 - Paina **Ajastus** ja valitse haluamasi aika.
 - Paina **Käynnistys/Pysäytys** -painiketta. (": " vilkkuu)
- Kun **Ajastus** on painettu, näyttöön tulee 3:00. Pisin ajastusaika on 19 tuntia ja lyhin 3 tuntia.
- Jokainen painikkeen painallus lisää ajastusaikaa yhden tunnin.
- Ajastus perutaan painamalla **Virtakytkin**.
- Ajastimen osoittama aika on se aika joka kuluu **Ajastus** siihen hetkeen, jolloin pesuohjelma tai valittu toiminto (Pesu, Huuhtelu, Linkous) on suoritettu loppuun.
- *Ajastettu aika ja todellinen pesuaika saattavat vaihdella vedenoton ja lämpötilan mukaan.*

Pesukoneen käyttö

Näyttö



1. Näyttö

- Kun lapsilukko on aktivoitu, näytössä on teksti "CL".
- Kun ajastustoiminto on valittu, näytössä näkyy jäljellä oleva aika siihen hetkeen, jolloin valittu ohjelma on suoritettu loppuun.

2. Itsevalvontanäyttö

- Mikäli koneeseen tulee vika, vikatyypin näkyy näytössä seuraavasti:

"PE": Vedenpaineen virhe

"FE": Veden liikätäyttö

"dE": Luukku ei ole kiinni

"LE": Täyttöongelma

"CE": Poisto-ongelma

"IE": Tasapaino-ongelma

"DE": Veden lämpötilan ongelma

"UE": Moottorin ylikuormittuminen

"tE": Moottorin ylikuormittuminen

"PF": Pesukoneen virransyötössä on tapahtunut virhe.

Mikäli jokin näistä vikailmoituksista on näytöllä, katso vianetsintäohjeet sivulta 27 ja toimi ohjeiden mukaan.

3. Pesuohjelman loppuun vieminen

- Kun pesuohjelma on suoritettu loppuun, näytössä on teksti "End".

4. Jäljellä oleva aika

- Pesuohjelman aikana jäljellä oleva pesuaika näkyy näytössä.
- Valmistajan suosittelema ohjelma.

| | F1492Q/TD(W)(1~9) | F1292Q/TD(W)(1~9) F1092Q/TD(W)(1~9) |
|----------------------|-------------------|--|
| Puuvilla | 3:00 | 2:54 |
| Puuvilla pikapesu | 1:15 | 1:13 |
| Tekokuidut | 1:50 | 1:50 |
| Pikapesu 30 | 30' | 30' |
| Huuhtelu +Linkous | 20' | 18' |
| Käsinpesu/Villa | 35' | 35' |
| Hienopesu | 1:00 | 1:00 |
| Vuodevaatteet | 1:11 | 1:11 |
| Bio-ohjelma | 2:16 | 2:14 |
| Vauvanvaatteet | 2:26 | 2:26 |
| Tehovalkopesu | 2:32 | 2:32 |
| Toppatakit | 1:04 | 1:04 |
| Linkous | 15' | 13' |

- Pesuaika saattaa vaihdella pyykin määrän, vedenpaineen, veden lämpötilan ja muiden pesuun vaikuttavien seikkojen mukaan.
- Mikäli kone havaitsee pyykin jakaantuneen rummussa epätasaisesti tai kun vaahdonpoisto-

Huolto

- * Ennen kokeen sisustan puhdistusta tulee verkkojohto irrottaa pistorasiasta sähköiskun tai sen vaaran välttämiseksi.
- * Kun pesukone heitetään pois, sen verkkovirtajohto tulee irrottaa ja hävittää. Samoin myös luukun lukituslaite tulee hävittää. Näin pesukone on turvallisempi lapsille.

■ Täyttösuodatin

- Mikäli vesi ei pääse pesuainelokerikkoon, näytöllä näkyy vikailmoitus " ! E ”.
 - Mikäli vesi on kovaa tai siinä on kalkkisaostumia, täyttösuodatin saattaa tukkeutua helposti.
- Sen vuoksi se kannatta puhdistaa aika ajoin.

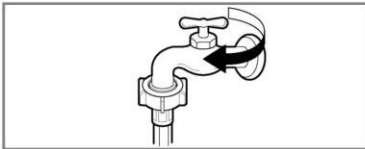

1. Sulje vesihana.



2. Irrota täyttöletku.

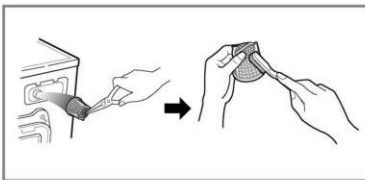

3. Puhdista suodatin kovaharjaksisella harjalla.



4. Aseta täyttöletku paikalleen ja kiristä liitos.

Huolto

■ Poistopumpun roskaloukku

* Poistopumpun roskaloukku kerää pyykin seassa olevat irtolangat ja pienet esineet.

Tarkista suodatin säännöllisin väliajoin, jotta kone toimisi mahdollisimman hyvin.

⚠ VAROITUS Tyhjännä kone ensin poistoletkun avulla ja avaa sitten pumpun roskaloukku ja poista siellä olevat esineet.
Koneesta tuleva vesi saattaa olla kuumaa.

⚠ VAROITUS Älä avaa suodatinta vain puoliksi. Suodatin tulee kääntää kiinni ja sulkea kunnollisesti vuotojen välttämiseksi.



1. Avaa alavaipan suojus.
Vedä poistoletku ulos.

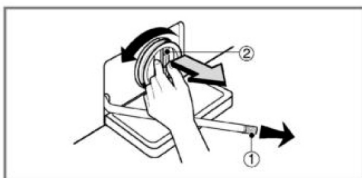

2. Irrota poistoletkun korkki ja anna veden virrata ulos. Muista pannan letkun alle astia, johon vesi voi virrata, ettei vettä pääse valumaan lattialle. Mikäli vedentulo lakkaa, käännä pumpun suodatinta vasemmalle ja avaa se.

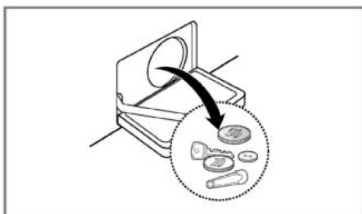

3. Poista mahdolliset vieraat esineet pumpun suodattimesta.

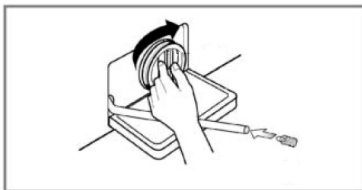

4. Käännä pumpun suodatin puhdistamisen jälkeen täysin loppuun asti suodattimen ja pumpun rungon valkoisten viivojen kohdalle.

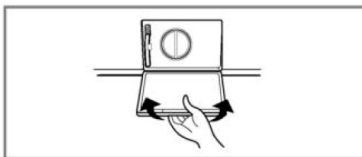

Huolto

■ Pesuainelokerikko

- * Pesuaineesta ja huuhteluaineesta jää ajan mittaan jäämiä pesuainelokerikkoon.
- Siksi pesuainelokerikko on aika ajoin syytä puhdistaa huolellisesti vedellä.
- Tarpeen vaatiessa lokerikko voidaan irrottaa kokonaan paikaltaan painamalla kiinnikettä alas päin ja vetämällä lokerikko ulos.
- Huuhteluainelokeron yläosa irtoaa, jotta puhdistus olisi helpompaa.

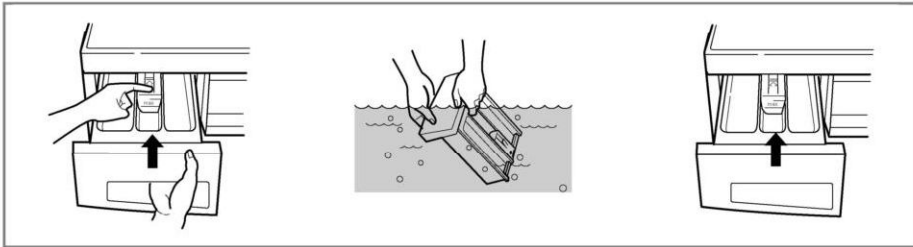

■ Lokerikkotila

- * Pesuainetta saattaa jäädä myös lokerikkotilaan, joka on myös syytä puhdistaa aika ajoin esim. vanhalla hammasharjalla.
- Kun lokerikkotila on puhdistettu, aseta lokerikko takaisin paikalleen ja käytä koneessa huuhteluohjelma ilman pyykkiä.

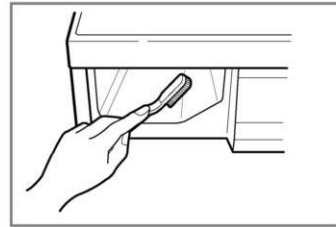

■ Pesukoneen rumpu

- Mikäli pesukonetta käytetään alueella, jolla vesi on kovaa, kalkkisaostumia kerääntyy paikkoihin, joista niitä on vaikea havaita ja poistaa. Ajan mittaan saostumat aiheuttavat tukkeutumia laitteissa ja mikäli niitä ei tarkisteta säännöllisesti, laitteet saattavat rikkoutua ja ne joudutaan vaihtamaan uusiin.
- Vaikka pesukoneen rumpu on valmistettu ruostumattomasta teräksestä, pienet metalliesineet (mm. paperiliittimet ja hakaneulat) saattavat aiheuttaa sille ruosteaurioita.
- Pesukoneen rumpu on syytä puhdistaa säännöllisesti.
- Karstanpoistoainetta tai väri- tai valkaisuaineita käytettäessä on syytä varmistaa, että ne soveltuvat pesukoneessa käytettäviksi.
- * Karstanpoistoaine saattaa sisältää pesukonetta vahingoittavia ainesosia.
- * Tahrat tulee poistaa ruostumattomalle teräkselle tarkoitetulla puhdistusaineella.
- * Puhdistukseen ei saa käyttää teräsvillaa.

Huolto

■ Pesukoneen puhdistus

1. Ulkopintojen puhdistus

Pesukoneesta huolehtiminen pidentää sen käyttöikää.

Koneen ulkopinta voidaan puhdistaa lämpimällä vedellä ja miedolla, naarmuttamattomalla talouspuhdistusaineella.

Puhdista roiskeet aina välittömästi. Pyyhi kostealla rievulla.

Vältä pintamateriaalin vahingoittamista terävillä esineillä.

* TÄRKEÄÄ: Älä käytä metyleenialkoholia, liuottimia tai muita vastaavia tuotteita.

2. ISisöosien puhdistus

Pyyhi koneen luukun ympäristö, kumitiivisteiden poimut ja luukun lasi. Nämä alueet tulee aina pitää puhtaana, jotta kone pysyisi vesitiiviinä.

Käytä koneen puhdistusohjelmaa säännöllisesti (kerran 1-2 kuukaudessa).

Toista tarvittaessa.

HUOMAA Poista kovan veden aiheuttamat saostumat vain pesuaineilla, jotka soveltuvat pesukoneessa käytettäviksi.

■ Talvisäilytysohjeet

Mikäli kone pannaan talveksi säilöön tiloihin, joiden lämpötila saattaa laskea alle nollan tai mikäli sitä siirretään pakkasessa, on syytä noudattaa seuraavia talvisäilytysohjeita, jotta kone ei vahingoittuisi.

1. Sulje vesihana.
2. Irrota täyttöletku hanasta ja poista letkuun mahdollisesti jäänyt vesi.
3. Liitä verkkojohto maadoitettuun pistorasiaan.
4. Lisää koneeseen 3,8 litraa myrkytöntä vapaa-ajan ajoneuvojen jäänestoainetta rummun tyhjentämiseen. Sulje luukku.
5. Käynnistä linkous ja linkoa noin minuutin ajan, kunnes kaikki vesi on poistunut. Kaikki jäänestoaine ei kuitenkaan poistu.
6. Irrota verkkojohto pistorasiasta, kuivaa rumpu sisältä ja sulje luukku.
7. Irrota pesuainelokerikko. Tyhjennä siinä mahdollisesti oleva vesi ja kuivaa lokerot. Pane lokerikko takaisin paikalleen.
8. Varastoi pesukone pystysuorassa asennossa.
9. Jäänestoaine poistetaan varastoinnin jälkeen käyttämällä pesukoneessa yksi pesuohjelma pesuaineen kanssa ilman pyykkiä.

Vianetsintäopas











* Tässä pesukoneessa on automaattiset turvatoiminnot, jotka havaitsevat ja määrittävät viat varhaisessa vaiheessa sekä suorittavat korjaavia toimenpiteitä tarvittaessa. Mikäli kone ei toimi toivotulla tavalla tai mikäli se ei toimi lainkaan, tarkista seuraavat kohdat ennen kuin kutsut huoltohenkilön paikalle.

| Oire | Mahdollinen syy | Ratkaisu |
|--|--|--|
| Kolina ja pauke | <ul style="list-style-type: none"> Rummussa tai pumpussa saattaa olla vieraita esineitä. | <p>Pysäytä pesukone ja tarkista rumpu ja poistosuodatin. Mikäli ääni jatkuu koneen uudelleen käynnistämisen jälkeen, ota yhteyttä valtuutettuun huoltoliikkeeseen.</p> |
| Tömähtely | <ul style="list-style-type: none"> Täysi koneellinen saattaa tömähdellä. Tämä on usein täysin normaalia. | <p>Mikäli ääni jatkuu, pyykki on todennäköisesti jakautunut rummussa epätasaisesti. Pysäytä ohjelma ja jaa pyykki tasaisemmin.</p> |
| Tärinä | <ul style="list-style-type: none"> Onko kaikki siirtoruuvit ja pakkausmateriaali poistettu? Ovatko koneen jalat tukevasti maassa? | <p>Mikäli niitä ei ole irrotettu asennuksen yhteydessä, lue siirtoruuvien irrotusohjeet asennusohjeista. Pyykki on jakautunut rummussa epätasaisesti. Pysäytä kone ja järjestä pyykki uudelleen.</p> |
| Pesukoneesta vuotaa vettä | <ul style="list-style-type: none"> Täyttöletkun liitos on löystynyt joko hanan tai tiivisteiden kohdalta. Talon viemäri on tukossa. | <p>Tarkista letkun liitos ja kiristä tarvittaessa.</p> <p>Puhdista tukos. Ota tarvittaessa yhteyttä putkimieheen.</p> |
| Liikaa vaahtoa | | <p>Onko pesuainetta liikaa tai onko pesuaine vääränlaista? Liika vaahto saattaa aiheuttaa vuotoja.</p> |
| Kone ei täyty tai se täyttyy hitaasti. | <ul style="list-style-type: none"> Vedentulo alueella ei ole riittävä. Vesihana ei ole täysin auki. Täyttöletku on mutkalla. Täyttöletkun suodatin on tukossa. | <p>Tarkista, toimivatko muut talon hanat.</p> <p>Avaa hana täysin.</p> <p>Suorista letku.</p> <p>Tarkista täyttöletkun suodatin.</p> |
| Kone ei tyhjenny tai se tyhjenee hitaasti. | <ul style="list-style-type: none"> Poistoletku on mutkalla tai tukossa. Poistosuodatin on tukossa. | <p>Puhdista ja suorista poistoletku.</p> <p>Puhdista poistosuodatin.</p> |

Vianetsintäopas

| Oire | Mahdollinen syy | Ratkaisu |
|--|--|---|
| Kone ei käynnisty. | <ul style="list-style-type: none"> • Verkkajohto ei ole pistorasiassa tai liitäntä on huono. • Sulake on palanut, virtakatkaisin lauennut tai on sähkökatko. • Vesihana ei ole täysin auki. | <p>Varmista, että pistotulppa sopii pistorasiaan.</p> <p>Paina virtakatkaisinta uudelleen tai vaihda sulake. Älä lisää sulakkeen kapasiteettia.</p> <p>Mikäli ongelmana on virtapiirin ylikuormitus, anna koulutetun sähköasentajan korjata vika. Avaa vesihana.</p> |
| Kone ei linkoa. | <ul style="list-style-type: none"> • Tarkista, että luukku on kunnolla kiinni. | <p>Sulje luukku ja paina Käynnistys/Pysäytys-painiketta. Tämän jälkeen saattaa kestää hetken ennen kuin kone alkaa lingota. Luukun on oltava lukossa ennen kuin kone voi ruveta linkoamaan.</p> <p>Lisää 1 tai 2 vaatekappaletta lisäämään tasapainoa. Järjestä pyykki uudelleen, jotta linkous voi käynnistyä.</p> |
| Luukku ei aukea. | | <p>Kun ohjelma on käynnistynyt, luukku ei voi turvallisuuksista avata. Tarkista, onko luukun lukon merkkivalo syttynyt. Luukun avaaminen on turvallista, kun merkkivalo on sammunut.</p> |
| Pesuaika pidentyy. | | <p>Pesuaika vaihtelee pyykin määrän, vedenpaineen, veden lämpötilan ja muiden käyttöominaisuuksien mukaan. Mikäli kone havaitsee pyykin jakaantuneen rummussa epätasaisesti tai kun vaahdonpoistoohjelma käynnistyy, pesuaika pitenee.</p> |
| Huuhteluainetta on annosteltu liikaa. | Liika huuhteluaineen annostelu voi aiheuttaa ylivuodon. | <p>Annostele huuhteluainetta ohjeiden mukaan. Älä annostele yli maksimimerkinnän.</p> |
| Huuhteluaine on valunut pesuun liian aikaisin. | | <p>Sulje pesuainelokero varovasti. Älä avaa pesuainelokeroa kesken ohjelman.</p> |

Vianetsintäopas

| Oire | Mahdollinen syy | Ratkaisu |
|---|---|--|
|  | <ul style="list-style-type: none"> Vedentulo alueella ei ole riittävä. Vesihana ei ole täysin auki. Täyttöletku on mutkalla. Täyttöletkun suodatin on tukossa. | <p>Tarkista muut talon hanat. Avaa hana täysin. Suorista letku. Tarkista täyttöletkun suodatin.</p> |
|  | <ul style="list-style-type: none"> Poistoletku on mutkalla tai tukossa. Poistosuodatin on tukossa. | <p>Puhdista ja suorista poistoletku. Puhdista poistosuodatin.</p> |
|  | <ul style="list-style-type: none"> Pyykkiä on liian vähän. Pyykki on jakaantunut rummussa epätasaisesti. Laitteen epätasapainon tunnistin on käynnistynyt ja suorittaa korjaustoimenpiteitä. Mikäli koneessa on yksittäisiä painavia vaatekappaleita kuten kylpymatto, kylpytakki jne. järjestelmä saattaa lopettaa linkouksen tai keskeyttää sen kokonaan mikäli ongelma ei ole korjaantunut useiden linkousyritysten jälkeen. Mikäli pyykki on pesun jälkeen liian märkää, pane koneeseen pieniä vaatteita tasoittamaan rummullista ja käynnistä linkous uudelleen. | <p>Lisää 1 tai 2 vaatekappaletta lisäämään tasapainoa. Järjestä pyykki uudelleen, jotta linkous voi käynnistyä.</p> |
|  |  <ul style="list-style-type: none"> Onko luukku auki? | <p>Sulje luukku. Mikäli dE ei poistu näytöltä, kutsu paikalle huoltohenkilö.</p> |
|  | | <p>Irrota pistotulppa pistorasiasta ja kutsu paikalle huoltohenkilö.</p> |
|  | <ul style="list-style-type: none"> Mikäli ylitäyttö johtuu viallisesta vesiventtiilistä, vikailmoitus on FE . | <p>Sulje vesihana. Irrota pistotulppa pistorasiasta. Kutsu paikalle huoltohenkilö.</p> |
|  | <ul style="list-style-type: none"> Näytössä on vikailmoitus PE , kun veden määrän anturi on epäkunnossa. | |
|  | <ul style="list-style-type: none"> Moottorin ylikuormitus. | |
|  | <ul style="list-style-type: none"> Moottorin ylikuormitus. | |
|  | <ul style="list-style-type: none"> Pesukoneen virransyötössä on tapahtunut virhe. | |

Vianetsintäopas



SmartDiagnosis™-toiminto löytyy vain tuotteista, jotka on merkitty "SmartDiagnosis™"-merkinnällä. Huomaa, että SmartDiagnosis™ ei välttämättä toimi kaikilla matkapuhelimilla.

■ SmartDiagnosis™-Toiminnon käyttö

- Käytä tätä toimintoa VAIN kun sinua on ohjeistettu käyttämään sitä LG:n asiakaspalvelun toimesta. Toiminto antaa faxin kaltaisia äänimerkkejä, joilla on merkitystä vain LG:n asiakaspalvelulle.
 - SmartDiagnosis™-toimintoa ei voi käyttää mikäli laitteeseen ei tule virtaa. Mikäli näin käy, vikadiagnosia ei voi tehdä SmartDiagnosis™ -toiminnon avulla.
- Mikäli kohtaat ongelmia pesukoneesi kanssa, soita LG:n asiakaspalveluun (tekninen tuki). Toimi LG:n asiakaspalveluhenkilön ohjeiden mukaan, ja tee pyydetessä seuraavat toiminnot:

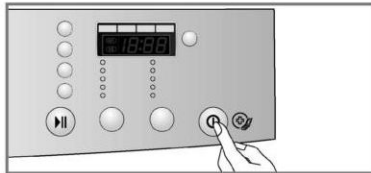

1. Paina Virtapainiketta-näppäintä kytkeäksesi virran pesukoneeseen. Älä paina muita näppäimiä tai käännä ohjelmavalitsinkiekkoa.

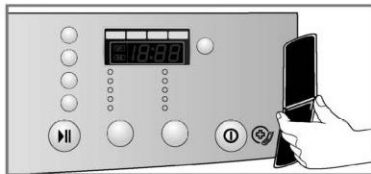

2. Mikäli asiakaspalvelu pyytää, vie puhelimesi mikrofonin Virtapainiketta-näppäimen tuntumaan.

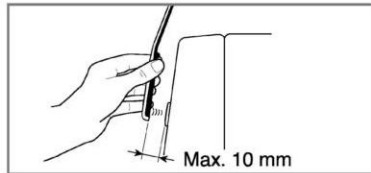

3. Paina ja pidä pohjassa "Veden lämpötila" -näppäintä 3 sekunnin ajan. Pidä samalla puhelimesi mikrofonin Virtapainiketta-näppäimen tuntumassa.
4. Pidä puhelin paikallaan kunnes pesukoneen antama merkkiääni loppuu. Tämä kestää noin 17 sekuntia ja pesukone näyttää ajan kulumisen näytöllä.
 - HUOMIO! älä liikuta puhelinta pois Virtapainiketta-näppäimen tuntumasta ennen kuin merkkiäänet loppuvat.
 - Mikäli LG:n asiakaspalvelija ei syystä tai toisesta saa tallennettua merkkiääntä kokonaisuudessaan, sinua pyydetään toistamaan edelliset kohdat.
 - Painamalla Virtapainiketta-näppäintä uudelleen lopetat SmartDiagnosis™ -toiminnon.
5. Kun ajanlasku näytöllä on loppunut ja merkkiäänet ovat loppuneet, palaa keskustelemaan LG asiakaspalvelijan kanssa. Hän analysoi laitteessa olevan vian ja ohjeistaa sinua mahdollisiin jatkotoimenpiteisiin.



Vaskemaskine

BRUGERMANUAL

Tak for at du valgte en LG Fulldautomatisk Vaskemaskine.
Vær venlig at læse brugermanualen nøje, da den giver
instruktioner vedr. sikker installation, brug og vedligeholdelse.
Gem manualen for fremtidig brug.
Notér venligst din vaskemaskines model og serienummer ned.

F1492QD(W)(1~9)
F1292QD(W)(1~9)
F1092QD(W)(1~9)
F1492TD(W)(1~9)
F1292TD(W)(1~9)
F1092TD(W)(1~9)

Dansk

www.lg.com

P rodukttegenskaber



- **Undgå krøllet tøj**
Krølning af vasketøj minimeres af tromlens alternative rotationsbevægelse.



- **Indbygget varmeelement**
Varmeelementet varmer automatisk vandet op til den optimale temperatur for det valgte vaskeprogram.



- **Mere økonomisk, takket være et intelligent vaskesystem**
Det "intelligente vaskesystem" registrerer tøjmenge og vandtemperatur og justerer vandniveau og vasketid for at optimere energi- og vandforbrug.



- **Børnesikring**
Børnesikringen hindrer, at børn ved at trykke på knapperne kan ændre programindstillingerne, mens vaskemaskinen er i drift.



- **Støjreducerende styresystem**
Efter at have registreret tøjmenge og balance fordeler maskinen tøjet jævnt i tromlen for på denne måde at reducere støj ved centrifugering.



- **Direct Drive**
Den avancerede jævnstrømsmotor anvender ikke børster og roterer tromlen direkte, uden rem og skive.

I ndholdsfortegnelse

| | |
|---------------------------------|----|
| Advarsler..... | 3 |
| Specifikationer | 4 |
| Installation..... | 5 |
| Forberedelse inden vask | 11 |
| Tilsætning af vaskemiddel | 12 |
| Funktioner | 14 |
| Sådan bruges vaskemaskinen..... | 16 |
| Vedligeholdelse | 23 |
| Fejlfinding | 27 |

A dvarsler

LÆS ALLE INSTRUKTIONER FØR MASKINEN TAGES I BRUG



Advarsel

Af sikkerhedsårsager skal informationerne i denne manual følges nøje. På denne måde reduceres risikoen for brand, eksplosioner, elektriske stød, skader på materiel, personskader og dødsfald.

VIGTIGE SIKKERHEDSINSTRUKTIONER

Advarsel!: Det er vigtigt at du følger anvisningerne i brugermanualen af hensyn til din egen sikkerhed. Anvisningerne nedsætter risikoen for brand, eksplosioner, elektriske stød, tingskader, personskader og dødsfald.

- Installer ikke vaskemaskinen på et sted, hvor den kan blive udsat for vejr og vind.
- Rør ikke styremekanismerne.
- Reparer eller udskift aldrig nogen del af vaskemaskinen, uden at der er givet særlige instrukser derom i vedligeholdelsesdelen af denne brugermanual. Sørg for at forstå indholdet i vedligeholdsguiden.
- Hold området under og omkring maskinen frit for letantændeligt materiale, såsom fnuller, papir, tæpper, kemikalier osv.
- Lad aldrig børn betjene maskinen alene. Hold legende børn på afstand af maskinen.
- Lad aldrig vaskelugen stå åben. Børn kan få lyst til at kravle ind.
- Stik aldrig hænderne ind i maskinen, mens den kører. Vent, til tromlen er standset helt.
- Vaskeprocessen kan reducere brandresistent tøj dens flammeresistens.
- Vask eller tør aldrig tøj, der er blevet vasket i, rensat i, skyllet i eller påført brandfarlige eller eksplosive substanser (eksempelvis voks, olie, maling, benzin, fedtopløser, fortynder, kerosen, osv.). Disse kan føre til antændelse eller eksplosion.
Der kan sidde olierester i tromlen efter en hel vaske- og tørrecyklus, hvilket kan resultere i ildebrand under tørring.
Derfor skal man lade være med at lægge olieret tøj ind i maskinen.
- Følg tøjfabrikantens vaskeanvisninger nøje.
- Smæk aldrig vaskelugen hårdt i for at lukke den, og brug ikke magt til at åbne den, når den er låst. Dette kan føre til skader på maskinen.
- For at minimere risikoen for elektrisk stød tages stikket ud, eller maskinen frakobles på husstandens strømpanel ved at slå relæet eller sikringen fra, inden rengøring eller vedligeholdelsesarbejde påbegyndes.
- Forsøg aldrig at betjene maskinen, hvis den er beskadiget, fungerer dårligt, er delvis demonteret eller mangler dele. Dette gælder også for en beskadiget ledning eller stikkontakt.
- Ring til servicecentret, hvis produktet har stået i vand. Risiko for elektrisk stød og ildebrand.

GEM DISSE INSTRUKTIONSAADVARSLER

Instrukser vedrørende jordforbindelse

Maskinen skal jordes. I tilfælde af beskadigelse eller sammenbrud vil dette reducere risikoen for elektrisk stød, idet strømmen da ledes hen, hvor der findes mindst modstand. Maskinen er udstyret med en lynafleder og et stik med jordforbindelse. Stikket skal være forbundet med et strømudtag, der er ordentligt installeret efter gældende love og regler. Det er vigtigt, at strømudtaget er jordat.

- Brug ikke adapter eller andet, der kan ødelægge jordforbindelsen.
- Hvis strømudtag med jordforbindelse ikke forefindes, kontakt da en elektriker.

ADVARSEL: VIGTIGE SIKKERHEDSINSTRUKTIONER :

Hvis maskinen er tilsluttet et strømudtag uden jordforbindelse, risikerer man elektrisk stød. Konsulter en kvalificeret elektriker eller servicetekniker, hvis der er tvivl om, hvorvidt maskinen er tilsluttet et stik med jordforbindelse, eller ej. Forsøg ikke på nogen måde at ændre det stik, der fulgte med vaskemaskinen. Hvis stikket ikke passer til strømforsyningskilden, skal en passende strømkilde installeres af en elektriker.

S pecifikationer

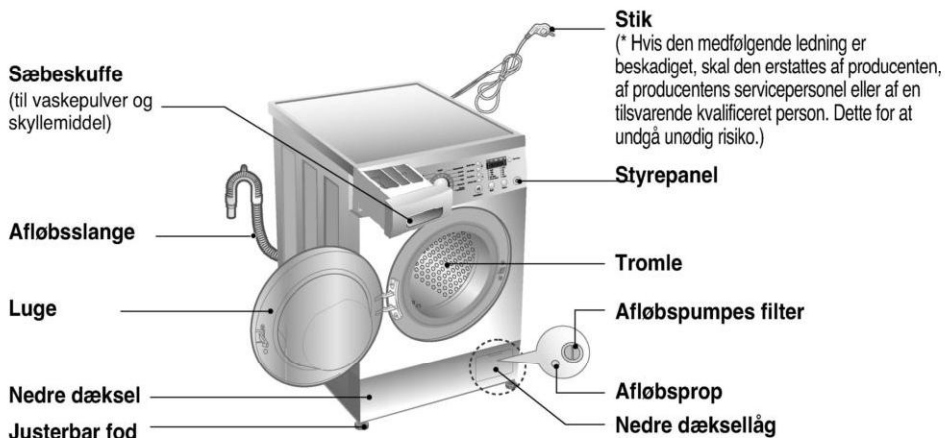

- Navn : Vaskemaskine med luge foran.
- Strømforsyning : 220-240V~, 50Hz
- Størrelse : 600mm(B) x 550mm(D) x 850mm(H)
- Vægt : 62 kg
- Vaskekapacitet : 7 kg [F14/12/1092QD(W)(1~9)]
8 kg [F14/12/1092TD(W)(1~9)]
- Max strømforbrug Watt : 2100W
0,33 W (Slukket-tilstand, Slukket tilstand – tændt tilstand)
- Rotationshastighed : No Spin/400/800/1400
No Spin/400/800/1200
No Spin/400/800/1000
- Vandforbrug : 49 l [F14/12/1092QD(W)(1~9)]
56 l [F14/12/1092TD(W)(1~9)]
- Tilladt vandtryk : 100 ~ 1000kPa (1,0-10,0kgf/cm²)

* Udførelse og specifikationer kan justeres uden varsel med henblik på at forbedre de enkelte deles kvalitet.

■ Tegning: Tilbehør



Indløbsslange (1EA)



Skruenøgle.

Installation

Placer og installer maskinen et sted, hvor den ikke udsættes for temperaturer under 0°C eller vejr og vind.

Sørg for, at maskinen har jordforbindelse i henhold til gældende installationsforskrifter.

Hvis maskinen står på en måtte, skal fødderne justeres således, at luft kan cirkulere mellem maskinen og underlaget.

Hvis du bor i et område, som plages af kakerlakker eller andre skadedyr, bør du være særligt opmærksom på, at maskinen og dens omgivelser er rene. Skader, som forårsages af skadedyr, omfattes ikke af garantien.

■ Transportbolte

Maskinen er udstyret med transportbolte for at hindre indvendige beskadigelser under transport.

- Emballagen og alle transportboltene skal fjernes, før vaskemaskinen tages i brug.

- Sørg for at også at fjerne den ekstra transportstøtte under bundens midte, når emballagen fjernes fra bunden af maskinen.

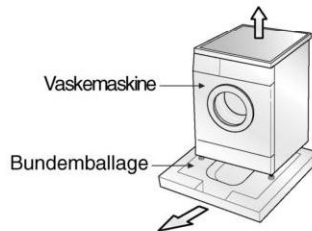

■ Fjernelse af transportbolte

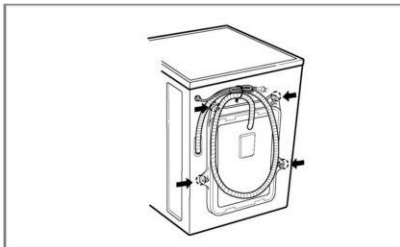

1. For at hindre indvendige beskadigelser under transport er de fire specialbolte fastlåst. Inden vaskemaskinen tages i brug, fjernes bolte og gummipropper.

- Fjernes boltene ikke, kan det forårsage kraftige vibrationer og funktionsfejl.

2. Løsn de fire bolte med den medfølgende skruenøgle.

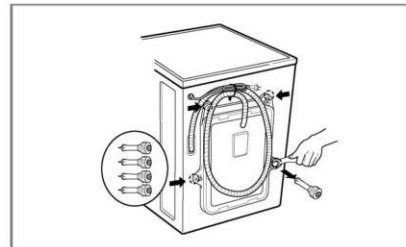

3. Fjern de fire bolte og gummipropperne ved forsigtigt at vride propperne ud. Opbevar de fire bolte og skruenøglen for fremtidig brug.

- Under transport skal vaskemaskinen altid være udstyret med transportbolte.

4. Hullerne tættes med de vedlagte dæksler.

Installation

■ Krav til installationssted

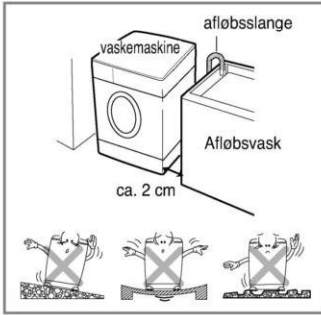

Jævnt underlag:

Hældningen under vaskemaskinen må ikke være større end 1 grad.

Strømforsyningskilde:

Der skal findes en strømforsyningskilde i højst 1,5 meters afstand fra maskinen. Kontakt aut. installatør for installation.

Sørg for god afstand til gulv og vægge:

Der må være mindst 10 cm mellem maskine og bagvæg og mindst 2 cm mellem maskine og eventuelle sidevægge.

Opbevar aldrig vaskemidler eller lignende ovenpå vaskemaskinen. Dette kan skade lak og styrepanel.

Tegning: Vaskemaskine, Afløbsslange, Afløbsvask, ca. 2 cm.

Sådan smider du dit gamle apparat ud

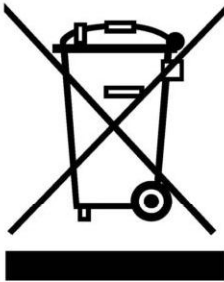

1. Når der er et tegn med et kryds over en skraldespand, betyder det, at produktet er omfattet af EU-direktiv 2002/96/EC.
2. Alle elektriske og elektroniske produkter skal smides ud et andet sted end gennem den kommunale affaldsordning ved hjælp af specielle indsamlingsfaciliteter, der er organiseret af staten eller de lokale myndigheder.
3. Korrekt bortskaffelse af dit gamle apparat er med til at forhindre mulige skadevirkninger på miljøet og menneskelig sundhed.
4. Mere detaljerede oplysninger om bortskaffelse af dit gamle apparat kan fås ved at kontakte dit lokale kommunekontor, renovationselskab eller den butik, hvor du købte produktet.

■ Placering

Installér vaskemaskinen på et fladt, hårdt gulv.

Kontroller at luftcirkulationen omkring vaskemaskinen ikke blokeres af tæpper, måtter e.l.

- Forsøg ikke at rette op på ujævnheder i gulvet ved at lægge stumper af træ, pap eller lignende materialer under vaskemaskinen.
- Hvis det ikke kan undgås at placere vaskemaskinen ved siden af et komfur, skal isoleringsmateriale anbringes mellem de to apparater. Isoleringsmaterialet (85 x 60 cm) skal være dækket af aluminiumsfolie på den side, som vender ind mod komfuret.
- Vaskemaskinen må ikke installeres i rum, hvor temperaturen kan falde til under 0 °C.
- Installer maskinen i omgivelser, hvor en servicemontør har let adgang til den, hvis reparation skulle blive nødvendig.
- Efter vaskemaskinen er installeret, justeres alle fire fødder ved hjælp af den medfølgende specialnøgle. Sørg for at maskinen står stabilt, og at der er en afstand på ca. 20 mm mellem vaskemaskinens overkant og undersiden af bordet.

Installation

■ Elektriske forbindelser

Benyt ikke gamle slanger; alle slanger forbundet til vaskemaskinen skal være nye.

1. Der må ikke benyttes forlængerledning eller dobbelt adapter.
 2. Hvis den vedlagte ledning er beskadiget, skal den erstattes af producenten eller producentens servicepersoner eller af en anden kvalificeret person for at undgå unødigt risiko.
 3. Træk altid stikket ud efter brug, og luk for vandet.
 4. Maskinen skal være forbundet til et strømudtag med jordforbindelse i overensstemmelse med gældende installationsforskrifter.
 5. Maskinen skal stå placeret på en sådan måde, at det er nemt at komme til strømudtaget.
- Servicearbejde på maskinen må kun udføres af en autoriseret servicetekniker.
 - Reparationer, som udføres af en uautoriseret person, kan forårsage skader eller alvorlige fejl. Kontakt dit lokale autoriserede serviceværksted.
 - Installer ikke maskinen i et rum, hvor temperaturen kan synke til under 0°C. Frosne slanger kan sprænges under tryk. Den elektroniske kontrolenhed kan være upålidelig ved temperaturer under 0°C.
 - Hvis maskinen leveres i løbet af vintermånederne, og temperaturen er under 0°C: Lad maskinen stå ved stuetemperatur i et par timer, inden den tages i brug.

ADVARSEL

Apparatet må ikke bruges af små børn
Små børn skal overvåges, så de ikke kan komme til at lege med apparatet.

ADVARSEL

ADVARSEL – elledning

For de fleste elektriske apparater anbefales det, at de tilsluttes en separat el-gruppe, dvs. ét elektrisk kredsløb, der kun anvendes til det pågældende elektriske apparat og ikke har andre udtag eller kredsløb. Kontrollér venligst specifikationerne i den tilhørende brugervejledning.

Stikkontakter må ikke overbelastes. Overbelastede stikkontakter, løse eller beskadigede stikkontakter, forlængerledninger, beskadigede elledninger og ledninger med beskadiget isoleringsmateriale er farlige. I sådanne tilfælde opstår risiko for elektrisk stød og brand. Kontrollér regelmæssigt elledningen til dit elektriske apparat. Ved tegn på beskadigelse eller slid skal elledningen tages ud af stikkontakten. Det elektriske apparat må ikke anvendes igen, før en autoriseret elektriker har udskiftet ledningen med en tilsvarende ny ledning.

Beskyt elledningen mod fysisk eller mekanisk påvirkning, såsom at blive vredet, bugtet, trykket, klemt i en dør eller blive trådt på. Vær særligt opmærksom på stik, stikkontakter og den åbning i apparatet, som ledningen udgår fra.

Hvis vaskemaskinen er tilsluttet med en forlængerledning eller anden form for transportabel ettilslutning, skal forlængerledningen eller ettilslutningen være positioneret sådan at den ikke kan blive udsat for vandsprøjt eller fugtighed.

■ Tilslutning af indløbsslange for vandtilførsel

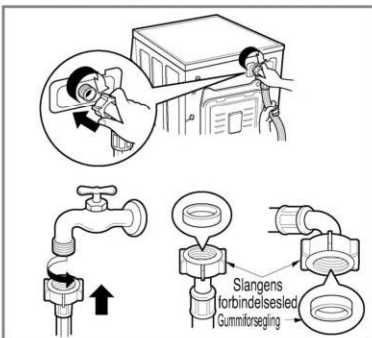

- ▶ *Vandtilførselen skal have et tryk på mellem 100 kPa og 1000 kPa (1,0~10 kgf/cm²)*
- ▶ *Når indløbsslangen skal sættes fast til vaskemaskinens ventil, skal man være forsigtig med ikke at skrue over gevind.*
- ▶ *Hvis vandforsyningsstrykket er højere end 1000 kPa, skal en dekompensionsindretning installeres.*
- To gummiforseglinger følger med indløbsslangen. Disse skal hindre vandlækage.
- Undersøg, om vaskemaskinens forbindelser er tætte ved at lukke helt op for vandet i vandhanen.
- Kontrollér jævnligt slangens tilstand, og udskift slangen om nødvendigt.
- Sørg for, at slangen ikke bliver bukket eller mast.

Bemærk Hvis slangen lækker vand efter tilslutning, så gentag samme procedure. Brug en almindelig vandhane til vandtilførslen. Hvis hanen er firkantet eller for stor, så fjern afstandsringen, før du sætter hanen i adapteren.

I nstallation

■ Almindelig vandhane uden gevind - indløbsslange med skrueanordning

1. Løsn fastsætningskrueen for at fæste koblingsringen til vandhanen.

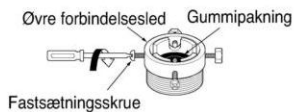

2. Skub forbindelsesledet så langt op, at gummipakningen sidder tæt omkring hanen. Skru dernæst de fire skruer til.

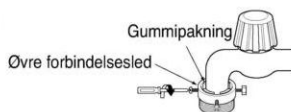

3. Pres indløbsslangen vertikalt opad, således at gummipakningen kommer til at sidde fuldstændig fast omkring hanen. Stram ved at vride mod højre.

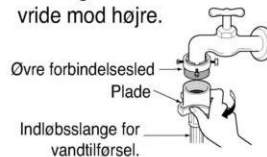

Anvend horisontal vandhane

Horisontal vandhane



Forlænget vandhane



Rektangulær vandhane

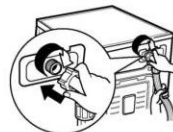
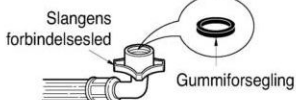

- Maskinen leveres kun med koldtandsforbindelse.
- Sørg for, at slangen ikke bliver bukket eller mast.

Installation

Maskinen er ikke beregnet til anvendelse på ikke-stationære lokaliteter, som fx til søs, i campingvogne eller ombord på fly.

Luk for vandtilførslen, hvis maskinen skal stå ubrugt hen i et længere stykke tid (fx i forbindelse med en ferie), især hvis der ikke er et afløb i gulvet i nærheden af maskinen.

Fjern elledningen og destruer stikket, når maskinen skal kasseres. Destruer også låsen på lågen. Dermed undgår du, at maskinen kan blive en dødsfælde for børn.

Emballagemateriale (fx plastfilm, flamingo) kan være farligt for børn pga. kvælningsrisiko.

Opbevar emballagemateriale utilgængeligt for børn.

Installation af afløbsslange

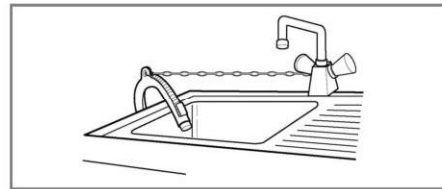
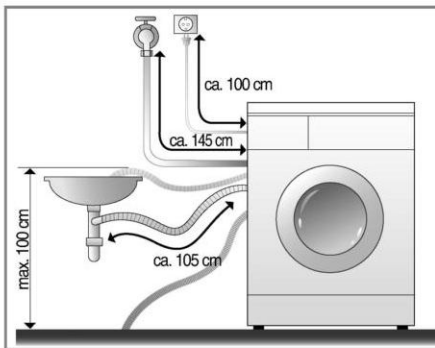

- Fastgør afløbsslangen til afløbsvasken med en streng.
- Man kan hindre vandskader på gulvet ved at installere afløbsslangen ordentligt.

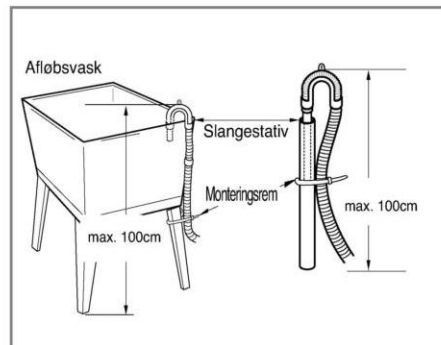
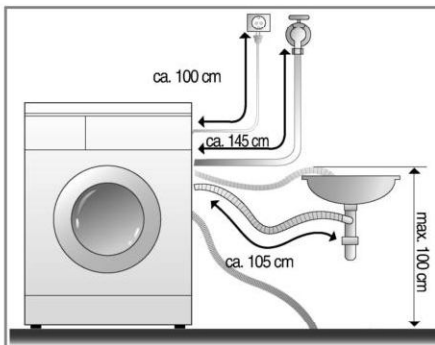

- Afløbsslangen må ikke være placeret højere end 1 meter over gulvet. Vaskemaskinen tømmes ikke for vand eller tømmes kun langsomt.
- Man kan hindre vandskader på gulvet ved at installere afløbsslangen ordentligt.
- Hvis afløbsslangen er for lang, må den ikke proppes ind i vaskemaskinen. Dette giver unormal støj.

Installation

Justering af hældningsgrad



1. Hvis vaskemaskinen installeres plant, hindres unødigt støj og vibrationer. Installer derfor maskinen på et solidt og jævnt underlag, fortrinsvis i et hjørne af rummet.

Bemærk Trægulve og hængende gulve kan foresage kraftige vibrationer som kan medføre ubalance i vaskemaskinen.

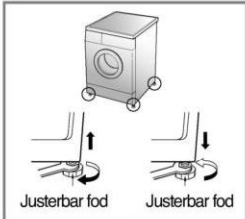

2. Er underlaget ujævnt, justér da højden på vaskemaskinens fødder (læg ikke træstykker eller lignende under fødderne). Sørg for, at alle fødderne hviler stabilt på gulvet, og undersøg så, om maskinen er i perfekt balance (brug et vaterpas).

✘ *Spænd låsemøtrikken ved at dreje den mod uret, efter maskinens fødder er justeret.*

Bemærk Hvis vaskemaskinen placeres på et forhøjet fundament skal den fastgøres forsvarligt for at sikre at maskinen ikke falder ned.

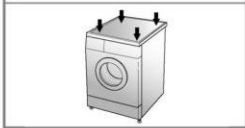

✘ *"Diagonalkontrol"*

Når man presser de diagonale hjørner på vaskemaskinens overflade nedad, må maskinen slet ikke kunne bevæge sig. Kontrollér for en sikkerheds skyld begge diagonaler. Bevæger maskinen sig stadig, justeres fødderne igen.

Betongulve

- Overfladen, maskinen installeres på, skal være ren, tør og plan.
- Installer maskinen på et fladt, hårdt gulv.

Flisegulve (glatte gulve)

- Placer fødderne på Tread Mate-underlaget og niveller maskinen. (Skær Tread Mate-underlaget i stykker á 70x70 mm og fastgør stykkerne på de tørre fliser, hvor maskinen skal placeres.)
- ✘ *Tread Mate-underlaget er fremstillet af et selvklæbende materiale, som anvendes til at forhindre faldulykker på stiger og trapper.*

Trægulve

- Trægulve er særligt følsomme over for rystelser, specielt trægulve som er lagt på strøer.
- Hvis maskinen installeres på et sådant trægulv, og der opstår vibrationer, anbefaler vi, at du sætter gummidupper under maskinens fødder.
- Man kan også placere en plade med en tykkelse på minimum 3 cm under maskinen for at minimere eventuelle rystelser.
- Hvis det er muligt, installeres vaskemaskinen i et hjørne, da gulvet er mest stabilt der.
- ✘ *Benyt gummidupper for at reducere vibrationen.*
- ✘ *Du kan få gummidupper (reservedelsnr. 4620ER4002B) fra LG's afdeling for reservedele.*

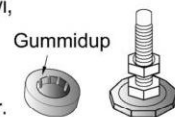

Vigtigt!

- Korrekt placering og indstilling af maskinen i vater sikrer lang levetid og stor driftsikkerhed.
- Vaskemaskinen skal være 100% i vater og stå sikkert og stabilt.
- Den må ikke kunne vippe under brug.
- Overfladen, maskinen installeres på, skal være ren og ikke behandlet med gulvoks eller anden glat polish.
- Vaskemaskinens fødder må ikke blive våde, da det kan medføre, at den står ustabil.

F orberedelse inden vask

■ Før første vask

Vælg vaskeprogram (BOMULD 60°C, tilsæt en halv dosis vaskemiddel) og kør en tom vask. Dermed fjernes eventuelle materialerester fra produktionen.

■ Forberedelser inden vask

1. Vaskeanvisninger:

Se efter vaskeanvisninger i tøjet. Vaskeanvisningerne oplyser hvilke materialer, tøjet indeholder, og hvordan det skal vaskes.

2. Sortering:

For at opnå det bedste resultat sorteres tøjet efter, hvad der kan vaskes på det samme vaskeprogram. Tøj skal vaskes i forskellig vandtemperatur og rotationshastighed alt efter hvilke materialer, det indeholder. Sortér altid sort tøj for sig og lyst og hvidt tøj for sig. Disse bør vaskes separat, fordi farvestoffer og fruller kan smitte af og forårsage misfarvning m.m. Om muligt bør meget snavset tøj vaskes adskilt fra mindre snavset tøj.

Snavs (Meget, Normalt, Lidt) Sortér tøjet efter, hvor snavset det er.

Farve (Hvidt, Lyst, Mørkt) Separer hvidt tøj fra kulørt tøj.

Fruller (Afgiver, Tiltrækker) Vask tøj, der afgiver farve, adskilt fra tøj, der tiltrækker fruller.

3. Forberedelser inden man fylder tøjet i maskinen:

■ Vask både store og små beklædningsstykker i samme vask, men læg de store beklædningsstykker ind i maskinen først. Store beklædningsstykker bør ikke udgøre mere end halvdelen af tøj mængden. Vask ikke enkle beklædningsstykker for sig, da dette kan forårsage ubalance. Vask disse sammen med et eller to lignende beklædningsstykker.

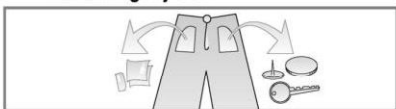

• Kontrollér, at alle lommer er tomme. Negle, hårspænder, tændstikker, penne, mønter og nøgler kan ødelægge både tøjet og vaskemaskinen.



• Luk lynlåse og hægter, så de ikke forårsager skader på andet tøj.

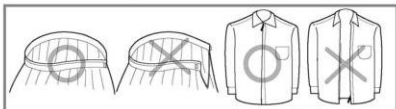

• Forbehandl snavs og pletter, f.eks. på kraver og ærme, ved at pensle lidt vaskemiddel opløst i vand direkte på pletterne.

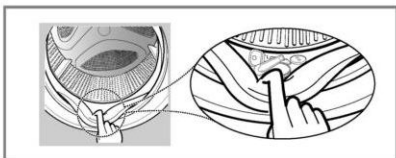

• Tjek folderne i åbningens gummiforsegling for smådele, der kan sidde fast.

• Tjek tromlen for efterladt vasketøj, da dette vil kunne blive ødelagt i den næste vask (fx krympe eller blive misfarvet).



• Tjek at der ikke sidder tøj fast mellem lågen og åbningens gummiforsegling. Så undgår du at ødelægge både tøj og lågens forsegling.

Tilsætning af vaskemiddel

■ Tilsætning af vaskepulver og skyllemiddel

1. Sæbeskuffe

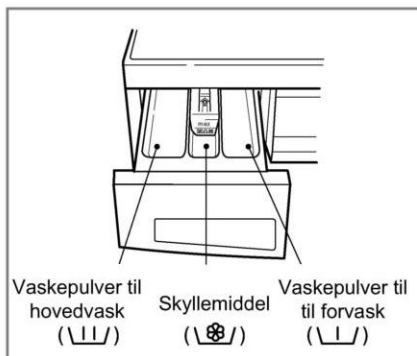

- Kun hovedvask → \\|/
- Forvask + Hovedvask → \\|/ • \\|/

Advarsel

Hold alle former for vaskepulver og rensmidler uden for børns rækkevidde. Fare for forgiftning. Overdosering af vaskemiddel, skyllemiddel eller blegemiddel kan forårsage at det rinder over. Vær sikker på at anvende den passende mængde vaskemiddel.

2. Tilsætning af skyllemiddel

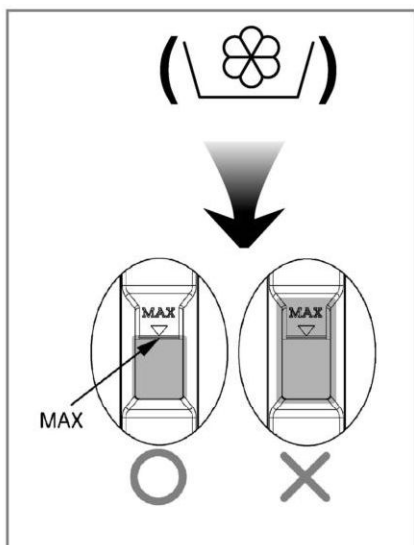

- Fyld op til den øverste streg, ikke højere. Luk sæbeskuffen langsomt. For meget skyllemiddel i skuffen kan medføre, at væsken siver over i tromlen for tidligt. Dette kan give pletter på tøjet.
- Lad ikke skyllemidlet ligge i skuffen i mere end to dage, da væsken kan stivne.
- Skyllemidlet tilsættes automatisk under sidste skylningscyklus.
- Når vandgennemstrømningen er i gang, må skuffen ikke åbnes.
- Opløsningsmidler (benzol o.lign) må ikke anvendes.

Bemærk Skyllemidlet må ikke hældes direkte på tøjet.

Tilsætning af vaskemiddel

3. Dosering

- Vaskepulver skal bruges i overensstemmelse med instruktionerne på pakningen.
- Hvis der bruges for meget vaskemiddel, vil der kunne dannes for meget skum, hvilket vil forringe vaskeresultatet og vil kunne overbelaste motoren.
- Det anbefales at du bruger vaskepulver for at opnå det bedste resultat.
- Hvis du ønsker at bruge flydende vaskemiddel bedes du følge doseringsvejledningen fra producenten.
- Du kan hælde flydende vaskemiddel direkte i sæbeskuffen hvis du starter vasken med det samme.
- Brug ikke flydende vaskemiddel hvis du bruger funktionen 'Tidsudskydning' da væsken kan stivne, eller hvis du har valgt 'Forvask'.
- Hvis der dannes for meget skum, bør der anvendes mindre vaskemiddel.
- Vaskepuldoserings skal måske justeres i forhold til vandtemperatur, vandets hårdhedsgrad, tøj mængde og hvor snavset tøj er. For bedste resultat: Undgå overdosering og dermed for meget skum.

Advarsel

Lad ikke vaskemidlet stivne. Dette kan medføre forstoppelse, dårligt skylningsresultat eller dårlig lugt.



Fuld maskine: ifølge producentens anvisning

Halv maskine: 3/4 af normal dosering

Minimal tøj mængde: 1/2 af normal dosering

- Vaskepulveret bliver skyllet fra skuffen over i vasketromlen i begyndelsen af vaskedyklus.

4. Vandblødgører

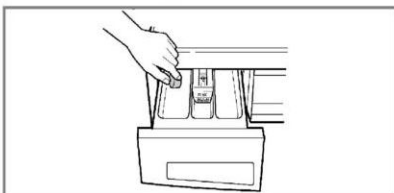

- Man kan anvende en vandblødgører, såsom Calgon, for at reducere vaskemiddelforbruget i områder med ekstremt hårdt vand. Dosering i henhold til oversigten på emballagen. Tilsæt først vaskemiddel og derefter vandblødgøreren.
- Brug en mængde vaskemiddel som til blødt vand.

5. Brug af vasketabletter

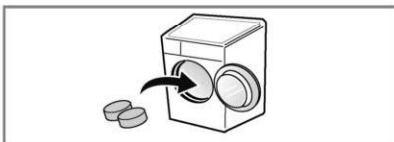

- 1) Åbn lågen og læg tabletten ind i tromlen.

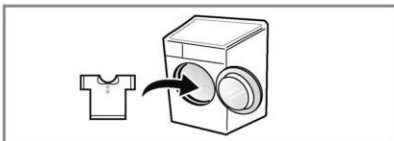

- 2) Læg vasketøjet ind i tromlen.

Funktioner

■ Anbefalede programmer til forskellige typer vasketøj

| Programmer | Materiale | Rigtigt temperaturvalg | Vaskemuligheder | Største tøj-mængde | | |
|--------------------------------|---|--|---|------------------------------------|-----------------|--------------|
| | | | | F**92QD(W)(1-9) | F**92TD(W)(1-9) | |
| Bomuld (☉) | Farvægte tøj (skjorter, natkjoler, pyjamas, etc.) og normalt snavset bomuld (undertøj). | 60°C [Kold (❄), 30°C, 40°C, 95°C] | - Klinisk skyl (☹) - Forvask (☹) - Intensive (☹) - Anti-krøl (☹) | Under 7,0 kg | Under 8,0 kg | |
| Syntetisk (△) | Polyamid, akryl, polyester | 40°C | | - Intensive (☹) - Anti-krøl (☹) | Under 3,5 kg | Under 4,0 kg |
| Kvikvask bomuld (☉») | Til let snavset bomuldstøj | [Kold (❄), 30°C, 60°C] | | | | |
| Kvikvask 30 (☹) | Samme tøjtype som Bomuld og syntetisk | 30°C [Kold (❄), 40°C] | - Intensive (☹) - Anti-krøl (☹) | Under 2,0 kg | Under 2,0 kg | |
| Finvask (☹) | Finvask som skal behandles forsigtigt (silke, gardiner...) | 40°C [Kold (❄), 30°C] | | | | |
| Håndvask/ Uld (☹/☉) | "Håndvask" markeret på vaske- mærket | | | | | |
| Sengetøj (☹) | Kun til sengetøj | | | | | 1 stykke |
| Fyldigt (☹) | Til vasketøj som absorberer meget vand | 30°C [Kold (❄)] | | | | Under 7,0 kg |
| Babytøj (☹) | Til babytøj | 60°C [95°C] | Under 6,0 kg | Under 6,0 kg | | |
| Bio-program (☹) | Specialprogram til proteinholdige pletter (fx blod, mælk, chokolade) | 60°C [95°C] | - Klinisk skyl (☹) - Forvask (☹) - Intensive (☹) - Anti-krøl (☹) | Under 7,0 kg | Under 8,0 kg | |
| Klinisk hvidvask (☹) | Vask ved 95°C med skylning i 40°C for at minimere vaskemiddelrester | 95°C | | | | |

Funktioner

- * **Klinisk skyl** : Hvis du ønsker mere effektivitet eller større renhed under skylning, kan du vælge indstillingen Klinisk skyl
- * **Forvask**: Hvis vasketøjet er meget snavset, er Forvask effektivt.
- * **Intensive** : Hvis vasketøjet er meget snavset, er "Intensive"- programmet effektivt.
- * **Anti-krøl** : Vælg denne funktion ved centrifugering, hvis du ønsker at undgå, at tøj og tekstiler bliver krøllet.
- * Indstil programmet på "Bomuld 40°C + Intensive (Half Load)", "Bomuld 60°C + Intensive (Half Load)", "Bomuld 60°C + Intensive (Full Load)" mulighed for test i overensstemmelse med EN60456, IEC60456.
(De er de mest effektive programmer i form af kombineret energi-og vandforbrug til vask af denne type bomulds vasketøj)
- * Faktisk vandtemperatur kan afvige fra den erklærede program temperatur.
- * Test resultater afhænger af vandtryk, vandets hårdhed, vandets indløbstemperatur, rumtemperatur, type og mængden af vasketøj, tilsmudsningsgrad, anvendelse af vaskemiddel, svingninger i elnettet og valg af ekstra tilvalg



Maskinens uldprogram er godkendt af Woolmark til vask af maskinvaskbare Woolmark-produkter under forudsætning af, at tøjet vaskes i henhold til vaskeanvisningerne på tøjet og i henhold til anvisningerne fra fabrikanten af denne vaskemaskine M0801.

- * **Information** : Neutrale vaskemidler anbefales.
Uldprogrammet giver mulighed for skånsom tumbling og lav centrifugeringshastighed til sart tøj.

*Information om de vigtigste vaske programmer ved halv belastning

| Programmer | Tid i minutter | Resterende fugtindhold | | Vand i Liter | Energi i kWh |
|---------------|----------------|------------------------|--------------------|--------------|--------------|
| | | 1400 omdr/min | 1200/1000 omdr/min | | |
| Bomuld (40°C) | 77 | 44% | 53% | 63 | 0.69 |
| Bomuld (60°C) | 82 | 44% | 53% | 58 | 1.20 |

Sådan bruges vaskemaskinen

SmartDiagnosis™ funktionen er kun tilgængelig for produkter med 'SmartDiagnosis™' mærket.



1. Brug af det allerede indstillede program (Bomuld).

- For at starte: Tryk først på Strømknappen.
- Tryk dernæst på **Start/Pause**-knappen.
- Automatisk indstilling sker som følger:
 - **Vask** (☼): Kun hovedvask
 - **Skylning** (☼): 3 gange
 - **Centrifugering** (☼):
 - 1400 omdr/min [F1492Q/TD(W)(1~9)]
 - 1200 omdr/min [F1292Q/TD(W)(1~9)]
 - 1000 omdr/min [F1092Q/TD(W)(1~9)]
 - **Vandtemperatur**: 60°C
 - **Programmer**: Bomuld (☼)

2. Manuelt valg

- For at starte: Tryk først på Strømknappen.
- Vælg de ønskede indstillinger ved at trykke på de enkelte knapper.
- For detaljerede oplysninger om de enkelte indstillingsvalg henvises til side 17 - 22.*
- Tryk dernæst på **Start/Pause**-knappen.

Sådan bruges vaskemaskinen

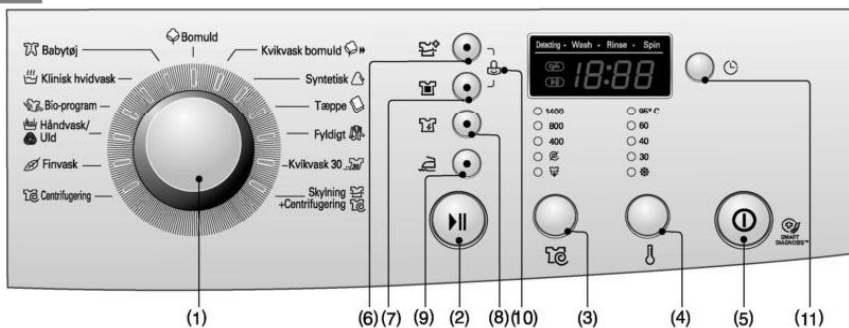

- (1) Vælger: Programmer
- (2) Knap: Start/Pause
- (3) Knap: Centrifugering
- (4) Knap: Vandtemperatur

- (5) Knap: Strøm
- (6) Knap: Klinisk skyl
- (7) Knap: Forvask
- (8) Knap: Intensiv

- (9) Knap: Anti-krøl
- (10) Børnesikring
- (11) Knap: Tidsforskydning

Strøm



1. Strøm

- Tryk på **Strøm** knappen for at slukke og tænde for strømmen.
- Denne knap kan også benyttes til at nulstille **Tidsforskydning**-funktionen.

2. Automatisk indstillet program

- Når man trykker på **Strøm** knappen, indstiller vaskemaskinen sig automatisk på Bomuld, med de tilhørende automatiske indstillinger
- Derfor kan man med et enkelt tryk på **Start/Pause**-knappen starte vasken uden at vælge program manuelt.
- **[F1492Q/TD(W)(1~9)]**
- Bomuld/Hovedvask/Normal skylning/
1400 omdr/min / 60°C
- **[F1292Q/TD(W)(1~9)]**
- Bomuld/Hovedvask/Normal skylning/
1200 omdr/min / 60°C
- **[F1092Q/TD(W)(1~9)]**
- Bomuld/Hovedvask/Normal skylning/
1000 omdr/min / 60°C

Programmer

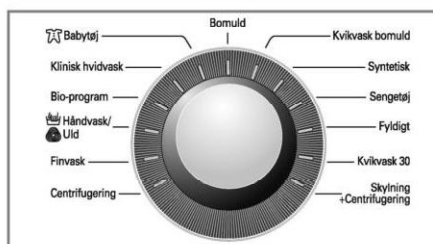

- Man kan vælge mellem 13 forskellige programmer.
- Lampen tændes, når funktionen/programmet er blevet aktiveret.
- Ved at dreje på programvælgeren vælges programmerne i følgende rækkefølge: "Bomuld – Kvikvask bomuld – Syntetisk – Sengetøj – Fyldigt – Kvikvask 30 – Skylning+Centrifugering – Centrifugering – Finvask – Håndvask/Uld – Bio-program – Klinisk hvidvask – Babytøj".

Detaljer vedrørende vasketøjstype for hvert af programmerne, se side 14.

Sådan bruges vaskemaskinen

Start/Pause



1. Start

- **Start/Pause**-knappen bruges til at starte vaskecyklus og til at holde pause i vaskecyklus.

2. Pause

- Hvis det bliver nødvendigt at standse maskinen, tryk på **Start/Pause**-knappen.
- Når man trykker på knappen, går der fire minutter, før strømmen afbrydes.
- **OBS:** Lågen kan først åbnes 1 til 2 minutter efter, at Pause-knappen er blevet trykket ind, eller efter afslutning af programmet.

Lampe til dørlås



- Lyser når vaskemaskinens lampe til dørlås.
- Lågen kan låses op ved tryk på vaskemaskinens **Start/Pause**-knap.
- Lågen kan åbnes efter en kort forsinkelse.

Registrerer



- Når "Registrerer" vises i displayet, roterer maskinen langsomt og registrerer, hvor mange vaske der er lagt i tromlen. Det tager et par sekunder.
- Funktionen Registrerer er automatisk og indgår i programmerne Bomuld, Kvikvask bomuld, Syntetisk, Babytøj, Klinisk hvidvask, Bio-program.

Valgmulighed

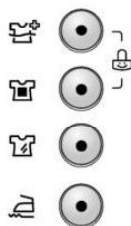

- For at benytte denne funktion skal du trykke på **Valgmulighed**-knappen inden vaskeprogrammet startes.

1. Klinisk skyl (☼)

- Hvis du ønsker mere effektivitet eller større renhed under skylning, kan du vælge indstillingen Klinisk skyl.

2. Forvask (☼)

- Hvis vasketøjet er meget snavset, er **Forvask** effektivt.

3. Intensiv (☼)

- Hvis vasketøjet er meget snavset, er "Intensiv"-programmet effektivt.
- Når Intensivprogrammet vælges, kan vasketiden forlænges, afhængig af det valgte program.

4. Anti-krøl (☼)

- Vælg denne funktion ved centrifugering, hvis du ønsker at undgå, at tøj og tekstiler bliver krøllet.

En lampe lyser, når denne funktion er valgt.

Sådan bruges vaskemaskinen

Børnesikring (🔒)

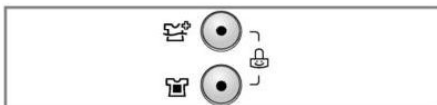

Hvis man ønsker at spærre alle knapperne for at hindre børn i at ændre programindstillingerne, mens maskinen er i drift, kan man benytte sig af denne funktion.

- Børnesikringen aktiveres ved at trykke på **Klinisk skyl** knappen og **Forvask** knappen samtidigt. (I ca. tre sekunder.)

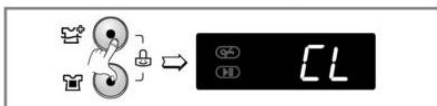

- For at deaktivere børnesikringen, tryk på **Klinisk skyl** knappen og **Forvask** knapper samtidigt igen. (I ca. tre sekunder.)



- Hvis man ønsker at ændre programindstillingerne, når børnesikringen er aktiveret:

1. Tryk på **Klinisk skyl** knappen og **Forvask** knappen samtidig. (I ca. tre sekunder.)
2. Tryk på **Start/Pause**-knappen.
3. Skift til ønsket program, og tryk på **Start/Pause**-knappen igen.

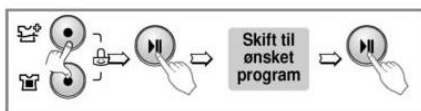

- Børnelåsen kan slås til når som helst og kan kun slås fra ved hjælp af deaktiveringsprocessen. Slukning af maskinen og driftsfejl vil ikke påvirke børnelåsen.

Sådan bruges vaskemaskinen

Centrifugering (☼)

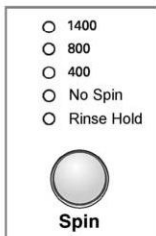

[F1492Q/TD(W)(1-9)]

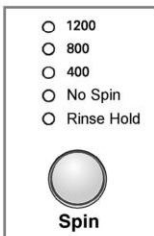

[F1292Q/TD(W)(1-9)]

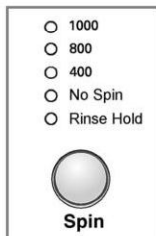

[F1092Q/TD(W)(1-9)]

- Ved at trykke på **Centrifugering**-knappen kan man vælge rotationshastighed.

1. Centrifugeringsvalg

- Valg af rotationshastighed er tilgængelig for de forskellige programmer, som følger:

[F1492Q/TD(W)(1-9)]

- Bomuld, Kvikvask bomuld, Skylning+Centrifugering, Kvikvask 30, Bio-program, Fyldigt

☼ - ☼ - 400 - 800 - 1400

- Finvask, Sengetøj, Babytøj, Klinisk hvidvask, Syntetisk, Håndvask/Uld

☼ - ☼ - 400 - 800

- Centrifugering

☼ - 400 - 800 - 1400

[F1292Q/TD(W)(1-9)]

- Bomuld, Kvikvask bomuld, Skylning+Centrifugering, Kvikvask 30, Bio-program, Fyldigt

☼ - ☼ - 400 - 800 - 1200

- Finvask, Sengetøj, Babytøj, Klinisk hvidvask, Syntetisk, Håndvask/Uld

☼ - ☼ - 400 - 800

- Centrifugering

☼ - 400 - 800 - 1200

[F1092Q/TD(W)(1-9)]

- Bomuld, Kvikvask bomuld, Skylning+Centrifugering, Kvikvask 30, Bio-program, Fyldigt

☼ - ☼ - 400 - 800 - 1000

- Finvask, Sengetøj, Babytøj, Klinisk hvidvask, Syntetisk, Håndvask/Uld

☼ - ☼ - 400 - 800

- Centrifugering

☼ - 400 - 800 - 1000

2. Ingen centrifugering (☼)

- Hvis Ingen centrifugering er valgt, stopper maskinen, så snart vandet er løbet ud.

Denne funktion er valgt, hvis lampen lyser.

3. Skyllestop (☼)

- Hvis du vil undgå, at vasketøjet bliver krøllet, kan du lade det ligge i skyllevandet uden at centrifugere efter sidste skylning. Dette gøres ved at vælge Skyllestop ved at trykke på centrifugeringsknappen (Centrifugering).

- Når du vil tømme vandet ud og centrifugere vasketøjet, trykker du på **Start/Pause** for at deaktivere Skyllestop og vælger derefter centrifugeringshastighed (Centrifugering) eller program.

Lampen tænder når skyllestop er aktiveret.

Sådan bruges vaskemaskinen

Vandtemperatur

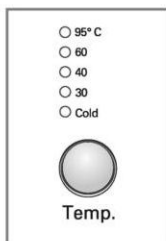

• Vælg den ønskede vandtemperatur med programvælgeren.

- **Kold** (❄)

- 30°C / 40°C / 60°C / 95°C

• Man kan vælge vandtemperatur for de forskellige programmer, som følger:

Lampen lyser ud for den valgte temperatur.

Se side 43 for yderligere information.

Tidsforskydning (🕒)

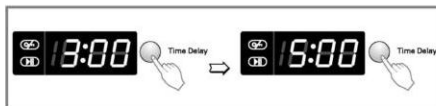

Forberedelser inden Tidsforskydningsfunktionen sættes til:

- Læg vasketøj i maskinen, og luk lugen.
- Fyld vaskepulver og skyllemiddel i sæbeskuffen.

• Sådan indstilles Tidsforskydningsfunktionen:

- Tryk på **Strøm** knappen
- Drej på programvælgeren for at bestemme program.
- Tryk på **Tidsforskydning** -knappen, og indstil ønsket tidspunkt.
- Tryk på **Start/Pause**-knappen. (":" blinker)

• Når der er trykket på **Tidsforskydning**-knappen, vises "3:00" på displayet. Maksimum forsinkelse er 19 timer, minimum forsinkelse 3 timer.

• Hvert tryk på knappen øger forsinkelsestiden med én time.

• For at deaktivere **Tidsforskydning**-funktionen, tryk på **Strøm** knappen.

• Tidsforskydning er den forventede tid fra indstillingstidspunktet, til den ønskede cyklus (vask, skylning, centrifugering) er afsluttet.

• *Afhængig af vandtilførsel og temperatur kan forsinkelsestid og faktisk vasketid variere.*

Sådan bruges vaskemaskinen

Display



1. Display for specialfunktioner

- Når børnesikringen er aktiveret, viser displayet " **CL** ".
- Når tidsforskydning er valgt for at udsætte vaskecyklus, viser displayet den tid der er tilbage, før programmet er færdigt.

2. Display for selvdiagnosticering

- Hvis vaskemaskinen får problemer, vises dette på displayet.
 - " **PE** ": Trykføleren er i uorden.
 - " **FE** ": Problemer med overløb, da tilførslen af vand er for stor.
 - " **de** ": Lugen står åben.
 - " **LE** ": Problemer med vandtilførslen.
 - " **CE** ": Afløbsproblemer.
 - " **IE** ": Problemer med ubalance.
 - " **DE** ": Fejl med varmelegemet.
 - " **UE** ": Motoren er overbelastet.
 - " **EE** ": Motoren er overbelastet.
 - " **PF** ": Vaskemaskinen har været udsat for strømafbud.

Hvis nogle af disse fejlmeldinger fremkommer på displayet, henvises til afsnittet Fejlfinding på side 56.

3. Når vasken er færdig

- Når vaskecyklus er afsluttet, vises " **End** " i Multi-displayet

4. Resterende tid

- I løbet af vaskeprogrammet vises den resterende vasketid.
- Resterende vasketid (kan ændre sig under vasken):

| | F1492Q/TD(W)(1-9) | F1292Q/TD(W)(1-9) F1092Q/TD(W)(1-9) |
|-----------------------------|-------------------|--|
| Bomuld | 3:00 | 2:54 |
| Kvikvask bomuld | 1:15 | 1:13 |
| Syntetisk | 1:50 | 1:50 |
| Kvikvask 30 | 30' | 30' |
| Skylling +Centrifugering | 20' | 18' |
| Håndvask/Uld | 35' | 35' |
| Finvask | 1:00 | 1:00 |
| Sengetøj | 1:11 | 1:11 |
| Bio-program | 2:16 | 2:14 |
| Babytøj | 2:26 | 2:26 |
| Klinisk hvidvask | 2:32 | 2:32 |
| Fyldigt | 1:04 | 1:04 |
| Centrifugering | 15' | 13' |

- Vasketiden kan variere afhængig af mængden af vasketøj, vandtryk og -temperatur samt andre forhold i forbindelse med tøjvask.
- Hvis maskinen i løbet af et vaskeprogram kommer ud af balance, eller hvis Anti-skumfunktionen er aktiveret, vil vasketiden være længere.
(Vasketiden forøges med maksimalt 45 minutter.)

Vedligeholdelse

- * Inden rensning af vaskemaskinens indre påbegyndes, skal stikket trækkes ud af stikkontakten for at undgå tilskadekomst pga. elektrisk stød.
- * Fjern elledningen og destruer stikket, når maskinen skal kasseres. Destruer også låsen på lågen. Dermed undgår du, at maskinen kan blive en dødsfælde for børn.

■ Indløbsslængens filter

- Fejlmeldingen " ! E " blinker på displayet, hvis der ikke strømmer vand gennem sæbeskuffen.
- Hvis vandet er meget hårdt eller kalkholdigt, risikerer man, at indløbsslængens filter tilstoppes.
- Det er derfor en god idé at rense det fra tid til anden.

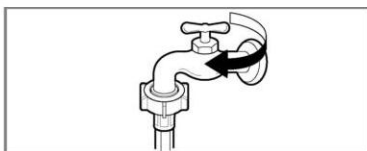

1. Luk for vandet.

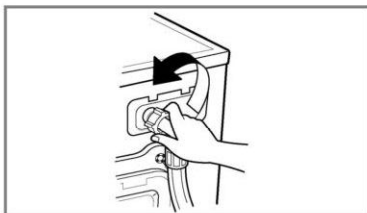

2. Løsn indløbsslængen.

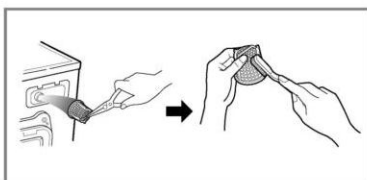

3. Rens filteret med en hård børste.



4. Sæt indløbsslængen fast igen.

Vedligeholdelse

■ Afløbspumpens filter

* Afløbsfilteret opsamler tråde og små genstande, der har forvildet sig ind i vaskemaskinen. Kontrollér regelmæssigt, at filteret er rent, for at maskinen skal kunne fungere så godt som muligt.

⚠ ADVARSEL Tøm først filteret ved hjælp af afløbsslangen. Åbn dernæst pumpefilteret for at fjerne dét som har stoppet filteret til. Vær forsigtig under tømning, hvis vandet er varmt.

⚠ ADVARSEL Åbn ikke filter kun halvvejs. Filter skal slukkes og fuldstændigt lukkes ned, for at forhindre lækage.

* Inden vaskemaskinens gøres ren indvendigt, er det vigtigt, at man trækker stikket ud for at undgå elektrisk stød og tilskadekomst.

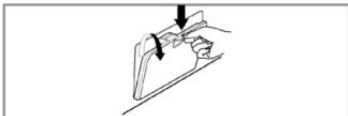

1. Åbn det nederste dæksel. Træk slangen ud.

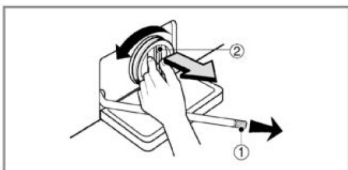

2. Fjern afløbsproppen, så vandet kan komme ud. Brug en beholder, for at hindre vandet i at flyde ud på gulvet. Når vandet er holdt op med at løbe ud, åbner man pumpefilteret ved at vride det mod venstre.

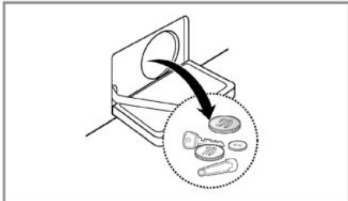

3. Fjern fremmedlegemer fra pumpefilteret.

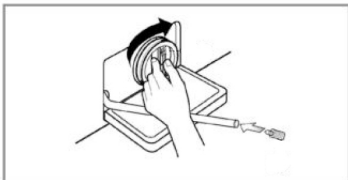

4. Efter rengøring skal pumpefilteret drejes til enden, for at møde de hvide linier på filteret og pumpen. Indsæt derefter bundproppen i slangen.

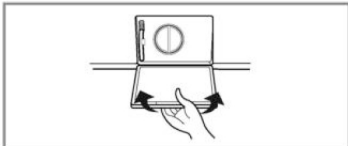

Vedligeholdelse

■ Sæbeskuffe

- * Vaskepulver og skyllemiddel vil efter et stykke tid afsætte rester i skuffen.
- Fra tid til anden bør skuffen derfor skylles i rindende vand.
- Hvis man finder det nødvendigt, kan skuffen fjernes helt fra maskinen ved henholdsvis at trykke på låsen og trække skuffen ud.
- For bedre at komme til at gøre rent kan den øverste del af den separate skuffe til skyllemiddel fjernes.

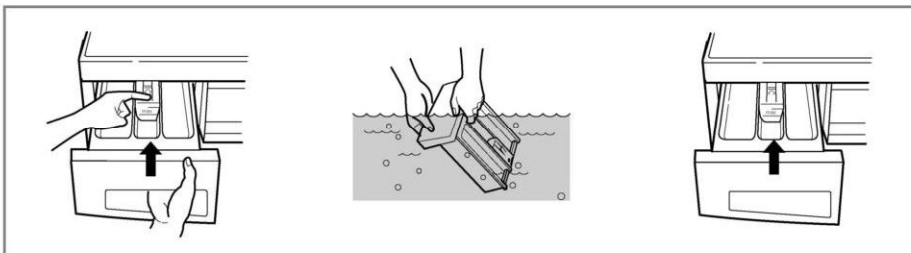

■ Skuffeåbningen

- * Vaskemiddel kan også samle sig i selve skuffens fatning, hvorfor den jævnligt bør renses med en (gammel) tandbørste el. lign.
- Når man er færdig med rengøringen, sættes skuffen tilbage på plads, og man lader maskinen gennemkøre en skylning uden vasketøj.

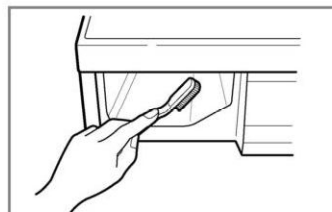

■ Vasketromlen

- Hvis du bor i et område med hårdt vand, vil der efterhånden sætte sig kalk på steder i vaskemaskinen, hvor det ikke kan ses, og hvor det er vanskeligt at fjerne. Efterhånden vil det stadig tykkere kalklag kunne blokere maskinen, og hvis kalken ikke holdes nede, bliver det til sidst nødvendigt at udskifte maskinen.
- Selv om vasketromlen er fremstillet af rustfrit stål, kan der dannes små rustpletter pga. mindre metaldele (papirclips, sikkerhedsnåle), der er efterladt i tromlen.
- Det er derfor nødvendigt at rense vasketromlen af og til.
- Hvis man benytter kalkfjerner, farve- eller blegemidler, skal man kontrollere, at disse er beregnet til brug i vaskemaskine.
- * Kalkfjerner kan indeholde komponenter, der kan angribe visse dele af vaskemaskinen.
- * Rustpletter skal fjernes med et rensmiddel, der er beregnet til rustfrit stål.
- * Man må aldrig benytte ståluld!

Vedligeholdelse

■ Rensning af vaskemaskinen

1. Udvendigt:

Den rette behandling af vaskemaskinen kan forlænge dens levetid.

Maskinens ydre kan rengøres med varmt vand iblandet et neutralt rengøringsmiddel, der ikke indeholder slibemiddel.

Hvis der spildes på maskinen, så tør det straks op med en fugtig klud.

Undgå at ramme maskinens overflade med skarpe genstande.

* **VIGTIGT:** Anvend IKKE metylalkohol, fortynder el. lign.

2. Indvendigt:

Sørg for at rengøre lugen, lugens glas og åbningens gummipakning. Disse områder bør altid være rengjorte for at sikre en vandtæt lukning af lugen.

Lad maskinen køre et helt vaskeprogram igennem kun med varmt vand. Gentag processen, hvis det skønnes nødvendigt.

Bemærk Brug udelukkende rengøringsmidler, der er garanteret velegnede til vaskemaskiner, når kalk og andre aflejringer skal fjernes fra maskinen.

■ Vinter-instrukser

Hvis maskinen opbevares på et sted, hvor der kan forekomme frost, eller hvis den transporteres ved temperaturer under nul grader, skal nedenstående instrukser følges for at undgå skader på vaskemaskinen:

1. Sluk for vandforsyningsshanen.
2. Afmonter slangerne fra vandforsyningen, og tøm slangerne for vand.
3. Tilslut maskinen til en stikkontakt med jordforbindelse.
4. Hæld 3,8 liter frostvæske uden giftstoffer i den tomme vasketromle, og luk lugen.
5. Sæt maskinen til at centrifugere i et minut for at få alt vandet ud. Ikke al frostvæsken vil blive skyllet ud af maskinen.
6. Træk stikket ud, tør tromlen indvendigt, og luk lugen.
7. Fjern sæbeskuffen. Tør vandet af skuffens rum. Sæt skuffen tilbage på plads.
8. Opbevar vaskemaskinen opretstående.
9. Lad den tomme maskine gennemkøre et helt vaskeprogram med vaskemiddel for at fjerne frostvæsken fra vaskemaskinen efter opbevaring.

F Ejlfinding











Vaskemaskinen er udstyret med en automatisk sikkerhedskontrol, der på et tidligt tidspunkt finder og diagnosticerer fejl, hvorefter maskinen reagerer på fejlene. Hvis maskinen enten fungerer forkert eller slet ikke fungerer, så gennemgå venligst de følgende punkter før henvendelse til serviceafdelingen.

| Symptomer | Mulig årsag | Løsning |
|--|--|---|
| Rasle- og bankelyde | <ul style="list-style-type: none"> • Genstande som mønter eller sikkerhedsnåle kan være kommet ind i tromlen eller pumpen. | <p>Stop vaskemaskinen, og kontrollér tromle og afløbsfilter. Fortsætter lyden efter genstart, tilkald da autoriseret hjælp.</p> |
| Dunkelyde | <ul style="list-style-type: none"> • Tunge vaske kan producere en dunkelyd, hvilket som regel er normalt. | <p>Hvis lyden fortsætter, er vaskemaskinen formodentlig ude af balance. Stop maskinen, og forsøg at lægge tøjet ind en gang til.</p> |
| Rystelyde | <ul style="list-style-type: none"> • Er alle transportbolte og al indpakning fjernet? • Står maskinens fødder sikkert på gulvet? | <p>Hvis bolte og indpakning ikke er blevet fjernet ved installationen: Se under Installation for hjælp til fjernelse af transportbolte. Ligger vasketøjet forkert i tromlen, stop da maskinen, og omarranger tøjet.</p> |
| Vandudslip | <ul style="list-style-type: none"> • Vandslangen er løs ved enten hane eller maskine. • Husets afløbsrør er tilstoppede. | <p>Kontroller, og stram slangeforbindelser til. Rens afløbet. Kontakt evt. En Vvs-tekniker.</p> |
| For meget skum | | <p>For meget eller forkert vaskepulver? For meget skum kan forårsage vandudslip.</p> |
| Vandet løber langsomt eller slet ikke ind i maskinen | <ul style="list-style-type: none"> • Områdets vandforsyning er utilstrækkelig. • Hanen til vandforsyningen er utilstrækkelig. • Indløbsslangen er bukket. • Indløbsslansens filter er tilstoppet | <p>Prøv andre af husets vandhaner.</p> <p>Åbn hanen helt.</p> <p>Stræk slangen ud.</p> <p>Tjek Indløbsslansens filter</p> |
| Vandet løber langsomt eller slet ikke ud af maskinen | <ul style="list-style-type: none"> • Udløbsslangen er bukket eller tilstoppet • Udløbsslansens filter er tilstoppet | <p>Rens og stræk afløbsslangen ud.</p> <p>Rens filteret.</p> |

F fejlfinding

| Symptomer | Mulig årsag | Løsning |
|------------------------------------|---|---|
| Maskinen vil ikke starte | <ul style="list-style-type: none"> • Strømmen er ikke tilsluttet, eller forbindelsen er løs. • Der er sprunget en sikring, relæet er slået fra, eller strømmen er på anden vis afbrudt. • Vandforsyningshanen er lukket. | <p>Kontrollér, at maskinens mærkespænding stemmer overens med netspændingen.</p> <p>Genaktiver relæ, eller udskift sikring. Forøg ikke sikringskapaciteten. Hvis problemet er overbelastning af systemet, skal det korrigeres af en kvalificeret elektriker.</p> <p>Luk op for vandforsyningshanen.</p> |
| Maskinens tromle vil ikke rotere | <ul style="list-style-type: none"> • Kontroller at lugen er lukket ordentligt. | <p>Luk lugen, og tryk på Start/Pause-knappen.</p> <p>Det kan efterfølgende tage lidt tid, inden maskinen går i gang. Lugen skal være lukket, før tromlen kan rotere.</p> |
| Lugen vil ikke åbne | | <p>Tilføj et eller to lignende stykker tøj for at afbalancere vasken.</p> <p>Omarranger tøjet, så centrifugering kan ske uden problemer.</p> |
| Vasketiden trækker ud | | <p>Er maskinen i gang, kan lugen af sikkerheds hensyn først åbnes efter ca.2 minutter</p> |
| | | <p>Vasketiden kan variere afhængig af tøjmenge, vandtryk, vandtemperatur og andre forhold. Hvis der registreres en ubalance, eller hvis antiskum-programmet er i gang, vil vasketiden blive forlænget.</p> |
| Overdosering af skyllemiddel | <p>Overdosering af skyllemiddel kan forårsage at det rinder over.</p> | <p>Følg skyllemidlets retningslinjer for at sikre en passende mængde anvendes. Overskrid ikke Max indikeringslinien.</p> |
| Skyllemiddel tilsættes for tidligt | | <p>Luk sæbeskuffen forsigtigt.</p> <p>Åben ikke vaskeskuffen når et vaskeprogram er igang,</p> |

F fejlfinding

| Symptomer | Mulig årsag | Løsning |
|---|--|---|
|  | <ul style="list-style-type: none"> • Områdets vandforsyning er ikke tilstrækkelig. • Vandhanen er ikke helt åben. • Indløbsslangen er bukket. • Indløbsslangens filter er tilstoppet. | Prøv en anden hane i huset. Åbn helt op for hanen. Stræk slangen ud. Kontrollér Indløbsslangens filter. |
|  | <ul style="list-style-type: none"> • Afløbsslangen er bukket eller tilstoppet. • Afløbsfilteret er tilstoppet. | Rens og stræk afløbsslangen. Rens afløbsfilteret. |
|  | <ul style="list-style-type: none"> • Der er for lidt tøj i maskinen. • Tøjet ligger ujævnt fordelt i maskinen og skaber ubalance. • Maskinen har et system, der kontrollerer og regulerer ubalance. Enkelt tunge tøjstykker, som bademåtter og morgenkåber kan medføre så stor ubalance, at centrifugeringen standser. • Er vasketøjet stadig for vådt efter centrifugeringen, lægges mindre stykker tøj i tromlen for at skabe balance. | Tilføj et eller to lignende stykker tøj for at afbalancere vasken. Omarranger tøjet, så centrifugering kan ske uden problemer. |
|  |  <ul style="list-style-type: none"> • Er lugen åben? | Luk lugen. • Ring efter service, hvis "dE" ikke forsvinder fra displayet. |
|  | | Træk stikket ud, og tilkald service. |
|  | <ul style="list-style-type: none"> • Vandet løber over på grund af en defekt vandventil. | Luk for vandhanen. Træk stikket ud. Tilkald service. |
|  | <ul style="list-style-type: none"> • Vandstandsmåleren er ude af drift | |
|  | <ul style="list-style-type: none"> • Motoren er overbelastet. | |
|  | <ul style="list-style-type: none"> • Motoren er overbelastet. | |
|  | <ul style="list-style-type: none"> • Vaskemaskinen har været udsat for strømafbud. | Genstart programmet. |

F fejlfinding



SmartDiagnosis™ funktionen er kun tilgængelig for produkter med 'SmartDiagnosis™'mærket. Der kan være få telefoner, som SmartDiagnosis™ funktionen ikke fungerer med.

■ Sådan bruger du SmartDiagnosis™

- Brug kun denne funktion når du bliver bedt om det af callcenteret. Transmissionen minder om lyden fra en faxmaskine og giver derfor ingen mening, men kan tydes af callcenteret.

- SmartDiagnosis™ kan ikke aktiveres hvis maskinen ikke kan tændes. Er dette tilfældet, Skal fejlfinding finde sted uden brug af SmartDiagnosis™.

Hvis du oplever problemer med din vaskemaskine, skal du ringe til LG's callcenter.

Følg callcenterets instruktioner, og gør følgende når du bliver bedt om det:



1. Tryk på Strøm knappen for at tænde vaskemaskinen. Tryk IKKE på andre knapper eller drej på programvælgeren.

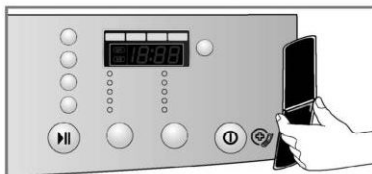

2. Når du bliver bedt om det, placer da mikrofonen fra din telefonen tæt på Strøm knappen.

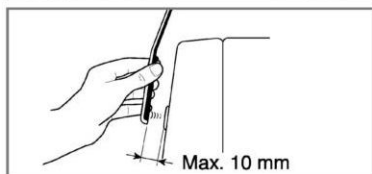

3. Tryk og hold "Temp." knappen nede i tre sekunder, mens du holder mikrofonen fra din telefon tæt på Strøm knappen.
4. Hold telefonen på plads indtil tone transmissionen er færdig. Det tager ca. 17 sekunder, og displayet vil vise nedtælling af tiden.
 - For bedst mulige resultat, flyt ikke telefonen mens tonerne bliver transmitteret.
 - Hvis callcenteret ikke er i stand til at modtage den korrekte data, kan du blive bedt om at prøve igen.
 - Hvis du trykker på Strøm knappen under transmissionen, bliver SmartDiagnosis™ lukket ned.
5. Når nedtællingen er overstået og tonerne er stoppet, bedes du genoptage samtalen med medarbejderen fra callcenteret . Medarbejderen vil nu kunne hjælpe dig ved at bruge de overførte data fra transmissionen til at analysere problemet.

