





استخدم هذه القائمة لإخراج لغتك المطلوبة للاعداد الأولية التالية: قرص الصوت، العنوان الفرعي للقرص، قائمة القرص.

رموز اللغة	رموز اللغة	رموز اللغة	رموز اللغة	رموز اللغة	رموز اللغة	رموز اللغة
6565 افار	7282 كورسية	7265 الهاوسا	7678 النغالية	8185 قوطية	8471 طازيكية	
6570 افريقية	6783 تشيكية	7387 عبرانية	7684 ريبوارية	8277 ريبوارية	8465 تاميلية	
8381 ألمانيا	6865 دنمركية	7273 هندية	7775 ماسيدونية	8279 ومانية	8469 التلغو	
6577 امهرية	7876 هولندية	7285 مجرية	7771 ملاغاشية	8285 روسية	8472 تاليندية	
6582 عربية	6978 انجليزية	7383 ايسلندية	7783 ملاوية	8377 ساموية	8479 تونجا	
7289 ارمينية	6979 ايسرائيلية	7378 اندونيسية	7786 ملايالاية	8365 سنسكروية	8482 تركية	
6583 اسامية	6984 استونية	7365 انترلنغوا	7773 ملاوية	7168 اسكتلندية	8475 تركمانية	
6588 ايمارا	7079 فاروية	7165 ايرلندية	7782 مراهية	8382 سريوية	8487 توي	
6590 اذربيجانية	7074 فجيية	7384 ايطالية	7779 مولدافية	8372 صربية كرواتية	8575 ايركزية	
6665 بشكيرية	7073 فنلندية	7487 جابوية	7778 سنغولية	8378 شونا	8582 اربية	
6985 ياسكية	7082 فرنسوية	7578 كنادية	7865 نوبية	8368 سنديية	8590 ايبكية	
6678 بنجالية، بنجال	7089 الفريزية	7583 كشميرية	7869 نيبالية	8373 سنهالية	8673 فييتنامية	
6890 بواتانية	7176 غالسية	7575 كاخاخية	7879 نروجة	8375 سلوفاكية	8679 فولايوك	
6672 بيهارية	7565 جورجة	7589 قرغيزية	7982 ارية	8376 سلوفانيا	6789 ويلزية	
6682 بروسية	6869 المانية	7579 كورية	8065 نجابية	6983 اسبانية	8779 ولوفية	
6671 بلغارية	6976 افرغيزية	7585 كرية	8083 بشتونية	8385 سودانية	8872 زوسا	
7788 بورمية	7576 جيرلاندية	7679 لاطينية	7065 فارسية	8387 سواحلية	7473 اليديشية	
6669 بلاروسية	7178 جوارانية	7665 لاطينية	8076 يوندية	8386 سويدية	8979 النيورويبا	
9072 صينية	7185 غراتية	7686 ليتوانية	8084 برتغالية	8476 التالوغ/ التالوج	9085 زولوية	

رموز اللغة

**اختر رموز للمنطقة**

رموز المنطقة	رموز المنطقة	رموز المنطقة	رموز المنطقة	رموز المنطقة	رموز المنطقة
AF افغانستان	CR كوستاريكا	GL جرينلاند	MV المالديف	PY باراغواي	LK سريلانكا
AR الأرجنتين	HR كرواتيا	HK هونغ كونغ	MX المكسيك	PL الفلبين	SE السويد
AU استراليا	CZ الجمهورية التشيكية	HU المجر	MC موناكو	PH بولونيا	CH سويسرا
BE النمسا/ استراليا	DK الدنمارك	IN الهند	MA مغتاليا	PT البرتغال	TW تايوان
AT بيلجيكيا	EC اكوادور	ID اندونيسيا	MR المغرب	RO رومانيا	TH تايلندا
BT بوتان	EG مصر	IL اسرائيل	NP نيبال	RU روسيا	TR تركيا
BO بوليفيا	SV الفنادور	IT ايطاليا	NL هولندا	SA المملكة العربية السعودية	UG اوغندا
BR البرازيل	ET اثيوبيا	JM جاميكا	جزر الأنتيل الهولندية	SN السنغال	UA اوكرانيا
CA كندا	FI فنجبي	JP اليابان	جزر الأنتيل الهولندية	SG سنغافورا	US الولايات المتحدة
CH كندا	FJ فنلندا	KE كينيا	جزر الأنتيل الهولندية	SK الجمهورية السلوفاكية	UY اريغواي
CL شيلي	FR فرنسا	KW كويت	جزر الأنتيل الهولندية	SI سلوفاكيا	UZ اريغستان
CN الصين	DE ألمانيا	LY ليبيا	جزر الأنتيل الهولندية	ZA جنوب افريقيا	VN فيتنام
CO كولومبيا	GB بريطانيا	LU لوكسمبورغ	جزر الأنتيل الهولندية	KR جنوب كوريا	ZW زمبابوي
CG الكونغو	GR اليونان	MY مليشيا	جزر الأنتيل الهولندية	ES اسبانيا	

رموز المنطقة

**العامية**

الرجوع إلى العرض الرئيسي  
الرجوع إلى العرض الرئيسي  
٤٣٠ × ٣٠٥ ملي متر  
٩.٢ كيلو غرام  
٥ سي إلى ٣٥ سي  
٥٪ إلى ٩٠ ٪  
أشياء المواصلات للبيز، الطوال الموجي ٦٥ نانومتر

مؤلف FM & AM

87.5 - 108.0 MHz  
128 kHz  
522-1,620 kHz, 520-1,710 kHz أو 522-1,710kHz  
45 kHz  
ضبط النطاق لمؤلف FM  
تردد الوسيطة لـ FM  
ضبط النطاق لمؤلف AM  
أو ٥٢٢-١  
تردد الوسيطة لـ FM  
متكلم الصوت:

المواصفات

HT856PF	HT856PF / HT826SF	HT924SF
136W + 136W (3Ω at 1 kHz, THD 10%)	136W + 136W (4Ω at 1 kHz, THD 10%)	175W + 175W (4Ω at 1 kHz, THD 10%)
136W + 136W (3Ω at 1 kHz, THD 10%)	136W + 136W (4Ω at 1 kHz, THD 10%)	175W + 175W (4Ω at 1 kHz, THD 10%)
136W (3Ω at 1 kHz, THD 10%)	136W (4Ω at 1 kHz, THD 10%)	175W (4Ω at 1 kHz, THD 10%)
136W + 136W (3Ω at 1 kHz, THD 10%)	136W + 136W (4Ω at 1 kHz, THD 10%)	175W + 175W (4Ω at 1 kHz, THD 10%)
170W (3Ω at 30Hz, THD 10%)	170W (3Ω at 30Hz, THD 10%)	325W (3Ω at 30Hz, THD 10%)

الجبهة الخلفية				المتكلم رئيس المركز				مكبر الصوت السليمي				موديل
HT924SF	HT856PF	HT856PF	HT826SF	HT924SF	HT856PF	HT856PF	HT826SF	HT924SF	HT856PF	HT856PF	HT826SF	
4 Ω	4 Ω	3 Ω	4 Ω	4 Ω	4 Ω	3 Ω	4 Ω	3 Ω	3 Ω	3 Ω	3 Ω	مواوكة
175W	136W	136W	140W	175W	136W	136W	140W	325W	170W	170W	170W	مخزلات الطاقة للقيمة
310W	272W	285W	280W	310W	272W	285W	280W	450W	340W	300W	300W	مدخل الطاقة لمكاس
96x240x108mm	200x57x200mm 125x245x150mm	200x550x200mm 150x285x150mm	94x211x83mm 94x182x83mm	350x105x83mm	310x97x5mm	310x96x69mm	327x89x76mm	210x45x310mm	210x45x310mm	210x405x310mm	210x45x310mm	صافي البعد (WXHXD)
8 kg	1.3 kg .6 kg	1.3 kg .6 kg	.8 kg .6 kg	.9 kg	1.0 kg	1.0 kg	1.0 kg	5.42 kg	5.42 kg	5.42 kg	5.42 kg	نيت وزن
1 Way 3 Speaker	2 Way 3 Speaker	2 Way 2 Speaker 1 Way 1 Speaker	2 Way 2 Speaker 1 Way 1 Speaker	1 Way 1 Speaker	2 Way 3 Speaker	2 Way 3 Speaker	2 Way 3 Speaker	1 Way 1 Speaker	1 Way 1 Speaker	1 Way 1 Speaker	1 Way 1 Speaker	نوع

المواصفات العامة للمنتج

المواصفات

## تسجيل جميع المسارات



- إذا تم الضغط على زر تسجيل في توقف سي دي ، جميع المسارات/ الملفات ستكون مسجلة.
- لم يتم تسجيل الملفات في مجلدات فرعية خلال تسجيل كل المسار.
- إذا كنت ترغب في تسجيل جميع المسارات أثناء التشغيل، اضغط على الإيقاف مرتين. التحقق من على الشاشة. ■

## تسجيل قائمة البرنامج

السجلات USB بعد إنشاء البرنامج الخاص بك إذا كنت ترغب في تسجيل المسار الذي تريد (AUDIO CD فقط).

## عندما تقوم بتسجيل عن ما يلي

- يمكنك التحقق من معدل النسبة المئوية لتسجيل الرقم القياسي USB على الشاشة أثناء التسجيل. (AUDIO CD أو MP3/WMA فقط).
- أثناء التسجيل MP3/WMA فقط.
- عند إيقاف التسجيل أثناء التشغيل، والذي تم تسجيله في ذلك الوقت سيتم تخزين الملف (CD AUDIO فقط).
- لا تقم بإزالة جهاز USB أثناء تسجيل USB وإن لم يكن، سيجعل الملف الذي لم يتم ولا يحذف على جهاز الكمبيوتر.
- تسجيل من خلال ميكروفون غير متوفر.
- تسجيل USB لا يعمل، ستعرض الرسالة مثلاً و "NO USB" أو "USB FULL, ERROR" إلى نافذة العرض.
- لا يمكن الاستخدام لجهاز البطاقات المتعددة القارئ أو القرص الصلب الخارجي لتسجيل USB.
- تم تسجيل الملف ١٢٨ ميجاتايت (حوالي ٢ ساعة) عند تسجيلك لمدة طويلة. هناك يتم تسجيله من قبل أقل من ٤ ملفات.
- عند إيقاف التسجيل أثناء التشغيل، لن يتم تخزين الملف.
- في إيضاح DTS.CD-G قرص تسجيل USB لا يتم تشغيله.
- لا يجوز لك تسجيل أكثر من ٩٩٩ الملفات.
- سوف يتم تخزينها على النحو التالي.

قرص الصوت	MP3/ WMA	مصادر أخرى (موالف)
 CD_REC   TRK_001   TRK_002   ... 	 FILE_REC   (اسم الملف) 001_ABC   (اسم الملف) 002_DEF   ... 	 EXT_REC   _001 الصوت   _002 الصوت   ... 

جعل نسخ غير مجوزة المادية نسخة المحمية، بما في ذلك برامج الكمبيوتر، ملفات، تسجيل الإذاعة والصوت، يكون تعدياً على حقوق النشر و يشكل جريمة جنائية. لا ينبغي أن هذه المعدات يمكن استخدامها لمثل هذه الأغراض.

تكون مسؤولية احترام حقوق التأليف والنشر

## إستخدام جهاز USB

يمكنك أن تتمتع وسائل الإعلام المحفوظة على جهاز USB عن طريق توصيل جهاز USB إلى منفذ USB للوحدة، إذا كنت تريد أن تعمل وظيفة أخرى، راجع المقطع التشغيلي الأقراص المضغوطة.

في جهاز التحكم عن بعد	
-	١ توصيل جهاز USB إلى منفذ USB للوحدة.
وظيفة	٢ حدد وظيفة USB
٨ V	٣ حدد الملف الذي ترغب في اللعب
توقف ▶	٤ تبدأ وسائل الاعلام الخاصة بك لعب
لعب ■	٥ لإيقاف، اضغط على
وظيفة	٦ قبل قطع الاتصال جهاز USB المحمولة، وتغيير إلى أي وظيفة أخرى

### متوافق مع أجهزة USB

- MP3 لاعب: مشغل MP3 فلاش نوع.
- محرك فلاش USB : الأجهزة التي تدعم USB 2.0 أو USB 1.1.
- وظيفة USB لهذه الوحدة لا تدعم كافة أجهزة USB .

### جهاز USB المطلوب

- لا يتم دعم الأجهزة التي تتطلب تركيب برنامج إضافي عندما يكون لديك توصيله إلى جهاز الكمبيوتر.

### البحث عن التالية

- لا استخراج جهاز USB أثناء وجوده في العملية.
- لتسهيل كبير لـ USB، قد يستغرق وقتاً أطول من بضع دقائق ليتم البحث عنه.
- لمنع فقدان البيانات، نسخ احتياطي لكافة البيانات.
- إذا كنت تستخدم تمديد كابيل USB أو لوحة وصل USB، لم يتم التعرف على جهاز USB.
- استخدام نظام الملفات NTFS غير معتمد. (FAT 16/32 فقط) ويدعم نظام الملفات.
- هذه الوحدة غير مدعومة عندما العدد الكلي للملفات هو ١٠٠٠ أو أكثر.
- لا يتم دعم خارجي الأقراص الصلبة HDD، وأجهزة التشغيل البطاقية، وأجهزة مؤمنة، أو من الصعب نوع أجهزة USB.
- لا يمكن أن منفذ USB للوحدة أن تكون متصلاً الكمبيوتر، لا يمكن للوحدة أن تستخدم كوسيلة للتخزين.

### تسجيل على USB - يمكنك القيام به أكثر

#### تسجيل ملف الموسيقي في مصدر القرص إلى USB

- تسجيل مسار واحد  
إذا لعبت تسجيل أثناء التشغيل لمؤتمر نزع السلاح، فإن ملف مسار واحد/تسجيل إلى USB

### تسجيل على USB

في جهاز التحكم عن بعد	
-	١ توصيل جهاز USB إلى وحدة
وظيفة	٢ حدد الوضع الذي تريد تسجيل (ex.CD/TUNER...) تشغيل مصدر الصوت أو لا إذا كنت تريد تسجيل المرجوة ملف الموسيقي في القرص لـ USB و وسجل بعد إعادة تشغيل الملف.
٨ V ▶ لعب	٣ بدء التسجيل
REC ●	٤ لإيقاف التسجيل، اضغط على
توقف ■	

## الاستماع إلى الراديو

على يقين من أن ترتبط كل من FM و AM الهوائيات.

في جهاز التحكم عن بعد	
الطاقة	١ تشغيل الطاقة:
وظيفة	٢ اختيار إما FM أو AM:
TUN./+/-	٣ اختيار محطة الراديو:
PROG/MEMO	٤ لحفظ محطة الراديو: عدد مسبقاً سوف تظهر على الشاشة.
∧ V PRESET	٥ حدد عدد مسبقاً: يمكن حفظ محطات الراديو يصل إلى ٥٠.
PROG/MEMO	٦ اضغط للتأكيد:
∧ V PRESET	٧ لتحديد مدخلات محطة حفظ عدد مسبق:

### الاستماع إلى الراديو - يمكنك القيام به أكثر

#### البحث عن محطات الراديو تلقائياً

اضغط مع الاستمرار: +/TUN.-/TUN للحصول على مزيد من ثانية. و موالف تلقائياً موقوف عندما يجد محطة إذاعة.

#### حذف كافة المحطات المحفوظة

اضغط مع الاستمرار بروغ / مذكرة. لمدة ثانيتين. وسوف مسح كل ERASE ALL فلاش تصل إلى شاشة جهاز استقبال دي في دي. اضغط PROG/MEMO لمحو جميع محطات الراديو المحفوظة.

#### تحسين استقبال FM الضعيف

اضغط اللعب (MONO/ST) (▶) على جهاز التحكم عن بعد سوف يتغير هذه الموالف.

## إعدادات للمسرح المنزلي المتكلم ez set-up

الاستماع إلى الصوت من التلفزيون، دي في دي وجهاز رقمي مع 5.1 (2.1 أو 2) سي ايج. حتى في خارج واسطة القوة، وإذا ضغطت التلفزيون ← HT SPK، ثم هو عى القوة وتغييرها تلقائياً إلى وضع AUX OPT

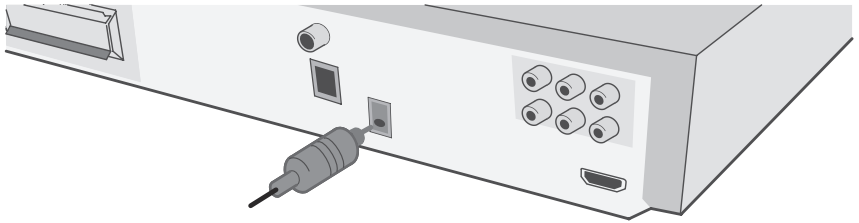

في جهاز التحكم عن بعد	
-	١ ربط وحدة الضوئية في جاك إلى جاك في خارج بصري من التلفزيون الخاصة بك (أو جهاز رقمي و غيرها):
TV→HT SPK	٢ تحديد AUX OPT مباشرة لتحديد AUX OPT
-	٣ استمع سليمة مع 5.1 (2.1 أو 2) سي ايج المتكلم:
TV→HT SPK	٤ للهبوب من AUX OPT: AUX غير عاد وظيفة واحدة سابقة.

## عرض ملف الصور - يمكنك القيام به أكثر.

### عرض ملفات الصور كعرض شرائح

استخدام > < V A لتسليط الضوء، على (▶) رمز ثم اضغط (▶) PLAY لبدء عرض الشرائح. يمكنك تغيير سرعة عرض الشرائح باستخدام < > عندما (⏮) يبرز رمز. اعتماداً على الحجم والقرار من ملفات JPEG، فإنه قد يستغرق وقتاً أطول لعرض الشرائح التي سيتم تحديدها.

### عرض ملفات صور

في جهاز التحكم عن بعد	عرض ملفات صور
فتح/إغلاق ▲	١ إدراج قرص في وحدة:
وظيفة	٢ حدد في دي / مؤتمر نزاع السلاح:
V A	٣ حدد ملف الصورة:
اللعبي ▶	٤ عرض الملف المحدد في كامل الشاشة:
إيقاف ■	٥ للعودة إلى القائمة:

### تخطي إلى الصورة التالية/السابقة

اضغط التنقل ◀◀ أو ▶▶ أو >> لعرض الصورة السابقة/المقبل

### تناوب الصورة

استخدام V A لتدوير الصورة في كامل الشاشة بعكس اتجاه عقارب الساعة أو أثناء عرض الصورة في كامل الشاشة.

### إيقاف عرض الشرائح

اضغط على (||) PAUSE / STEP لإيقاف عرض الشرائح. اضغط على (▶) PLAY أو (||) PAUSE/STEP الاستمرار في عرض الشرائح.

### الاستماع إلى الموسيقى أثناء عرض الشرائح

يمكنك الاستماع إلى الموسيقى أثناء عرض الشرائح، إذا كان القرص يحتوي على الموسيقى وصور الملفات معاً. استخدام > < V A لتسليط الضوء، على (⏮) ثم اضغط على (▶) أيقونة اللعب لبدء عرض الشرائح. هذه الخاصية المتاحة فقط في القرص.

ملاحظة: هذه الميزة غير متوفرة مع USB.

### طلب ملف الصورة

يقترض JPEG القرص التوافق مع هذا اللعاب على النحو التالي:

- أقصى بكسل في العرض: 2760 x 2048 بكسل.
- أقصى الملفات: تحت 999.
- قد لا تعمل بعض الأقراص بسبب وجود شكل مختل أو تسجيل حالة القرص.
- امتداد الملفات: "jpg".
- ISO9660/JOLIET تنسيق الملف: CD-ROM.

### الاستماع إلى الموسيقى من لاعب المحمولة الخاصة بك أو جهاز خارجي

يمكن استخدام وحدة لتشغيل الموسيقى من أنواع عديدة من لاعب المحمول أو جهاز خارجي.

في جهاز التحكم عن بعد	
-	<p>١. وصل لاعب المحمولة إلى الموصل PORT. IN (PORTABLE IN) للوحدة. أو ربط الجهاز.</p> <p>أو</p> <p>ربط الجهاز الخارجي للموصل جيداً للوحدة. إذا جهاز التلفزيون لديه إخراج واحد فقط للصوت أحادي). توصيله إلى جاك اليسار الصوت (أبيض) على الوحدة.</p> <p>Your unit VCR, TV, ...</p> <p>PORT. IN (PORTABLE IN)</p>
طاقة	٢. تحويل القوة
وظيفة	٣. حدد الوظيفة المحمولة أو PORTABLE أو AUX
-	٤. تحويل جهاز محمول خارجية وبد، تشغيله في اللعب

## مختلط القرص USB أو محرك الفلاش - DivX, MP3/WMA, JPEG

عندما تلبغ على قرص أو فلاش USB محرك الأقراص الذي يحتوي مع MP3/WMA, DivX و JPEG، يمكنك تحديد قائمة من الملفات التي ترغب في اللعب عن طريق الضغط على القائمة. هذا الملف على غير المدعومة متنوعة الملوثات العضوية الثابتة، و حدد الملف المناسب عن طريق الضغط على MEI.

### DVD

اضغط على القائمة لعرض القائمة القرص، وإذا كانت متوفرة.

### DivX

تغيير الطابع تعيين لعرض DivX(R) العنوان الفرعي بشكل صحيح **DivX** إذا كان العنوان الفرعي لا يعرض بشكل صحيح أثناء التشغيل اضغط مع استمرار العنوان الفرعي لثواني ثم اضغط > أو العنوان الفرعي لتحديد رمز لغة أخرى حتى العنوان الفرعي، عرض بشكل صحيح و من ثم اضغط الدخول.

### DivX

ملف DivX المطلوب

ويقتصر DivX التوافق القرص مع هذا اللاعب على النحو التالي:

- قرار المتاحة: ضمن (WxH) 720x756 بكسل
- يجب إدخال اسم ملف الترجمة DivX في غضون ٤٥ حرفاً
- إذا كان هناك من للتعبير عن المستحيل في ملف DivX قد يتم عرض على أنها علامة "-" على الشاشة.
- معدل الإطار: أقل من ٣٠ ثانية في الإطار.
- إذا لم يتم معنشق بنية الفيديو والصوت من الملفات المسجلة، سواء فيديو أو كل المخرج.
- لعب DivX ملف: ".avi", ".mpeg", ".mpg", ".DivX".
- لعب شكل عنوان فرعي: ("str"/ ".txt", ".smi"), ("sub"/ ".txt", ".ssa"/ ".txt", ".MicroDVD", ".SubViewer 2.0", ".3IVX", ".MP4V3", ".DIVX5.xx", ".DIVX3.xx".
- الصوت شكل قابل للعب: "AC3", "DTS", "PCM", "MP3", "WMA".
- أخذ تردد العينات: في غضون 32 حتى 48 كيلو هرتز (MP3) و في غضون كيلو هرتز: 32 - 48 (WMA).
- معدل بايت: في غضون 32 حتى 320 كيلو بايت في الثانية (MP3)، 40 - 192 كيلو بايت في الثانية (WMA).
- لتنسيق الأقراص في نظام الملفات الحية، التي لا يمكن على هذا اللاعب.
- قد إذا كان اسم ملف الفيلم هو مختل من العنوان الفرعي للملف، أثناء التشغيل من العنوان الفرعي لا يكون العرض.
- إذا كنت تلبغ ملف DivX تختلف عن المواصفات DivX، فإنه قد لا يعمل بشكل طبيعي.

### خلق البرنامج لنفسك MP3 WMA ACD

يمكنك أن تلبغ محتويات قرص في النظام الذي تريده عن طريق ترتيب القرص. لإضافة صور الموسيقى علامة تظهر على القائمة. اختيار الموسيقى PROG/MEMO للدخول في وضع التحرير البرنامجي، علامة تظهر على القائمة. اختيار الموسيقى على القائمة وباستخدام V A ثم اضغط الدخول لإضافة الموسيقى إلى الموسيقى البرنامج من قائمة برنامج ثم اضغط الدخول لبدء التشغيل المبرمج لمسح من قائمة البرنامج، حدد الموسيقى التي تريد المسح فاستخدم V A ثم اضغط C برنامج وضع التحرير. لمسح جميع الموسيقى من قائمة البرامج. حدد (واضح كل) وضع ثم اضغط على تحرير البرنامج. ثم إلغاء البرنامج عند إزالة القرص أو وحدة هو بدوره.

### عرض معلومات الملف (ID3 TAG) MP3

في حين تلبغ MP3/WMA معلومات ملف الملف الذي يحتوي على ذلك، يمكنك عرض المعلومات الملحة العرض مراراً وتكراراً.

### MP3/WMA طلب ملف الموسيقي

ويقتصر MP3/WMA التوافق القرص مع هذا اللاعب على النحو التالي:

- أخذ تردد العينات: في غضون 32 حتى 48 كيلو هرتز (MP3) و في غضون كيلو هرتز: 32 - 48 (WMA).
- معدل بت: في 32 حتى 320 كيلو بايت في الثاني (MP3)، 40-192 كيلو بت في الثانية (WMA).
- إصدار الدعم: v9.v8.v7.v2.
- أقصى الملفات: تحت 999.
- امتداد الملفات: ".wma", ".mp3".
- CD-ROM تيسيق الملف: ISO 9660/JOLIET.
- نحن ننصح باستخدام سهل المضغوط الخالق، مما يخلق نظام ملف ISO 9660



## لعب القرص أو ملف - يمكنك القيام به أكثر

### لعب دي في دي يحتوي على قائمة **DVD**

معظم أقراص دي في دي لديها الآن القوائم التي يتم تحميلها أو لأقيل أن يبدأ الفيلم للعب. يمكنك التنقل هذه القوائم باستخدام < > V A لتسليط الضوء على خيار. اضغط PLAY (▶) للتحديد.

### تخطي إلى الفصل التالي/السابق/مسار/ ملف **ALL**

اضغط (▶▶▶) للانتقال إلى الفصل التالي/مسار/ ملف.  
اضغط SKIP (◀◀) للعودة إلى بداية الفصل الحالي/مسار/ ملف.  
اضغط SKIP (◀◀) مرتين لفترة وجيزة على التراجع إلى الفصل السابق/مسار/ ملف.

### 'إيقاف التشغيل **ALL**

اضغط PAUSE/STEP (⏸) اضغط PLAY (▶) لمواصلة التشغيل.

### الإطار - من - إطار التشغيل **DivX** **DVD**

اضغط PAUSE/STEP (⏸) مراراً وتكراراً للعب إطار عنوان من إطار.

### لعب بشكل متكرر أو بشكل عشوائي **ALL**

اضغط REPEAT/RANDOM مراراً وتكراراً، وستقام على اللقب الحالي، أو الفصل المسار مرة أخرى مراراً أو عشوائياً. للعودة إلى التشغيل العادي، اضغط REPEAT/RANDOM مراراً وتكراراً.  
- طريقة اللعب العشوائي: إطار عنوان من إطار.

### سريع إلى الأمام أو سريع العكس **ALL**

اضغط ▶▶ SCAN أو ◀◀ للعب سريع إلى الأمام أو عكس سريع أثناء التشغيل. يمكنك تغيير سرعة التشغيل عن طريقة الضغط على المسح الضوئي ▶▶ أو ◀◀ أو مراراً وتكراراً. اضغط PLAY (▶) على مواصلة اللعب في السرعة العادية.

### اختيار لغة العنوان الفرعي **DivX** **DVD**

أثناء التشغيل، اضغط على العنوان الفرعي (⏏) بشكل متكرر لتحديد لغة الترجمة المطلوبة.

### تبطئ من سرعة لعب **DivX** **DVD**

في حين أن توفيق التشغيل، اضغط ▶ SCAN أو ◀◀ لإبطاء إلى الأمام أو عكس القراءة. يمكنك تغيير سرعة التشغيل مختلفة عن طريق الضغط على المسح الضوئي ▶▶ SCAN أو ◀◀ SCAN مراراً وتكراراً. اضغط (▶) PLAY على مواصلة اللعب في السرعة العادية. لا يمكن للملف عفواً لا تبطئ تشغيل عكسي.

### ١.٥ مرة أسرع تشغيل **DVD**

اضغط (▶) PLAY عندما دي في دي تلعب بالفعل لمشاهدة والاستماع إلى دي في دي ١.٥ مرات أسرع من سرعة التشغيل العادي " (▶) 1.5x "سوف تظهر في الشاشة. اضغط للعب (▶) مرة أخرى للرجوع إلى سرعة التشغيل.  
إذا قمت بإدراج الميكروفون أثناء "15.5x" تشغيل السرعة، فإنه يعود إلى طريقة اللعب العادي. لم يتم تشغيل هذه الوظيفة عندما لا يمكنك الميكروفون .

### عرض عنوان القائمة دي في دي **DVD**

اضغط على العنوان لعرض قائمة القرص في المنافسة على اللقب، إذا كان متوفراً.

### بدءاً من وقت اللعب المختار **DivX** **DVD**

البحث عن نقطة البدء، من رمز الوقت ادخلت. اضغط العرض ثم حدد رمز الساعة. ادخل الوقت ثم اضغط **الدخول** على سبيل المثال، للعثور على مكان الحادث في ١ ساعة، ١٠ دقيقة، و ٢٠ ثانية، ادخل "11:20" عن طريق استخدام أزرار العدديّة و اضغط **الدخول** إذا قمت بإدخال رقم خاطئ، فاضغط على CLEAR مرة أخرى للدخول.

### ذاكرة مشهد آخر **DVD**

هذه الوحدة في مشهد الذاكرة الأخيرة من القرص الأخيرة التي تم الإطلاع عليها. المشهد الأخير يبقى في الذاكرة حتى إذا قمت بإزالة القرص من اللعب أو الإيقاف (الوقوف من خلال الواسطة) وحده. إذا قمت بتحميل قرص يحتوي على مشهد حافظ، وتجدر الإشارة تلقائياً من مكان الحادث.

## تتمتع مجال الصوت مبرمجة مسبقاً

هذا النظام لديها عدد من قبل مجموعة تحيط الحقول السليمة. يمكنك تحديد وضع الصوت المطلوب باستخدام SPECIAL EQ/NIGHT يمكنك أن تغير SPECIAL EQ/NIGHT باستخدام < مفتاح سهم في حين يتم عرض SPECIAL EQ/NIGHT من المعلومات.  
إن العناصر المعروضة لهدف التعادل تكون مختلفة اعتماداً على مصادر الصوت والمؤثرات.

الوصف	في العرض
	قاعدة EQ/EQ الهندي
الموسيقي الهندية تأثير الصوت الأمثلي.	
يدرك التعادل الصوتي الذي هو أكثر مماثلة لهذا النوع من التي تتم تضمينها في بطاقة من ملفات إغنية MP3 ID3.	AUTO EQ
هذا البرنامج يضيف خو حساسي للصوت، مما يتيح لك الشعور كنت لا تزال في حفلة لموسيقى الروك البوب، والجاز الكلاسيكي أو الفغلية.	البوب/الكلاسيكي والجاز/الروك
تم تحسين هذه الوظيفة لملفات WMA، MP3.	MP3 OPT
هذه على تحسين الصوت الخفيض.	
تعزيز تأثير الصوت ثلاثة أضعاف، البص والمحيطي.	BASS
هذا البرنامج يجعل الصوت بصوت واضح، وتحسين نوعية صوت الصوت. (ونحن نشجع على استخدام هذا مكافئي عند مشاهدة الفيلم من 0.1 قناة.)	صوت واضح
يمكنك الاستماع بصوت أكثر الظاهري في حين لعب ألعاب الفيديو.	لعبة EQ
هذا قد يكون مقيداً عندما ترغب في مشاهدة الأفلام في فوليو ميس منخفض وقت متأخر من الليل.	الوضع الليلي
يمكنك الاستماع بصوت أكثر الظاهري أثناء مشاهدة الأفلام.	CINEMA MODE
يمكنك التمتع أكثر الظاهري الصوت المحيطي.	الظاهري
دولي برو المنطق الثاني تمكنك من لعب مصدر ستيريو (أي ٢ مصادر قناة) في ٥ قنوات. (نحن نشجع أي شخص لاستخدام PLII MTRX).	PLII MOVIE PLII MUSIC PLII MTRX (matrix)
يمكنك التمتع الصوت بدون تأثير التعادل.	وضع الطبيعي (إيقاف)

ملاحظة: EQ الآلي و MP3 OPT يعمل فقط WMA/MP3 قرص فقط.

### عمليات أخرى

#### تغفو أثناء الاستماع إلى الشغل

اضغط SLEEP مرة أو أكثر لتحديد وقت التأخير بين ١٠ و ١٨٠ دقائق، و بعد لاعب سيتم إيقاف. للتحقق من الوقت المتبقي، اضغط SLEEP. لإلغاء، وظيفة SLEEP. اضغط، اضغط SLEEP بشكل متكرر إلى أن "SLEEP 10" يظهر، ثم اضغط SLEEP. مرة أخرى مرة واحدة في حين يتم عرض "SLEEP 10".

#### DIMMER

اضغط SLEEP مرة واحدة. تم تشغيل الصمام (التي ينبعث منها ضوء الصمام الثنائي) من اللوحة الأمامية وإيقاف إطار العرض سيكون تلقى بظلالها بمقدار النصف. لإلغاؤها، اضغط SLEEP بشكل متكرر حتى قبالة قائمة.

#### محافظة الشاشة

محافظة الشاشة تظهر عند مغادرة وحدة في وضع حد لنحو خمس دقائق.

#### تحديد النظام

يجب تحديد وضع نظام ملائم نظام التلفزيون. إذا "NO DISC" يظهر في نافذة العرض، اضغط (PAUSE/STEP) على جهاز التحكم عن بعد لأكثر من خمس نوان لتكون قادرة على تحديد نظام (PAL/NTSC).

#### ترويسة VOCAL

يمكنك أن تتمتع وطيفة والكاريوكي، وذلك بتخفيض voyal المغني من الموسيقي في مصدر مختلف. (MP3/WMA/CD) اضغط على ترويسة VOCAL مرة أخرى. ويظهر "FADE ON" في نافذة العرض.  
- لمنسوخه، اضغط على ترويسة VOCAL مرة أخرى.

- أن نوعية ترويسة VOCAL تكون مختلفة تبعاً للظروف لتسجيل ملفات الموسيقي.  
- لم يكن متوفراً على مصدر MONO.

## فتح

إذا قمت بتحديد فتح، والسيطرة الأبوية ليست نشطة والقرص يلعب كاملاً.

## ملاحظات:

أنها تقوم بتعيين التصويت للاعب، لعبت كل مشاهد القرص مع تقييم نفسها أو أقل من ذلك. لا يتم لعب مشاهد أعلى التقييم ما لم مشاهد البديل متوفر على القرص يجب أن يكون البديل من نفس أو أقل واحد إذا لم يتم العثور على بديل مناسب، توقف عن القراءة. يجب عليك ادخال كلمة السر من 4 أرقام أو تغيير مستوى تقييم من أجل تشغيل القرص.

4. اضغط على **الدخول** لتأكيد التحديد التصويت، والإعدادات الصفحي للخروج من القائمة.

## B كلمة السر

يمكنك ادخال أو تغيير كلمة السر.

1. اختيار كلمة السر في قائمة القفل ثم اضغط ▶ .

2. لجعل كلمة السر الجديد:

اضغط **الدخول** عندما يتم تسليط الضوء على "الجديد"

الخيار. ادخل كلمة السر الجديد 4 أرقام

باستخدام أزرار العدديّة ثم اضغط **الدخول**. ادخل كلمة السر مرة أخرى للتأكيد.

## لتغيير كلمة السر:

اضغط **الدخول** عندما يتم تسليط الضوء على "تغيير" الخيار.

ادخل كلمة السر الحالي باستخدام أزرار

مرقمة اضغط **الدخول**. ادخل كلمة السر جديد باستخدام

أزرار مرقمة اضغط **الدخول**. ادخل كلمة

السر مرة أخرى للتأكيد.

3. اضغط على الإعدادات للخروج من القائمة.

إذا نسيت كلمة السر

الخاصة بك، يمكنك مسحها باستخدام الخطوات التالية:

1. اضغط على الإعدادات لعرض قائمة الإعدادات.

2. يتم مسح ادخال رقم 6 أرقام "210499" و رمز الحماية.

## C كود المنطقة

ادخل رمز المنطقة التي استخدمت لمعايير تقييم القرص فيديو دي في دي، استناداً إلى القائمة في صفحة 22.

1. حدد "رمز المنطقة" في قائمة القفل ثم اضغط ▶ .

2. اتبع الخطوة 2 كما هو موضح في صفحة رقم 11 (التقييم).

3. حدد الصرف الأول باستخدام ▲ ▼ أزرار.

4. اضغط **الدخول** وتحديد الحرف الثاني باستخدام ▲ ▼ أزرار.

5. اضغط **الدخول** لتأكيد تحديد رمز المنطقة.

## E آخرون

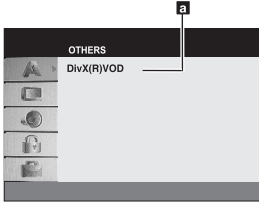

## a DivX\* DivX(R) VOD

تقدم لكم DivX® VOD فيديو تحت الطلب) رمز التسجيل

التي تسمح لك لإستئجار و شراء أشرطة

الفيديو على أساس خدمة DivX® VOD. لمزيد من المعلومات،

زيارة [www.divx.com/vod](http://www.divx.com/vod) الفيديو حسب الطلب.

1. حدد DivX® VOD اختيار ثم اضغط على ▶ .

2. اضغط **الدخول** في حين أن "اختيار" تم تحديد ورمز التسجيل

سوف تظهر استخدم رمز التسجيل لشراء أو استئجار

لشراء أو استئجار أشرطة الفيديو من خدمة الفيديو حسب الطلب

DivX® VOD في [www.divx.com/vod](http://www.divx.com/vod) الفيديو حسب الطلب.

2. اضغط **الدخول** للخروج.

DivX (R) الفيديو حسب الطلب،  
رمز التسجيل الخاص بك هوXXXXX،  
لمعرفة المزيد يرجى زيارة  
[www.divx.com/vod](http://www.divx.com/vod)  
(فعل)

و يستخدم رمز التسجيل للعامل خدمة الفيديو حسب الطلب

(فيديو عند الطلب) يمكنك شراء أو استئجار ملف الفيلم تشفير.

## ملاحظات:

إذا كنت استئجار الملف DivX VOD. لديها خيارات عدة من

الحدود الشخصية كما هو مبين أدناه.

• عرض عدد الذي يمكنك مشاهدة هذا الملف.

رأي DivX (R) لتأجير الفيديو حسب  
الطلب. تأجير لديه 3 جهات النظر  
عادر. هل ترغب في استخدام  
واحد من جهات النظر 3 الآن؟  
(نعم) (لا)

• عرض خطأ إذن

• تم انتهاء الإيجار

انتهت تأجير  
(فعل)

خطأ إذن غير محلول  
هذا اللاعب للعب هذا الفيديو  
(فعل)

تفصيل معدل البيت:

## العمليات

### ملاح عامة

أقراص	العمليات	أزرار
ALL	فتح أو إغلاق علبة القرص.	فتح / إغلاق (⏏)
ALL	أثناء التشغيل، اضغط <b>   </b> لوقف التشغيل	وقف / خطوة (  )
DVD VCD DivX	أضغظ <b>  </b> مراراً تكراراً للعب الإطار حسب الإطار	
ALL	تخطي أثناء التشغيل، اضغط على تخطي <b>⏩</b> أو <b>⏪</b> للذهاب إلى التالي جميع / الفصل / المسار أو العود إلى بداية الفصل الحالي / المسار / اضغط على تخطي <b>⏩</b> مرتين لفترة وجيزة إلى الخطوة عودة إلى الفصل السابق / المسار.	SKIP (⏩ / ⏪)
ALL	المسح الضوئي <b>▶▶</b> أو <b>◀◀</b> أثناء التشغيل، اضغط على المسح الضوئي <b>ALL</b> مراراً وتكراراً إلى جميع تحديد سرعة المسح الضوئي المطلوبة. دي في دي، قرص DivX: 5 خطوات فيديو سي دي: 4 خطوات، WMA، MP3، سي دي للصوت، 3 خطوات	المسح (◀◀ / ▶▶)
DVD	في حين أن توقف التشغيل، اضغط على المسح الضوئي وتكراراً للعب في حركة بطيئة (4 خطوات). <b>▶▶</b> أو <b>◀◀</b>	مراراً وتكراراً
DVD VCD DivX	أثناء التشغيل، اضغط تكراراً و مراراً لإختيار جميع <b>ALL</b> المطلوب وضع التكرار. أقراص دي في دي فيديو، فصل / عنوان / إيقاف فيديو سي دي، سي دي للصوت، وأقراص DivX/MP3/WMA: المسار / كل / إيقاف.	العودة (⏮)
DVD	اضغط للانتقال إلى الورا في القائمة أو خروج من القائمة. على لقب دي في دي الحالية لديها قائمة من القائمة يظهر العنوان على الشاشة. خلاف ذلك، قد تظهر القائمة القرص.	عنوان
DVD	قائمة القرص تظهر على الشاشة دي في دي.	قائمة دي في دي
DVD DivX	أثناء التشغيل، اضغط بشكل متكرر لإختيار العنوان الفرعي لغة العنوان الفرعي المطلوب.	العنوان الفرعي
	اضغط على هذا المفتاح إلى التسجيل المباشر في USB.	التسجيل
	اضغط على تغيير/تحديد وظيفة ومصدر داخلي.	الوظيفة
	اضغط على هذا التغيير مفتاح / حدد قرار الإخراج.	القرار
	الضغط على هذا المفتاح تحديد الانتاج AUX مباشراً.	تلفزيون ← HTSPK
	اضغط على هذا المفتاح لمساع الصوت المحسنة في تراجع الكميات.	الليل

## تصحيح

توصل سلك الطاقة بمأخذ التيار الكهربائي بالحائط بشكل آمن.
اختر الفيديو الداخلي المناسب وضع على جهاز التلفزيون وبالتالي فإن الصورة التي تحصل عليها من دي في دي تظهر على شاشة التلفزيون.
توصيل كابلات الفيديو بشكل آمن إلى التلفزيون على حد سواء، والمتلقي دي في دي.
اختر وضع الإدخال الصحيح لاستقبال الصوت حتى تتمكن من سماع الصوت من جهاز الاستقبال دي في دي.
توصيل كابلات الصوت في محطات الاتصال بشكل صحيح.
استبدال الكابيل مع الصوت الجديد.
تنظيف القرص باستخدام قطعة قماش ناعمة مع السكتات الدماغية في الخارج.
ادراج القرص
إدراج قرص قابل للعب (تحقق من نوع القرص، ونظام الألوان ورمز المنطقة).
ضع القرص مع التسمية أو الجانب المطبوعة متجهة لأعلى.
اضغط نظام الإغلاق شاشة القائمة.
ادخل كلمة السر أو تغيير مستوى التقييم.
تقييم القرص باستخدام قطعة قماش ناعمة مع السكتات الدماغية في الخارج.
انتقال دي في دي المتلقي و مكونات الصوت بعيداً عن التلفزيون.
تحقق من توصيل الهوائي وتعديل موقعه.
أرفاق جوي خارجي إذا لزم الأمر.
توليف محطة يدوياً.
مسبقاً بعض المحطات الإذاعة، راجع صفحة ١٩ للاطلاع على التفاصيل.
يشير جهاز التحكم عن بعد مباشرة في وحدة.
استخدام جهاز التحكم عن بعد في غضون ١٩ قدماً (7m) من المتلقي دي في دي.
إزالة عقبة.
استبدال البطاريات بأخرى جديدة.

## OSD إعداد اللغة الأولية

خلال أول استخدام لهذه الوحدة، و الإعداد الأولية لغة القائمة تظهر على شاشة التلفزيون لك. يجب عليك إكمال الأولية لإختيار اللغة قبل استخدام وحدة. و سيتم اختيار اللغة الإنجليزية كلفة أولية

على جهاز التحكم عن بعد

1. تشغيل القائمة لائحة لغة تظهر	طاقة
2. إختيار اللغة:	<> A V
3. اضغط على:	دخول
4. التأكيد اضغط على:	<> و دخول

## لعب القرص أو الملف

1. ادراج القرص في وحدة:	على جهاز التحكم عن بعد
2. حدد دي في دي / سي دي:	فتح / إغلاق وطريقة
3. ضبط إعدادات القائمة أو اختيار ملف من القائمة:	<> A V
4. بدء تشغيل القرص:	▶ لعب
5 لإيقاف تشغيل القرص:	■ توقف

على سبيل المثال: عرض على الشاشة أثناء فيديو دي في دي.

البنود	طريقة الإختيار
تيمون العدد	1 / 3 ▶ ◀ / أعداد/دخول
رقم الفصل	1 / 12 ▶ ◀ / أعداد/دخول
وقت البحث	0:20:09 ▶ ◀ / أعداد/دخول
لغة الصوت وطريقة إخراج الصوت	1 ENG DSD 3/2.1CH ▶ ◀ / أو، الصوت
العنوان الفرعي	1 ENG ▶ ◀ / أو العنوان الفرعي
الزاوية	1 / 3 ▶ ◀ / أو الزاوية

على سبيل المثال: عرض على الشاشة أثناء اللعب وسي دي دي.

البنود	طريقة الإختيار
رقم المسار (أو نمط PCB)	1 / 3 ▶ ◀ / أعداد/دخول
وقت البحث	0:20:09 ▶ ◀ / أعداد/دخول
لغة الصوت وطريقة إخراج الصوت	Stereo ▶ ◀ / أو، الصوت

على سبيل المثال: تعرض على الشاشة أثناء اللعب الأقلام قرص الفيلم.

البنود	طريقة الإختيار
رقم المسار	1 / 3 ▶ ◀ / أعداد/دخول
وقت البحث	0:20:09 ▶ ◀ / أعداد/دخول
لغة الصوت وطريقة إخراج الصوت	1 MP3 2/0 CH ▶ ◀ / أو، الصوت
لغة العنوان الفرعي	1 ENG ▶ ◀ / أو العنوان الفرعي

## تعرض معلومات القرص التي تظهر على الشاشة

### تعرض معلومات القرص

1. اضغط العرض:	على جهاز التحكم عن بعد
2. تحديد العنصر:	شاشة
3. ضبط إعدادات عرض القائمة:	▶ ◀ / دخول
4. للعودة المخرج:	العرض

## تعرض معلومات القرص أكثر يمكنك أن تفعل

يمكنك تحديد عنصر عن طريق الضغط على الضغط <> .

### حالة التشغيل / قيود

العنوان الحالي (أو المسار/الملف) عدد/ إجمال عدد العناوين أو (المسارات/الملفات)	16 ▶ ◀	Title	كرر اللقب
رقم الفصل الحالي/ العدد الكلي للفصول	428 ▶ ◀	A - B	تكرار تسلسل
انقضى وقت اللعب	1:08 ▶ ◀	1 / 8	إدخال العلامة
إختيار اللغة الصوتية أو قناة	1 ENG DSD 3/2.1CH ▶ ◀	MARKER SEARCH	علامة بحث القائمة
إختيار ترجمة	1 KOR ▶ ◀	■ ■ ■ ■ ■	استئناف اللعب من هذه النقطة
إختيار الزاوية/مجموع عدد من الزاوية إختيار نمط الصوت	1/8 ▶ ◀	○	عمل محظور أو غير متوفرة

## مشكلة

## سبب

## استكشاف الأخطاء وإصلاحها

لا قوة	يتم قطع التيار
لا الصورة	لم يتم تعيين جهاز التلفزيون لإستقبال إشارة دي في دي لم يتم توصيل كابلات الفيديو بشكل آمن. لم يتم تعيين معدات متصلة عبر كبل الصوت في الحصول على إشارة خروج دي في دي. لم يتم توصيل كابلات الصوت إلى متكلم الصوت أو الملتقى بشكل آمن. تلف الكابلات السمعية. القرص هو قذر. لا يتم إدخال أي قرص. يتم ادخال قرص غير قابل للعب. يتم ادخال القرص رأساً على عقب. القائمة مفتوحة على الشاشة. هناك قفل الأبوي والذي يحول دون تشغيل أقراص دي في دي مع تقييم معين. القرص هو قذر. يقع الملتقى دي في دي قريباً جداً من التلفزيون، مما تسبب في ردود الفعل.
هناك قلة أو لا صوت	يتم وضع الهوائي أو مرتبطة ارتباطاً ضعيفاً.
جودة الصورة دي في دي هي ضعف	قوة إشارة محطة الإذاعة ضعيفة جداً. لم تكن هناك محطات تم تطهير محطات معينة مسبقاً أو إعداد مسبق (عند ضبط من قبل تعليق قنوات محددة مسبقاً).
دي في دي / سي دي سوف لا يلعب	لم تتم إشارة جهاز التحكم عن بعد مباشرة على جهاز الإستقبال دي في دي. جهاز التحكم عن بعد بعيداً عن جهاز الإستقبال دي في دي. هناك عقبة في طريق بين جهاز التحكم عن بعد والوحدة. البطاريات في جهاز التحكم عن بعد هي شقة.
لا يمكن أن محطات الإذاعة تلعب بشكل جيد	
تسمع الدغوغا خلال تشغيل دي في دي أو سي دي	
لا يمكن أن محطات الإذاعة تلعب بشكل جيد	
جهاز التحكم عن بعد لا يعمل بشكل جيد/ في جميع	

## C الصوت

**C الصوت (DVD)**  
 لفتح فقط عندما متعدد القنوات الكاريوكي يلعب دي في دي.  
 القناة الكاريوكي على مزيج القرص في صوت ستيريو عادي.

كل قرص دي في دي لديها مجموعة متنوعة من الخيارات لإخراج الصوت.  
 تعيين خيارات لاعب السمعية وفقاً لنوع من نظام  
 الصوت التي تستخدمها.

**D HD AV سينك -** في بعض الأحيان أجهزة التلفزيون الرقمية  
 تواجه تأخيراً بين الصورة والصوت.

وإذا حدث ذلك يمكنك تعويض عن طريق وضع تأخير في

الصوت بحيث يكون على نحو فعال "الانتظار"

لوصول الصور: وهذا ما يسمى **HD AV سينك**. استخدام **AV 8**

(على جهاز التحكم عن بعد) للتمرير إلى أعلى و

أسفل من خلال كمية التأخير، والتي يمكنك أن

تحدد في أي شيء، بين 0 و 300 م لحظة.

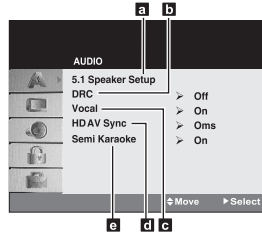

**C نصف كاريوكي -** عندما يتم انتهاء الفصل تماماً / عنوان/  
 المسار، وهذه الدالة تظهر في الشاشة مع صوت جلبه.

أقرص متوفرة لدالة نصف كاريوكي: أقرص دي في دي /  
 أقرص كاريوكي دي في دي.

[إفتاح] عندما تنتهي الغناء، فسوف تظهر النتيجة على الشاشة.  
 [إيقاف] الجلبية والنتيجة لا تظهر على الشاشة.

- هذه الدالة تعمل على وضع دي في دي / سي دي نمط.

- دالة نصف كاريوكي متوفرة على حين يتم توصيل  
 الميكروفون.

- في حالة أن الجلبية أو النتيجة تظهر عندما يتم تغيير

الفصل من ملف فيلم أثناء التشغيل، تعيين نصف كاريوكي

إلى "إيقاف" في إعداد القائمة أو قطع الميكروفون.

## A إعداد المتكلم (DVD DivX)

1.5 الفصل: حدد المتكلم الفصل 1.5 الإعدادات بما في ذلك توازن  
 حجم والمسافة، أو اختيار إعدادات المتكلم وتندشط فقط على  
 الإنتاج متعدد القنوات التناظرية.

## 1.5 إعداد المتكلم

على جهاز التحكم عن بعد	
1	افتح قائمة الإعدادات:
2	اختيار لرمز الصوت:
3	حدد اليمين في دخول القائمة الصوتية، ثم حدد 1.5 إعداد المتكلم:
4	حدد المتكلم الذي يريد تعديلها:
5	تحديد خيار وتغيير إعدادات:
6	تعيين مستوى الإخراج (حجم) من المتكلم: من -5dB إلى +5dB يتم إصلاح الإعداد حجم المتكلم، لذلك لم تتمكن تغيير الإعداد.
7	إذا قمت باتصال متكلم الصوت إلى وحدتك ووضع مسافة تسمح للمتكلم لمعرفة مدى الصوت يضطر إلى السفر للوصول إلى نقطة مجموعة الاستماع. هذا يسمح للصوت من كل متكلم لتصل إلى المستمع في نفس الوقت.
8	اختبار إشارات لكل متكلم: ضبط مستوى الصوت لإختبارك وفقاً لهذه الإشارات.
9	حفظ الإعدادات والخروج من إعداد القائمة:

## D قفل (الرقابة الأبوية)

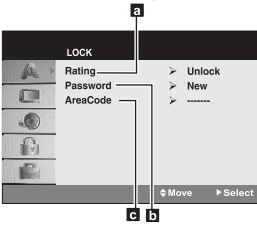

## A التقييم (DVD)

يقطع تشغيل أقراص الفيديو المقيمة التي مبنية على  
 محتوى انها ليس كل أقراص مقيمة.

1. حدد "التقييم" في قفل القائمة ثم اضغط ▶

2. للوصول إلى خيارات القفل، يجب عليك إدخال كلمة

السر التي قمت بإنشائها. إذا تكن

قد دخلت بعد كلمة السر، تتم مطالبتك للقيام بذلك.

إدخال كلمة السر واضغط الدخول و ادخلها مرة

أخرى واضغط الدخول للتحقق. إذا قمت بخطأ ما

قبل ضغط الدخول، واضغط CLEAR.

3. تحدي التقييم 1-8 باستخدام ▲ / ▼ أزرار.

**تقييم 1-8:** تقييم واحد (1) لديه معظم القيود

وتقييم ثمانية (8) هو الأقل تقييداً.

## B DRC (مدى التحكم الديناميكي) (DVD DivX)

مع تنسيق دي في دي، يمكنك سماع المسار أحد البرامج

السليمة في العرض الأكثر دقة واقعية. ومع ذلك قد ترغب

لضغط مجموعة ديناميكية من إخراج الصوت (الفرق بين أعلى

الأصوات والأكثر هدوءاً منها). هذا يتيح لك الإستماع إلى

فيلم في انخفاض حجم دون أن تفقد وضوح الصوت.

ضبط مدى التحكم الديناميكي لفتح هذا التأثير.

## الإعدادات الأولية

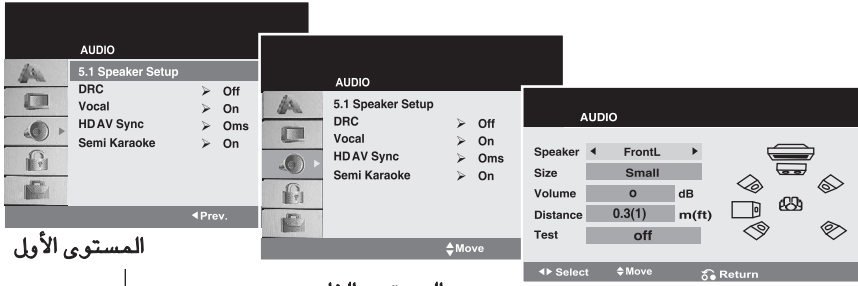

المستوى الأول

المستوى الثاني

المستوى الثالث

### الإعدادات الأولية

يمكنك أن تجعل تعديلات عدة للبنود باستخدام إعداد القائمة مثل الصورة والصوت. أن تعين لغة لعنوان فرعي وإعداد القائمة بين الأشياء الأخرى. وتفاصيل عن كل بند لإعداد القائمة أنظر رقم الصفحات من ١٠ إلى ١٤. للعرض والخروج من القائمة: أضغط تركيب نظام العرض القائمة و أضغط نظام لثانية يرجعك إلى الشاشة الأولية.

#### للذهاب إلى المستوى التالي:

أضغط علامة ▶ التالي في ريموت كبتترول (جهاز تحكم من بعد).

#### للذهاب إلى المستوى السابق:

أضغط علامة ◀ السابق في ريموت كبتترول (جهاز تحكم من بعد).

عملية عامة

#### عرض قائمة اللغة

تقوم باختيار لغة من قائمة النظام و ثم تعرض على الشاشة.

#### قرص الصوت/عنوان فرعي/ قائمة

ستقوم باختيار اللغة التي تفضلها لمسار الصوت (قرص الصوت)، عنوان فرعي وقائمة القرص.

**الأصلي** - يشير إلى اللغة الأصلية التي تم تسجيلها في القرص.

**الأخرى** - لاختيار اللغة الثانية أضغط زر رقمي ثم الإدخال عدد ٤ رقميات توافقية حسب رمز اللغة القائمة في الصفحة ٢٢ لو تدخل الرمز الخاطئ للغة أضغط CLEAR.

**عنوان فرعي للقرص** - يشير إلى عنوان فرعي للإبدا/ الإيقاف.

#### عرض B

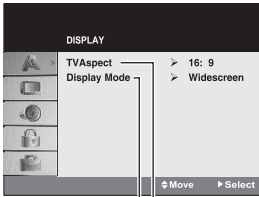

B A

#### مظهر التلفزيون A

٣:٤ - تقوم باختيار مقياس ٣:٤ حينما جهاز تلفزيون مرتبط بدّي في دي.  
٩:١٦ - تقوم باختيار مقياس ٩:١٦ جهاز تلفزيون مرتبط بدّي في دي.

#### طريقة العرض B

ويعمل وضع طريقة العرض فقط عندما يكون نمط مظهر التلفزيون محددًا بـ "٣:٤".  
**مستودق الرسائل** - تعرض صورة واسعة مع الأحزمة فوق حصص السفلى والعليا من الشاشة.  
**مسح الميزان** - تعرض الصورة الواسعة على الشاشة الكاملة اتوماتيكية ويقطع حصص غير ضرورية.

#### تعديل الترتيبات:

نظام	على جهاز التحكم عن بعد
١	قم بعرض قائمة التركيب:
٢	قم بتحديد خيار مطلوب في المستوى الأول:
٣	قم بانتقال إلى المستوى الثاني:
٤	قم بتحديد خيار مطلوب في المستوى الثاني:
٥	قم بانتقال إلى المستوى الثالث:
٦	قم بتغيير الترتيب:

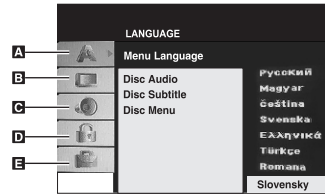

A  
B  
C  
D  
E

#### اللغة A

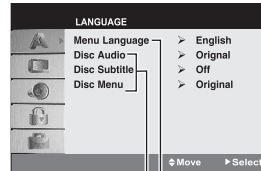

B A

## إشعارات على خارج وصلة HDMI (واجهة للوسائط المتعددة عالية الوضوح)

• إذا لا يقبل جهاز التلفزيون الإعدادات القرار، وتظهر الصورة غير طبيعية على الشاشة ("TV do not support")  
الرجاء، قراءة دليل التلفزيون لمالك الشركة. ثم تقوم بتركيب القرار في ذلك التلفزيون يمكن أن يقبله.

• أثناء، تغيير القرار حينما الوحدة مرتبطة بموصل HDMI (واجهة للوسائط المتعددة عالية الوضوح) يؤدي إلى خلل. لحل هذه المشكلة تقوم الوحدة وتشغيلها مرة أخرى.

• عندما تقوم بارتباط جهاز HDMI أو DVI المتوافق يرجى التأكد من التالي.

• تحاول إيقاف جهاز HDMI / DVI والوحدة وبعد ذلك قم بتشغيل جهاز HDMI أو DVI واتركها ثلاثين ثانية، ثم شغل هذه الوحدة.

• قد يتم تعيين إدخال الفيديو لجهاز متصل بشكل صحيح لهذه الوحدة.

• الجهاز المتصل متوافق مع إدخال الفيديو بمقاسات التابعة  
720x480p (576p)، 1280x720p، 1920x1080i أو 1920x1080p  
720x480i(576i).

• وقرارات 1080p و720p و480p (576p) قرار تطبيقي لمسح تقديمي.

• لا يعمل جميع جهاز HDMI أو DVI المتوافق في هذه الوحدة.  
• الصورة لا تظهر بشكل جيدة مع جهاز غير HDCP.

### تقوم بتمتع الصوت من مصدر خارجي واختيار الوظيفة.

يمكن أن تمتع بالصوت من مصدر خارجي عبر وحدتك. كما تختار الوظيفة. أضغط مفتاح FUNCTION تكرر أ لا اختيار المصدر المطلوب، ووظيفة (DVD/CD/USB/AUX/AUX OPT./PORTABLE, FM, AM)

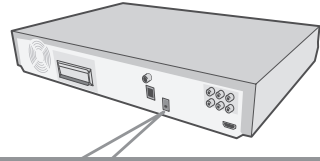

### توصيل الصوت الرقمي

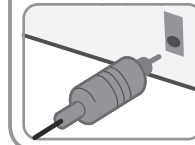

اتصل بجاك الوحدة الضوئية الداخلية من جاك الوحدة الضوئية الخارجية في تلفزيونك (أو جهاز رقمي الخ)

## إعداد مكبر الصوت

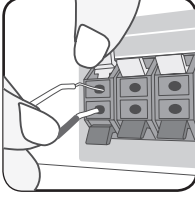

### تقوم بإلحاق مكبر الصوت من جهاز استقبال دي في دي

#### 1 تسلّم ستة كابلات لمكبر الصوت

كل منها ملون بشرطية في النهاية ويوصل واحد منها مكبرات الصوت ستة جهاز استقبال جهاز دي في دي.

#### 2 تقوم بربط الأسلاك من جهاز استقبال دي في دي

تطابق كل سلك ملون بشرطية مع نفس طرفي الوصلة الملونة في خلف جهاز استقبال دي في دي، أضغط لوحة حلقة بلاستيكية لفتح محطة الاتصال. أدرج السلك وأطلق لوحة حلقة.

ارتبط نهاية سلك أسود من المحطات المرقومة (-) ونهاية أخرى من المحطات المرقومة (+) زائد.

#### 3 تقوم بارتباط الأسلاك من مكبر الصوت، ارتبط نهاية أخرى

لكل من الأسلاك لاتصال بمكبر الصوت حسب رموز اللون.

الوحدة الرئيسية	مكبر الصوت	موقع
خلف يمين	رمادي	خلف يمينك.
أمام يمين	أحمر	أمامك، على يمين الشاشة.
الوسط	أخضر	فوق الشاشة، مباشرة أمامك.
دون مكبر الصوت	برتقالي	يمكن وضعها في أي مكان من الأمامية.
خلف يسار	أزرق	خلف على يسارك.
أمام يسار	أبيض	أمامك على يسار الشاشة.

لا تارتباط الكابل من مكبرات الصوت، أضغط كل لوحة حلقة بلاستيكية لفتح محطات الاتصال على أساس كل مكبر الصوت. أدرج الأسلاك وأطلق لوحة حلقة.

### كن متنبه من التالي

كن متنبهها والتأكد من الأطفال أن لا يضعوا أيديهم في مجرى مكبر الصوت.

مجرى مكبر الصوت: قاعة للصوت الجهير وفيرة في خزنة مكبر الصوت (الضميمة). استخدام مكبر الصوت الخلفي ما لا يقل عن 30 سم بعيداً عن شاشة التلفزيون أو شاشة الكمبيوتر.



## تركيب الوحدة

1

تقوم بتوصيل المقابس بالوحدة والتلفزيون (جهاز أقراص الفيديو الرقمية) باستخدام الكابلات. وتقوم بمراجعة مقابس تلفزيونك واختار وصلة **A** أو **B** أو **C**. جودة الصورة تحسن بالترتيب من **A** إلى **C**.

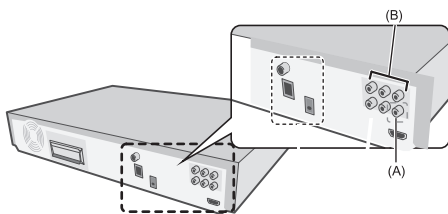
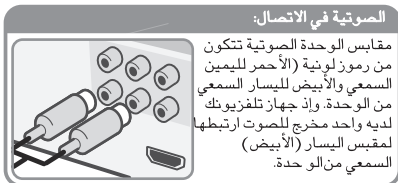

## 2 تقوم بتوصيل سلك التيار إلى مصدر الطاقة

### ضبط القرار (تصميم)

يمكنك أن تتغير القرار (التصميم) لعنصر الفيديو ومخرج واجهة للوسائط المتعددة عالية الوضوح. أضغط زر القرار تكراراً لا اختيار القرار المطلوب. 480i- (أو 576i), 480p (أو 576p), 720p, 1080i, 1080p. والقرار يمكن لا يتم اختياره فهذا معتمد على الاتصال والتلفزيون.

• اعتماداً على جهاز تلفزيونك يمكن أن يؤدي إلى اختفاء الصورة من إعدادات القرار أو الصورة غير عادية. في هذه الصورة أضغط زر القرار تكراراً حتى تظهر الصورة مرة أخرى.

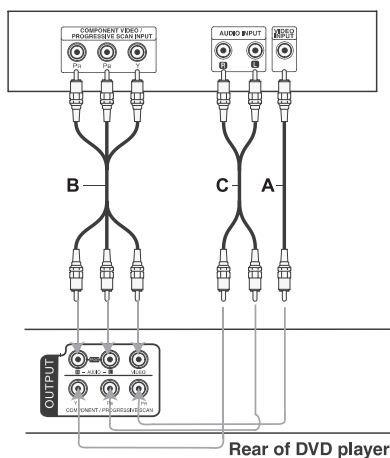

القرار يمكنك أن ترتب قرار الفيديو 1080p للتمتع الكامل بجودة الصورة عالية الوضوح. (ارتقاء عالية الوضوح الكامل).

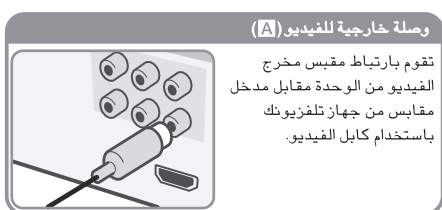
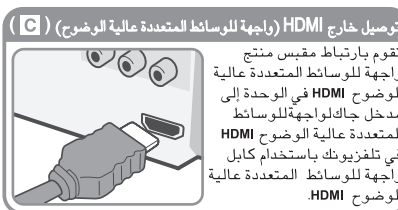

### قرار متوفر وفقاً للتوصيل

وقد يختلف القرار المعروض في إطار العرض وقرار الإخراج وفقاً لنوع الاتصال.

[منتج واجهة للوسائط المتعددة عالية الوضوح HDMI OUT] 480i, 480p, 720p, 1080i, 1080p  
[منتج عنصر الفيديو OUT COMPONENT VIDEO] 480p- (أو 576p) (أو 576i)  
[منتج الفيديو OUT VIDEO] 480i (أو 576i)  
[منتج الفيديو OUT VIDEO] 480i (أو 576i)

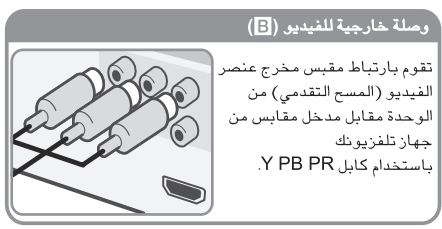

## الوحدة الرئيسية

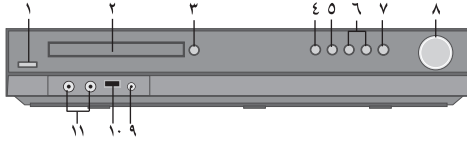

٨. نظام الصوت
- يتحكم حجم الصوت عند استخدام أية وظيفة.
٩. منفذ محمول
- يمكنك أن تتمتع بالموسيقى من جهاز محمول من الوحدة.
١٠. منفذ USB
- يمكنك لتشغيل الفيديو، الصورة والملفات الصوتية من خلال ربط الجهاز.
١١. ميكروفون ١ / ميكروفون ٢.
- توصيل ميكروفون إلى ميكروفون ١ أو ميكروفون ٢ إلى المقيسين.
- لا يمكنك استخدام لميكروفون عند تشغيل
- DivX ملفات أو تختار AUX OPT الوظيفة.

١. طاقة (كهرباء،  $\text{ON/OFF}$ )
- تحول الوحدة تشغيلاً وإيقافاً.
٢. درج أسطوانة دي في دي / سي دي
٣. فتح / إغلاق (▶)
٤. تشغيل / توقف (▶/||)
٥. إيقاف (■)
٦. تناغم (◀◀▶▶) انتقال/ بحث
٧. وظيفة (F)
- تختار الوظيفة وتدخل المصدر (AUX, USB, DVD/CD).
- PORTABLE, AUX OPT أنظمة قابلة النقل (AM, FM).
- ريموت كنترول: (جهاز تحكم من بعد)

**وظيفة:** تختار الوظيفة وتدخل المصدر (AUX, USB, DVD/CD, PORTABLE, AUX OPT) أنظمة قابلة النقل (AM, FM).

**نوم:** يحدد النظام للإيقاف أوتوماتيكياً في وقت معين. (معمت: لوحة أمامية تكون معتمدة.)

**طاقة (كهرباء):** تستخدم لإيقاف وتشغيل الوحدة.

**التشغيل/ الإيقاف:** يفتح ويغلق درج القرص.

**عنوان:** إذا لعنوان دي في دي الحالية قائمة فتظهر على الشاشة، وإلا قائمة عنوان القرص لا تظهر.

**عرض:** يصل عرضها على الشاشة.

**قائمة (مينو):** يصل القائمة إلى قرص دي في دي.

**تركيب:** يصل أو ينقل إلى قائمة تركيب.

**قبل الضبط (A V):** اختيار برامج الراديو.

**تناغم (+/-):** تضبط محطة الراديو المرغوبة.

(> < A V <): فوق/تحت/يسار/يمين: تستخدم للتنقل العرض على الشاشة.

**مفتاح الإدخال:** يعترف باختيار القائمة.

**رجوع (⏪):** للرجوع إلى الخلف في القائمة أو الخروج من قائمة التركيب.

**تسجيل (●):** يسجل يو ايس بي مباشرة.

**إيقاف (■):** يوقف التشغيل والتسجيل.

**تشغيل (▶):** MO/ST: يبدأ التشغيل ويختار مونو/ستيريو.

**توقف / تنقل (||):** يتوقف التشغيل.

**تخطي (ترك) (⏩):** للذهاب إلى الفصل التالي أو السابق/ تعقب الملف.

**مسح (◀▶):** يبحث الخلف أو الأمام.



### تركيب البطارية في ريموت كنترول

التأكد من بأن + (زائد) و - (ناقص) في البطارية تسجم في ريموت كنترول.

أزرار تحكم التلفزيون: تتحكم التلفزيون (لشركة ابل جي تي وي فقط).

#### مراقبة التلفزيون

يمكنك أن تتحكم مستوى الصوت، إدخال المصدر وتبديل الطاقة من تلفزيون ال جي أمسك كهرباء.

التلفزيون واضغط زر السابق/ القناة ٤٦ كراراً حتى لتلفزيون يشغل ويتوقف.

**برامج/مذكرات:** يصل أو يزيل قائمة البرامج ويخزن قنوات FM.

**إلغاء تحديد (مسح):** يزيل عدد المسار من قائمة البرامج.

**تصميم:** يركب إخراج تصميم واجهة للوسائط المتعددة عالية الوضوح وخارج عنصر الفيديو للمقابس.

**ارتداد الصوت أو صدى الصوت:** يعدل حجم صدى الصوت.

**حجم ميكروفون:** يعدل حجم ميكروفون.

**ترويس صوتي:** يمكنك أن تتمتع بالوظيفة مثل كروي ك بتخفيف صوت المغني من الموسيقى في مصادر عدة.

\* هذا الزر غير متوفر.

تلفزيون → HT SPK (تركيب مكبر الصوت)

**لمسح المنزلي ez Set-up:**

أضغط تلفزيون → HT SPK

لاختيار AUX OPT مباشرة.

**صامت:** لتخفيف الصوت.

**حجم الصوت: +/-** يعدل حجم الصوت.

**اللبل:** الوضع الليلي يحسن الاستماع بصوت أخف.

**استعراض/ديمو:** الاصول السريع إلى الهند نمط معدل الأصوات الأمثل.

التعاادل الخاص (أثر التعادل): يمكنك أن تختار إنطباعات الصوت. (شرفة الصوت لشركة ال جي)

**تكرار/عشوائي:** لاختيار طريقة التشغيل. (تكرار/عشوائي)

عنوان فرعي: خلال التشغيل اضغط SUBTITLE مزدوجاً لاختيار لغة مرغوبة لعنوان فرعي.

٩-٠ أزرار معدية: تختار خيارات المرحمه في قائمة.

## أنواع من الأقراص القابلة للتشغيل

الماركة	النوع
	فيديو - دي في دي (قرص فيديو رقمي). الأسطوانات مثل الأفلام التي يمكن شراؤها أو استأجارها
	دي في دي (قرص رقمي قابل للتدوين مرة واحدة فقط)، وضع الفيديو والصيغة النهائية فقط.
	دي في دي (قرص رقمي متعدد الاستعمالات)، وضع الفيديو والصيغة النهائية لأكثر مرة.
	دي في دي R وضع الفيديو فقط.
	دي في دي RW وضع الفيديو فقط.
	قرص سمعي: جميع أقراص الموسيقى أو CD/RW يمكن شراؤها في شكل قرص موسيقي
	هذه الوحدة تقوم بتشغيل DVD±R/RW و DVD±R/RW تحتوي على سميات الصوت مثل WMA, MP3, DivX, أو ملفات JPEG. ومن أنواع الأقراص لا DVD±R/RW و DVD±R/WCD يمكن تشغيلها في هذه الوحدة بسبب جودة التسجيل أو الحالة العادية أو خصائص جهاز التسجيل وبرنامج التأليف للأقراص

وقد تم تصنيعها بوجه ترخيص من مختبرات شركة دولبي. "ولبي" ورمز مزود رقمي هي علامة تجارية من مختبرات دولبي.

### شروط متعلقة بالأقراص DVD ± R/DVD ± RW

دي في دي - دي في دي R أو (قرص رقمي قابل للتدوين مرة واحدة فقط) و دي في دي + R (قرص رقمي قابل للتدوين مرة واحدة فقط) نوعان من معايير مختلفة وقابلة للتسجيل لسائق الأقراص. وهذا الصنع يسمح لتنسيق المعلومات في أقراص دي في دي مرة فقط. دي في دي DVD-RW و DVD+RW ونوعان من معايير مختلفة وقابلة لإعادة الكتابة من الإعلام. يعني محتويات دي في دي يمكن حذفها وإعادة تسجيلها.

### أقراص فيديو

وقرص فيديو يحمل المعلومات التي تصل إلى ٧٤ دقيقة (قرص ٦٥ ميجابايت) أو ٨٠ دقيقة (قرص ٧٠ ميجابايت). من نوع MPEG-1 فيديو كامل الحرك مع جودة صوت ستيريو.

### MPEG

MPEG (مجموعة خبراء الصور المتحركة) وتعتبر هذا المجموعة من معايير عالمية لضغط الصوت والفيديو وطبقة MPEG-1 مجموعة خبراء الصور المتحركة) تستخدم بترميز الفيديو لقرص الفيديو، وتوفر ترميز صوت محيط لقنوات المتعددة، مثل PCM، دولبي، ديجيتال DTS و Dolby Digital MPEG و صوت.

### طبقة صوت MP3

طبقة صوت MP3 تحمي بشعبية وقد تم ضغطه باستخدام ملفات الصوتي الرقمي التي تنتج أعلى جودة للقرص المضغوط.

### WMA (صوت وسائط وندون)

يعتبر هذا ملفاً صوتياً قد تم ضغطه باستخدام برنامج ترميز Media Audio من Microsoft، وهو نظام ترميز صوتي رقمي تم تطويره من قبل Microsoft.

### JPEG (مجموعة خبراء الصور المشتركة)

يعتبر ملفاً مضغوطاً الذي يسمح لك لحفظ الصور لا حد للألوان.

### قرص DivX

قرص DivX هو اسم رمز الفيديو الجديد الثورية التي تقوم على طبقة (MP-4) ومعايير لضغط الفيديو. وستستطيع على تشغيل أفلام DivX باستخدام جهاز مشغل دي في دي.

**ملاحظة:** هذا المشغل لا يدعم كل أشكال MP-4.

### رموز إقليمية

توجد رموز إقليمية مطبوعة على قرب الوحدة، ويمكن لهذه الوحدة تشغيل أقراص دي في دي فقط التي وصفت نفسها في الجزء الخلفي من الوحدة أو "جميع".

- وتوجد في معظم دي في دي مساحة للأرقام الواضحة المرئية في الغلاف، وينبغي هذا الرقم أن يطابق من رمز إقليمي من وحدتك وإلا الأقراص لا يمكن تشغيلها.
- ولو تحاول تشغيل قرص دي في دي مع رمز إقليم مختلف من جهازك المشغل، تظهر الرسالة على الشاشة "ضبط الرمز الإقليمي".

قد تم إنتاج "دولبي"، "برولاجك" ورمز مزود بموجب ترخيص من مختبرات دولبي.

المنتجات التي تم إنتاجها بموجب ترخيص وإصدار شهادة الاختراع من الولايات المتحدة أرقامها المذكورة التالية: 5,451,942; 5,956,674; 5,974,380; 5,978,762; 6,487,535 #في جميع أنحاء العالم. محيط رقمي هو علامة تجارية مسجلة وماركة محيط رقمي ورموز هي علامة تجارية للمحيط رقمي، تشمل رقم 1996-2007 © وجميع الحقوق محفوظة.

ماركة HDMI (واجهة للوسائط المتعددة عالية الوضوح) هي علامة تجارية شرجلة بموجب ترخيص من HDM (واجهة للوسائط المعددة عالية الوضوح).

### عن عرض الرمز

"Ⓢ" هذا الرمز يظهر على شاشة التلفزيون خلال التشغيل ويشير إلى أن لوظيفة المبنية في دليل المالك غير متوفرة في قرص الفيديو المعين في جهازك دي في دي.

### PBC : مراقبة التشغيل لاستماع الأسطوانات (قرص الفيديو)

مراقبة التشغيل متوفرة لقرص الفيديو إصدار رقم: ٢٠ نماذج القرص. تسمح لكم مراقبة التشغيل للتعامل مع النظام عبر القوائم، وبحث الوظائف أو تشغيلات الكمبيوتر النموذجية. وعلاوة ذلك، يمكن أن يشغل الصور ذات ارتفاع القرار إذا كانت مدرجة في القرص. أقراص الفيديو ليست مسلحة بمراقبة التشغيل إصدار رقم: ١.١. تشغل كما تشغل الصوت.

### عنوان (أقراص دي في دي للفيديو فقط)

عموماً هو قسم متميز لأقراص دي في دي، على سبيل المثال يمكن أن الميزة الرئيسية تكون عنواناً ١ و فيلم وثائقي التي تصف فيها كيف يتم هذا الفيلم عنوان رقم ٢ وإدلاء المقابلات عنوان رقم ٣، ويتعين لكل العناوين رقم مرجعي ما يمكنك من تحديد موقعه بسهولة.

### فصل (أقراص دي في دي للفيديو فقط)

فصل هو جز، من العنوان مثلاً مشهد في فيلم أو مقابلة في سلسلة، ويتعين لكل فصل رقماً ليتمكنك من تحديد فصل ما تريد. يعتمد على القرص والفصول يمكن لم يتم تسجيلها.

### مشهد (أسطوانة الفيديو)

أسطوانة الفيديو مع وظائف مراقبة التشغيل، الصور المتحركة والصور الثابتة تنقسم إلى قسمين يقال له "مشاهد" كل مشهد يعرض على قائمة الشاشة ويتعين رقم مشهد يمكنك من تحديد المشهد ما تريد. ومشهد يتألف منه مسار أو عدة مسارات.

### مسار (Track)

هو عنصر متميز في المعلومات البصرية والسمعية مثل الصورة أو مسار الصوت للغة معينة (دي في دي) أو قطعة موسيقية في الفيديو أو قرص الصوت، ويتعين لكل مسار رقماً مساراً يمكنك تحديد موقع المسار ما تريد. أقراص دي في دي تسمح مساراً للفيديو (مع زوايا متعددة) ومسارات متعددة للصوت.

## المقدمة

الرجاء قراءة دليل المالك لاستخدام هذا الانتاج بصورة متأكدة واحتفظ بها للمرجعة في المستقبل.  
هذا الدليل يتوفر للمعلومات للتشغيل والصيانة لجهاز دي في دي. في حالة احتياج الصيانة يرجى الاتصال بموقع الخدمة المعتمد للصيانة.

## احتفاظ بالأقرص

بعد التشغيل احتفظ بالقرص في صندوقه، لا تعرض القرص لأشعة الشمس المباشرة أو مصدر للحرارة وأبداً ولا تتركه في سيارة متوقفة وتتعرض لها أشعة الشمس المباشرة.

## تنظيف الأقراص

بصمات الأصابع والغبائر على القرص تسبب إلى جودة رديئة للصورة والتشويه الصوت. قبل تشغيله نظفه بوثوب تنظيف. وامسح القرص من خارج المركز.

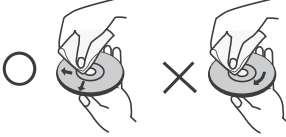

لا تستخدم المحاليل القوية مثل البنزين والكحول، وزنه، والمواد التنظيفية متاحة تجارياً، أو رشاش ضد الالكتروستاتية فينيل القديم.

## الصيانة والخدمات

الرجوع إلى المعلومات الواردة في هذا الفصل قبل الاتصال بفني الخدمة. وضع القرص في الداخل عندما الوحدة لا تكون على قيد الاستعمال.

## التعامل مع الوحدة

### عند شحن الوحدة

يرجى الاحتفاظ بكرة تون الأصلي وتعبئة المواد. إذ تحتاج شحن الوحدة لأكثر حماية يرجى إعادة تعبئة الوحدة كما تم تعبئتها في المصنع، ومن المستحسن أن يزيل أي قرص من جهاز تشغيل خلال تنقل الوحدة.

### المحافظة على السطح الخارجي نظيفاً

- لا تستخدم السوائل المتطابرة مثل رش المبيدات الحشرية بالقرب من الوحدة.
- لا تترك منتجات من المطاط أو البلاستيك متصلاً بالوحدة لفترة طويلة، لأنها تترك العلامات في السطح.

## تنظيف الوحدة

لتنظيف جهاز التشغيل استخدم قطعة من قماش جاف وناعم. وإذا كان السطح قدرة للغاية استخدم قطعة من المنظفات.

لا تستخدم المحاليل القوية مثل البنزين والكحول، وزنه (مخفف الدهان)، هذه المواد تضر سطح الوحدة.

## صيانة الوحدة

جهاز تشغيل دي في دي هي التكنولوجيا العالية، جهاز دقة. إذا كان استلام عدسة البصرية وقطع غبار لسواقي الأقراص متسخة أو مدهفي. فتكون جودة الصورة متضائلة. اعتماداً على بيئة التشغيل الموسمي بها لعمليات من التفتيش بانتظام والصيانة بعد كل ساعة ١٠٠٠ من الاستخدام.

\* لمزيد من التفاصيل يرجى الاتصال بأقرب مركز معتمد.

## معلومات عن عرض الرمز

هذا الرمز "⊗" يمكن أن يظهر على شاشة التلفزيون خلال التشغيل ويشير إلى أن الوظيفة الموضحة في دليل المالك غير متيسرة في قرص الفيديو المعين.

## الرموز المستخدمة في هذا الدليل

رمز وميض الساطعة يحذرك من حضور فولتاخ خطير في محتويات المنتج التي تنشي، خطر رجة كهربائية.



رمز التعجب يحذرك من حضور تعليمات هامة للخدمة والصيانة والتشغيل.



يشير إلى أن مخاطراً يحتمل أن يتسبب أي لنفس الوحدة أو ضرراً للمواد الأخرى.



### ملاحظة:

تشير إلى ملاحظات خاصة وميزات تشغيلية.

### فكرة مفيدة:

تشير إلى معلومات وتلميحات للوصول إلى المهة بسهولة. وقسم يمتلك عنواناً واحداً من الرموز التابعة قابل للتطبيق للقرص ما يمثله الرمز.

جميع الأقراص المذكورة أدناه.

ALL DVD قرص فيديو رقمي والصيغة النهائية ± DVD

VCD أقراص الفيديو.

ACD أقراص الصوت.

MP3 ملفات MP3

WMA ملفات WMA

DivX ملفات DivX

CD-G أقراص CD-G

## ملاحظات على الأقراص

### التعامل مع الأقراص

لا تلمس خلفية تشغيل القرص. وامسك الأقراص من الحواف بحيث أن بصمات الأصابع لا تصل إلى سطح القرص. لا تلتصق بورقة أو ورقة الشريطة البلاستيكية أبداً على القرص.



"دائماً ضع القرص في داخل جهاز التشغيل لتجنب تضرر عدسة البصرية بسبب الغبار.

## مرحباً بكم وهذا جهاز استقبال دي في دي جديد

### المحتويات

٦.....	أنواع الأقراص القابلة للتشغيل
٧.....	الوحدة الرئيسية
٧.....	جهاز تحكم عن بعد
٩.....	إعداد مكبر الصوت
٩ - ٨.....	تركيب الوحدة
١٠.....	الإعداد المبدئي لرمز المنطقة
١٦ - ١٠.....	ضبط الإعدادات العامة
١١.....	١.٥ إعداد مكبر الصوت
١٢.....	OSD إعدادات أولية للغة

١٢.....	عرض معلومات القرص
١٢.....	مخرج
١٣.....	العمليات
١٥.....	التمتع بمجال الصوت المبرمج مسبقاً
١٥.....	عمليات أخرى
١٦.....	تشغيل قرص أو ملف
١٨.....	رؤية ملفات الصور
١٨.....	الاستماع إلى الموسيقى من جهاز التشغيل المحمول الخاص بك
١٨.....	أو الجهاز الخارجى
١٩.....	الاستماع إلى الراديو

١٩.....	إعداد مكبر الصوت في المسرح المنزلي
٢٠.....	استخدام جهاز USB
٢٠.....	تسجيل على USB
٢٢.....	رموز اللغة
٢٢.....	رموز المنطقة
٢٢.....	مواصفات



ضبط سهل للتلفزيون من شركة ايل جي

ما هو SIMPLINK ؟

بعض الوظائف من هذه الوحدة يتم التحكم فيها عن طريق جهاز التحكم عن بعد الخاص بالتلفزيون وذلك يتم إذا كانت هذه الوحدة وكذلك ال جي مع ميزة SIMPLINK مرتبطين بوحدة HDMI.

- هناك وظائف يمكن السيطرة عليها باستخدام جهاز تحكم عن بعد من لتلفزيون ال جي :
- التشغيل، التوقف، المسح، القفز، الإيقاف، إيقاف الطاقة الخ.
- الرجوع إلى دليل المالك الخاص بالتلفزيون للحصول على تفاصيل وظائف SIMPLINK.
- تلفزيون ال جي مع وظيفة SIMPLINK يتمتع بشعار كما مبيّن أعلاه.
- استخدم كابيل أعلى من كابيل HDMI A1.2.

## العميل العزيز!

شكراً لك على شراء جهاز استقبال دي في دي من شركة ال جي، وبعد قرأتك دليل التعليمات سوف تستطيع أن تتمتع بجميع ميزات ووظائف هذا الجهاز.

تحذير: بخصوص التيار، لا بد من أن يبعد الجهاز من الماء، (نازف أو رش) ولا تضع أي شي، مملو، بسوائل على الجهاز مثلاً الزهرية.

تحذير: بخصوص التيار معظم الأدوات المرشحة ينبغي أن تضع على الدائرة المخصصة؛ وهي دائرة المخرج الوحيدة التي تزود الأداة بالكهرباء، وليست لها مخارج إضافية أو دوائر فرعية، وللتأكد. لا تحمل مخارج عبارات حائطية أكثر مما يطبق، علماً بأن راجع الصفحة المختصة من دليل المستخدم مخارج التيارات الحائطية المحملة بإفراط وغير مربوطة بإحكام أو العاطلة وحبول التوصلة وحبول الكهرباء المبتلة أو الأسلاك المكسورة كلها خطيرة، وأية حالة من هذه الأحوال ربما تسبب صدمة كهربائية أو الحريق. تأكد دورياً من حبل الأداة وإذا كان مظهرها يشير إلى ضرر أو تلف أو فساد فافصل الحبل واترك استخدام الأداة واستبدل الحبل بحبل آخر دقيق من نوعه من مركز الخدمة المفوض.

واحم حبل الكهرباء من سو، استخدامه جسدياً أو ميكانيكياً وهي عبارة عن الفتل والالتواء، أو القرص أو وضعه بين صراعي الباب أو المشي عليه.

انتهيه بخصوص القوايس والمخارج الحائطية ونقطة الحبل بالأداة، ولفضل الكهرباء، من القوايس الرئيسية قم بإبعاد حبل القوايس الرئيس، وعند تنصيب الجهاز تأكد من كون القوايس سهل المثال.



### حقوق النشر

يحظر القانون النسخ والبيع والبيع عبر الكابلات والعرض على العامة، أو تأجير مواد محفوظة الحقوق بدون إذن. كما يتم هذه المنهج بوظيفة حماية النسخ وشركة ميكروفيزن (Macrovision)، ويتم تسجيل إشارات حماية النسخ في بعض الأقراص. وعندما يتم تسجيل وتشغيل صور هذه الأقراص تظهر الضوضاء، ويتضمن هذا المنتج تقنية حماية حقوق النشر التي تحميها حقوق براءات الاختراع والملكية الفكرية الأخرى بالولايات المتحدة الأمريكية. لا يتم استخدام تقنية حماية حقوق النشر إلا بعد الموافقة عليه من قبل شركة ميكروفيزن (Macrovision)، وهو معد للاستخدام في البيت والعرض المحدود فقط إلا إذا تم الموافقة من قبل شركة ميكروفيزن (Macrovision)، والهندسة العكسية أو التفتيك محظور.

وينبغي للمستهلكين ملاحظة أن ليس كل تلفزيون عالي الجودة متوافق لهذا المنتج وربما يتسبب لعرض القطع الأثرية في الصور. وإذا ظهرت مشاكل عند المسح التدريجي للصور، في حالة ٥٢٥ و ٦٢٥ يفتقر أي يقوم المستخدم بإيقاف التوصيل بالمخرج ذي المستوى العالي وإذا كانت هناك استفسارات بخصوص مقارنة جهاز تلفزيون من هذه الوحدة من موديل: ٥٢٥ بي و ٦٢٥ بي فواصل بمركز خدمة العملاء.

عليك تنسيق خيار بنية القرص [المتقن] من أجل جعل الأقراص متوافقة مع جهاز التشغيل من ال جي وذلك عند تنسيق الأقراص لإعادة الكتابة. عند تحديد خيار لايف فايل سستم (Live File System) لا يمكن استخدامه عن طريق جهاز التشغيل من ال جي [المتقن] (Live File System): نظام تشكيل الأقراص لويندوز فيستا (Windows Vista)

**تحذير**  
**تحذير صدمة كهربائية خطيرة**  
**لا تمتص**



**تحذير:** لتقليل حدوث خطر صدمة كهربائية لا تزيل غطاء الجهاز (بالخلف) والأجزاء الداخلية التي لا يمكن فصلها من المستخدم تشير بعدم القيام بتصلبها إلا من قبل المصلحين المؤهلين.

وهذه الوضعة اللامعة مع الرمز ذي رأس السهم بين مثلث متساوي الأضلاع عبارة عن إخطار المستخدم بوجود قوة كهربائية (فلمطية) خطيرة غير معزولة في محتويات الجهاز وبإمكان أن يكون لديها مقدار كاف ينشئ، حدوث خطر صدمة كهربائية للأشخاص.

والنقطة الاستعجابية الموضحة وسط مثلث متساوي الأضلاع معدة لإخطار المستخدم بوجود تعليمات مهمة للتشغيل والصيانة في النشرة المرفقة مع الجهاز.

**تنبيه:** للتحذير عن خطر الحريق أو الصدمة الكهربائية الرجاء، إبعاد هذا الجهاز عن المطر أو الرطوبة.

**تنبيه:** لا تنصب هذا الجهاز في مكان ضيق مثل حقيبة الكتب أو بأية وحدة أخرى مثلاً.

**تحذير:** لا تغلق أية فتحة للهواء وانصب الجهاز وفق تعليمات صانع الجهاز. والشقوق والفتحات الموجودة في خاثة العرض هي مزودة للتهوية وللتحقق من تشغيل الجهاز المتوقف به ولحمائته من التحمية المفرطة. والفتحات لا بد من أن تكون مغلقة بوضعها على السرير أو الأريكة أو البساط أو على سطح آخر مثله، وهذا الجهاز يجب أن لا يوضع في منصب داخلي أمثال حقيبة الكتب أو الرف (المنصب) إلا إذا تم توفير التهوية المناسبة أو تم اللتزام بتعليمات شركة الجهاز.



**تحذير:** وهذا الجهاز يستخدم فيه جهاز اللايزر.

للتحقق من استخدام هذا الجهاز بشكل صحيح الرجاء قراءة هذا الكتيب بكل دقة واحتفظ به للرجوع إليها في المستقبل. وربما يحتاج الجهاز إلى الصيانة ففي هذه الحالة اتصل بمركز الخدمة المفوض.

استخدام الضبط والترتيبات أو أداء الإجراءات الغير مذكورة فيها ربما تتسبب كلها كشف الإشعاعية الخطيرة.

وللتجنب عن العرض المباشر لشعاع اللايزر لا تفتح ما في داخله، وإذا كانت إشعاعية اللايزر المرئية مفتوحة، فلا تلمس بصرة محددة في الشعاع.



## جهاز استقبال دي في دي دليل المالك

موديل: HT924SF  
HT826SF  
HT855PF  
HT856PF



قبل توصيل أو تشغيل أو تعديل هذا الجهاز يرجى  
قراءة كتيب التعليمات بعناية وبشكل كامل.

ايج دي كامل مرتقي  
(إذهب إلى صفحة ٨)

المحمول في الداخل  
(إذهب إلى صفحة ١٨)

إعداد مكبر الصوت في المسرح المنزلي  
ez Set-up (إذهب إلى صفحة ١٩)

التسجيل المباشر في USB  
(إذهب إلى صفحة ٢٠ - ٢١)