



MANUAL DE UTILIZARE Microsistem Hi-Fi

Vă rugăm să citiți cu atenție acest manual înainte de a utiliza aparatul și să-l păstrați pentru a-l putea consulta ulterior.

CM2520 (CM2520, CMS2520F)



MFL67412392

ROMÂNĂ

Informații pentru siguranță



PRECAUȚII

RISC DE ȘOC ELECTRIC NU
DĂȘCHIDEȚI



PRECAUȚII: PENTRU A REDUCE RISCUL DE ȘOC ELECTRIC, NU SCOATEȚI CAPACUL (SAU PARTEA DIN SPATE). ÎN INTERIOR NU SE AFLĂ PIESE CARE POT FI DEPANATE DE UTILIZATOR. PENTRU DEPANARE ADRESAȚI-VĂ PERSONALULUI UNUI SERVICE AUTORIZAT.



Acest fulger cu simbolul săgeții încadrat într-un triunghi echilateral este destinat să alerteze utilizatorul cu privire la prezența unei tensiuni periculoase neizolate în incinta produsului, care ar putea avea o valoare suficientă pentru a constitui un risc de electrocutare.



Semnul de exclamare încadrat într-un triunghi echilateral este destinat să alerteze utilizatorul cu privire la prezența unor instrucțiuni importante de operare și întreținere (service) în documentația care însoțește produsul.

ATENȚIE: PENTRU A REDUCE RISCUL DE INCENDIU SAU ELECTROCUTARE, NU EXPUNEȚI ACEST PRODUS INTEMPERILOR SAU UMEZELII.

ATENȚIE: Nu instalați acest echipament într-un spațiu restrâns, cum ar fi o bibliotecă sau un element similar.

PRECAUȚII: Nu obstrucționați orificiile de ventilare. A se ins tala în conformitate cu instrucțiunile producăto rului. Fantele și orificiile din carcasă au rolul de a asigura ventilarea și o funcționare optimă a prod usului, precum și de a proteja produsul de sup raîncălzire. Orificiile nu trebuie obstrucționate prin așezarea produsului pe un pat, o canapea, o carpetă sau pe o altă suprafață similară. Acest produs nu trebuie amplasat într-un obiect de mobilier, cum ar fi o bibliotecă sau un raft, decât dacă există o ventilație corespunzătoare sau dacă se respectă instrucțiunile producătorului.

PRECAUȚII: Acest produs folosește un sistem laser.

Pentru a asigura o utilizare corectă a acestui produs, citiți cu atenție acest manual de utilizare și păstrați-l pentru consultări ulterioare. Dacă aparatul necesită lucrări de întreținere, contactați un service autorizat. Folosirea comenzilor, reglajelor sau îndeplinirea altor proceduri decât cele specificate aici pot provoca expuneri periculoase la radiații. Pentru a preveni expunerea directă la razele laser, nu încercați să deschideți incinta.

PRECAUȚII cu privire la cablul de alimentare

Pentru majoritatea aparatelor, se recomandă să fie amplasate pe un circuit dedicat;

Aceasta înseamnă ca un circuit electric să alimenteze doar acest aparat, fără alte prize sau circuite secundare. Consultați pagina de specificații din acest manual de utilizare pentru mai multă siguranță.

Nu supraîncărcați prizele. Prizele cu suprasarcină, prizele și cablurile slăbite sau deteriorate, cablurile de alimentare roase sau deteriorate, ori cu izolația ruptă, sunt periculoase. Oricare dintre aceste situații poate provoca electrocutare sau incendiu. Examinați periodic cablul aparatului, iar dacă pare a fi deteriorat scoateți-l din priză, nu mai utilizați aparatul și înlocuiți cablul cu unul identic, printr-un service autorizat.

Protejați cablul de alimentare împotriva abuzurilor de ordin fizic sau mecanic, cum ar fi răsucirea, formarea de noduri, prinderea la o ușă sau călcarea sa. Acordați o atenție specială ștecărelor, prizelor și punctului în care cablul iese din aparat.

Pentru a întrerupe alimentarea cu curent, scoateți ștecărul din priză. Când instalați produsul, asigurați-vă că ștecărul este ușor accesibil.

Acest aparat este echipat cu o baterie sau cu un acumulator portabil.

Modalitatea sigură de scoatere a bateriei sau a ansamblului bateriilor din aparat:

Scoateți bateria veche sau ansamblul bateriilor, urmați pașii în ordine inversă a montării. Pentru a preveni contaminarea mediului și posibilele pericole pentru sănătatea oamenilor și a animalelor, puneți bateria veche în recipientul corespunzător de la punctele de colectare desemnate. Nu aruncați bateriile sau acumulatorul împreună cu deșeurile menajere. Se recomandă să utilizați sistemele locale, de rambursare gratuită pentru baterii și acumulatori. Bateriile nu se vor expune la căldură excesivă, cum ar fi la soare, la foc sau similar.

PRECAUȚII: Aparatul nu trebuie să vină în contact cu apa (picături sau vărsată), iar pe el nu trebuie așezate obiecte pline cu lichide, cum ar fi vase de flori.

Eliminarea vechiului aparat



1. Dacă simbolul acestei pubele pe roți marcate cu o cruce este atașat la un produs, înseamnă că produsul intră sub incidența Directivei europene 2002/96/CE.
2. Toate produsele electrice și electronice trebuie eliminate separat de deșeurile menajere municipale prin unități de colectare dedicate, desemnate de guvern sau de autoritățile locale.
3. Eliminarea corectă a vechiului dvs. aparat va ajuta la prevenirea potențialelor consecințe negative asupra mediului înconjurător și sănătății oamenilor.
4. Pentru informații mai detaliate despre eliminarea vechiului dvs. aparat, contactați biroul local, serviciul de eliminare a deșeurilor sau magazinul de la care ați achiziționat produsul.

Eliminarea deșeurilor de baterii/acumulatori



1. Dacă simbolul acestei pubele pe roți marcate cu o cruce este atașat la bateriile/acumulatorii produsului dvs., înseamnă că acestea intră sub incidența Directivei europene 2006/66/EC.
2. Acest simbol poate fi asociat cu simboluri de elemente chimice pentru mercur (Hg), cadmiu (Cd) sau plumb (Pb) dacă bateria conține o cantitate mai mare de 0,0005% de mercur, 0,002% de cadmiu sau 0,004% de plumb.
3. Toate bateriile/acumulatorii trebuie eliminate separat de deșeurile menajere municipale prin unități de colectare dedicate, desemnate de guvern sau de autoritățile locale.
4. Eliminarea corectă a vechilor dvs. baterii/acumulatori va ajuta la prevenirea potențialelor consecințe negative asupra mediului înconjurător și sănătății oamenilor.
5. Pentru informații mai detaliate despre eliminarea vechilor dvs. baterii/acumulatori, contactați biroul local, serviciul de eliminare a deșeurilor sau magazinul de la care ați achiziționat produsul.

CE Prin prezenta, LG Electronics declară că acest produs/aceste produse respectă principalele cerințe și alte prevederi relevante ale Directivei 2004/108/EC, 2006/95/EC și 2009/125/EC.

Centrul de Standarde Europene:

Krijgsman1, 1186 DM Amstelveen The Netherlands

- Vă rugăm luați în considerare că acesta NU este un punct de contact al Serviciului Clienți. Pentru Informații Serviciul Clienți, consultați cardul de garanție sau contactați furnizorul de la care ați achiziționat acest produs.

Cuprins

1 Să începem

- 2 Informații pentru siguranță
- 6 Caracteristici unice
- 6 Accesorii
- 6 Cerințe pentru fișierele care pot fi redare
- 6 – Cerințe pentru fișierele cu muzică MP3/ WMA
- 6 – Dispozitive USB compatibile
- 6 – Cerințe pentru dispozitivele USB
- 7 Telecomanda
- 8 Panoul frontal
- 9 Panoul din spate

2 Conectare

- 10 Conectarea difuzoarelor
- 10 – Atașarea difuzoarelor la aparat
- 10 Conectarea echipamentului opțional
- 10 – Conexiune USB
- 11 – Conexiune PORT. IN
- 11 – Conectarea CĂȘTILOR

3 Operare

- 12 Operațiuni de bază
- 12 – CD/ USB Operațiuniv
- 12 – Selectarea unui folder
- 13 Alte operațiuni
- 13 – Redare programată
- 13 – Afișarea informațiilor despre fișier (ID3 TAG)
- 13 – Oprirea temporară a sunetului
- 13 Operațiuni la radio
- 13 – Pentru a asculta radioul
- 13 – Îmbunătățirea recepției FM slabe
- 14 – Presetarea posturilor radio
- 14 – Ștergerea tuturor posturilor salvate
- 14 – Căutarea informațiilor despre un post radio
- 15 Ajustarea sunetului
- 15 – Setarea modului surround
- 15 Setarea ceasului
- 16 – Setarea alarmei
- 16 – Dimmer
- 17 Operațiuni avansate
- 17 – Redare de pe un iPod/iPhone
- 17 – Compatibil iPod/iPhone
- 17 În funcție de versiunea soft a iPod/iPhone-ului, este posibil să nu puteți controla iPod/iPhone-ul de pe player.
- 18 – Pentru a asculta muzică de la aparatul extern
- 18 – Înregistrare pe USB
- 18 – Întreruperea înregistrării
- 19 – Pentru a selecta rata de eșantionare și viteza la înregistrare

4 Depanare

20 Depanare

5 Anexă

- 21 Mărci comerciale și licențe
- 22 Specificații
- 23 Întreținere
- 23 – Manevrarea aparatului
- 23 – Observații cu privire la discuri

1

2

3

4

5

Caracteristici unice

Înregistrare USB directă

Înregistrează muzică pe dispozitivul USB.

Intrare Portabil

Ascultați muzică la aparatul portabil. (MP3, notebook etc.)

Conceput pentru iPod/iPhone

Bucurați-vă de muzică cu ajutorul iPod/iPhone-ului cu o simplă conexiune.

Accesorii

Verificați și identificați accesoriile livrate.

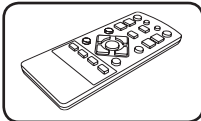

Telecomandă (1)

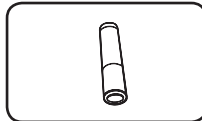

baterii (1)

Cerințe pentru fișierele care pot fi redate

Cerințe pentru fișierele cu muzică MP3/ WMA

Compatibilitatea discului MP3/WMA cu acest player este limitată astfel :

- Frecvența de eșantionare : în limitele a 32 - 48 kHz (MP3), în limitele a 32 - 48 kHz (WMA)
- Bit rate : în limitele a 32 - 320 kbps (MP3), 40 - 320 kbps (WMA)
- Număr maxim de fișiere: sub 999
- Extensii de fișiere : ".mp3"/ ".wma"
- Format fișier CD-ROM: ISO 9660/ JOLIET
- Vă recomandăm să folosiți Easy-CD Creator, care creează un sistem de fișiere ISO 9660.

Dispozitive USB compatibile

- MP3 Player: MP3 player de tip Flash.
- USB Flash Drive: Dispozitive care suportă USB 2,0 sau USB 1,1.
- Funcția USB a acestui aparat nu suportă unele dispozitive USB.

Cerințe pentru dispozitivele USB

- Dispozitivele care necesită o instalare suplimentară de program când le conectați la un computer nu sunt suportate.
- Nu scoateți dispozitivul USB când este în funcțiune.
- Pentru USB cu capacitate mare, căutarea poate dura mai mult de câteva minute.
- Pentru a preveni pierderea datelor, faceți copii de rezervă ale tuturor datelor.
- Dacă folosiți un cablu prelungitor USB sau un hub USB, dispozitivul USB nu este recunoscut.
- Utilizarea sistemului de fișiere NTFS nu este suportată. (Este suportat numai sistemul de fișiere FAT (16/32)).
- Acest aparat nu este suportat dacă numărul total de fișiere este 1 000 sau mai mult.
- Discurile HDD externe, dispozitivele cu blocare sau dispozitivele USB de tip hard nu sunt suportate.
- Portul USB al aparatului nu poate fi conectat la PC. Aparatul nu poate fi folosit ca dispozitiv de stocare.

Telecomanda

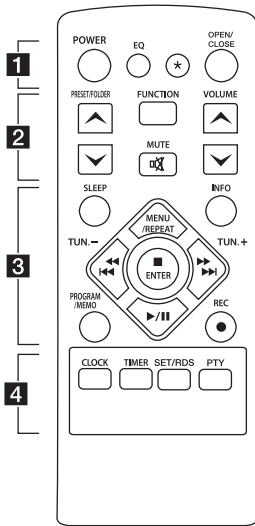

Puneți bateria în telecomandă

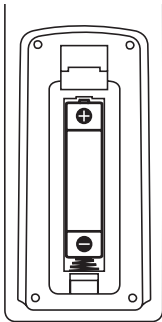

Detășăți capacul bateriei aflat în partea din spate a telecomenzii și introduceți o baterie (AAA) cu simbolurile **+** și **-** aliniat corect.

1

POWER : Comută aparatul pe deschis (ON) sau pe închis (OFF).

EQ : Puteți alege modurile de sunet.

***** : Butonul nu este disponibil pentru nicio funcție.

OPEN/CLOSE : Deschide și închide sertarul discului.

2

PRESET/FOLDER \wedge / \vee :

- Caută un folder cu fișiere MP3/WMA. Când este redat un CD/USB care conține fișiere MP3/WMA în câteva foldere, apăsați **PRESET/FOLDER \wedge / \vee** pentru a selecta folderul pe care doriți să-l redați.

- Alege unui „număr prestabilit” pentru un post de radio.

FUNCTION : Selectează funcția și sursa de intrare.

MUTE M : Pentru anularea sunetului.

VOLUME \wedge / \vee : Reglează volumul difuzorului.

3

SLEEP : Setează sistemul să se închidă automat la o anumită oră. (Dimmer: fereastra de afișaj se va întuneca pe jumătate.)

INFO : Oferă informații despre muzica redată. Fișierele MP3 sosesc des cu o etichetă ID3. Eticheta conține informații despre titlul piesei, despre artist, album sau durata piesei.

PROGRAM/MEMO :

- Memorează posturile de radio.
- Crează lista de redare a pieselor pe care doriți să le ascultați.

● **REC** : Înregistrare pe USB.

MENU/REPEAT :

- Ascultați track-uri repetat sau în ordine aleatorie.

- Se mută în meniul precedent în modul IPOD.

TUN. -/+ : Pentru acordul postului radio dorit.

◀◀◀/▶▶▶ (Salt/Căutare) :

- Salt rapid înapoi sau înaintea.
- Caută o secțiune dintr-o piesă/ dintr-un fișier

■ **ENTER** :

- Oprește redarea sau înregistrarea.
- Alege un element de meniu în modul IPOD.

▶/|| (Redare/Pauză) : Pornește sau întrerupe redarea.

4

CLOCK : Pentru setarea ceasului și verificarea orei.

TIMER : Cu ajutorul funcției TIMER puteți porni sau opri redarea CD, USB și recepția radio (TUNER) la momentul dorit.

SET/RDS :

- Confirmă setarea.

- RDS (Radio Data System). (Consultați pagina 14)

PTY : Caută posturi radio în funcție de tip.

Panoul frontal

1

Să începem

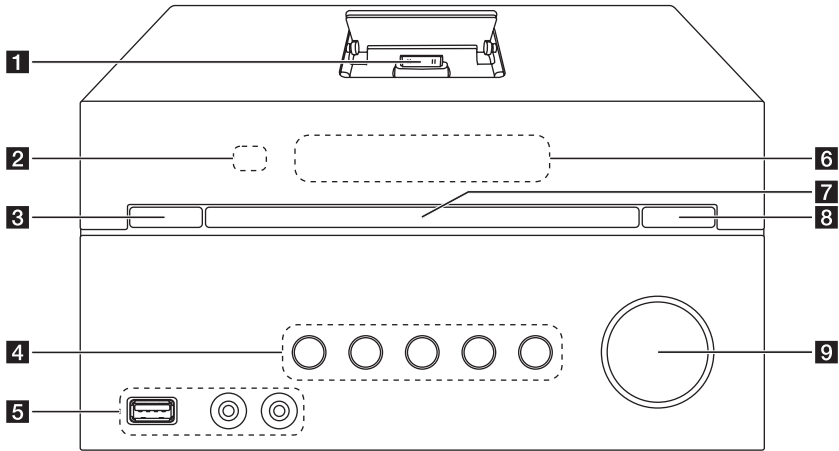

1 IPOD DOCKING SYSTEM

2 Senzor distanță

3 (Pornire / oprire)

4 **F**

Selectează funcția și sursa de intrare.

>||

Pornește sau întrerupe redarea.

□

Oprește redarea sau înregistrarea.

TUN. -/+

Pentru acordul postului radio dorit.

||<< / >>|| (Salt/Căutare)

5 Port USB

Puteți reda sau înregistra fișiere audio prin conectarea dispozitivului USB.

PORT. IN

PHONES

6 Fereastra de afișaj

7 Sertar disc

8 (Deschide/Închide)

Deschide și închide sertarul discului.

9 **VOL. +/-**

Panoul din spate

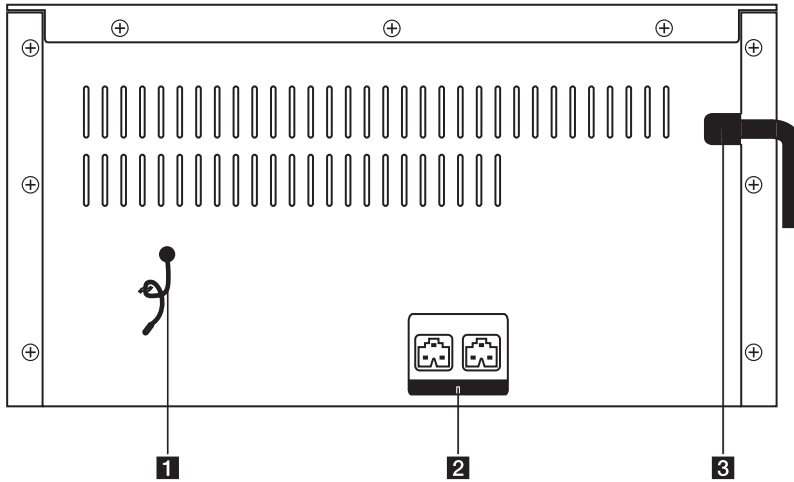

- 1** FM ANTENNA
- 2** Bornă difuzor (L/R)
- 3** Cablu de alimentare

Conectarea difuzoarelor

Atașarea difuzoarelor la aparat

Conectai conectorul de la cablul boxei la mufa boxei.

Fiecare conector al boxei este colorat. Folosii conectorul colorat potrivit pentru fiecare terminal al boxei. Când conectai conectorul la terminalul boxei, împingeți conectorul până când este perfect conectat.

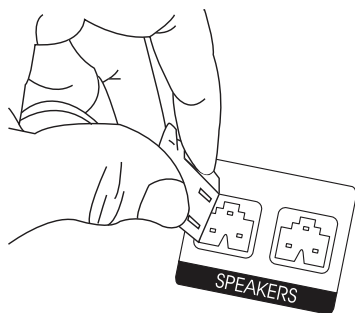

! PRECAUȚII

Difuzoarele conțin piese magnetice, prin urmare pe ecranul televizorului sau pe monitorul computerului pot apărea neregularități cromatice. Utilizați difuzoarele la o distanță mare atât de ecranul televizorului, cât și de monitorul computerului.

Culoare	Difuzor	Poziție
Alb	Față	Față stânga
Roșu	Față	Față dreapta

Conectarea echipamentului opțional

Conexiune USB

Conectați memoria USB (sau un MP3 player etc.) la portul USB din partea frontală a aparatului.

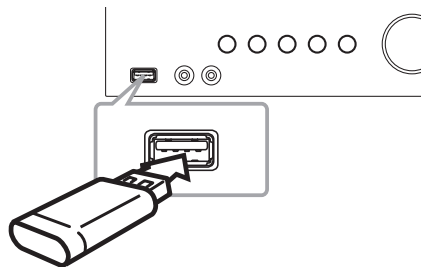

! Notă

- Scoaterea dispozitivului USB din aparat :
 - Alegeți o altă funcție/un alt mod sau apăsați de două ori consecutiv butonul **ENTER** de pe telecomandă sau butonul **□** de pe unitate.
 - Scoateți dispozitivul USB din aparat.
- Puteți încărca iPod/iPhone-ul numai prin portul USB. Pentru a asculta muzică pe iPod/iPhone, consultați pagina 17.

Conexiune PORT. IN

Conectați o ieșire (căști sau ieșire linie) a aparatului portabil (MP3 sau PMP etc.) la conectorul de intrare PORT. IN.

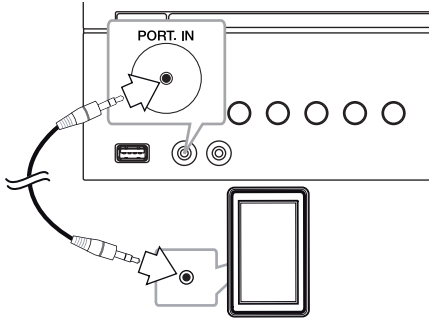

Conectarea CĂȘTILOR

Pentru o audiție privată, conectați o pereche de căști stereo (jack de \varnothing 3,5 mm) la mufa jack PHONES de pe unitate.

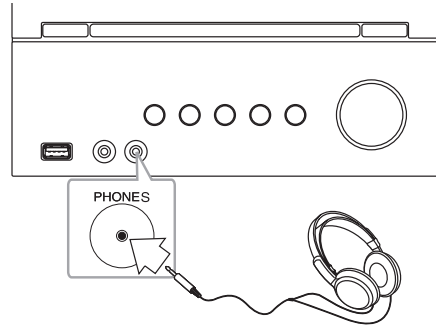

! Notă



Atunci când căștile sunt conectate la mufa jack PHONES sunetul difuzoarelor este dezactivat.

2

Conectare



Operațiuni de bază

















CD/ USB Operațiuni

1. Introduceți discul prin apăsarea butonului **OPEN/CLOSE** de pe telecomandă sau a butonului  de pe unitate.
Sau conectați dispozitivul USB la portul USB.
2. Selectați funcția CD sau USB apăsând **FUNCTION** de pe telecomandă sau **F** de pe aparat.
3. Selectați piesa/fișierul pe care doriți să-l redați prin apăsarea butonului  de pe telecomandă sau a butonului  de pe unitate.

Redare repetată sau în ordine aleatorie	Apăsați repetat MENU/REPEAT de pe telecomandă, ceea ce apare pe display se va modifica în următoarea ordine, RPT1 -> RPT DIR (Numai MP3/ WMA) -> RPT ALL -> RANDOM -> OFF
---	--

Selectarea unui folder

1. Apăsați repetat **PRESET/FOLDER**  de pe telecomandă până când apare folderul dorit.
2. Apăsați  pe telecomandă sau  pe aparat pentru redare. Va începe redarea primului fișier din folder.

Pentru	Procedați astfel
Oprire	Apăsați  pe telecomandă sau  pe aparat.
Redare	Apăsați  pe telecomandă sau  pe aparat.
Pauză	În timpul redării, apăsați  pe telecomandă sau  pe aparat.
Salt la track-ul/fișierul următor/ anterior	Apăsați butonul  de pe unitate sau butonul  de pe telecomandă în modul Oprit pentru a sări peste o piesă/un fișier. Apăsați butonul  de pe unitate sau butonul  de pe telecomandă pentru a sări la piesa următoare/fișierul următor pe care doriți să o/să-l redați. Redare mai scurtă de 2 secunde. Apăsați butonul  de pe unitate sau butonul  de pe telecomandă pentru a sări la piesa precedentă/fișierul precedent. Redare după 3 secunde. Apăsați butonul  de pe unitate sau butonul  de pe telecomandă pentru a merge la începutul piesei/fișierului.
Căutarea unei secțiuni dintr-un track	Apăsați lung  pe aparat și  pe telecomandă în timpul redării și eliberați butonul în momentul în care doriți să ascultați piesa.

Alte operațiuni

Redare programată

Funcția de programare vă permite să memorați fișierele favorite de pe orice disc sau dispozitiv USB. Un program poate să conțină 20 de piese/fișiere.

1. Introduceți un CD sau USB și așteptați să fie citit.
2. Apăsați **PROGRAM/MEMO** de pe telecomandă în modul oprit.
3. Apăsați butonul **◀◀◀/▶▶▶** de pe telecomandă sau butonul **|◀◀/▶▶|** de pe unitate pentru a selecta o piesă/un fișier.
4. Apăsați din nou butonul **PROGRAM/MEMO** pentru a salva și selecta piesa următoare/fișierul următor.
5. Apăsați butonul **▶/||** de pe telecomandă sau butonul **>||** de pe unitate pentru a reda piesele muzicale/fișierele programate.
6. Pentru a terge alegerea, apăsați **■** pe telecomandă sau **□** pe aparat de două ori.

! Notă

De asemenea, programele se șterg când discul sau dispozitivul USB este scos, aparatul este oprit sau se comută pe altă funcție.

Afișarea informațiilor despre fișier (ID3 TAG)

În timp ce redați un fișier MP3 care conține informații despre fișier, puteți afișa informațiile apăsând **INFO**.

Oprirea temporară a sunetului

Apăsați butonul **MUTE**  de pe telecomandă pentru a dezactiva sunetul difuzoarelor unității.

Această dezactivare este utilă atunci când, de ex., doriți să răspundeți la telefon. În acel moment pe afișaj apare semnul "IX" de dezactivare temporară a sunetului.

Pentru a revoca comanda, apăsați din nou butonul **MUTE**  de pe telecomandă sau modificați nivelul sunetului.

Operațiuni la radio

Pentru a asculta radioul

1. Apăsați butonul **FUNCTION** de pe telecomandă sau butonul **F** de pe unitate până la apariția semnului FM pe afișaj. Acordul se face cu ultimul post recepționat.
2. Țineți apăsat **TUN. +/-** timp de aproximativ două secunde până când indicatorul de frecvență începe să se schimbe, apoi eliberați butonul. Căutarea se oprește când aparatul prinde un post.

Sau

Apăsați **TUN. +/-** repetat.

3. Reglați volumul sunetului prin apăsarea repetată a butonului **VOL+/-** de pe unitate sau a butonului **VOLUME** \wedge/\vee de pe telecomandă.

Îmbunătățirea recepției FM slabe

Apăsați **▶/||** de pe telecomandă. Acesta va trece tunerul de pe stereo pe mono și, în general, va îmbunătăți recepția.

3

Operare

Presetarea posturilor radio

Puteți preseta 50 posturi pentru FM.

Înainte de a face acordul, asigurați-vă că ați redus volumul.

1. Apăsați repetat butonul **FUNCTION** de pe telecomandă sau butonul **F** de pe unitate, până când FM apare pe afișaj.
2. Selectați frecvența dorită apăsând **TUN. -/+**.
3. Apăsați butonul **PROGRAM/MEMORY**. Numărul prestabilit va pâlpâi pe afișaj.
4. Apăsați **PRESET/FOLDER ^/V** pentru a selecta numărul prestabilit dorit.
5. Apăsați butonul **PROGRAM/MEMO**. Postul este memorat.
6. Repetați pașii 2-5 pentru a memora alte posturi.
7. Pentru a asculta un post prestabilit, apăsați **PRESET/FOLDER ^/V**.

Ștergerea tuturor posturilor salvate

1. Țineți apăsat **PROGRAM/MEMO** timp de două secunde.
Pe display se va aprinde intermitent „CLEAR” (Ștergere toate).
2. Apăsați **PROGRAM/MEMO** pentru a șterge toate posturile salvate.

Căutarea informațiilor despre un post radio

Tunerul FM este prevăzut cu caracteristica RDS (Radio Data System). Aceasta arată informațiile despre postul radio la care ascultați. Apăsați **RDS** repetat pentru a parcurge diferitele tipuri de date :

PS	(Denumire serviciu program) Pe display va apărea denumirea canalului.
PTY	(Recunoaștere tip program) Pe display va apărea tipul programului (de exemplu Jazz sau Știri).
RT	(Radio Text) Un mesaj text conține informații speciale de la postul care emite. Acest text se poate derula pe display.
CT	(Ora controlată de canal) Aceasta arată ora și data așa cum sunt emise de către postul radio.

Puteți căuta posturile radio după tipul programului, apăsând **RDS**. Pe display va apărea ultimul PTY folosit. Apăsați **PTY** o dată sau de mai multe ori pentru a selecta tipul preferat de program. Țineți apăsat **◀◀/▶▶**. Tunerul va căuta automat. Dacă este găsit un post, căutarea se oprește.

Ajustarea sunetului

Setarea modului surround

Acest sistem dispune de un număr de câmpuri de sunet surround preprogramat. Puteți selecta modul de sunet dorit utilizând **EQ**.

Elementele afișate pentru Egalizor pot diferi în funcție de efectele și sursele de sunet.

PE Display	Descriere
AUTO EQ	Setează egalizorul de sunet pe un mod care este foarte similar cu genul inclus în informațiile MP3 ID3 Tag ale fișierelor muzică.
POP CLASSIC ROCK	Acest program îi conferă sunetului o atmosferă entuziastă, dându-vă senzația că vă aflați la un adevărat concert rock, pop sau clasic.
BASS BLAST	În timpul redării, îmbunătățiți înaltele, bașii și efectul de sunet surround.
BYPASS	Puteți beneficia de sunet fără efect egalizator.

! Notă

Ar putea fi necesar să resetați modul surround după ce ați comutat intrarea, uneori chiar și după schimbarea coloanei sonore.

Setarea ceasului

1. Porniți unitatea.
2. Apăsați butonul **CLOCK** pentru cel puțin două secunde.
3. Alegeți modul Ceas prin apăsarea butonului **◀◀◀◀/▶▶▶▶**.
- AM 12:00 (pentru afișare în format AM și PM),
fie 0:00 (pentru afișarea orei în format de 24 ore)
4. Apăsați butonul **SET** pentru a confirma selecția dumneavoastră.
5. Selectați ora prin apăsarea butonului **◀◀◀◀/▶▶▶▶**.
6. Apăsați butonul **SET**.
7. Selectați minutele prin apăsarea butonului **◀◀◀◀/▶▶▶▶**.
8. Apăsați butonul **SET**.

Setarea alarmei

Unitatea poate fi utilizată și ca ceas deșteptător. Înainte de a seta alarma, reglați ceasul.

1. Porniți unitatea.
2. Apăsați butonul **TIMER**. Toate funcțiile vor pâlpâi.
3. Apăsați butonul **SET** în momentul în care funcția prin care doriți să fiți trezit/ă apare pe afișaj.
4. Se va afișa mesajul "ON TIME" (ora de declanșare). Aceasta este ora de pornire a unității. Apăsați butonul **◀◀◀/▶▶▶▶▶** pentru a schimba ora și minutele, după care apăsați butonul **SET** pentru a salva setările.
5. Se va afișa mesajul "OFF TIME" (ora de oprire). Aceasta este ora la care doriți ca unitatea să se oprească.
6. Apăsați butonul **◀◀◀/▶▶▶▶▶** pentru a schimba ora și minutele, după care apăsați butonul **SET** pentru a salva setările.
7. Apăsați butonul **◀◀◀/▶▶▶▶▶** pentru a modifica volumul sunetului, după care apăsați butonul **SET** pentru a salva setarea.

! Notă

- Dacă ați setat deja ceasul și alarma, ora exactă poate fi verificată chiar dacă unitatea este oprită prin apăsarea butonului **CLOCK** iar ora alarmei prin apăsarea butonului **TIMER**
- Dacă alarma este setată, apăsați o singură dată butonul **TIMER** pentru a revoca alarma. Pentru a activa alarma, apăsați din nou butonul **TIMER**
- Dacă ați setat deja ceasul și alarma, apăsați și țineți apăsat butonul **CLOCK** sau **TIMER** pentru cel puțin 2 secunde pentru a reseta ceasul sau alarma.

Setarea opțiunii de oprire automată

Apăsați repetat **SLEEP** pentru a selecta timpul rămas până la închiderea aparatului, între 10 și 180 minute. După trecerea timpului respectiv, aparatul se va opri.

Pentru a opri această funcție, apăsați repetat butonul **SLEEP** până când apare „SLEEP 10” și apoi apăsați încă o dată **SLEEP**, în timp ce este afișat „SLEEP 10”.

! Notă

- Puteți verifica timpul rămas înainte ca aparatul să se oprească.
- Apăsați **SLEEP**. Pe display apare timpul rămas.

Dimmer

Apăsați **SLEEP** o dată. Ledul (dioda emițătoare de lumină) de pe panoul frontal se stinge, iar display-ul se întunecă pe jumătate. Pentru anulare apăsați repetat **SLEEP** până când funcția de reducere a luminozității se dezactivează.

Operațiuni avansate

Redare de pe un iPod/iPhone

Puteți beneficia de sunet utilizând dispozitivul iPod/iPhone. Pentru detalii despre iPod/iPhone, consultați ghidul utilizatorului pentru iPod/iPhone.

1. Conectați ferm iPod-ul/ iPhone-ul. iPod/ iPhone-ul dvs. va porni automat și va începe reîncărcarea lui.

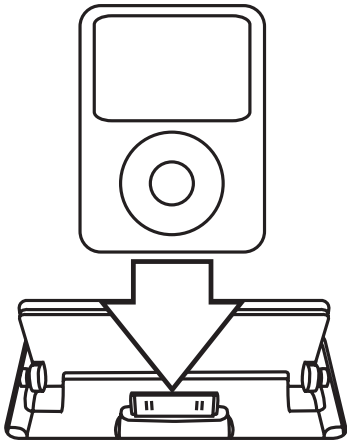

2. Porniți unitatea.
3. Apăsăți butonul **F** pe aparat sau **FUNCTION** pe telecomandă pentru a selecta funcția IPOD-ului. Puteți utiliza iPod/iPhone-ul cu ajutorul unui afișaj pentru iPod/iPhone folosind telecomanda din dotare și de asemenea utilizând iPod/iPhone-ul.

Pentru	Faceți următoarele	
	PE APARAT	PE TELECOMANDĂ
Pause or restart	>	▶/
Skip	<</>>	◀◀◀/▶▶▶▶
Search	Apăsai lung <</>>	Apăsai lung ◀◀◀/▶▶▶▶
Move to the previous menu	-	REPEAT (MENU)
Move to the desired item	-	PRESET- FOLDER ^/V
Choose an item	□	■ ENTER

Compatibil iPod/iPhone

Vă recomandăm să instalați ultima versiune de software.

Aparatul este compatibil cu modelele.

- iPod touch 1 G, 2 G, 3 G, 4 G
- iPod classic
- iPod with video
- iPod nano 1 G, 2 G, 3 G, 4 G, 5 G, 6 G
- iPod mini
- iPod with click wheel
- iPhone 4S
- iPhone 4
- iPhone 3GS
- iPhone 3G

În funcție de versiunea soft a iPod/iPhone-ului, este posibil să nu puteți controla iPod/iPhone-ul de pe player.

! Notă

- iPod/iPhone-ul se poate reîncărca chiar dacă unitatea este oprită.
- Dacă aparatul afișează un mesaj de eroare, urmăriți mesajul. Mesaj de eroare "ERROR":
 - iPod/iPhoneiPod/iPhoneul nu este conectat corespunzător.
 - Aparatul nu vă recunoaște iPod/iPhone-ul.
 - iPod/iPhone-ul dumneavoastră nu are suficientă energie.
 - ➔ Bateria trebuie încărcată.
 - ➔ Dacă încărcați bateria în timp ce iPod/iPhone-ul are foarte puțină energie, este posibil ca încărcarea să dureze mai mult.
- iPod/iPhone-ul nu suportă funcția de înregistrare când este conectat.
- În funcție de versiunea software a iPod/iPhone-ului, este posibil să nu puteți controla iPod/iPhone-ul de la unitate. Vă recomandăm să instalați ultima versiune de software.
- If you use an application, make a call, or send and receive SMS text message, etc. on iPod touch or iPhone, disconnect it from iPod dock of this unit and then use it.
- If you have a problem with your iPod/iPhone, please visit www.apple.com/support.

Pentru a asculta muzică de la aparatul extern

Aparatul poate fi utilizat pentru a reda muzică de pe multe tipuri de aparate externe. (Consultați pagina 11)

1. Conectați aparatul extern la conectorul PORT. IN al aparatului.
2. Porniți aparatul apăsând **POWER**.
3. Selectați funcția PORTABLE apăsând **F** de pe aparat sau **FUNCTION** de pe telecomandă.
4. Porniți aparatul extern și începeți redarea.

Înregistrare pe USB

1. Conectați dispozitivul USB la aparat.
2. Selectați o funcție apăsând **F** de pe aparat sau **FUNCTION** de pe telecomandă.

Înregistrarea unui track - Puteți înregistra pe USB după ce redați fișierul dorit.

Înregistrarea tuturor track-urilor - Puteți înregistra pe USB după oprire.

Înregistrarea listei programului - După ce ați ajuns la lista programului, o puteți înregistra pe USB. (Consultați pagina 13)

3. Porniți înregistrarea prin apăsarea butonului **REC** ● de pe telecomandă.
4. Pentru a opti înregistrarea, apăsați **■** pe telecomandă sau **□** pe aparat.

Înteruperea înregistrării

Pentru a opri temporar înregistrarea, apăsați butonul **REC** ● de pe telecomandă în timpul înregistrării. Apăsați din nou butonul pentru a reîncepe înregistrarea. (Numai Radio, Portabil)

Pentru a selecta rata de eșantionare și viteza la înregistrare

1. Apăsăți butonul **REC** ● de pe telecomandă mai mult de 3 secunde.
2. Folosiți **|<</>>|** de pe aparat sau **||||<</>>|||** de pe telecomandă pentru a selecta rata de eșantionare :
96 kbps -> 128 kbps -> 192 kbps -> 256 kbps
3. Apăsăți din nou butonul **REC** ● de pe telecomandă pentru a selecta viteza de înregistrare.
4. Apăsai **|<</>>|** pe aparat sau **||||<</>>|||** pe telecomandă pentru a selecta viteza de înregistrare dorită. (Numai CD AUDIO)

X1 SPEED

- Puteți asculta muzica în timp ce o înregistrați.

X2 SPEED

- Puteți doar să înregistrați fișierul cu muzică.

5. Apăsăți butonul **REC** ● de pe telecomandă pentru a finaliza setarea.
6. Pentru a opti înregistrarea, apăsați pe telecomandă sau pe aparat.

! Notă

- Puteți verifica pe ecran procentul de înregistrare pentru înregistrare USB în timpul înregistrării. (Numai CD MP3/WMA)
- În timpul înregistrării MP3/WMA nu există sunet.
- Când opriți înregistrarea în timpul redării, va fi stocat fișierul înregistrat la momentul respectiv (Cu excepția fișierelor MP3/WMA)
- Nu scoateți dispozitivul USB în timpul înregistrării USB. În acest fel, se va crea un fișier incomplet și este posibil ca acesta să nu poată fi șters din computer.
- Dacă înregistrarea USB nu funcționează, pe display apare un mesaj precum „NO USB”, „ERROR”, „FULL” sau „NO REC”.
- Pentru înregistrare USB nu poate fi folosit un cititor multimedial și nici un HDD extern.
- Dacă faceți o înregistrare pentru o perioadă lungă, se înregistrează un fișier cu 512 Mbytes.
- Nu puteți înregistra mai mult de 999 fișiere.
- Va fi stocat astfel.

AUDIO CD	MP3/ WMA	Alte surse*
■ CD_REC TRK_001 TRK_002 : :	■ FILE_REC ABC(File name) DEF(File name) : :	■ EXT_REC AUDIO_001 AUDIO_002 : :

* : TUNER, PORTABLE și similar.

Efectuarea de copii neautorizate după materiale protejate a copiere, inclusiv software, fișiere, emisiuni și înregistrări de sunet, poate fi considerată o încălcare a drepturilor de autor și poate constitui infracțiune. Echipamentul nu trebuie utilizat în astfel de scopuri.

**Fiți responsabil,
respectați drepturile de autor**

Depanare

PROBLEMA	CAUZA & REMEDIUL
Nu există curent.	<ul style="list-style-type: none"> • Cablul de alimentare nu este conectat. Conectați cablul de alimentare. • Verificați dacă nu este o pană de curent. Verificați starea utilizând alte echipamente electronice.
Nu există sunet.	<ul style="list-style-type: none"> • Verificați dacă ați selectat funcția corectă. Apăsăți FUNCTION și verificați funcția selectată. • Cablurile difuzoarelor nu sunt conectate corect. Conectați cablurile difuzoarelor corect. • Volumul este dat la minim. Utilizați butonul de control al volumului pentru a regla volumul.
Aparatul nu începe redarea.	<ul style="list-style-type: none"> • Ați introdus un disc care nu poate fi redat. Introduceți un disc care poate fi redat. • Nu ați introdus niciun disc. Introduceți un disc. • Discul este murdar. Curățați discul. (Consultați pagina 21) • Discul este introdus invers. Puneți discul cu eticheta sau fața tipărită în sus.
Posturile radio nu pot fi recepționate bine.	<ul style="list-style-type: none"> • Antena este poziționată sau conectată incorect. Reglează poziția. • Intensitatea semnalului postului radio este prea mică. Efectuați acordul manual al postului. • Nu a fost presetat niciun post sau posturile presetate au fost șterse (când se face recepția cu scanarea posturilor presetate). Presetați câteva posturi radio, a se vedea pagina 14 pentru detalii.
Telecomanda nu funcționează corect.	<ul style="list-style-type: none"> • Telecomanda nu este îndreptată către senzorul aparatului. Îndreptați telecomanda către senzorul aparatului. • Telecomanda este prea departe de aparat. Folosiți telecomanda pe o distanță de maxim 5 m. • Există un obstacol între telecomandă și aparat. Îndepărtați obstacolul. • Bateria telecomenzii este consumată. Înlocuiți bateriile cu unele noi.
iPod/iPhone nu funcționează.	<ul style="list-style-type: none"> • Verifici dacă player-ul este conectat la aparat corect. Conectați-l corect la aparat.

Mărci comerciale și licențe



„Made for iPod” („Conceput pentru iPod”) și „Made for iPhone” („Conceput pentru iPhone”) înseamnă că un accesoriu electronic a fost conceput pentru a fi conectat special la iPod, respectiv la iPhone, iar dezvoltatorul certifică faptul că acesta respectă standardele de performanță Apple. Apple nu este responsabilă pentru utilizarea acestui dispozitiv sau pentru respectarea standardelor de siguranță și reglementare. Vă rugăm să rețineți că utilizarea acestui accesoriu cu iPod sau iPhone poate afecta performanțele fără fir.

Trebuie să setați opțiunea de format al discului pe [Mastered] pentru ca discurile să fie compatibile cu player-ele LG, atunci când formatați discuri reinscriptibile. Când setați opțiunea pe Sistem de fișiere live (Live File System), nu le puteți utiliza pe playere LG.

(Mastered/ Live File System : sistem de format al discului pentru Windows Vista)

Specificații

General	
Alimentare cu curent	200 - 240 V, 50 / 60 Hz
Consum curent	35 W
Greutate netă	2,3 kg
Dimensiuni exterioare (l x h x a)	230 x 125 x 243 mm
Condiții de operare Temperatură	5 °C - 35 °C (41 °F - 95 °F)
Umiditatea de operare	5 % - 85 %

Tuner	
Gama de frecvențe FM	87,5 - 108,0 MHz sau 87,50 - 108,00 MHz

Amplificator	
Putere ieșire	30 W + 30 W

CD	
Frecvență de răspuns	40 Hz - 20 kHz
Raport semnal-zgomot	70 dB
Dinamică	55 dB

USB	
Versiune USB	USB 2,0 sau USB 1,1
Alimentare curent Bus	DC 5 V \equiv 500 mA iPod/iPhone DC 5 V \equiv 1 A

Difuzoare	
Tip	2 căi 2 difuzoare
Impedanță	6 Ω
Procentaj putere absorbită	30 W
Putere absorbită max.	60 W
Dimensiuni nete (l x h x a)	150 x 251 x 170 mm
Greutate netă (1EA)	1,56 kg

- Designul și specificațiile pot fi modificate fără o înștiințare prealabilă.

Întreținere

Manevrarea aparatului

Când transportați aparatul

Păstrați cutia originală și materialele de ambalare. Dacă trebuie să transportați aparatul, pentru o maximă protecție, reambalați-l așa cum a fost ambalat inițial din fabrică.

Păstrarea curățeniei suprafețelor exterioare

Nu folosiți lichide volatile, cum ar fi un spray insecticid, în apropierea aparatului.

Ștergerea cu o presiune prea mare poate deteriora suprafața.

Nu lăsați produse din cauciuc sau material plastic să vină în contact cu aparatul un timp îndelungat.

Curățarea aparatului

Pentru a curăța playerul, folosiți o cârpă moale, uscată. Dacă suprafețele sunt extrem de murdare, folosiți o cârpă moale umezită cu o soluție slabă de detergent. Nu folosiți solvenți puternici, cum ar fi alcoolul, benzina sau tinerul, deoarece aceștia pot deteriora suprafața aparatului.

Întreținerea aparatului

Aparatul este un dispozitiv de precizie, care folosește o înaltă tehnologie. Dacă lentila optică și piesele de acționare a discului sunt murdare sau uzate, calitatea imaginii se poate diminua. Pentru detalii, contactați cel mai apropiat centru de service autorizat.

Observații cu privire la discuri

Manevrarea discurilor

Nu lipiți hârtie sau bandă pe disc.

Depozitarea discurilor

După redare, puneți discul în carcasa sa. Nu expuneți discul la lumina solară directă sau la surse de căldură și nu-l lăsați într-o mașină parcată expusă la lumina solară directă.

Curățarea discurilor

Nu folosiți solvenți puternici, cum ar fi alcoolul, benzina, tinerul, agenții de curățare disponibili pe piață sau spray antistatic special pentru înregistrările vechi pe vinil.

