



لتقديم الاقتراحات أو الآراء أو الشكاوى، يرجى الاتصال  
على الرقم ٨٠٠ ٥٤ ٥٤ ٥٤ في الإمارات العربية المتحدة  
٠٨٠٠ ٥٤ ٥٤ ٥٤ في جنوب أفريقيا  
٠٨٠ ١٠٠ ٥٤ ٥٤ في المغرب  
١٩٩٦٠ في مصر  
في البلدان الأخرى، يرجى الاتصال  
بالوكيل المحلي أو زيارة الموقع  
<http://www.lg.com>

يوجد اسم طراز التلفزيون ورقمه التسلسلي بالجزء الخلفي من  
التلفزيون  
قم بتدوينهما في حالة احتياجك إلى أي خدمة في المستقبل.

الطراز \_\_\_\_\_  
الرقم التسلسلي \_\_\_\_\_



- للطرزات التي تدعم WiDi, يمكنك ضبط الوضع ثلاثي الأبعاد بنفس الطريقة في الوضع (PC) RGB.

وضع 3D (ثلاثي الأبعاد) المعتمد يدويًا						
الإدخال	الإشارة	التردد الأفقي (كيلو هرتز)	التردد العمودي (هرتز)	تنسيق الفيديو ثلاثي الأبعاد القابل للتشغيل		
HDMI-DTV	720p	٣٧,٥٠	٥٠	2D (ثنائي الأبعاد) إلى 3D (ثلاثي الأبعاد)، جانب إلى جانب (نصفي)، علوي وسفلي، إطار فردي متوالي		
		٤٥,٠٠	٦٠			
	1080i	٢٨,١٢	٥٠	2D (ثنائي الأبعاد) إلى 3D (ثلاثي الأبعاد)، جانب إلى جانب (نصفي)، علوي وسفلي		
		٣٣,٧٥	٦٠			
	1080p	٢٧,٠٠	٢٤	2D (ثنائي الأبعاد) إلى 3D (ثلاثي الأبعاد)، جانب إلى جانب (نصفي)، علوي وسفلي، رقعة الشطرنج		
		٢٨,١٢	٢٥			
		٣٣,٧٥	٣٠			
		٥٦,٢٥	٥٠	2D (ثنائي الأبعاد) إلى 3D (ثلاثي الأبعاد)، جانب إلى جانب (نصفي)، علوي وسفلي، رقعة الشطرنج، إطار فردي متوالي، تداخل السطور، تداخل الأعمدة		
	6٠	٦٧,٥٠	٦٠	2D (ثنائي الأبعاد) إلى 3D (ثلاثي الأبعاد)، جانب إلى جانب (نصفي)، علوي وسفلي		
		٤٨,٣٦	٦٠	2D (ثنائي الأبعاد) إلى 3D (ثلاثي الأبعاد)، جانب إلى جانب (نصفي)، علوي وسفلي، رقعة الشطرنج، إطار فردي متوالي، تداخل السطور، تداخل الأعمدة		
		٤٧,٧١	٦٠	2D (ثنائي الأبعاد) إلى 3D (ثلاثي الأبعاد)، جانب إلى جانب (نصفي)، علوي وسفلي		
	HDMI-PC	١٠٨٠x١٩٢٠	٦٧,٥٠	٦٠	2D (ثنائي الأبعاد) إلى 3D (ثلاثي الأبعاد)، جانب إلى جانب (نصفي)، علوي وسفلي، رقعة الشطرنج، إطار فردي متوالي، تداخل السطور، تداخل الأعمدة	
٧٦٨x١٠٢٤		-	-	2D (ثنائي الأبعاد) إلى 3D (ثلاثي الأبعاد)		
٧٦٨x١٣٦٠		-	-	2D (ثنائي الأبعاد) إلى 3D (ثلاثي الأبعاد)، جانب إلى جانب (نصفي)، علوي وسفلي		
RGB-PC	١٠٨٠x١٩٢٠	٦٧,٥٠	٦٠	2D (ثنائي الأبعاد) إلى 3D (ثلاثي الأبعاد)، جانب إلى جانب (نصفي)، علوي وسفلي		
	٧٦٨x١٣٦٠	٤٧,٧١	٦٠	2D (ثنائي الأبعاد) إلى 3D (ثلاثي الأبعاد)، جانب إلى جانب (نصفي)، علوي وسفلي		
	٧٦٨x١٠٢٤	٤٨,٣٦	٦٠	2D (ثنائي الأبعاد) إلى 3D (ثلاثي الأبعاد)، جانب إلى جانب (نصفي)، علوي وسفلي		
Component (المكون)	720p	٣٧,٥٠	٥٠	2D (ثنائي الأبعاد) إلى 3D (ثلاثي الأبعاد)، جانب إلى جانب (نصفي)، علوي وسفلي		
		٤٥,٠٠	٦٠			
	1080i	٢٨,١٢	٥٠			
		٣٣,٧٥	٦٠			
	1080p	٢٧,٠٠	٢٤			
		٢٨,١٢	٢٥			
		٣٣,٧٥	٣٠			
		٥٦,٢٥	٥٠			
		٦٧,٥٠	٦٠			
		-	-		-	
	USB	1080p	٣٣,٧٥		٣٠	2D (ثنائي الأبعاد) إلى 3D (ثلاثي الأبعاد)، جانب إلى جانب (نصفي)، علوي وسفلي، رقعة الشطرنج، تداخل السطور، تداخل الأعمدة [الصورة: جانب إلى جانب (نصفي)، علوي وسفلي]
		1080p	٣٣,٧٥		٣٠	2D (ثنائي الأبعاد) إلى 3D (ثلاثي الأبعاد)، جانب إلى جانب (نصفي)، علوي وسفلي
التلفزيون الرقمي	HD	تنسيق الفيديو ثلاثي الأبعاد القابل للتشغيل				
	SD	2D (ثنائي الأبعاد) إلى 3D (ثلاثي الأبعاد)، جانب إلى جانب (نصفي)، علوي وسفلي				

## وضع 3D (ثلاثي الأبعاد) المعتمد

• الفيديو الذي يتم تشغيله حسب محتويات الوسائط التالية يتحول إلى ثلاثي الأبعاد تلقائيًا.

وضع 3D (ثلاثي الأبعاد) المعتمد تلقائيًا					
الإدخال	الإشارة	التردد الأفقي (كيلو هرتز)	التردد العمودي (هرتز)	تنسيق الفيديو ثلاثي الأبعاد القابل للتشغيل	
HDMI	480p	31,5 / 31,469	60 / 59,94	جانب إلى جانب (نصفي)، علوي وسفلي، جانب إلى جانب (ملء الشاشة)	
		63 / 62,938		تكديس الإطارات، تبديل الخطوط	
	480p	31,5 / 31,469	60 / 59,94	جانب إلى جانب (نصفي)، علوي وسفلي، جانب إلى جانب (ملء الشاشة)	
		63 / 62,938		تكديس الإطارات، تبديل الخطوط	
	576p	31,25	50	جانب إلى جانب (نصفي)، علوي وسفلي، جانب إلى جانب (ملء الشاشة)	
		62,5		تكديس الإطارات، تبديل الخطوط	
	720p	45 / 44,96	37,50	50	جانب إلى جانب (نصفي)، علوي وسفلي، جانب إلى جانب (ملء الشاشة)
			60 / 59,94	60 / 59,94	تكديس الإطارات، تبديل الخطوط
		90 / 89,91	75	50	جانب إلى جانب (نصفي)، علوي وسفلي، جانب إلى جانب (ملء الشاشة)
			60 / 59,94	60 / 59,94	تكديس الإطارات، تبديل الخطوط
	1080i	33,75 / 33,72	28,125	50	جانب إلى جانب (نصفي)، علوي وسفلي، جانب إلى جانب (ملء الشاشة)
			60 / 59,94	60 / 59,94	تكديس الإطارات، تبديل الخطوط
67,50		56,25	50	جانب إلى جانب (نصفي)، علوي وسفلي، جانب إلى جانب (ملء الشاشة)	
		60 / 59,94	60 / 59,94	تكديس الإطارات، تبديل الخطوط	
1080p	33,75 / 33,72	27 / 26,97	24 / 23,97	جانب إلى جانب (نصفي)، علوي وسفلي، جانب إلى جانب (ملء الشاشة)	
		28,125	25	جانب إلى جانب (نصفي)، علوي وسفلي، جانب إلى جانب (ملء الشاشة)	
	67,50 / 67,432	33,75 / 33,72	30 / 29,976	30 / 29,976	جانب إلى جانب (نصفي)، علوي وسفلي، جانب إلى جانب (ملء الشاشة)
		67,50 / 67,432	24 / 23,97	25	جانب إلى جانب (نصفي)، علوي وسفلي، جانب إلى جانب (ملء الشاشة)
	67,50 / 67,432	56,25	50	جانب إلى جانب (نصفي)، علوي وسفلي، جانب إلى جانب (ملء الشاشة)	
		60 / 59,94	60 / 59,94	جانب إلى جانب (نصفي)، علوي وسفلي، جانب إلى جانب (ملء الشاشة)	
	1080p	33,75	30	جانب إلى جانب (نصفي)، علوي وسفلي، رقعة الشطرنج، MPO (صورة)، JPS (صورة)	
		33,75	30	جانب إلى جانب (نصفي)، علوي وسفلي، رقعة الشطرنج، MPO (صورة)، JPS (صورة)	

## معلومات توصيل منفذ المكون

P <sub>R</sub>	P <sub>B</sub>	Y	منافذ المكونات على TV
----------------	----------------	---	-----------------------

P <sub>R</sub>	P <sub>B</sub>	Y	منافذ إخراج الفيديو على مشغل أقراص DVD
R-Y	B-Y	Y	
Cr	Cb	Y	
Pr	Pb	Y	

المكون	الإشارة
O	480i/576i
O	480p/576p
O	720p/1080i
O (٥٠ هرتز / ٦٠ هرتز فقط)	1080p

## وضع HDMI/DVI-DTV المعتمد

التردد العمودي (هرتز)	التردد الأفقي (كيلوهرتز)	درجة الدقة
٥٩,٩٤ ٦٠	٣١,٤٦٩ ٣١,٥	٧٢٠x٤٨٠
٥٠	٣١,٢٥	٥٧٦x٧٢٠
٥٠ ٥٩,٩٤ ٦٠	٣٧,٥ ٤٤,٩٦ ٤٥	٧٢٠x١٢٨٠
٥٩,٩٤ ٦٠ ٥٠ ٢٣,٩٧ ٢٤ ٢٩,٩٧٦ ٣٠,٠٠ ٥٠ ٥٩,٩٤ ٦٠	٣٣,٧٢ ٣٣,٧٥ ٢٨,١٢٥ ٢٦,٩٧ ٢٧ ٣٣,٧١٦ ٣٣,٧٥ ٥٦,٢٥ ٦٧,٤٣ ٦٧,٥	١٠٨٠x١٩٢٠

إشارة التلفزيون التناظرية	إشارة التلفزيون الرقمية		
PAL/SECAM-B/G/D/K, PAL-I	DVB-T	نظام التلفزيون	نيوزيلندا وسنغافورة
VHF/UHF : BG من ١ إلى ٦٩، CATV من ٠١ إلى ٤٧ VHF/UHF : I من ١ إلى ٦٩، CATV من ٠١ إلى ٤٧ VHF/UHF : DK من ١ إلى ٦٩، CATV من ٠١ إلى ٤٧	UHF من ٢١ إلى ٦٩	تغطية البرامج	
PAL B/B	DVB-T	نظام التلفزيون	أستراليا
VHF/UHF : B/B من ٠ إلى ٧٥، CATV : من ٢ إلى ٤٤	VHF من ٠٦ إلى ١٢، UHF من ٢٧ إلى ٦٩	تغطية البرامج	
PAL/SECAM-B/G/D/K, PAL-I, NTSC-M	DVB-T	نظام التلفزيون	إندونيسيا وإسرائيل وميانمار وسري لانكا
VHF/UHF : BG من ١ إلى ٦٩، CATV من ٠١ إلى ٤٧ VHF/UHF : I من ١ إلى ٦٩، CATV من ٠١ إلى ٤٧ VHF/UHF : DK من ١ إلى ٦٩، CATV من ٠١ إلى ٤٧ VHF/UHF : M من ٢ إلى ٧٨، CATV من ٠١ إلى ٧١	UHF من ٢١ إلى ٦٩	تغطية البرامج	
PAL/SECAM-B/G/D/K, PAL-I, NTSC-M	DVB-T	نظام التلفزيون	فيتنام وماليزيا
VHF/UHF : BG من ١ إلى ٦٩، CATV من ٠١ إلى ٤٧ VHF/UHF : I من ١ إلى ٦٩، CATV من ٠١ إلى ٤٧ VHF/UHF : DK من ١ إلى ٦٩، CATV من ٠١ إلى ٤٧ VHF/UHF : M من ٢ إلى ٧٨، CATV من ٠١ إلى ٧١	VHF من ٦ إلى ١٢، UHF من ٢١ إلى ٦٩	تغطية البرامج	
PAL/SECAM-B/G/D/K, PAL-I, NTSC-M	DVB-T	نظام التلفزيون	جمهورية إيران الإسلامية والجزائر وتونس والطرز الرقمي
VHF/UHF : BG من ١ إلى ٦٩، CATV من ٠١ إلى ٤٧ VHF/UHF : I من ١ إلى ٦٩، CATV من ٠١ إلى ٤٧ VHF/UHF : DK من ١ إلى ٦٩، CATV من ٠١ إلى ٤٧ VHF/UHF : M من ٢ إلى ٧٨، CATV من ٠١ إلى ٧١	VHF من ٥ إلى ١٢، UHF من ٢١ إلى ٦٩	تغطية البرامج	
PAL/SECAM-B/G/D/K, PAL-I, NTSC-M	-	نظام التلفزيون	الطرز التناظري والهند وتايلاند وجنوب إفريقيا و--
VHF/UHF : BG من ١ إلى ٦٩، CATV من ٠١ إلى ٤٧ VHF/UHF : I من ١ إلى ٦٩، CATV من ٠١ إلى ٤٧ VHF/UHF : DK من ١ إلى ٦٩، CATV من ٠١ إلى ٤٧ VHF/UHF : M من ٢ إلى ٧٨، CATV من ٠١ إلى ٧١	-	تغطية البرامج	
٧٥ أم	٧٥ أم	مقاومة الهوائي الخارجي	

قد تتغير مواصفات المنتج من دون إخطار مسبق نتيجة ترقية وظائف المنتج.

72LM95**		الطرازات
72LM9500-TA / 72LM950Y-TA		
٣٨٦,٠ x ١١١٤,٠ x ١٦٩٤,٠	مع الحامل (مم)	الأبعاد (العرض x الارتفاع x العمق)
٥٩,٩ x ١٠٢٣,٠ x ١٦٩٤,٠	من دون الحامل (مم)	
٦٥,٥	مع الحامل (كجم)	الوزن
٥٢,٦	من دون الحامل (كجم)	
تيار متردد ١٠٠-٢٤٠ فولت ~ ٥٠ / ٦٠ هرتز		متطلبات الطاقة

لمعرفة المزيد حول مصدر الإمداد بالطاقة المطلوب ومعايير استهلاك الطاقة، راجع الملصق الموجود على المنتج.

ظروف بيئة التشغيل	
من ٠ درجة مئوية إلى ٤٠ درجة مئوية	درجة حرارة التشغيل
أقل من ٨٠ ٪	نسبة رطوبة التشغيل
من ٢٠- درجة مئوية إلى ٦٠ درجة مئوية	درجة حرارة التخزين
أقل من ٨٥ ٪	نسبة رطوبة التخزين

## المواصفات

مواصفات الشبكة المحلية LAN اللاسلكية (AN-WF100)	
IEEE802.11a/b/g/n IEEE802.11b/g/n في اندونيسيا IEEE802.11a/b/g في روسيا وتونس	القياسي
USB 2.0	واجهة المضيف
من 2.400 إلى 2.483 جيجاهرتز من 5.150 إلى 5.250 جيجاهرتز من 5.725 إلى 5.850 جيجاهرتز	نطاق التردد
WEP, WPA, WPA2, TKIP, AES, WPS (PIN, PBC) بت 64/128	حماية
802.11a : -72 dBm (54 Mbps) 802.11b : -84 dBm (1, 2, 5.5, 11 Mbps) 802.11g : -72 dBm (54 Mbps) 802.11n : -64 dBm (20 MHz) / -61 dBm (40 MHz)	حساسية
802.11a : 14 ديسيبل ميلي واط (54 Mbps) 802.11b : 16.5 ديسيبل ميلي واط (1, 2, 5.5, 11 Mbps) 802.11g : 14 ديسيبل ميلي واط (54 Mbps) 802.11n : (2.4 جيجاهرتز) 13.5 ديسيبل ميلي واط (20 ميجاهرتز) / 13.5 ديسيبل ميلي واط (40 ميجاهرتز) 802.11n : (5 جيجاهرتز) ديسيبل ميلي واط (20 ميجاهرتز) / 13.5 ديسيبل ميلي واط (40 ميجاهرتز)	طاقة الإخراج
802.11a/g : 54 ميجابت/ثانية 802.11b : 11 ميجابت/ثانية 802.11n : 300 ميجابت/ثانية (40 ميجاهرتز)	معدل نقل البيانات
<ul style="list-style-type: none"> <li>• حيث إن نطاق القناة قد يختلف باختلاف البلد، يتعذر على المستخدم تغيير تردد التشغيل أو ضبطه ويتم ضبط هذا المنتج وفقاً لجدول التردد الإقليمي.</li> <li>• يتعذر على المستخدم تغيير طاقة الإخراج للتشغيل أو ضبطها ويتم ضبط هذا المنتج وفقاً لجدول طاقة الإخراج الإقليمي نظراً إلى أن طاقة الإخراج التي يستخدمها البلد قد تكون مختلفة.</li> </ul>	
	

مواصفات وحدة بلوتوث Bluetooth (BM-LDS302)	
إصدار بلوتوث 3.0 Bluetooth	القياسي
2400 ~ 2483.5 ميجاهرتز	نطاق التردد
10 ديسيبل ميلي واط أو أقل	طاقة الإخراج (الحد الأقصى)
3 ميجابت/ثانية	معدل نقل البيانات (الحد الأقصى)
مجال مفتوح للرؤية بما يقارب 10 أمتار	مسافة الاتصال
	



## الصيانة

### تنظيف التلفاز

اهتم بتنظيف التلفاز بانتظام للحفاظ على أفضل أداء له ولإطالة عمره الافتراضي.



#### تنبيه

- تأكد من إيقاف التشغيل وفصل سلك الطاقة والكبلات الأخرى أولاً.
- عند ترك التلفزيون من دون تشغيل أو استخدام لفترة طويلة، فافصل سلك الطاقة من مصدر الطاقة بالحائط وذلك للوقاية من أي تلف محتمل نتيجة للبرق أو التغيرات المفاجئة في شدة التيار.

### الشاشة والإطار والهيكل الخارجي والحامل

لإزالة الغبار أو الأتربة الخفيفة، امسح السطح بقطعة قماش ناعمة ونظيفة وجافة.  
لإزالة الأوساخ الكبيرة، امسح سطح الشاشة بقطعة قماش ناعمة مرطبة بماء نظيف أو منظف معتدل خفيف. ثم امسحه فوراً بقطعة قماش جافة.



#### تنبيه

- تجنب لمس سطح الشاشة في كل وقت، إذ قد يؤدي ذلك إلى إلحاق الضرر بها.
- لا تدفع سطح الشاشة أو تعرضه للحك أو تضغط عليه بظفرك أو بشيء حاد حيث قد يؤدي ذلك إلى حدوث خدوش على الشاشة وتشويه الصورة.
- لا تستخدم المواد الكيميائية فقد تتسبب في تلف المنتج.
- لا ترش السائل على سطح الشاشة. وإذا دخل ماء إلى التلفاز، فقد يتسبب في نشوب حريق أو حدوث صدمة كهربائية أو عطل التلفاز.

### سلك الطاقة

أزل الغبار المتراكم أو الأتربة المتراكمة على سلك الطاقة بانتظام.

## استكشاف الأخطاء وإصلاحها

المشكلة	الحل
تعذر التحكم في التلفاز باستخدام وحدة التحكم عن بُعد.	<ul style="list-style-type: none"> <li>• افحص جهاز استشعار وحدة التحكم عن بُعد وحاول مرة ثانية.</li> <li>• تحقق من عدم وجود أي عائق بين التلفاز ووحدة التحكم عن بُعد.</li> <li>• تحقق من أن البطاريات لا تزال تعمل وأنها مركبة بشكل صحيح (⊕ إلى ⊕، ⊖ إلى ⊖).</li> </ul>
لا تظهر أي صورة ولا يصدر أي صوت.	<ul style="list-style-type: none"> <li>• تحقق من تشغيل التلفاز.</li> <li>• تحقق من توصيل سلك الطاقة بمصدر الطاقة في الحائط.</li> <li>• تحقق من عدم وجود مشكلة في مصدر الطاقة بالحائط من خلال توصيل أجهزة أخرى به.</li> </ul>
يتوقف تشغيل التلفاز فجأة.	<ul style="list-style-type: none"> <li>• افحص إعدادات التحكم بالطاقة. قد يكون مصدر الإمداد بالطاقة انقطع عن تزويد الطاقة.</li> <li>• تحقق من تنشيط ميزة Auto sleep (السكون النلقاني) في إعدادات Time (الوقت).</li> <li>• في حالة عدم وجود إشارة أثناء تشغيل التلفاز، فسيتوقف التلفاز عن التشغيل بشكل تلقائي بعد مرور 15 دقيقة لا يتم خلالها تسجيل أي نشاط.</li> </ul>
عند الاتصال بالكمبيوتر الشخصي (RGB/ HDMI DVI)، يتم عرض "لا توجد إشارة" أو "تنسيق غير صالح".	<ul style="list-style-type: none"> <li>• قم بإيقاف تشغيل/تشغيل التلفاز باستخدام وحدة التحكم عن بُعد.</li> <li>• أعد توصيل كبل RGB/HDMI.</li> <li>• أعد تشغيل الكمبيوتر الشخصي عندما يكون التلفاز قيد التشغيل.</li> </ul>

## استخدام دليل المستخدم

يتيح لك دليل المستخدم الوصول بشكل أسهل إلى معلومات التلفاز المفصلة.

- 1 اضغط على الزر **HOME** (الرئيسية) للوصول إلى قائمة **HOME** (الرئيسية).
- 2 حدد **User Guide** (دليل المستخدم) ثم اضغط على **(OK)Wheel** (موافق).

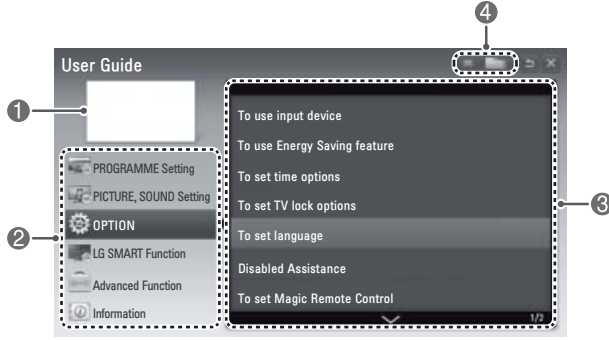

1	لعرض البرنامج الذي تشاهده حالياً أو شاشة مصدر الإدخال.
2	للتمكن من تحديد الفئة التي تريدها.
3	للتمكن من تحديد العنصر الذي تريده.
4	يمكنك استخدام الأزرار 8/7 للتنقل بين الصفحات.
4	للتمكن من استعراض شرح الوظيفة التي تريدها من الفهرس.



User Guide  
(دليل المستخدم)

ملاحظة !

- يمكنك أيضاً الوصول إلى دليل المستخدم بالضغط على **User Guide** (دليل المستخدم) على وحدة التحكم عن بُعد.

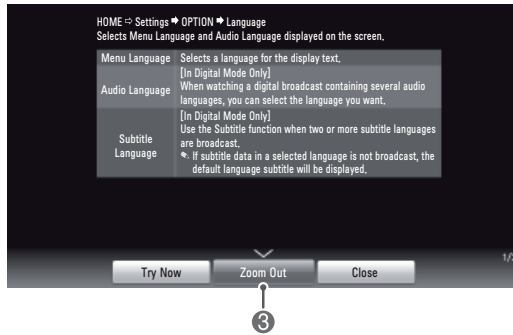
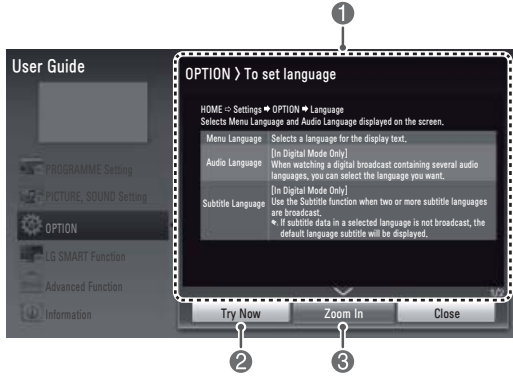

1	لعرض شرح القائمة المحددة.
2	يمكنك استخدام الأزرار 8/7 للتنقل بين الصفحات.
2	لتحريك القائمة المحددة مباشرة من دليل المستخدم.
3	لتكبير الشاشة أو تصغيرها.

## وحدة التحكم عن بُعد

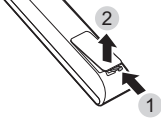

لاستبدال البطاريات، افتح غطاء البطاريات، واستبدل البطاريات (1.5 فولت بحجم AAA) بحيث يتطابق الطرفان ⊕ و ⊖ مع الرمز المطبوع داخل حجرة البطاريات ثم أغلق غطاء البطارية. تأكد من توجيه وحدة التحكم عن بُعد باتجاه مستشعر التحكم عن بُعد الموجود على التلفاز.  
لإزالة البطاريات، قم بتنفيذ إجراءات التركيب بترتيب عكسي.



## تنبيه

- لا تخطأ البطاريات القديمة والجديدة، إذ قد يؤدي ذلك إلى إتلاف وحدة التحكم عن بُعد.
- قد لا تعمل بعض مفاتيح وحدة التحكم عن بُعد، في التلفاز التناظري وبعض البلدان.

أزرار التنقل (أعلى / أسفل / يسار / يمين) للتحكم عبر القوائم أو الخيارات.
<b>OK (موافق)</b> لتحديد القوائم أو الخيارات وتأكيد الإدخال.
<b>↶ (رجوع)</b> للعودة إلى المستوى السابق.
<b>GUIDE (الدليل)</b> لعرض دليل البرامج.
<b>EXIT (خروج)</b> لمسح ما يظهر على الشاشة وللمعاودة مشاهدة التلفاز.
الأزرار الملونة (: الأحمر، : الأخضر، : الأصفر، : الأزرق) للوصول إلى بعض الوظائف الخاصة في بعض القوائم.
<b>TELETEXT BUTTONS (أزرار نصوص المعلومات) (TEXT T.OPT)</b> تستخدم هذه الأزرار لنصوص المعلومات.
<b>SUBTITLE (الترجمة)</b> لاستدعاء الترجمة المفضلة في الوضع الرقمي.
<b>Q. MENU (القائمة السريعة)</b> للوصول إلى القوائم السريعة.
<b>LIVE TV (التلفاز المباشر)</b> للعودة إلى LIVE TV (التلفاز المباشر).
أزرار التحكم (⏪ ⏩ ⏸ ⏹) للتحكم بالمحتويات المميزة أو قوائم DVR أو Smart Share أو أجهزة SIMPLINK المتوافقة (USB أو SIMPLINK أو DVR).
<b>REC (تسجيل)</b> يستخدم لضبط قائمة DVR (مسجل الفيديو الرقمي).
<b>INFO (معلومات)</b> لعرض المعلومات الخاصة بالبرنامج والشاشة الحالية.
<b>ENERGY SAVING (توفير الطاقة)</b> لضبط سطوع الشاشة والحد من استهلاك الطاقة.
<b>SIMPLINK</b> للوصول إلى أجهزة AV المتصلة بكبل HDMI عبر HDMI-CEC. ولفتح قائمة SIMPLINK.

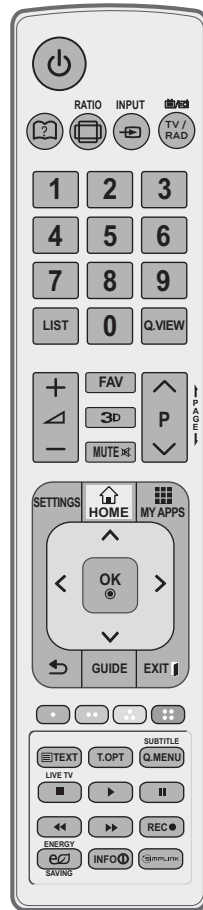

<b>الطاقة</b> لتشغيل التلفاز أو إيقاف تشغيله.
<b>[?] (دليل المستخدم)</b> لعرض دليل المستخدم.
<b>RATIO (النسبة)</b> لإعادة ضبط حجم صورة.
<b>INPUT (الإدخال)</b> لتغيير مصدر الإدخال.
<b>TV/RAD (التلفاز/الراديو)</b> لتحديد برنامج الراديو، والتلفاز، والتلفاز الرقمي.
أزرار الأرقام لإدخال الأرقام.
<b>LIST (اللائحة)</b> للوصول إلى لائحة البرامج المحفوظة.
<b>Q.VIEW (عرض سريع)</b> للعودة إلى البرنامج المعروض سابقاً.
⏪ ⏩ لضبط مستوى الصوت.
<b>FAV (المفضلة)</b> للوصول إلى لائحة القنوات المفضلة.
<b>3D</b> يستخدم لعرض الفيديو ثلاثي الأبعاد.
<b>MUTE (كتم الصوت)</b> لكتم جميع الأصوات.
<b>P ^ v</b> للتنقل عبر البرامج أو القنوات المحفوظة.
<b>PAGE (الصفحة)</b> للتنقل إلى الصفحة السابقة أو التالية.
<b>SETTINGS (الإعدادات)</b> للوصول إلى القوائم الرئيسية.
<b>HOME (القائمة الرئيسية)</b> للوصول إلى القوائم الرئيسية.
<b>MY APPS (تطبيقاتي)</b> لعرض قائمة التطبيقات.

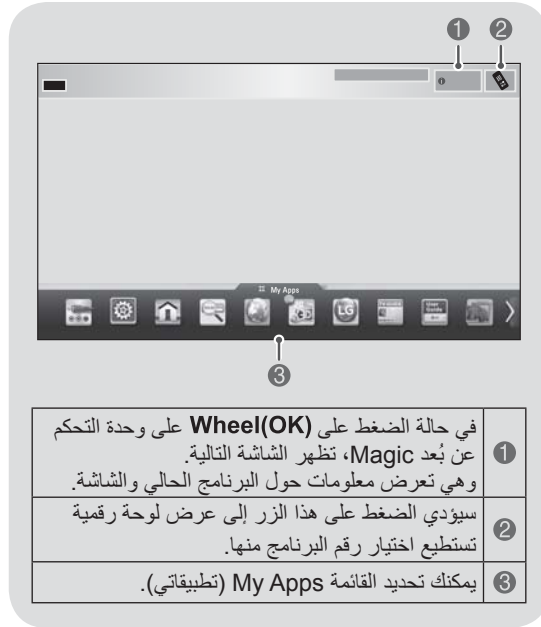

## احتياطات ينبغي مراعاتها عند استخدام وحدة التحكم عن بُعد Magic

- استخدم وحدة التحكم عن بُعد في نطاق المسافة القصوى للاتصال (10 أمتار). يؤدي استخدام وحدة التحكم عن بُعد خارج حدود هذه المسافة، أو مع وجود عائق يعترضها، إلى التسبب في فشل الاتصال.
- قد يحدث فشل الاتصال بسبب الأجهزة المجاورة. قد تسبب الأجهزة الكهربائية مثل فرن الميكرويف أو الأجهزة التي تحتوي على شبكة LAN لاسلكية في حدوث تداخل، حيث إنها تستخدم النطاق الترددي نفسه (2.4 جيجاهرتز) الذي تستخدمه وحدة التحكم عن بُعد Magic.
- قد تتعرض وحدة التحكم عن بُعد Magic للتلف أو قد تتعطل في حالة سقوطها أو تعرضها لصدمة قوية.
- توخ الحذر من الاصطدام بالأثاث المجاور أو الأشخاص الآخرين عند استخدام وحدة التحكم عن بُعد Magic.
- لا يستطيع كل من جهة التصنيع والقائم بالتنصيب تقديم خدمة تتعلق بأمان الإنسان نظرًا لاحتمال التشويش على الموجات الكهربائية الخاصة بالأجهزة اللاسلكية المستخدمة.
- يُوصى بوضع نقطة الوصول (AP) على بعد مسافة أكثر من متر واحد بعيدًا عن التلفاز. في حالة تثبيت نقطة الوصول (AP) على بُعد أقرب من متر واحد، قد لا تعمل وحدة التحكم عن بُعد Magic على النحو المتوقع نظرًا لتداخل الترددات.

## تسجيل وحدة التحكم السحرية عن بُعد Magic

يجب (تسجيل) "إقتران" وحدة التحكم عن بُعد magic بالتلفاز قبل استخدامها.

### كيفية تسجيل وحدة التحكم عن بُعد Magic

- 1 للتسجيل التلقائي، قم بتشغيل التلفاز واضغط على زر **Wheel(OK)**. عند اكتمال التسجيل، تظهر رسالة اكتمال التسجيل على شاشة التلفاز.
- 2 في حالة فشل التسجيل، أوقف تشغيل التلفاز وأعد تشغيله، ثم اضغط على زر **Wheel(OK)** لإكمال التسجيل.



### كيفية إعادة تسجيل وحدة التحكم عن بُعد Magic

- 1 اضغط مطولاً على أزرار **BACK** و **HOME** معاً لمدة 5 ثوانٍ لإعادة الضبط، ومن ثم قم بتسجيلها وفق الخطوات المفصلة في "كيفية تسجيل وحدة التحكم عن بُعد Magic" أعلاه.
- 2 لتسجيل وحدة التحكم عن بُعد magic من جديد، اضغط مطولاً على زر **BACK** لمدة 5 ثوانٍ باتجاه التلفاز. عند اكتمال التسجيل، تظهر رسالة اكتمال التسجيل على شاشة التلفاز.



BACK



HOME

## كيفية استخدام وحدة التحكم عن بُعد Magic

- 1 في حالة اختفاء المؤشر، قم بتحريك وحدة التحكم عن بُعد magic قليلاً إلى اليسار أو اليمين. عندئذ، سيظهر على الشاشة تلقائياً. « في حالة عدم استخدام المؤشر لمدة معينة، فسوف يختفي.
- 2 يمكنك تحريك المؤشر بتوجيه جهاز استقبال المؤشر الخاص بوحدة التحكم عن بُعد magic نحو التلفاز ثم تحريكها يميناً أو يساراً أو لأعلى أو لأسفل. « إذا لم يعمل المؤشر بصورة صحيحة، اترك وحدة التحكم عن بُعد magic لمدة 10 ثوانٍ ثم استخدمها مرةً أخرى..



## وظائف وحدة التحكم السحرية عن بُعد MAGIC

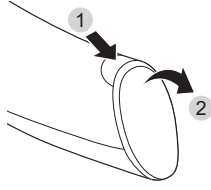

عند ظهور الرسالة "Magic Remote Control battery is low. Change the battery." (بطارية الجهاز السحري للتحكم عن بُعد Magic منخفضة. استبدل البطارية)، فعليك استبدال البطارية. لاستبدال البطاريات، افتح غطاء البطاريات، واستبدل البطاريات (1.5 فولت بحجم AA) بحيث يتطابق الطرفان ⊕ و ⊖ مع الرمز المطبوع داخل حجرة البطاريات ثم أغلق غطاء البطارية. تأكد من توجيه وحدة التحكم عن بُعد باتجاه مستشعر التحكم عن بُعد الموجود على التلفاز. لإزالة البطاريات، قم بتنفيذ إجراءات التركيب بترتيب عكسي.



تنبيه

• لا تخلط البطاريات القديمة والجديدة، إذ قد يؤدي ذلك إلى إتلاف وحدة التحكم عن بُعد.

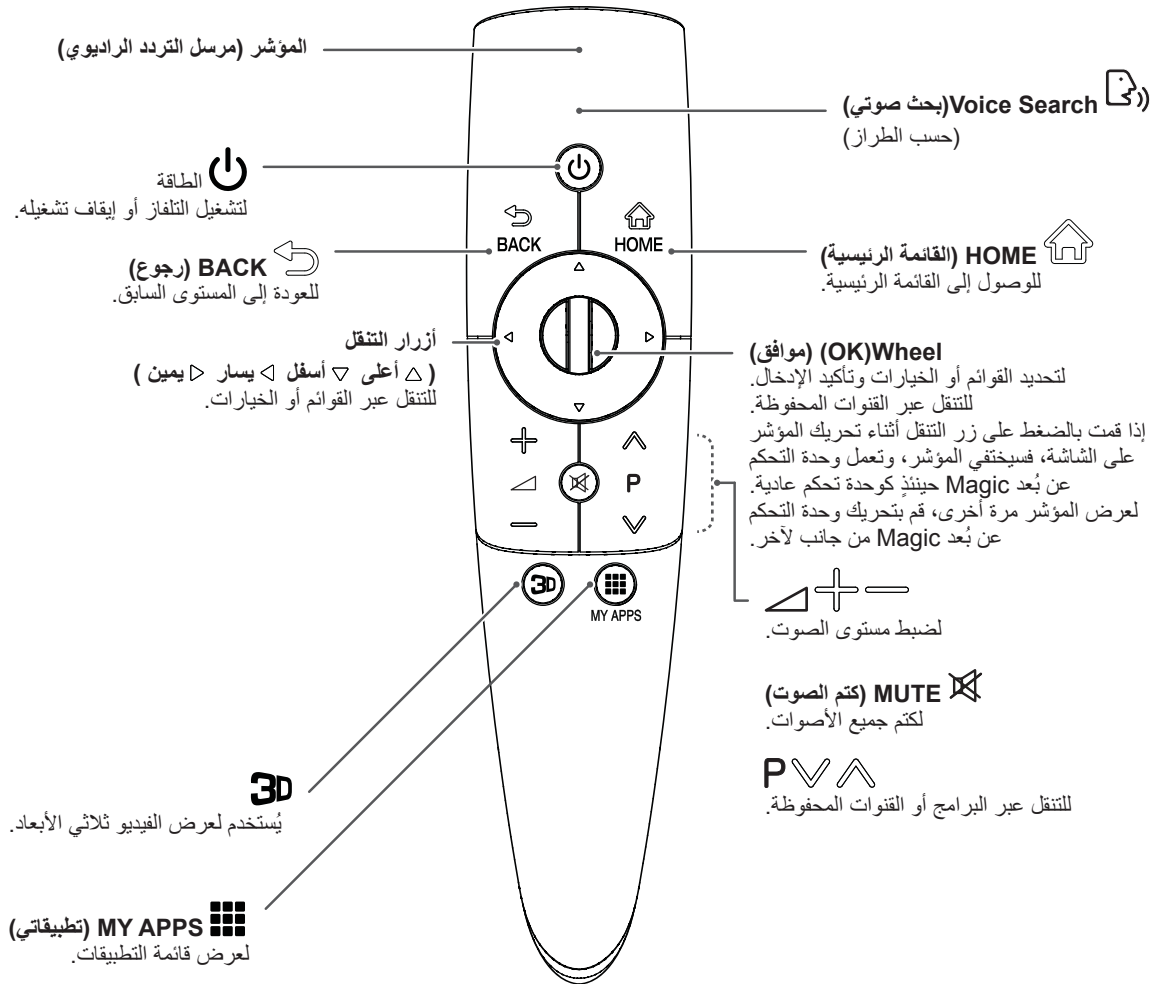

العربية

### Voice Search (بحث صوتي) (حسب الطراز)

يلزم توفير اتصال شبكة لاستخدام وظيفة البحث الصوتي. قد يختلف معدل التعرف بحسب خصائص المستخدم (الصوت واللفظ والنبرة والسرعة) والبيئة (التشويش ومستوى صوت التلفاز).

1 اختر رمز البحث الصوتي على الشاشة.

2 تحدث ببطء وبدقة. عندما يتم التعرف على صوت، تظهر على الشاشة رسالة معالجة الصوت.

• استخدم وحدة التحكم عن بُعد magic في نطاق مسافة لا تزيد عن 15 سم من الوجه.

### ملاحظة !

- قد لا تعمل بعض موزعات USB. إذا لم يتم الكشف عن جهاز USB موصول باستخدام موزع USB، فقم بتوصيله مباشرةً بمنفذ USB في التلفاز.

## التوصيل بوحدّة USB

قم بتوصيل وحدة تخزين USB مثل ذاكرة فلاش USB أو قرص ثابت خارجي أو قارئ بطاقات ذاكرة USB بالتلفاز وانتقل إلى قائمة Smart Share لاستخدام ملفات وسائط متعددة مختلفة.

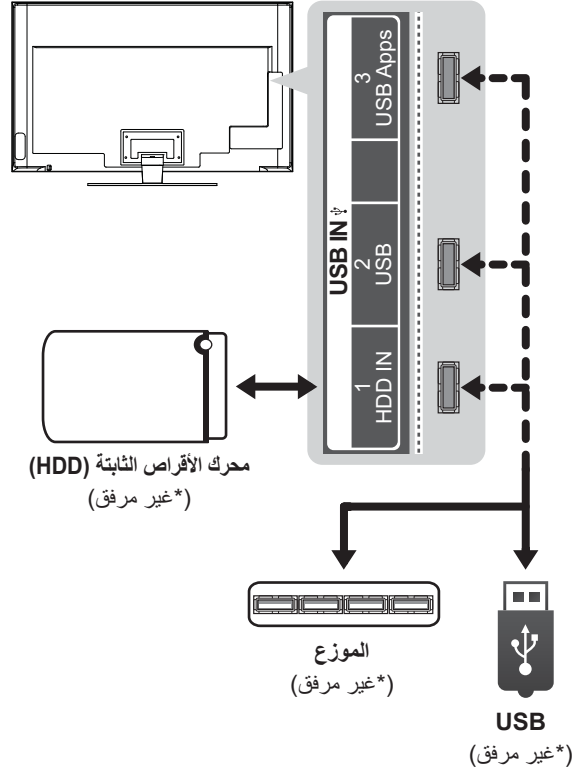

## وصلة الفيديو المركب

لإرسال إشارات الفيديو التناظري وإشارات الصوت من جهاز خارجي إلى التلفاز. قم بتوصيل الجهاز الخارجي بالتلفاز باستخدام كبل مركب كما هو موضح في الصورة التالية.

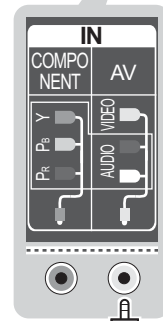
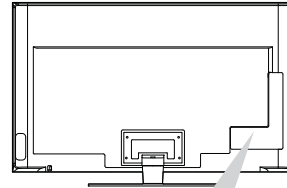

أصفر  
استخدم كبل الفيديو المركب المتوفر.)

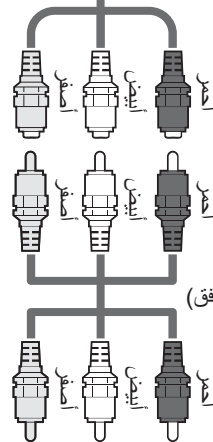

(\*غير مرفق)



بلو راي / ريسيفر HD /  
مشغل أقراص DVD / جهاز فيديو

## التوصيل بنظام صوت

يمكنك استخدام نظام صوت خارجي اختياري بدلاً من مكبر الصوت المدمج.

### ملاحظة !

- إذا كنت تستخدم جهاز صوت خارجي اختياري بدلاً من مكبر الصوت المدمج، فاضبط ميزة مكبر صوت التلفاز على إيقاف التشغيل.

## وصلة الصوت الرقمي البصري

لإرسال إشارة الصوت الرقمي من التلفاز إلى جهاز خارجي. قم بتوصيل الجهاز الخارجي بالتلفاز باستخدام كبل صوت بصري كما هو موضح في الصورة التالية.

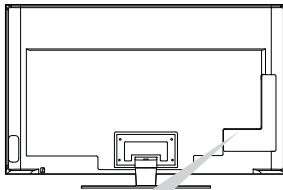

(\*غير مرفق)



نظام الصوت الرقمي

### تنبيه !

- لا تنظر إلى منفذ الإخراج البصري. فالنظر إلى شعاع الليزر قد يضر الرؤية.
- قد يعمل الصوت المزود بوظيفة ACP (الصوت المحمي بموجب حقوق نسخ) على حظر إخراج الصوت الرقمي.

## وصلة المكون

لإرسال إشارات الفيديو التناظري وإشارات الصوت من جهاز خارجي إلى التلفاز. قم بتوصيل الجهاز الخارجي بالتلفاز باستخدام كبل المكون كما هو موضح في الصورة التالية.

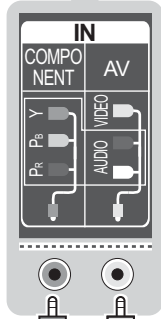
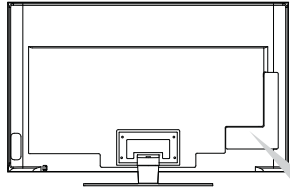

أخضر  
استخدم كبل فيديو المكون  
(المتوفر).

أصفر  
استخدم كبل الفيديو  
المركب المتوفر.

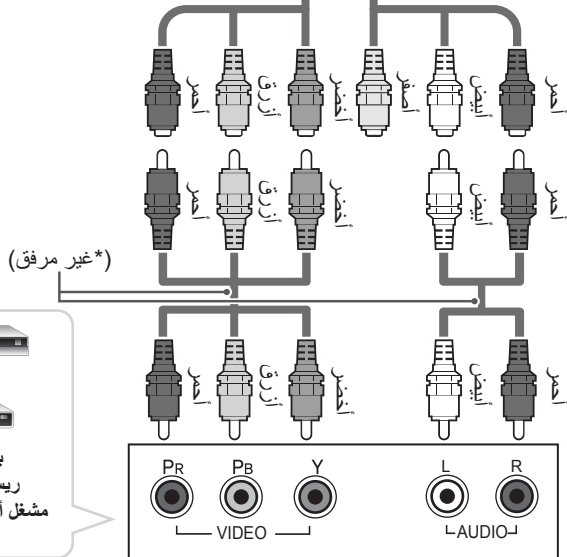

بلو راي  
ريمسيفر HD  
مشغل أقراص DVD

## وصلة RGB-PC

لإرسال إشارة الفيديو من الكمبيوتر إلى التلفاز. لإرسال إشارة الصوت، قم بتوصيل كبل صوت.

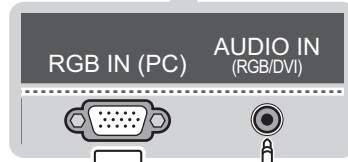
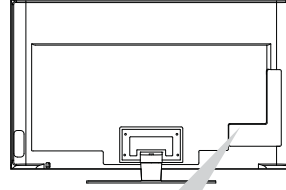

(\* غير مرفق)

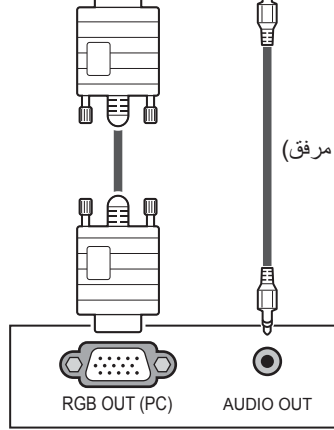

الكمبيوتر

## ملاحظة !

- إذا تم توصيل الكبلات بطريقة غير صحيحة، فقد تتسبب في عرض الصورة بالأبيض والأسود أو بألوان مشوشة.



## توصيل MHL

إنّ التوصيل عالي الدقة للهاتف المحمول (MHL) عبارة عن واجهة لإرسال إشارات صوتية وبصرية رقمية من الهواتف المحمولة إلى أجهزة التلفاز.

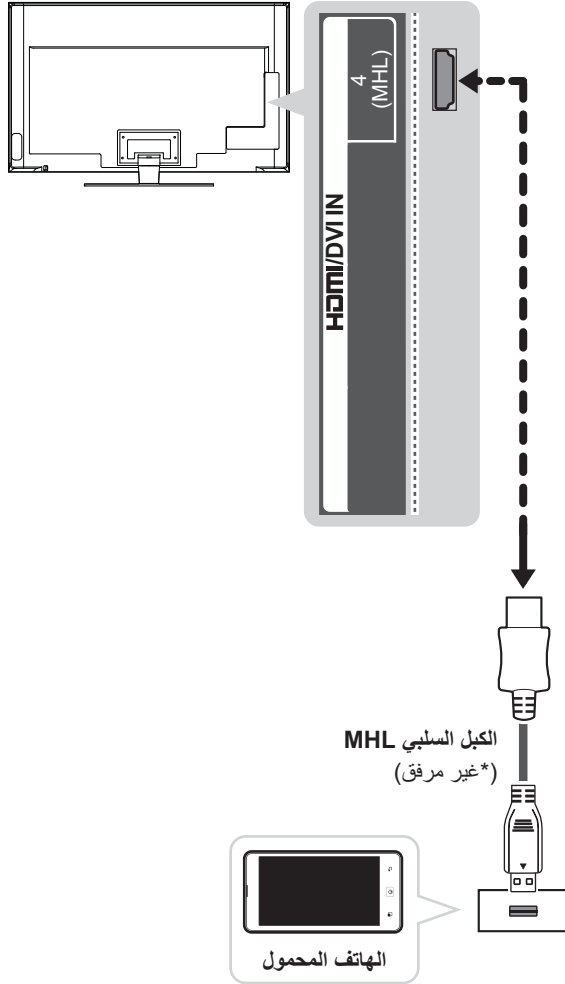

### ملاحظة !

- قم بتوصيل الهاتف المحمول بمنفذ HDMI/DVI IN 4 (MHL) لعرض شاشة الهاتف على التلفاز.
- يلزم استخدام الكبل السليبي MHL لتوصيل التلفاز وهاتف محمول.
- هذا يعمل فقط للهاتف الذي تكون فيه خاصية MHL ممكنة.
- يمكن تشغيل بعض التطبيقات بواسطة وحدة التحكم عن بُعد.
- لبعض الهواتف المحمولة التي تدعم MHL، يمكنك التحكم بواسطة وحدة التحكم السحرية عن بُعد magic.

## وصلة تحويل إشارة DVI إلى HDMI

ترسل إشارة الفيديو الرقمية من جهاز خارجي إلى التلفاز. قم بتوصيل الجهاز الخارجي بالتلفاز باستخدام كبل DVI-HDMI كما هو موضح في الصورة التالية. لإرسال إشارة الصوت، قم بتوصيل كبل صوت. اختر أي منفذ إدخال HDMI للتوصيل. فلا يهم تحديد منفذ معين لاستخدامه.

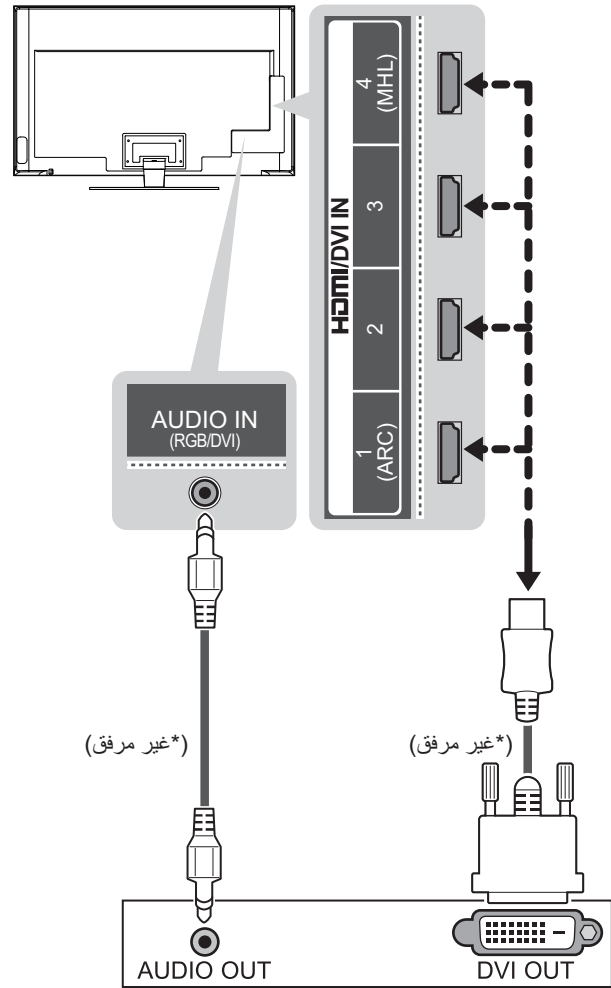

### ملاحظة !

- تبعًا لكرات الشاشة، قد لا يعمل وضع DOS في حالة استخدام منفذ كبل HDMI-DVI.

### ملاحظة !

- يوصى باستخدام التلفاز مع وصلة HDMI للحصول على أفضل جودة للصورة.
- استخدم أحدث كبل HDMI™ عالي السرعة مع وظيفة CEC (التحكم في الإلكترونيات المستخدم).
- تم اختبار كبلات HDMI™ عالية السرعة لتحمل إشارة عالية الجودة تصل إلى 1080p وأكثر.
- تنسيق صوت HDMI المعتمد : Dolby Digital و PCM (حتى 192 كيلوهرتز ، 32k/44.1k/48k/88k/96k/176k/192k ، تنسيق صوت DTS غير معتمد).

### ARC (قناة إرجاع الصوت)

- يجب توصيل جهاز الصوت الخارجي الذي يعتمد SIMPLINK و ARC باستخدام منفذ إدخال HDMI/DVI IN 1 (ARC).
- عند التوصيل باستخدام كبل HDMI عالي السرعة، يخرج جهاز الصوت الخارجي الذي يعتمد ARC صوت SPDIF البصري دون كبل الصوت البصري الإضافي ويعتمد وظيفة SIMPLINK.

## وصلة HDMI

لإرسال إشارات الفيديو والصوت الرقمية من جهاز خارجي إلى التلفاز. قم بتوصيل الجهاز الخارجي بالتلفاز باستخدام كبل HDMI كما هو موضح في الصورة التالية. اختر أي منفذ إدخال HDMI للتوصيل. فلا يهم تحديد منفذ معين لاستخدامه.

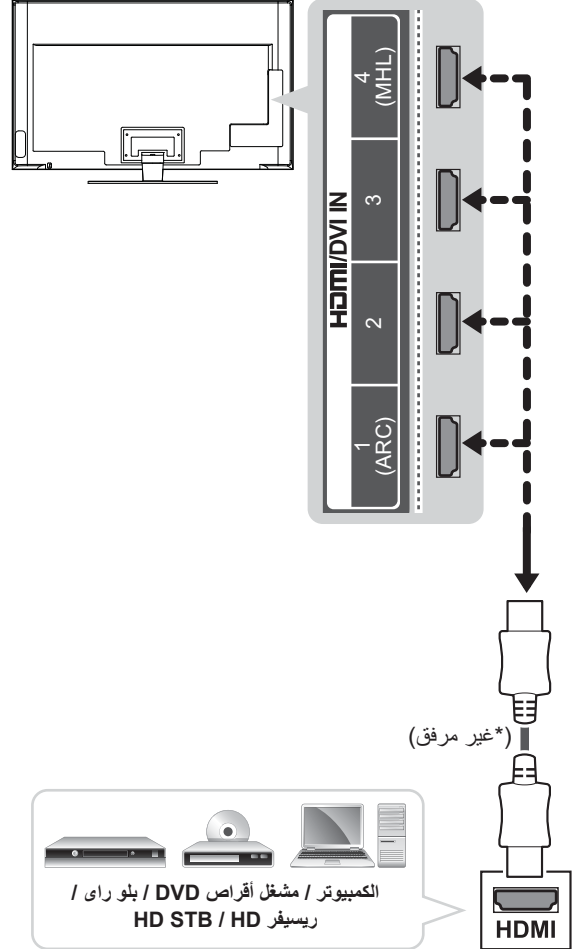

## إجراء التوصيلات

## توصيل الهوائي

قم بتوصيل التلفاز بمقيس هوائي على الحائط باستخدام كبل RF (بمقاومة 75 أوم).

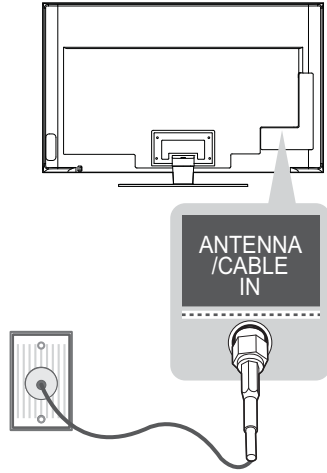

### ملاحظة

- استخدم جهاز فصل الإشارة لاستخدام أكثر من تلفازين.
- إذا كانت جودة الصورة سيئة، فقم بتثبيت مضخم الإشارات بشكل صحيح لتحسين جودة الصورة.
- إذا كانت جودة الصورة سيئة أثناء توصيل هوائي، فحاول إعادة محاذاة الهوائي في الاتجاه الصحيح.
- لا يتم تزويد كبل هوائي ومحول.
- صوت التلفاز الرقمي المعتمد: MPEG و Dolby Digital و HE-AAC و Dolby Digital Plus

قم بتوصيل الأجهزة الخارجية المتنوعة بالتلفاز وبديل بين أوضاع الإدخال لتحديد جهاز خارجي. ولمزيد من المعلومات عن توصيل الأجهزة الخارجية، راجع الدليل المرفق مع كل جهاز. الأجهزة الخارجية المتوفرة هي: أجهزة الاستقبال عالية الدقة ومشغلات أقراص DVD وأجهزة الفيديو وأنظمة الصوت ووحدات تخزين USB والكمبيوتر وأجهزة الألعاب وأجهزة خارجية أخرى.

### ملاحظة

- قد يختلف توصيل الجهاز الخارجي من طراز إلى آخر.
- يجب توصيل الأجهزة الخارجية بالتلفاز بغض النظر عن ترتيب منافذ التلفاز.
- في حالة تسجيل برنامج تلفاز على قرص DVD أو جهاز فيديو، تأكد من توصيل كبل إدخال إشارة التلفاز بالتلفاز عبر مسجل أقراص DVD أو جهاز الفيديو. لمزيد من معلومات التسجيل، راجع الدليل المرفق مع الجهاز المتصل.
- راجع دليل الأجهزة الخارجية للحصول على تعليمات التشغيل.
- عند توصيل جهاز ألعاب بالتلفاز، استخدم الكبل المرفق بجهاز الألعاب.
- في وضع PC (كمبيوتر)، قد يحدث بعض التشويش المرتبط بدرجة الدقة أو النمط العمودي أو التباين أو السطوع. في حالة استمرار التشويش، قم بتغيير إخراج الكمبيوتر إلى قيمة دقة أخرى و قم بتغيير معدل التحديث إلى معدل آخر أو قم بضبط السطوع والتباين في قائمة PICTURE (صورة) حتى تحصل على صورة واضحة.
- في وضع PC (كمبيوتر)، قد لا تعمل بعض إعدادات الدقة بشكل صحيح وفقاً لكارت الشاشة.

### تحذير

- لا تحرك التلفزيون عن طريق الإمساك بحامل الكبل، حيث يمكن أن ينكسر حامل الكبلات، وقد تحدث إصابات ويلحق تلف بالتلفزيون.

### ترتيب الكبلات

1 قم بتركيب حامل الكبل كما هو موضح في الصورة.

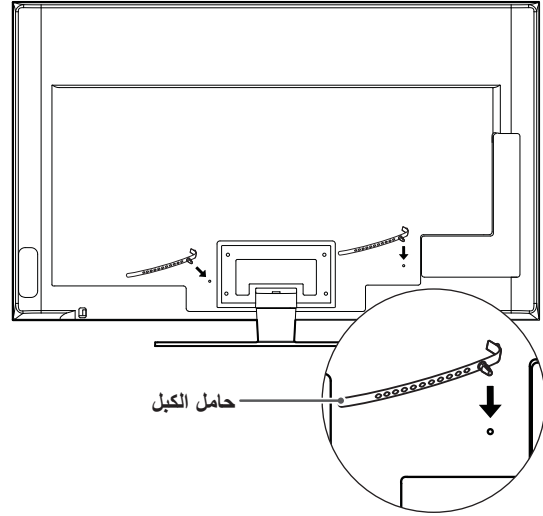

2 اجمع الكبلات واربطها بواسطة حامل الكبل.

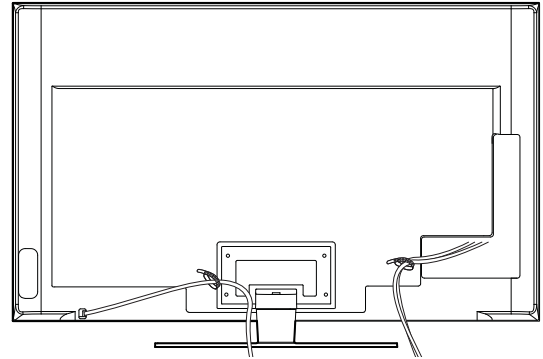

3 اسحب أداة التحكم في الكبلات من الغطاء الخلفي للتلفاز وقم بترتيب الكبلات. ثم قم بتركيب أداة التحكم في الكبلات مرة أخرى.

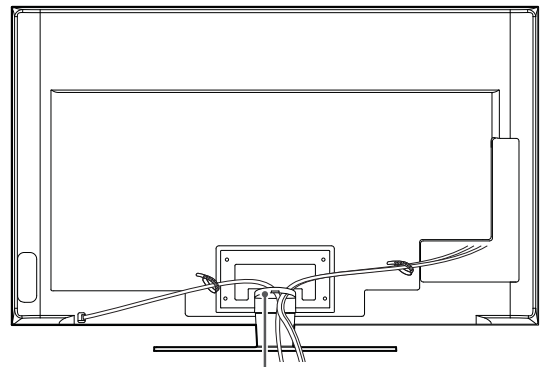

## التثبيت على الحائط

قم بتثبيت قوس التثبيت على الحائط (الإختياري) بالجزء الخلفي من التلفاز بحرص وثبت قوس التثبيت على حائط صلب يكون عمودياً بالنسبة للأرض. عند توصيل التلفاز بمواد بناء أخرى، يرجى الاتصال بعامل مؤهل.  
توصي LG بقيام شخص متخصص ومحترف بتركيب الجهاز على الحائط.

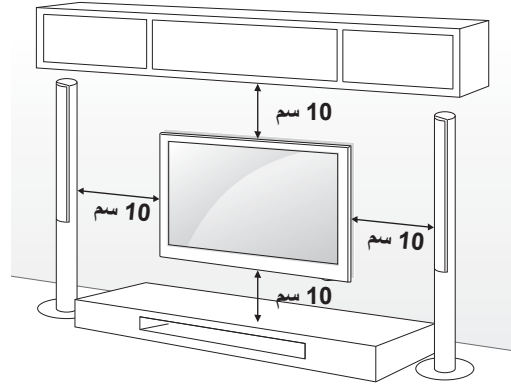

احرص على استخدام مسامير وقوس تثبيت على الحائط وفقاً لمعايير VESA. يوفر الجدول التالي وصفاً للأبعاد القياسية لمجموعة قوس التثبيت على الحائط.

### قوس التثبيت على الحائط

الطراز	72LM95**
VESA (B x A)	400 x 600
البرغي القياسي	M8
عدد البراغي	4
قوس التثبيت على الحائط	LSW620B
	LSW630B

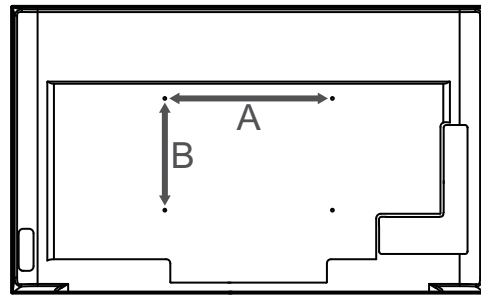

## تنبيه

- افصل الطاقة أولاً، ثم انقل التلفاز أو قم بتثبيته. وإلا فقد تحدث صدمة كهربائية.
- استخدم سلك طاقة مخصص. لا تقم بتعديل سلك الطاقة أو تمديده.
- في حالة تثبيت التلفاز بالسقف أو على حائط مائل، قد يسقط ويتسبب في حدوث إصابات بالغة.
- استخدم جهاز تثبيت على الحائط معتمداً من LG واتصل بالوكيل المحلي أو عامل مؤهل.
- لا تربط البراغي أكثر من اللازم حيث قد يتسبب هذا في حدوث تلف بالتلفاز وإبطال الضمان.
- استخدم البراغي وأجهزة التثبيت على الحائط التي تتوافق مع معايير VESA. لا يشمل ضمان هذا الجهاز الأضرار أو الإصابات الناتجة من سوء استخدام ملحق أو استخدام الملحق غير الملائم.

## ملاحظة

- استخدم البراغي المدرجة في مواصفات البراغي المعتمدة وفقاً لمعايير VESA.
- تتضمن مجموعة جهاز التثبيت على الحائط دليل التركيب والقطع الضرورية.
- قد يختلف طول البراغي بحسب جهاز التثبيت على الحائط. تأكد من استخدام الطول المناسب.
- لمزيد من المعلومات، راجع الدليل المتوفر مع جهاز التثبيت على الحائط.
- إن قوس التثبيت على الحائط ملحق اختياري. يمكنك الحصول على الملحقات الاختيارية من الوكيل المحلي.

## إحكام تثبيت التلفاز على الحائط

هذه الميزة غير متوفرة في كل الطرازات.

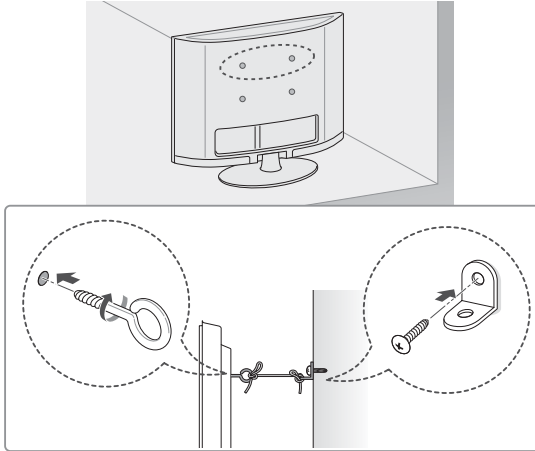

- 1 أدخل المسامير ذات العروة أو قوسي التلفاز والمسامير في جهة التلفاز الخلفية وقم بربطها بإحكام.  
- أزل المسامير التي تم إدخالها في موضع المسامير ذات العروة أولاً في حالة توفرها.
- 2 ثبتت قوسي التثبيت على الحائط بالمسامير على الحائط.  
وطابق موضع قوس التثبيت على الحائط مع المسامير ذات العروة في جهة التلفاز الخلفية.
- 3 قم بتوصيل المسامير ذات العروة وقوسي التثبيت على الحائط بإحكام بواسطة حبل قوي.  
تأكد من المحافظة على الحبل في وضع أفقي مع السطح المستوي.

## تنبيه

- احرص على عدم قيام الأطفال بالتسلق على التلفاز أو التعلق به.

## ملاحظة

- استخدم منصة أو خزانة قوية وكبيرة بشكل كافٍ لتحمل جهاز التلفاز بشكل آمن.
- الأقواس والمسامير والحبال غير متوفرة. يمكنك الحصول على الملحقات الاختيارية من الوكيل المحلي.

## التثبيت على الطاولة

- 1 ارفع التلفاز وأمله إلى الوضع المستقيم على الطاولة.  
- أبقِ مسافة 10 سم (على الأقل) من الحائط لتهوئة مناسبة.

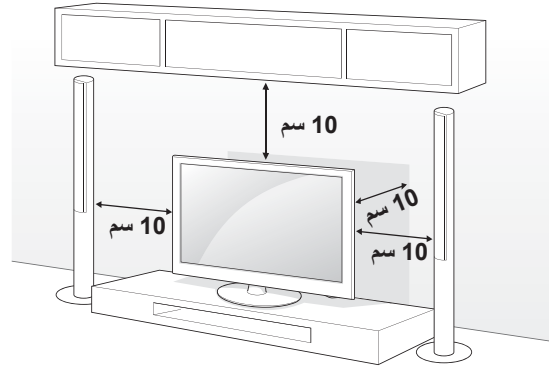

- 2 قم بتوصيل سلك الطاقة بمصدر الطاقة في الحائط.

## تنبيه

- استخدم سلك طاقة مخصص. لا تقم بتعديل سلك الطاقة أو تمديده.
- لا تضع التلفاز في مكان قريب من مصادر السخونة أو فوقها، إذ قد يؤدي ذلك إلى نشوب حريق أو إلحاق الضرر بالمنتج.

## ضبط زاوية التلفاز لتتناسب مع زاوية العرض

أدر التلفاز 20 درجة إلى اليسار أو اليمين واضبط زاوية التلفاز بما يلائمك.

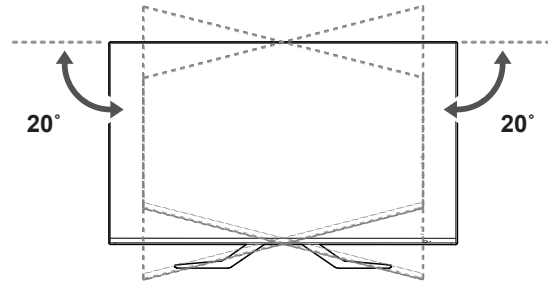

## تنبيه

- عند ضبط زاوية المنتج، انتبه إلى أصابعك. إذ قد تحدث إصابة شخصية في حالة الضغط على الأيدي أو الأصابع. وقد يسقط المنتج في حالة إمالاته بصورة زائدة، مما يتسبب في حدوث تلف أو وقوع إصابة.

## تنبيه

- عند ضبط زاوية المنتج، انتبه إلى أصابعك. إذ قد تحدث إصابة شخصية في حالة الضغط على الأيدي أو الأصابع. وقد يسقط المنتج في حالة إمالاته بصورة زائدة، مما يتسبب في حدوث تلف أو وقوع إصابة.

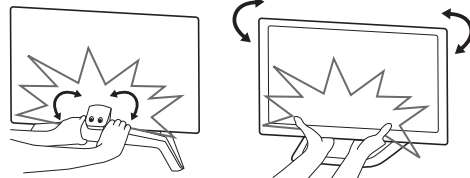

<الجهة الخلفية>

<الجهة الأمامية>

## إعداد التلفزيون

قد تختلف الصورة المعروضة عن صورة التلفاز لديك.

## تركيب الحامل

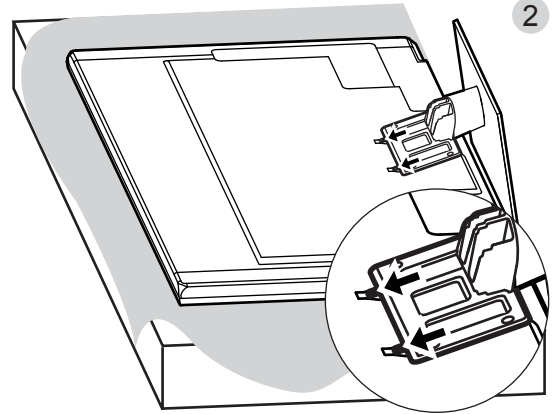
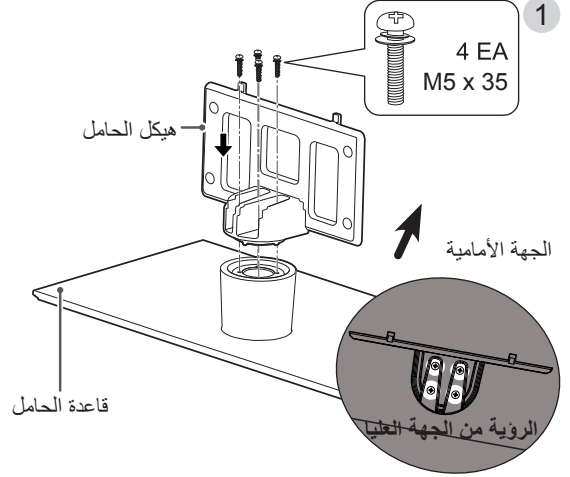
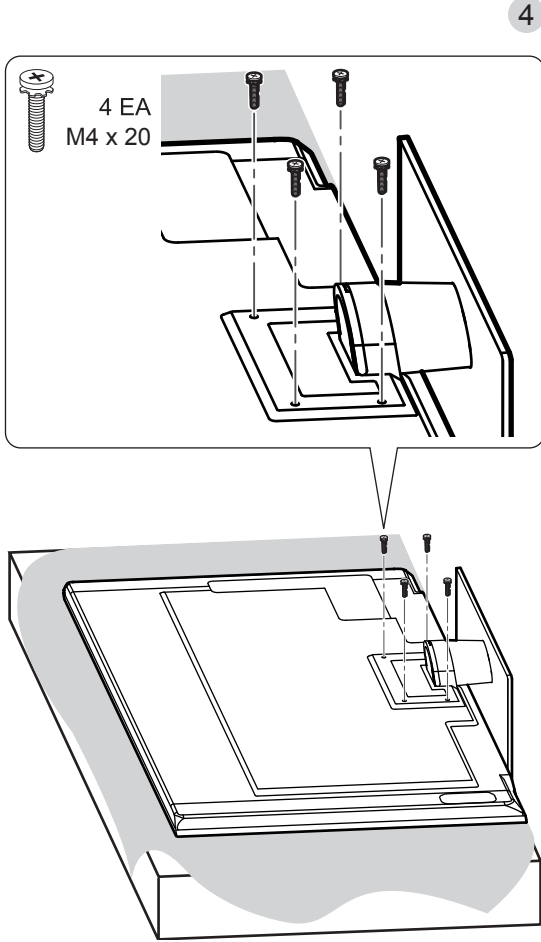

## تنبيه !

- عند تثبيت الحامل مع التلفاز، ضع الشاشة مع توجيه سطح الشاشة إلى أسفل، على طاولة مزودة بوسائد أو سطح مستو لحماية الشاشة من الخدش.

## تنبيه !

- تأكد من إدخال البراغي بشكل صحيح وربطها بإحكام. في حالة عدم ربطها بطريقة آمنة كافية، قد يميل التلفاز نحو الأمام بعد تثبيته.
- لا تربط البراغي بالقوة وأكثر من اللزوم؛ وإلا قد تتضرر و تصبح مرتخية.

## ملاحظة !

- قم بإزالة الحامل قبل تثبيت التلفاز على الحائط وذلك بتنفيذ إجراءات التركيب بشكل عكسي.

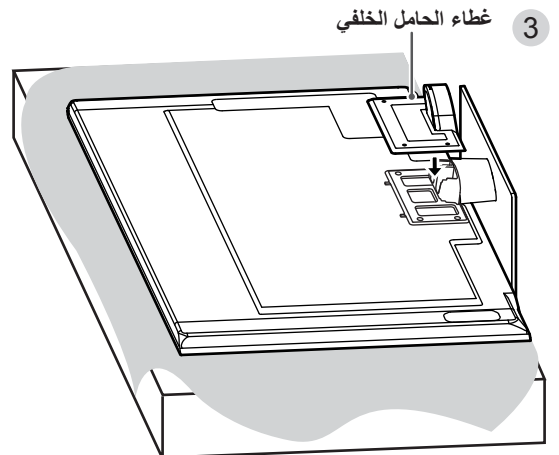

- يتطلب نقل جهاز تلفاز كبير شخصين على الأقل.
- عند نقل التلفاز باليد، يجب الإمساك به كما هو موضح في الصورة التالية.

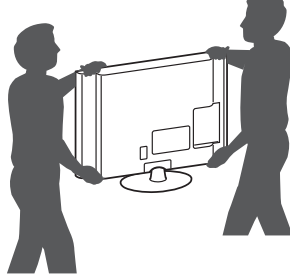

- عند نقل التلفاز، لا تعرّضه للارتجاج أو الاهتزاز الشديد.
- عند نقل التلفاز، اجعله دوماً مستقيماً، وتجنّب قلبه على جانبه أو إمالاته يميناً أو يساراً.
- لا تقم باستخدام القوة المفرطة إذ إن إمالة /ثني هيكل الإطار يمكن أن يؤدي إلى إلحاق ضرر بالشاشة.

## حمل التلفاز ونقله

عند نقل التلفاز أو حمله، يُرجى قراءة الإرشادات التالية لتجنب خدشه أو إلحاق الضرر به ولضمان النقل الآمن بغض النظر عن نوع التلفاز وحجمه.

### تنبيه

- تجنب لمس سطح الشاشة في كل وقت، إذ قد يؤدي ذلك إلى إلحاق الضرر بها.
- يوصى بنقل التلفاز في الصندوق أو مغلفاً بمواد التعبئة التي أرفقت به.
- افصل سلك الطاقة وجميع الكبلات قبل نقل التلفاز أو حمله.
- عند الإمساك بالتلفاز، يجب أن يكون اتجاه الشاشة بعيداً عنك وذلك لتجنب إلحاق الضرر بها.

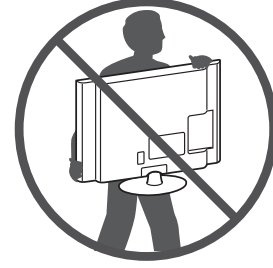

- أمسك الجزء العلوي والسفلي من إطار التلفاز بإحكام. تأكد من عدم الإمساك بالجزء الشفاف أو بمكبّر الصوت أو بمنطقة شبكة مكبّر الصوت.

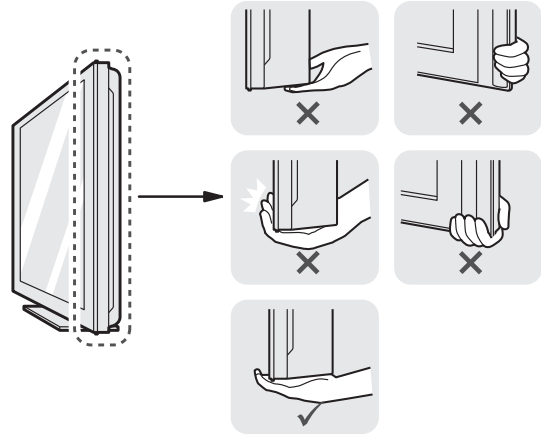



## الأجزاء والأزرار



الوصف	الزر
للتنقل عبر البرامج المحفوظة.	∨ ∨
لضبط مستوى الصوت.	- +
لتحديد خيار القائمة المميز أو تأكيد إدخال معين.	OK ⊙
للموصول إلى القائمة الرئيسية، أو لحفظ الإدخال والخروج من القوائم.	SETTINGS
لتغيير مصدر الإدخال.	INPUT
لتشغيل التلفاز أو إيقاف تشغيله.	⏻ / ⏻

1 جهاز الاستشعار الذكي - لضبط جودة الصورة والسطوع تبعًا للبيئة المحيطة.

### ملاحظة !

- يمكنك ضبط ضوء مؤشر التشغيل على وضع التشغيل أو إيقاف التشغيل من خلال تحديد **OPTION (الخيارات)** في القوائم الرئيسية.

## العناصر التي يتم شراؤها بشكل منفصل

يمكن تغيير العناصر التي يتم شراؤها بشكل منفصل أو تعديلها بهدف تحسين الجودة من دون أي إشعار. اتصل بالوكيل لشراء هذه العناصر. تعمل هذه الوحدات مع بعض الطرازات فقط.



**AG-F3\*\*DP و AG-F2\*\*DP**  
نظارات اللعب الثنائي



**AG-F4\*\* و AG-F3\*\* و AG-F2\*\***  
نظارات السينما للأبعاد الثلاثية

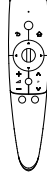

**AN-MR300**  
وحدة التحكم السحرية عن بُعد Magic

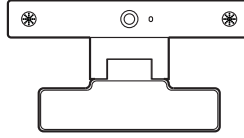

**AN-VC\*\*\***  
كاميرا مكالمات الفيديو



**AN-WF100**  
اللاسلكي LAN

قد يتغير اسم الطراز أو تصميمه استناداً إلى ترقية وظائف المنتج، أو ظروف الشركة المصنعة أو سياساتها.

### ملاحظة !

- في حالة وجود عازل، إتبع التعليمات كما هي موضحة.  
« استخدم هذا العازل لتثبيت التلفاز في مكان يوجد فيه تفاوت في الفولتية بين التلفاز و GND الخاص بإشارة الهوائي. إذا كان ثمة تفاوت في الفولتية بين التلفاز و GND الخاص بإشارة الهوائي، فيمكن أن ترتفع حرارة وحدة الاتصال بالهوائي وقد تؤدي الحرارة المفرطة إلى وقوع حادث.  
« لمزيد من الأمان عند مشاهدة التلفاز، يمكنك إزالة فولتية الطاقة من هوائي التلفاز بصورة فعالة أكثر. يوصى بتعليق العازل على الحائط. إذا كان لا يمكن تثبيته على الحائط، قم بتعليقه على التلفاز. تجنّب فصل عازل الهوائي بعد التثبيت.  
« تأكد من توصيل هوائي التلفاز قبل البدء.

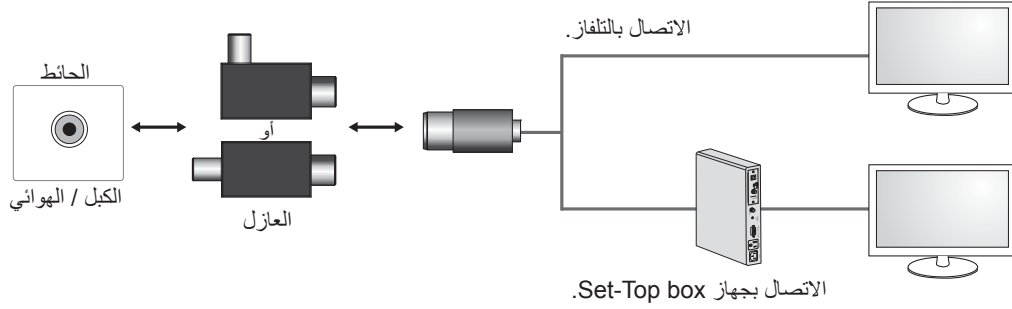

قم بتوصيل أحد طرفي العازل بمقبس الكبل/الهوائي والطرف الثاني بالتلفاز أو جهاز Set-Top box.

"من شأن الأجهزة المتصلة بوحدة التأريض الواقية الخاصة بالمبنى عبر الاتصال الرئيسي أو عبر أجهزة أخرى متصلة بوحدة التأريض الواقية - بالإضافة إلى الأجهزة المتصلة بنظام توزيع الكبل باستخدام كبل محوري ، أن تؤدي في بعض الأحيان إلى نشوب حريق. وبالتالي يجب توفير الاتصال بنظام توزيع الكبل عبر جهاز يقوم بتوفير عزل كهربائي ما دون نطاق تردد معين (عازل جلفاني، يرجى مراجعة "EN 60728-11"

عند تثبيت عازل التردد الراديوي، قد ينخفض مستوى حساسية الإشارة على نحو خفيف.

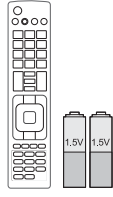

وحدة التحكم عن بُعد والبطاريات (بحجم AAA)  
(انظر الصفحة 30)

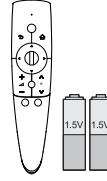

وحدة التحكم السحرية عن بعد Magic،  
البطاريات (بحجم AA)  
(انظر الصفحة 28)



دليل المالك

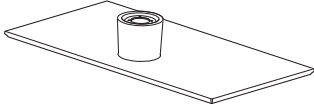

قاعدة الحامل  
(انظر الصفحة 18)

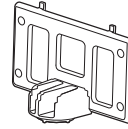

هيكل الحامل  
(انظر الصفحة 18)

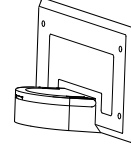

غطاء الحامل الخلفي  
(انظر الصفحة 18)

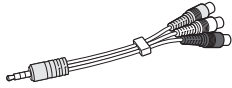

كبل فيديو مركب  
(انظر الصفحة 25، 26)

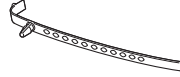

حامل الكبلات  
2EA  
(انظر الصفحة 21)

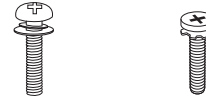

براغي الحامل  
M5 x 35، 4EA / M4 x 20، 4EA  
(انظر الصفحة 18)



نظارات السينما للأبعاد الثلاثية  
قد يختلف عدد نظارات الأبعاد الثلاثية تبعاً  
للبلد أو الطراز.



سلك الطاقة

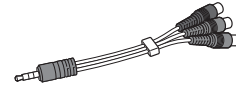

كبل فيديو المكون  
(انظر الصفحة 25)



قطعة قماش للتنظيف  
(حسب الطراز)  
استخدم قطعة القماش لإزالة الغبار عن  
الهيكل الخارجي.

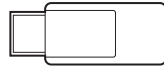

LAN اللاسلكي



نظارات اللعب الثاني  
(حسب الطراز)



العازل  
(حسب الطراز)  
(انظر الصفحة 14)

**ملاحظة !**

- قد تختلف الصورة المعروضة عن صورة التلفاز لديك.
- قد تختلف خيارات العرض على الشاشة الخاصة بكل جهاز تلفاز بشكل بسيط عما هو مبين في هذا الدليل.
- قد تختلف القوائم والخيارات المتوفرة عن مصدر الإدخال أو طراز المنتج الذي تستخدمه.
- يمكن إضافة ميزات جديدة إلى هذا التلفاز في المستقبل.
- يمكن ضبط التلفاز على وضع الاستعداد للحد من استهلاك الطاقة. ويجب إيقاف تشغيل التلفاز في حالة عدم مشاهدته لبعض الوقت، حيث يسهم ذلك في الحد من استهلاك الطاقة.
- يمكن الحد من استهلاك الطاقة بشكل كبير إذا تم تخفيف سطوع الصورة، مما يؤدي بالتالي إلى تخفيض كلفة التشغيل الإجمالية.

**عملية التثبيت**

- 1 افتح عبوة المنتج وتأكد من اشتمالها على كل الملحقات.
  - 2 تثبت الحامل بجهاز التلفاز.
  - 3 قم بتوصيل جهاز خارجي بجهاز التلفاز.
  - 4 تأكد من توافر اتصال الشبكة.
- يمكنك استخدام وظائف شبكة التلفاز عند اتصال الشبكة فقط.

**التجميع والتحضير****فك التغليف**

تحقق من توفر العناصر التالية في الصندوق. في حالة فقدان أي من الملحقات، يرجى الاتصال بالوكيل المحلي الذي اشترت منه الجهاز. قد تختلف الصور الواردة في هذا الدليل عن الشكل الحقيقي للجهاز وعناصره.

**تنبيه !**

- لا تستخدم أي مواد غير معتمدة لضمان السلامة وطول العمر الافتراضي للمنتج.
- لا يشمل الضمان أي أضرار أو إصابات تنتج عن استخدام مواد غير معتمدة.
- لا يجب نزع الفيلم الرقيق المثبت على شاشة بعض الطرازات.

**ملاحظة !**

- قد تختلف العناصر المرفقة مع المنتج حسب الطراز.
- قد تتغير مواصفات المنتج أو المحتويات في هذا الدليل دون إخطار مسبق نتيجة ترقية وظائف الجهاز.
- للحصول على أفضل اتصال، يجب ألا تتجاوز أطراف كبلات HDMI و وحدات USB 10 مم سمكًا و 18 مم عرضًا. استخدم كبل إطالة يعتمد USB 2.0 إذا كان كبل USB أو بطاقة ذاكرة USB لا تلائم منفذ USB في التلفاز.

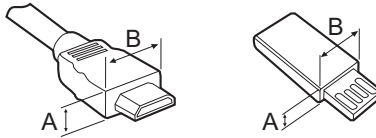

$10 \text{ mm} \cong (A)^*$

$18 \text{ mm} \cong (B)^*$



#### بيئة المشاهدة

##### • مسافة المشاهدة

حافظ على وجود مسافة لا تقل عن ضعف طول الشاشة القطري عند مشاهدة محتويات ثلاثية الأبعاد. في حالة عدم الشعور بالراحة عند مشاهدة المحتويات ثلاثية الأبعاد، ابتعد عن التلفاز.

#### عمر المشاهد

##### • الأطفال الصغار/الأطفال

يحظر استخدام/مشاهدة المحتويات ثلاثية الأبعاد للأطفال دون 5 أعوام. قد يتفاعل الأطفال دون 10 أعوام بصورة زائدة وتصبح الإثارة لديهم أكبر حيث إن حاسة الرؤية لديهم لا تزال في طور النمو (على سبيل المثال، قد يحاولون لمس الشاشة أو القفز داخلها). لذا ينبغي مراقبة الأطفال جيداً والانتباه لهم عند مشاهدتهم المحتويات ثلاثية الأبعاد. لدى الأطفال تفاوت في الرؤية بالعين للعروض ثلاثية الأبعاد بخلاف البالغين وذلك لأن المسافة بين العينين لديهم أقصر من المسافة عند البالغين. لذا فهم يتلقون عمقاً أكبر بالنسبة للعروض المجسمة مقارنة بالبالغين عند مشاهدة نفس الصورة ثلاثية الأبعاد.

##### • المراهقون

قد يتفاعل المراهقون أقل من 19 عاماً مع الحساسية بسبب التنبيه البصري الناتج من الإضاءة في المحتويات ثلاثية الأبعاد. لذا قدّم لهم النصح بالابتعاد عن مشاهدة المحتويات ثلاثية الأبعاد لفترة طويلة عندما يشعرون بالتعب.

##### • كبار السن

قد يتلقى كبار السن تأثيراً ثلاثي الأبعاد أقل مقارنة بالشباب. لا تجلس أقرب من المسافة الموصى بها عند مشاهدة التلفاز.

#### تنبيهات عند استخدام نظارات الأبعاد الثلاثية

- تأكد من استخدام نظارات الأبعاد الثلاثية الخاصة بـ LG. وإلا، فلن تكون قادراً على مشاهدة مقاطع الفيديو ثلاثية الأبعاد بشكل صحيح.
- لا تستخدم نظارات الأبعاد الثلاثية بدلاً من النظارات العادية أو النظارات الشمسية أو النظارات الواقية.
- قد يؤدي استخدام نظارات الأبعاد الثلاثية المعدلة إلى إجهاد العين أو تشويه الصورة.
- لا تحتفظ بنظارات الأبعاد الثلاثية في درجات حرارة مرتفعة جداً أو منخفضة جداً. فقد يتسبب ذلك في تشوه شكلها.
- إن نظارات الأبعاد الثلاثية سهلة الكسر والخدش. استخدم دائماً قطعة قماش نظيفة وناعمة لتنظيف العدسات. لا تخدمس العدسات باستخدام أشياء حادة أو تقم بتنظيفها/بمسحها باستخدام مواد كيميائية.

## عرض الصور ثلاثية الأبعاد



تحذير

### بيئة المشاهدة

#### • وقت العرض

عند مشاهدة محتويات ثلاثية الأبعاد، خذ قسطاً من الراحة قدره 5 - 15 دقيقة كل ساعة. حيث قد يتسبب عرض المحتويات ثلاثية الأبعاد لفترة طويلة في الإصابة بالصداع أو الدوار أو الإرهاق أو إجهاد العين.

#### • بالنسبة إلى الذين يعانون من النوبات المرضية المتعلقة بالتنحس الضوئي أو الأمراض المزمنة

- قد يعاني بعض المستخدمين نوبات مرضية أو أعراض أخرى غير عادية عند تعرضهم لضوء وامض أو لنمط محدد من المحتويات ثلاثية الأبعاد.
- تجنب مشاهدة مقاطع الفيديو ثلاثية الأبعاد إذا كنت تشعر بغثيان أو كنت حاملاً و/أو كنت تعاني من مرض مزمن وخاصة الصرع أو اضطرابات القلب أو ضغط الدم وما شابه.
- لا يُوصى بمشاهدة المحتويات ثلاثية الأبعاد للمصابين بالعمى المجسّم أو الشذوذ المجسّم. فقد يشعرون بازدواج الصور أو بعدم الراحة أثناء المشاهدة.
- إذا كنت تعاني من الحول أو الغمّش (ضعف الرؤية) أو حرج البصر، فقد تواجه مشكلة في الإحساس بالعمق وقد تشعر بالتعب بسرعة بسبب الصور المزدوجة. ينصح بأخذ أقساط من الراحة أكثر من المعدل الذي يأخذه البالغون.
- إذا كان هناك تفاوت في الرؤية بين العين اليمنى واليسرى، فتتحقق من قوة حاسة البصر لديك قبل مشاهدة المحتويات ثلاثية الأبعاد.

#### • الأعراض التي تتطلب الانقطاع عن مشاهدة المحتويات ثلاثية الأبعاد أو تجنبها

- تجنب مشاهدة المحتويات ثلاثية الأبعاد عندما تشعر بالتعب الناشئ عن قلة النوم أو العمل الكثير أو كنت تحت تأثير المشروب.
- عند الشعور بهذه الأعراض، توقف عن استخدام/مشاهدة المحتويات ثلاثية الأبعاد وخذ قسطاً من الراحة حتى تزول الأعراض.
- « استشر الطبيب عند استمرار هذه الأعراض. قد تشمل الأعراض الشعور بالصداع أو الإحساس بالعمق بمقلة العين أو الدوار أو الغثيان أو خفقان القلب أو ضبابية في الرؤية أو عدم الراحة أو ازدواج الصورة أو عدم الراحة في الرؤية أو الإحساس بالتعب.



- اتصل بمركز الخدمة مرة واحدة سنويًا لتنظيف أجزاء المنتج الداخلية. قد يتسبب الغبار المتراكم بعطل ميكانيكي.
- أوكل أعمال الخدمة والصيانة لفريق الخدمة المؤهل. تكون أعمال الخدمة والصيانة مطلوبة عندما يتعرّض الجهاز لأي ضرر، كتضرر سلك الإمداد بالطاقة أو القابس، أو انسكاب سائل أو وقوع أشياء على الجهاز، أو تعرّض الجهاز للمطر أو الرطوبة، أو عدم تشغيله بشكل طبيعي، أو وقوعه.
- إذا كان المنتج باردًا عند لمسه، فقد تلمح "وميضًا" بسيطًا عند تشغيله. هذا الأمر طبيعي في أجهزة التلفاز.
- إن اللوحة عبارة عن منتج بشاشة ذات تقنية عالية ودرجة دقة تتراوح بين مليونين وستة ملايين بكسل. قد ترى نقاطًا سوداء صغيرة و/أو نقاطًا ملونة ساطعة (حمراء أو زرقاء أو خضراء) بحجم 1 جزء في المليون من اللوحة. ولا يشير هذا إلى وجود عطل ولا يؤثر على أداء المنتج وموثوقيته.
- تحدث أيضًا هذه الظاهرة في منتجات جهات أخرى ولا تشكل سببًا لاستبدال المنتج أو استرداد المبلغ المدفوع. قد ترى درجة سطوع مختلفة وقد يختلف لون اللوحة حسب موضع مشاهدتك (من الجهة اليسرى/اليمنى/العلوية/السفلية).



- قد يؤدي عرض صورة ثابتة (كشعار قناة البث أو القائمة التي تظهر على الشاشة أو مشهد من إحدى ألعاب الفيديو) لفترة طويلة من الوقت إلى إلحاق الضرر بالشاشة، الأمر الذي يتسبب ببقاء الصورة وهذا الأمر معروف بالتصاق الصورة. ولا يغطي ضمان المنتج مشكلة التصاق الصورة. تجنّب عرض صورة ثابتة على شاشة التلفاز لفترة طويلة (ساعتين أو أكثر لشاشة LCD، وساعة واحدة أو أكثر لشاشة البلازما). وأيضًا في حالة مشاهدة التلفاز لفترة طويلة مع ضبط نسبة الطول إلى العرض على 4:3، قد يظهر التصاق الصور على حدود اللوحة. تحدث أيضًا هذه الظاهرة في منتجات جهات أخرى ولا تشكل سببًا لاستبدال المنتج أو استرداد المبلغ المدفوع.

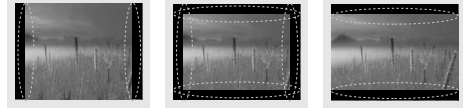

#### • الصوت الصادر من التلفاز

- صوت "تكسير": يعود سبب الصوت الصادر عند مشاهدة التلفاز أو إيقاف تشغيله إلى التقلص الحراري للبلستيك بفعل الحرارة والرطوبة. هذا الصوت شائع في المنتجات التي يكون فيها تغيير الشكل بفعل الحرارة ضروريًا. طنين الدائرة الكهربائية/طنين الشاشة: يصدر صوت خافت من دائرة التبديل ذات السرعة العالية، والتي تمدّ المنتج بقوة تيار عالية لتشغيله. ويختلف ذلك بحسب المنتج. لا يؤثر هذا الصوت على أداء المنتج وموثوقيته.



## تنبيه

- احرص على عدم ملامسة فتحات التهوية عند مشاهدة التلفاز لفترات طويلة حيث قد تصير فتحات التهوية ساخنة. ولا يؤثر ذلك على أداء الجهاز أو تشغيله.

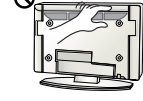

- قم بفحص سلك الجهاز بشكل دوري، فإن بدا لك تلفه أو سوء حالته، فافصله وتوقف عن استخدام الجهاز واطلب من فريق الخدمة المعتمد استبدال السلك بقطعة الغيار المناسبة.

- تجنب تراكم الغبار على أطراف قابس الطاقة أو مصدر الطاقة. قد يؤدي ذلك إلى خطر نشوب حريق.

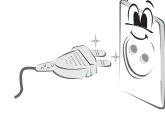

- احرص على حماية سلك الطاقة من سوء الاستخدام المادي والميكانيكي، مثل تعرضه للثني أو الالتواء أو الضغط عليه أو إغلاق الباب عليه أو المشي فوقه. انتبه جيدًا للمقابس ومصدر الطاقة في الحائط والمناطق حيث يخرج السلك من الجهاز.

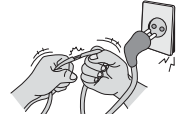

- لا تضغط بيدك أو بشيء حاد مثل ظفر أو قلم رصاص أو قلم حبر بشدة على اللوحة أو تقم بخدشها.



- تجنب لمس الشاشة أو وضع إصبعك (أصابعك) عليها لفترة طويلة. فمن شأن ذلك إحداث تشويه مؤقت في الشاشة.



- عند تنظيف المنتج ومكوناته، قم بفصل قابس الطاقة أولاً ثم امسحه بقطعة من القماش الناعم. قد يؤدي استخدام القوة المفرطة إلى إحداث خدوش أو تغيير في الألوان. لا تستخدم رذاذ الماء أو قطعة قماش رطبة للتنظيف. لا تستخدم مطلقاً منظف الزجاج أو مواد التلميع الصناعية أو تلك الخاصة بالسيارات أو الشمع أو البنزين أو الكحول، إلخ والتي من شأنها إلحاق التلف بالمنتج ولوحته.



- وإلا فقد يتسبب ذلك في نشوب حريق أو حدوث صدمة كهربائية أو تلف للمنتج (تشوه الشكل أو التآكل أو التعطل).

- طالما كانت هذه الوحدة متصلة بمصدر التيار المتردد في الحائط، لا يتم فصلها عن مصدر الإمداد بالتيار المتردد حتى في حالة إيقاف تشغيل الوحدة.

- عند فصل الكبل، أمسك القابس وافصله عن طريق سحبه من القابس.

- لا تسحب كبل الطاقة لفصل الكبل من لوحة الطاقة وإلا فقد يتسبب ذلك في نشوب حريق.



- عند تحريك المنتج، تأكد من إيقاف تشغيله أولاً. ثم، قم بفصل كبلات الطاقة وكبلات الهوائي وكل كبلات التوصيل. حيث قد يتلف جهاز التلفاز أو سلك الطاقة مما قد يتسبب في خطر نشوب حريق أو حدوث صدمة كهربائية.



- عند تحريك المنتج أو فك تغليفه، استعن بشخص آخر لحمله لأن المنتج ثقيل. وإلا فقد يتسبب ذلك في حدوث إصابة.



## تنبيه

- إذا أردت تثبيت المنتج على الحائط، فقم بتوصيل واجهة التثبيت ذات المعيار VESA (الأجزاء الإضافية) بالجانب الخلفي من المنتج. عند تركيب الجهاز باستخدام قوس التثبيت على الحائط (الأجزاء الإضافية)، ثبته بعناية حتى لا يسقط.
- استخدم التركيبات / الملحقات المحددة من قبل جهة الصنع فقط.
- عند تركيب الهوائي، استشر في الخدمة المؤهل.
- فقد يؤدي ذلك إلى نشوب حريق أو حدوث صدمة كهربائية خطيرة. 
- ننصح بالمحافظة على مسافة تتراوح بين 2 و 7 أضعاف حجم الشاشة القطري عند مشاهدة التلفاز. في حالة مشاهدة التلفاز لفترة طويلة، قد يتسبب ذلك في رؤية مشوشة. 
- استخدم نوع البطاريات المحدد فقط.
- فقد يؤدي ذلك إلى إلحاق الضرر بوحدة التحكم عن بُعد. 
- لا تخطئ بين البطاريات الجديدة والبطاريات القديمة.
- فقد يؤدي ذلك إلى زيادة درجة سخونة البطاريات بشكل زائد ومن ثم تسرب السائل منها. 
- البطاريات لا ينبغي أن تتعرض للحرارة المفرطة. على سبيل المثال، أحفظهم بعيداً عن أشعة الشمس المباشرة، الموقد المفتوح (دون غطاء) والسخانات الكهربائية.
- لا تضع البطاريات غير القابلة للشحن في جهاز شحن البطاريات.
- تأكد من عدم وجود أي أشياء بين وحدة التحكم عن بُعد والمستشعر الخاص بها. 
- قد يشوش ضوء الشمس أو أي ضوء قوي آخر على الإشارة الصادرة عن وحدة التحكم عن بُعد. وفي هذه الحالة، عليك إعتام الغرفة. 
- عند توصيل أجهزة خارجية كأجهزة ألعاب الفيديو، تأكد من أن الكبلات طويلة بما يكفي. وإلا فقد يسقط المنتج وهو الأمر الذي قد يتسبب في حدوث إصابة أو تلف للمنتج. 
- لا تقم بتشغيل/إيقاف تشغيل المنتج من خلال توصيل قابس الطاقة أو فصله من مصدر الطاقة بالحائط. (لا تستخدم قابس الطاقة كمفتاح.)
- فقد يؤدي ذلك إلى عطل ميكانيكي أو التسبب في حدوث صدمة كهربائية. 
- يُرجى اتباع تعليمات التثبيت الموضحة أدناه لتفادي حدوث سخونة مفرطة للمنتج.
- « يجب أن تتجاوز المسافة بين المنتج والحائط 10 سم.
- « لا تقم بتثبيت المنتج في مكان لا توجد فيه تهوية (على سبيل المثال، على الرف في مكتبة أو في خزانة).
- « لا تقم بتثبيت المنتج على سجادة أو وسادة.
- « تأكد من عدم انسداد فتحة التهوية بغطاء المائدة أو الستارة.
- وإلا فقد يتسبب ذلك في نشوب حريق. 

## تحذير !

- لا تلمس أبدًا هذا المنتج أو الهوائي أثناء هبوب العواصف الرعدية أو البرقية. فقد تتعرض للصعق الكهربائي.
- لا تلمس مطلقًا مصدر الطاقة بالحائط عندما يكون هناك تسرب غازي، عليك فتح النوافذ وتهوية الغرفة. فقد ينشب حريق أو تصاب بحروق بفعل الحرارة.
- لا تقم بتفكيك المنتج أو إصلاحه أو تعديله وفقًا لتقديرك الخاص. فقد ينشب حريق أو تحدث صدمة كهربائية.
- اتصل بمركز الخدمة المحلي لفحص المنتج أو معايرته أو إصلاحه.
- في حالة حدوث أي مما يلي، قم بفصل المنتج على الفور واتصل بمركز الخدمة المحلي.
  - « تأثر المنتج بالصدمة »
  - « تلف المنتج »
  - « دخول أجسام غريبة داخل المنتج »
  - « صدور دخان أو رائحة غريبة من المنتج »
  - فقد يتسبب ذلك في نشوب حريق أو حدوث صدمة كهربائية.
- إذا لم ترغب في استخدام المنتج لوقت طويل، فافصل كبل الطاقة عن المنتج. يمكن أن يتسبب تراكم الغبار في نشوب حريق أو يمكن أن يؤدي تلف المواد العازلة إلى تسرب كهربائي أو صدمة كهربائية أو حريق.
- يجب عدم تعريض الجهاز للتقطير أو الرش، كما يجب عدم وضع أي غرض يحتوي على السوائل، كالمزهريات، على الجهاز.

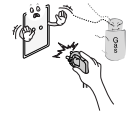

## تنبيه !

- قم بتثبيت المنتج في مكان خالٍ من الموجات اللاسلكية.
- ينبغي توفر مساحة كافية بين الهوائي الخارجي وخطوط الطاقة للمحافظة على عدم تلامس الأول مع الثاني حتى في حالة سقوط الهوائي. إذ قد يؤدي ذلك إلى حدوث صدمة كهربائية.
- لا تقم بتثبيت المنتج في أماكن كالرفوف غير الثابتة أو الأسطح المنحنية. تجنب أيضًا الأماكن التي يحدث فيها اهتزاز أو حيث لا يكون المنتج مدعومًا بالكامل. وإلا فقد يسقط المنتج أو ينقلب، الأمر الذي قد يتسبب في حدوث إصابة أو تلف للمنتج.
- في حالة تركيب التلفاز على حامل، ستحتاج إلى القيام ببعض الإجراءات لتفادي سقوط المنتج. وإلا فقد يسقط المنتج مما قد يتسبب في حدوث إصابة.

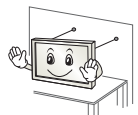
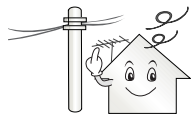

## تحذير !

• عند تثبيت تلفاز على الحائط، تأكد من عدم تركيب التلفاز من خلال تعليقه بواسطة كبل طاقة وكبلات إشارة متدلية من الجزء الخلفي للتلفاز.  
إذ قد يتسبب ذلك في نشوب حريق أو حدوث صدمة كهربائية.



• لا تقم بتوصيل الكثير من الأجهزة الكهربائية بمصدر كهربائي واحد متعدد المنافذ.  
وإلا فقد يتسبب ذلك في نشوب حريق بسبب السخونة الزائدة.

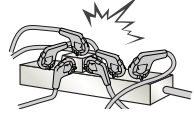

• احرص على عدم سقوط المنتج أو وقوعه عند توصيل أجهزة خارجية.  
وإلا فقد يتسبب ذلك في حدوث إصابة شخصية أو تلف المنتج.



• أبقِ مواد التغليف المضادة للرطوبة أو التغليف المصنوع من الفينيل بعيداً عن متناول الأطفال.  
المواد المضادة للرطوبة تلحق الضرر في حالة ابتلاعها. في حالة ابتلاعها عن طريق الخطأ، أجب المريض على التقيؤ وتوجه إلى أقرب مستشفى. بالإضافة إلى ذلك، يمكن أن يتسبب التغليف المصنوع من الفينيل بالاختناق. فأبقه بعيداً عن متناول الأطفال.



• لا تدع الأطفال يتسلقون التلفاز أو يتعلقون به.  
وإلا فقد يسقط التلفاز مما يتسبب في حدوث إصابة خطيرة.



• تخلص من البطاريات بحرص لمنع الأطفال من تناولها بالفم.  
في حالة تناول الطفل للبطاريات بالفم، اصطحبه إلى الطبيب على الفور.



• لا تدخل موصلاً (مثل القطع المعدنية) في أحد طرفي كبل الطاقة بينما يكون الطرف الآخر موصولاً بطرف الإدخال في الحائط. بالإضافة إلى ذلك، لا تلمس كبل الطاقة فوراً بعد توصيله بطرف الإدخال في الحائط.  
فقد تتعرض للصعق الكهربائي.



(حسب الطراز)

• لا تضع مواد سريعة الاشتعال قرب المنتج.  
هناك خطر حدوث انفجار أو نشوب حريق بسبب اللامبالاة في التعامل مع المواد سريعة الاشتعال.



• لا تدخل الأشياء المعدنية كالعملات أو دبائيس الشعر أو عيدان الأكل أو السلك في المنتج أو المواد سريعة الاشتعال كالورق وعيدان الثقب. يجب أن ينتبه الأطفال جيداً.  
قد تحدث صدمة كهربائية أو ينشب حريق أو تحدث إصابات. في حالة سقوط جسم غريب داخل المنتج، قم بفصل سلك الطاقة واتصل بمركز الخدمة.



• لا تقم برش الماء على المنتج أو تقم بمسحه بمادة سريعة الاشتعال (مرقق الدهان "النتنر" أو البنزين). فقد ينشب حريق أو تحدث صدمة كهربائية.



• لا تسمح بتعرض المنتج للصدمات أو بسقوط أي أشياء داخله، ولا تطرق كذلك على الشاشة بأي شيء.  
قد تتعرض للإصابة أو قد يتلف المنتج.



## تعليمات الأمان

يرجى قراءة احتياطات الأمان هذه بعناية قبل استخدام المنتج.

### تحذير !

- لا تضع التلفاز ووحدة التحكم عن بُعد في البيئات التالية:
  - « موقع يتعرض لأشعة الشمس المباشرة »
  - « منطقة ذات رطوبة عالية كالحمام مثلاً »
  - « قُرب مصدر حرارة كالمواقد أو الأجهزة الأخرى التي تُصدر حرارة »
  - « قُرب طاولات المطبخ أو أجهزة ضبط الرطوبة حيث يمكن أن يتعرض بسهولة للبخار أو الزيت »
  - « منطقة معرّضة للمطر أو الرياح »
  - « قُرب حاويات الماء كالمزهرات »
- وإلا فقد يتسبب ذلك في نشوب حريق أو حدوث صدمة كهربائية أو تعطل المنتج أو تغيير شكله.
- لا تضع المنتج حيث قد يتعرّض للغبار.
- قد يؤدي ذلك إلى خطر نشوب حريق.
- يعد قابس التيار الرئيسي وسيلة فصل التيار. يجب أن يظل القابس جاهزاً للتشغيل.
- لا تلمس قابس الطاقة عندما تكون يداك مبتلتين. بالإضافة إلى ذلك، إذا كان طرف السلك رطباً أو يغطيه الغبار، فقم بتجفيف قابس الطاقة تماماً أو امسح الغبار عنه.
- قد تتعرض للصعق الكهربائي بسبب الرطوبة الزائدة.
- احرص على توصيل كبل الطاقة بالتيار الأرضي. (باستثناء الأجهزة التي لا يوجد بها طرف ارضي.)
- قد تتعرض للصعق الكهربائي أو الإصابة.
- قم بتثبيت كبل الطاقة بالكامل.
- إذا لم يتم تثبيت كبل الطاقة تماماً، فقد ينشب حريق.
- احرص على عدم حدوث تلامس بين سلك الطاقة وأشياء ساخنة كجهاز التدفئة.
- فقد يؤدي ذلك إلى نشوب حريق أو حدوث صدمة كهربائية خطيرة.
- لا تضع المنتج أو أشياء ثقيلة فوق كبلات الطاقة.
- وإلا، فقد يتسبب ذلك في نشوب حريق أو حدوث صدمة كهربائية.
- قم بثني كبل الهوائي بين داخل المبنى وخارجه لمنع تدفق الأمطار إلى الداخل.
- إذ قد يتسبب الماء في إلحاق الضرر داخل المنتج وقد يتسبب في حدوث صدمة كهربائية.



## التراخيص

قد تختلف التراخيص المعتمدة بحسب الطراز. للحصول على مزيد من المعلومات حول التراخيص، يُرجى زيارة الموقع [www.lg.com](http://www.lg.com).

مصنعه بتصريح من معامل دولبي.

"دولبي" و علامه د - المزدوجه علامات تجاريه لمعامل دولبي .



يعد مصطلحا HDMI و HDMI High-Definition Multimedia Interface وشعار HDMI علامات تجارية أو علامات تجارية مسجلة لشركة HDMI Licensing, LLC في الولايات المتحدة ودول أخرى.



حول DivX®: DIVX VIDEO عبارة عن تنسيق فيديو رقمي أنشأته شركة DivX, LLC، وهي شركة تابعة لشركة Rovi Corporation. وهذا الجهاز يعد جهاز DivX Certified® الذي يسمح بتشغيل فيديو DivX. تفضل زيارة الموقع [divx.com](http://divx.com) لمزيد من المعلومات والحصول على أدوات البرامج اللازمة لتحويل ملفاتك إلى صيغة فيديو DivX.



حول DIVX VIDEO-ON-DEMAND: يجب تسجيل جهاز DivX Certified® هذا لتتمكن من تشغيل أفلام DivX Video-on-Demand (المعروفة اختصارًا بـ VOD) التي تم شراؤها. للحصول على رمز التسجيل، حدّد موقع قسم DivX VOD في قائمة إعداد الجهاز. انتقل إلى موقع [vod.divx.com](http://vod.divx.com) للحصول على مزيد من المعلومات حول كيفية إتمام عملية التسجيل الخاصة بك.

"DivX Certified® لتشغيل فيديو DivX® حتى HD 1080p، بما في ذلك المحتوى Premium."

"DivX® و DivX Certified® والشعارات ذات الصلة هي علامات تجارية مسجلة لصالح شركة Rovi Corporation أو الشركات التابعة لها وتستخدم بموجب ترخيص."

"تغطيتها واحدة أو أكثر من براءات الاختراع التالية في الولايات المتحدة:

"7,519,274 ; 7,515,710 ; 7,460,668 ; 7,295,673"

تم تصنيعه بموجب ترخيص يحمل أرقام براءات الاختراع التالية في الولايات المتحدة: 5,974,380؛ 6,487,535 وبراءات اختراع أخرى في الولايات المتحدة والعالم الصادرة منها والمعلقة. إن DTS و الرمز و DTS مع الرمز هي علامات تجارية مسجلة، كما أن DTS 2.0+Digital Out تعتبر علامة تجارية لصالح شركة DTS, Inc. ويتضمن المنتج البرنامج. © DTS, Inc. جميع الحقوق محفوظة.



## إشعار البرامج مفتوحة المصدر

للحصول على رمز المصدر بموجب GPL و LGPL و MPL وتراخيص أخرى مفتوحة المصدر، التي يحتوي عليها هذا المنتج، يُرجى زيارة <http://opensource.lge.com>.

إضافة إلى رمز المصدر، فإن كل شروط التراخيص وكفالات إخلاء المسؤولية وإشعارات حقوق الطبع والنشر متوفرة للتنزيل.

ستوفر LG Electronics أيضًا الرمز المفتوح المصدر على قرص مضغوط مقابل التكاليف التي تغطي إجراء هذا التوزيع (مثل تكلفة الوسائط والشحن والتسليم) وذلك بعد توجيه طلب عبر البريد الإلكتروني على [opensource@lge.com](mailto:opensource@lge.com). يسري هذا العرض لمدة ثلاثة (3) أعوام من تاريخ شراء المنتج.

## جدول المحتويات

32 استكشاف الأخطاء وإصلاحها

33 المواصفات

3 التراخيص

3 إشعار البرامج مفتوحة المصدر

4 تعليمات الأمان

10 عرض الصور ثلاثية الأبعاد

12 عملية التثبيت

12 التجميع والتحضير

12 فك التغليف

15 العناصر التي يتم شراؤها بشكل منفصل

16 الأجزاء والأزرار

17 حمل التلفاز ونقله

18 إعداد التلفزيون

18 - تركيب الحامل

19 - التثبيت على الطاولة

20 - التثبيت على الحائط

21 - ترتيب الكبلات

22 إجراء التوصيلات

22 توصيل الهوائي

23 وصلة HDMI

24 وصلة تحويل إشارة DVI إلى HDMI

24 توصيل MHL

25 وصلة RGB-PC

25 وصلة المكون

26 وصلة الفيديو المركب

26 التوصيل بنظام صوت

26 - وصلة الصوت الرقمي البصري

27 التوصيل بوحدة USB

28 وظائف وحدة التحكم السحرية عن بُعد MAGIC

29 تسجيل وحدة التحكم السحرية عن بُعد Magic

29 كيفية استخدام وحدة التحكم عن بُعد Magic

29 احتياطات ينبغي مراعاتها عند استخدام وحدة التحكم عن بُعد

Magic

30 وحدة التحكم عن بُعد

31 استخدام دليل المستخدم

32 الصيانة

32 تنظيف التلفاز

32 - الشاشة والإطار والهيكل الخارجي والحامل

32 - سلك الطاقة

## تحذير

- إذا تجاهلت رسالة التحذير، فقد تتعرض لإصابة بالغة أو حادث خطير أو حالة وفاة.

## تنبيه

- إذا تجاهلت رسالة التنبيه، قد تتعرض لإصابة طفيفة أو قد يتسبب ذلك بإلحاق ضرر بالمنتج.

## ملاحظة

- تساعدك الملاحظة على معرفة المزيد حول المنتج واستخدامه بأمان. يُرجى قراءة الملاحظة بعناية قبل استخدام المنتج.



# دليل المالك تلفاز LCD بتقنية LED

يرجى قراءة هذا الدليل بعناية قبل تشغيل الجهاز والاحتفاظ به للرجوع إليه في المستقبل.

LM95\*\*