



OWNER'S MANUAL LED LCD TV

Please read this manual carefully before operating your set and retain it for future reference.

LM86**

P/NO : MFL67441734 (1203-REV00)
Printed in Korea

www.lg.com

TABLE OF CONTENTS

3 LICENSES

3 OPEN SOURCE SOFTWARE NOTICE

4 SAFETY INSTRUCTIONS

10 Viewing 3D Imaging

12 INSTALLATION PROCEDURE

12 ASSEMBLING AND PREPARING

12 Unpacking

14 Separate purchase

15 Parts and buttons

16 Lifting and moving the TV

17 Setting up the TV

17 - Attaching the stand

19 - Mounting on a table

20 - Mounting on a wall

21 - Tidying cables

22 MAKING CONNECTIONS

22 Antenna connection

23 HDMI connection

24 DVI to HDMI connection

24 MHL connection

25 RGB-PC connection

25 Component connection

26 Composite connection

26 Audio connection

26 - Digital optical audio connection

27 USB connection

28 MAGIC REMOTE CONTROL FUNCTIONS

29 Registering magic remote control

29 How to use magic remote control

29 Precautions to take when using the magic remote control

30 REMOTE CONTROL

31 USING THE USER GUIDE

32 MAINTENANCE

32 Cleaning Your TV

32 - Screen, frame, cabinet and stand

32 - Power cord

32 TROUBLESHOOTING

33 SPECIFICATIONS



WARNING

- If you ignore the warning message, you may be seriously injured or there is a possibility of accident or death.



CAUTION

- If you ignore the caution message, you may be slightly injured or the product may be damaged.



NOTE

- The note helps you understand and use the product safely. Please read the note carefully before using the product.

LICENSES

Supported licenses may differ by model. For more information about licenses, visit www.lg.com.



Manufactured under license from Dolby Laboratories. "Dolby" and the double-D symbol are trademarks of Dolby Laboratories.



HDMI, the HDMI logo and High-Definition Multimedia Interface are trademarks or registered trademarks of HDMI Licensing LLC.



ABOUT DIVX VIDEO: DivX® is a digital video format created by DivX, LLC, a subsidiary of Rovi Corporation. This is an official DivX Certified® device that plays DivX video. Visit divx.com for more information and software tools to convert your files into DivX video.

ABOUT DIVX VIDEO-ON-DEMAND: This DivX Certified® device must be registered in order to play purchased DivX Video-on-Demand (VOD) movies. To obtain your registration code, locate the DivX VOD section in your device setup menu. Go to vod.divx.com for more information on how to complete your registration.

"DivX Certified® to play DivX® video up to HD 1080p, including premium content."

"DivX®, DivX Certified® and associated logos are trademarks of Rovi Corporation or its subsidiaries and are used under license."

"Covered by one or more of the following U.S. patents:
7,295,673; 7,460,668; 7,515,710; 7,519,274"



Manufactured under license under U.S. Patent Nos: 5,956,674; 5,974,380; 6,487,535 & other U.S. and worldwide patents issued & pending. DTS, the Symbol & DTS and the Symbol together are registered trademarks & DTS 2.0+Digital Out is a trademark of DTS, Inc. Product includes software. © DTS, Inc. All Rights Reserved.

OPEN SOURCE SOFTWARE NOTICE

To obtain the source code under GPL, LGPL, MPL and other open source licenses, that is contained in this product, please visit <http://opensource.lge.com>.

In addition to the source code, all referred license terms, warranty disclaimers and copyright notices are available for download.

LG Electronics will also provide open source code to you on CD-ROM for a charge covering the cost of performing such distribution (such as the cost of media, shipping and handling) upon email request to opensource@lge.com. This offer is valid for three (3) years from the date on which you purchased the product.

SAFETY INSTRUCTIONS

Please read these safety precautions carefully before using the product.

WARNING



- Do not place the TV and remote control in the following environments:
 - » A location exposed to direct sunlight
 - » An area with high humidity such as a bathroom
 - » Near any heat source such as stoves and other devices that produce heat
 - » Near kitchen counters or humidifiers where they can easily be exposed to steam or oil
 - » An area exposed to rain or wind
 - » Near containers of water such as vases
 Otherwise, this may result in fire, electric shock, malfunction or product deformation.



- Do not place the product where it might be exposed to dust. This may cause a fire hazard.

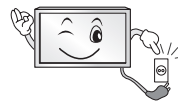

- Mains plug is the disconnecting device. The plug must remain readily operable.



- Do not touch the power plug with wet hands. Additionally, if the cord pin is wet or covered with dust, dry the power plug completely or wipe dust off. You may be electrocuted due to excess moisture.



- Make sure to connect the power cable to the grounded current. (Except for devices which are not grounded.) You may be electrocuted or injured.



- Fix the power cable completely. If the power cable is not fixed completely, a fire can break out.



- Ensure the power cord does not come into contact with hot objects such as a heater. This may cause a fire or an electric shock hazard.

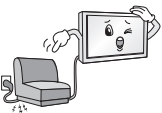

- Do not place a heavy object, or the product itself, on power cables. Otherwise, this may result in fire or electric shock.



- Bend antenna cable between inside and outside building to prevent rain from flowing in. This may cause water damaged inside the Product and could give an electric shock.

WARNING

- When mounting a TV it on the wall, make sure not to install TV by hanging power and signal cables on the back of the TV.
It may cause fire, electric shock.

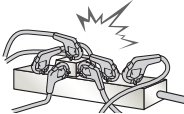

- Do not plug too many electrical devices into a single multiple electrical outlet.
Otherwise, this may result in fire due to over-heating.

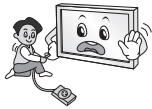

- Do not drop the product or let it fall over when connecting external devices.
Otherwise, this may result in injury or damage to the product.



- Keep the packing anti-moisture material or vinyl packing out of the reach of children.
Anti-moisture material is harmful if swallowed. If swallowed by mistake, force the patient to vomit and visit the nearest hospital. Additionally, vinyl packing can cause suffocation. Keep it out of the reach of children.



- Do not let your children climb or cling onto the TV.
Otherwise, the TV may fall over, which may cause serious injury.



- Dispose of used batteries carefully to protect a child from eating them.
In case that it eats them, take it to see a doctor immediately.



- Do not insert a conductor (like a metal chopstick) into one end of the power cable while the other end is connected to the input terminal on the wall. Additionally, do not touch the power cable right after plugging into the wall input terminal.
You may be electrocuted.
(Depending on model)



- Do not put or store inflammable substances near the product.
There is a danger of explosion or fire due careless handling of the inflammable substances.



- Do not drop metallic objects such as coins, hair pins, chopsticks or wire into the product, or inflammable objects such as paper and matches. Children must pay particular attention.
Electrical shock, fire or injury can occur. If a foreign object is dropped into the product, unplug the power cord and contact the service centre.



- Do not spray water on the product or scrub with an inflammable substance (thinner or benzene). Fire or electric shock accident can occur.



- Do not allow a impact shock or any objects to fall into the product, and do not drop onto the screen with something.
You may be injured or the product can be damaged.

! WARNING



- Never touch this product or antenna during a thunder or lightning storm. You may be electrocuted.



- Never touch the wall outlet when there is leakage of gas, open the windows and ventilate. It may cause a fire or a burn by a spark.



- Do not disassemble, repair or modify the product at your own discretion. Fire or electric shock accident can occur. Contact the service center for check, calibration or repair.



- If any of the following occur, unplug the product immediately and contact your local service centre.
 - » The product has been impacted by shock
 - » The product has been damaged
 - » Foreign objects have entered the product
 - » The product produced smoke or a strange smell
 This may result in fire or electric shock.



- If you don't intend to use the product for a long time, unplug the power cable from the product. Covering dust can cause a fire, or insulation deterioration can cause electric leakage, electric shock or fire.



- Apparatus shall not be exposed to dripping or splashing and no objects filled with liquids, such as vases, shall be placed on the apparatus.

! CAUTION



- Install the product where no radio wave occurs.

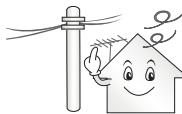

- There should be enough distance between an outside antenna and power lines to keep the former from touching the latter even when the antenna falls. This may cause an electric shock.



- Do not install the product on places such as unstable shelves or inclined surfaces. Also avoid places where there is vibration or where the product cannot be fully supported. Otherwise, the product may fall or flip over, which may cause injury or damage to the product.



- If you install the TV on a stand, you need to take actions to prevent the product from overturning. Otherwise, the product may fall over, which may cause injury.

CAUTION

- If you intend to mount the product to a wall, attach VESA standard mounting interface (optional parts) to the back of the product. When you install the set to use the wall mounting bracket (optional parts), fix it carefully so as not to drop.
- Only use the attachments / accessories specified by the manufacturer.



- When installing the antenna, consult a qualified service man.
This may create a fire hazard or an electric shock hazard.

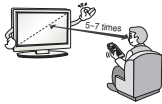

- We recommend that you maintain a distance of at least 5 to 7 times the diagonal screen size when watching TV.
If you watch TV for a long period of time, this may cause blurred vision.

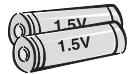

- Only use the specified type of battery.
This could cause damage to the remote control.

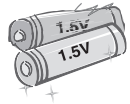

- Do not mix new batteries with old batteries.
This may cause the batteries to overheat and leak.

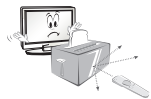

- Make sure there are no objects between the remote control and its sensor.



- Signal from the remote control may be disturbed by sun light or other strong light. In this case, darken the room.

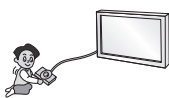

- When connecting external devices such as video game consoles, make sure the connecting cables are long enough.
Otherwise, the product may fall over, which may cause injury or damage the product.



- Do not turn the product On/Off by plugging-in or unplugging the power plug to the wall outlet. (Do not use the power plug for switch.)
It may cause mechanical failure or could give an electric shock.

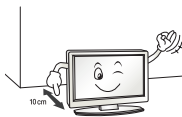

- Please follow the installation instructions below to prevent the product from overheating.
 - » The distance between the product and the wall should be more than 10 cm.
 - » Do not install the product in a place with no ventilation (e.g., on a bookshelf or in a cupboard).
 - » Do not install the product on a carpet or cushion.
 - » Make sure the air vent is not blocked by a tablecloth or curtain.
 Otherwise, this may result in fire.

 **CAUTION**

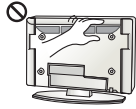

- Take care not to touch the ventilation openings when watching the TV for long periods as the ventilation openings may become hot. This does not affect the operation or performance of the product.

- Periodically examine the cord of your appliance, and if its appearance indicates damage or deterioration, unplug it, discontinue use of the appliance, and have the cord replaced with an exact replacement part by an authorized servicer.



- Prevent dust collecting on the power plug pins or outlet. This may cause a fire hazard.



- Protect the power cord from physical or mechanical abuse, such as being twisted, kinked, pinched, closed in a door, or walked upon. Pay particular attention to plugs, wall outlets, and the point where the cord exits the appliance.



- Do not press strongly upon the panel with a hand or sharp object such as nail, pencil or pen, or make a scratch on it.



- Avoid touching the screen or holding your finger(s) against it for long periods of time. Doing so may produce some temporary distortion effects on the screen.



- When cleaning the product and its components, unplug the power first and wipe it with a soft cloth. Applying excessive force may cause scratches or discolouration. Do not spray with water or wipe with a wet cloth. Never use glass cleaner, car or industrial shiner, abrasives or wax, benzene, alcohol etc., which can damage the product and its panel. Otherwise, this may result in fire, electric shock or product damage (deformation, corrosion or breakage).

- As long as this unit is connected to the AC wall outlet, it is not disconnected from the AC power source even if you turn off this unit by SWITCH.



- When unplugging the cable, grab the plug and unplug it. If the wires inside the power cable are disconnected, this may cause fire.



- When moving the product, make sure you turn the power off first. Then, unplug the power cables, antenna cables and all connecting cables. The TV set or power cord may be damaged, which may create a fire hazard or cause electric shock.



- When moving or unpacking the product, work in pairs because the product is heavy. Otherwise, this may result in injury.

CAUTION

- Contact the service center once a year to clean the internal parts of the product. Accumulated dust can cause mechanical failure.



- Refer all servicing to qualified service personnel. Servicing is required when the apparatus has been damaged in any way, such as power supply cord or plug is damaged, liquid has been spilled or objects have fallen into the apparatus, the apparatus has been exposed to rain or moisture, does not operate normally, or has been dropped.



- If the product feels cold to the touch, there may be a small “flicker” when it is turned on. This is normal, there is nothing wrong with product.



- The panel is a high technology display product with resolution of two million to six million pixels. You may see tiny black dots and/or brightly coloured dots (red, blue or green) at a size of 1 ppm on the panel. This does not indicate a malfunction and does not affect the performance and reliability of the product. This phenomenon also occurs in third-party products and is not subject to exchange or refund.



- You may find different brightness and colour of the panel depending on your viewing position(left/right/top/down). This phenomenon occurs due to the characteristic of the panel. It is not related with the product performance, and it is not malfunction.



- Displaying a still image (e.g., broadcasting channel logo, on-screen menu, scene from a video game) for a prolonged time may cause damage to the screen, resulting in retention of the image, which is known as image sticking. The warranty does not cover the product for image sticking.

Avoid displaying a fixed image on your television's screen for a prolonged period (2 or more hours for LCD, 1 or more hours for Plasma).

Also, if you watch the TV at a ratio of 4:3 for a long time, image sticking may occur on the borders of the panel.

This phenomenon also occurs in third-party products and is not subject to exchange or refund.

- **Generated Sound**

“Cracking” noise: A cracking noise that occurs when watching or turning off the TV is generated by plastic thermal contraction due to temperature and humidity. This noise is common for products where thermal deformation is required. Electrical circuit humming/panel buzzing: A low level noise is generated from a high-speed switching circuit, which supplies a large amount of current to operate a product. It varies depending on the product.

This generated sound does not affect the performance and reliability of the product.

Viewing 3D Imaging

WARNING

Viewing Environment

- **Viewing Time**

When watching 3D contents, take 5 - 15 minute breaks every hour. Viewing 3D contents for a long period of time may cause headache, dizziness, fatigue or eye strain.

Those that have a photosensitive seizure or chronic illness

- Some users may experience a seizure or other abnormal symptoms when they are exposed to a flashing light or particular pattern from 3D contents.
- Do not watch 3D videos if you feel nausea, are pregnant and/ or have a chronic illness such as epilepsy, cardiac disorder, or blood pressure disease, etc.
- 3D Contents are not recommended to those who suffer from stereo blindness or stereo anomaly. Double images or discomfort in viewing may be experienced.
- If you have strabismus (cross-eyed), amblyopia (weak eyesight) or astigmatism, you may have trouble sensing depth and easily feel fatigue due to double images. It is advised to take frequent breaks than the average adult.
- If your eyesight varies between your right and left eye, revise your eyesight prior to watching 3D contents.

Symptoms which require discontinuation or refraining from watching 3D contents

- Do not watch 3D contents when you feel fatigue from lack of sleep, overwork or drinking.
- When these symptoms are experienced, stop using/watching 3D contents and get enough rest until the symptom subsides.
 - » Consult your doctor when the symptoms persist. Symptoms may include headache, eyeball pain, dizziness, nausea, palpitation, blurriness, discomfort, double image, visual inconvenience or fatigue.

**CAUTION****Viewing Environment****• Viewing Distance**

Maintain a distance of at least twice the screen diagonal length when watching 3D contents. If you feel discomfort in viewing 3D contents, move further away from the TV.

Viewing Age**• Infants/Children**

Usage/ Viewing 3D contents for children under the age of 5 are prohibited.

Children under the age of 10 may overreact and become overly excited because their vision is in development (for example: trying to touch the screen or trying to jump into it. Special monitoring and extra attention is required for children watching 3D contents.

Children have greater binocular disparity of 3D presentations than adults because the distance between the eyes is shorter than one of adults. Therefore they will perceive more stereoscopic depth compared to adults for the same 3D image.

• Teenagers

Teenagers under the age of 19 may react with sensitivity due to stimulation from light in 3D contents. Advise them to refrain from watching 3D contents for a long time when they are tired.

• Elderly

The elderly may perceive less 3D effect compared to the youth. Do not sit closer to the TV than the recommended distance.

Cautions when using the 3D glasses

- Make sure to use LG 3D glasses. Otherwise, you may not be able to view 3D videos properly.
- Do not use 3D glasses instead of your normal glasses, sunglasses or protective goggles.
- Using modified 3D glasses may cause eye strain or image distortion.
- Do not keep your 3D glasses in extremely high or low temperatures. It will cause deformation.
- The 3D glasses are fragile and are easy to be scratched. Always use a soft, clean piece of cloth when wiping the lenses. Do not scratch the lenses of the 3D glasses with sharp objects or clean/wipe them with chemicals.

NOTE

- Image shown may differ from your TV.
- Your TV's OSD (On Screen Display) may differ slightly from that shown in this manual.
- The available menus and options may differ from the input source or product model that you are using.
- New features may be added to this TV in the future.
- The TV can be placed in standby mode in order to reduce the power consumption. And the TV should be turned off if it will not be watched for some time, as this will reduce energy consumption.
- The energy consumed during use can be significantly reduced if the level of brightness of the picture is reduced, and this will reduce the overall running cost.

INSTALLATION PROCEDURE

- 1 Open the package and make sure all the accessories are included.
- 2 Attach the stand to the TV set.
- 3 Connect an external device to the TV set.
- 4 Make sure the network connection is available.

You can use the TV network functions only when the network connection is made.

ASSEMBLING AND PREPARING

Unpacking

Check your product box for the following items. If there are any missing accessories, contact the local dealer where you purchased your product.

The illustrations in this manual may differ from the actual product and item.

CAUTION

- Do not use any unapproved items to ensure the safety and product life span.
- Any damages or injuries by using unapproved items are not covered by the manufacturer's warranty.
- Some models have a thin film attached on to the screen and this must not be removed.

WARNING

- You need to enable easy access for connecting and disconnecting electric cables fed from the mains.

NOTE

- The items supplied with your product may vary depending on the model.
- Product specifications or contents of this manual may be changed without prior notice due to upgrade of product functions.
- For an optimal connection, HDMI cables and USB devices should have bezels less than 10 mm thick and 18 mm width. Use an extension cable that supports USB 2.0 if the USB cable or USB memory stick does not fit into your TV's USB port.

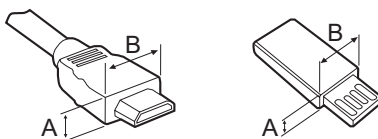

A ≤ 10 mm
B ≤ 18 mm

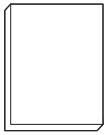

Owner's manual

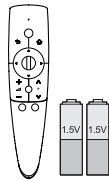

Magic remote control, batteries (AA)
(See p.28)

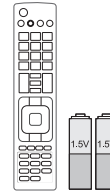

Remote control, batteries (AAA)
(See p.30)

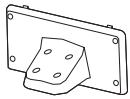

Stand body
(See p.17)

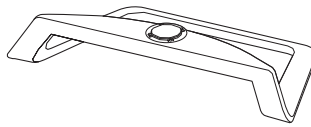

Stand base
(See p.17)



Stand screws
8 EA, M4 x 20
(See p.17, 18)

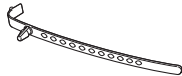

Cable holder
(Depending on model)
(See p.21)

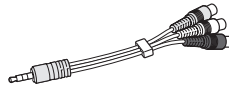

Composite video cable
(See p.25, 26)

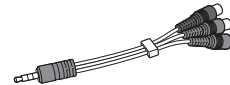

Component video cable
(See p.25)



Cinema 3D glasses
The number of 3D glasses may differ depending on the model or country.



Dual play glasses
(Depending on model)



Polishing cloth
(Depending on model)
Use this to remove dust from the cabinet.

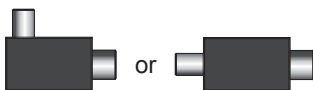

Isolator
(Depending on model)
(See p.14)

 **CAUTION**

- If there is a Isolator, follow as shown.
 - » Use this to install TV in a place where there is a voltage difference between TV set and GND of antenna signal. If there is a voltage difference between TV set and GND of antenna signal, the antenna contact might be heated and excessive heat might cause an accident.
 - » You can improve the safety when watching TV by efficiently removing power voltage from TV antenna. It is recommended to mount the isolator to the wall. If it cannot be mounted to the wall, mount it on the TV. Avoid disconnecting the antenna Isolator after installation.
 - » Before starting, be sure that the TV antenna is connected.

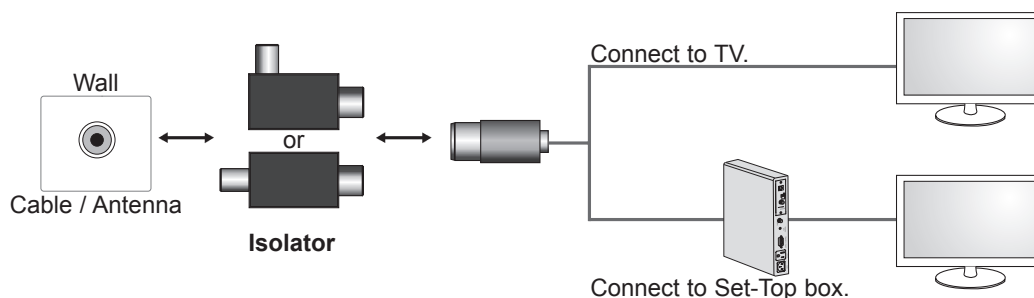

Connect one end of the isolator to cable/antenna jack and the other to TV set or set-top box.

“Equipment connected to the protective earthing of the building installation through the mains connection or through other equipment with a connection to protective earthing - and to a cable distribution system using coaxial cable, may in some circumstances create a fire hazard. Connection to a cable distribution system has therefore to be provided through a device providing electrical isolation below a certain frequency range (galvanic isolator, see EN 60728-11)”

When applying the RF Isolator, a slight loss of signal sensitivity can occur.

Separate purchase

Separate purchase items can be changed or modified for quality improvement without any notification. Contact your dealer to buy these items.

These devices only work with certain models.

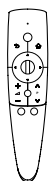

AN-MR300
Magic remote control



AG-F2, AG-F3****
Cinema 3D glasses



AG-F2DP, AG-F3**DP**
Dual play glasses

The model name or design may be changed depending on the upgrade of product functions, manufacturer's circumstances or policies.

Parts and buttons

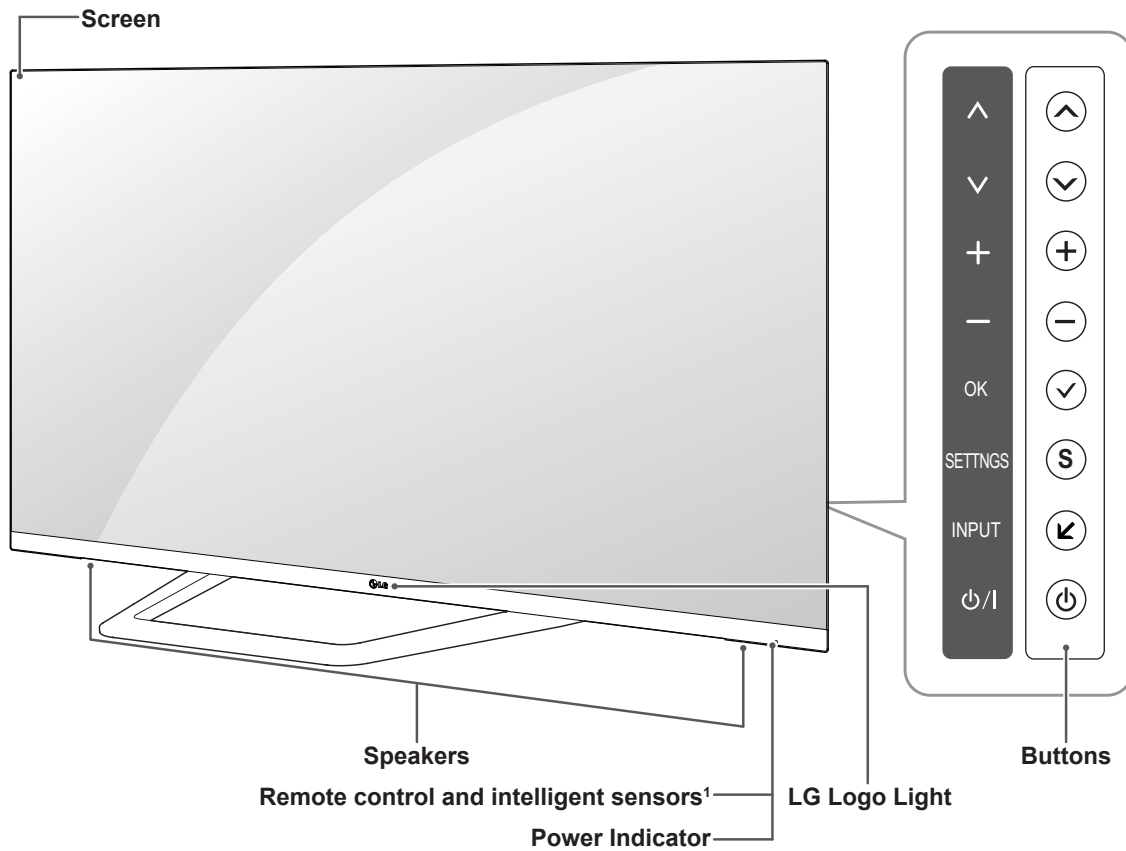

Button	Description
^ v	Scrolls through the saved programmes.
+ -	Adjusts the volume level.
OK	Selects the highlighted menu option or confirms an input.
SETTNGS	Accesses the main menu, or saves your input and exits the menus.
INPUT	Changes the input source.
⏻/⏼	Turns the power on or off.

1 Intelligent sensor - Adjusts the image quality and brightness based on the surrounding environment.

NOTE

- You can set the power indicator light to on or off by selecting **OPTION** in the main menus.

Lifting and moving the TV

Please note the following advice to prevent the TV from being scratched or damaged and for safe transportation regardless of its type and size.

CAUTION

- Avoid touching the screen at all times, as this may result in damage to the screen.
- It is recommended to move the TV in the box or packing material that the TV originally came in.
- Before moving or lifting the TV, disconnect the power cord and all cables.
- When holding the TV, the screen should face away from you to avoid damage.

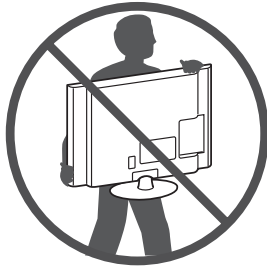

- Hold the top and bottom of the TV frame firmly. Make sure not to hold the transparent part, speaker, or speaker grill area.

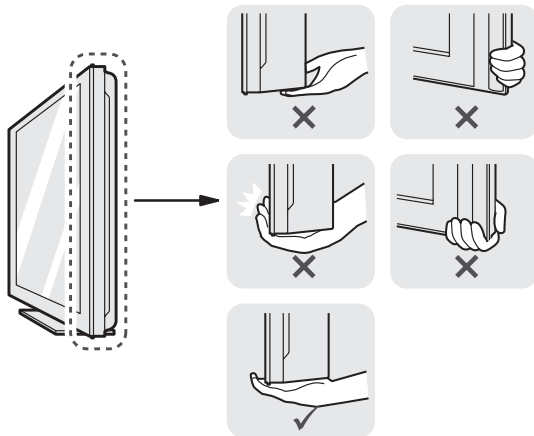

- When transporting a large TV, there should be at least 2 people.
- When transporting the TV by hand, hold the TV as shown in the following illustration.

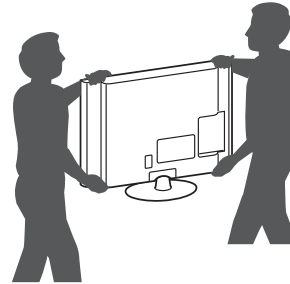

- When transporting the TV, do not expose the TV to jolts or excessive vibration.
- When transporting the TV, keep the TV upright, never turn the TV on its side or tilt towards the left or right.
- Whenever you handle TV, Protection pad should be covered with side of TV.

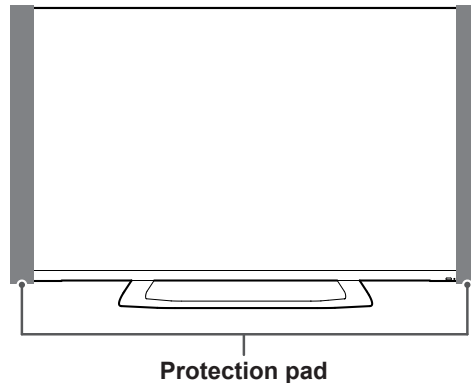

Setting up the TV

Image shown may differ from your TV.

Attaching the stand

1

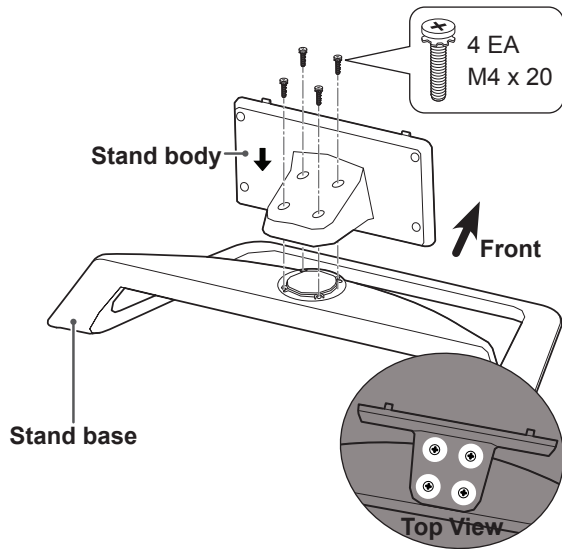

2

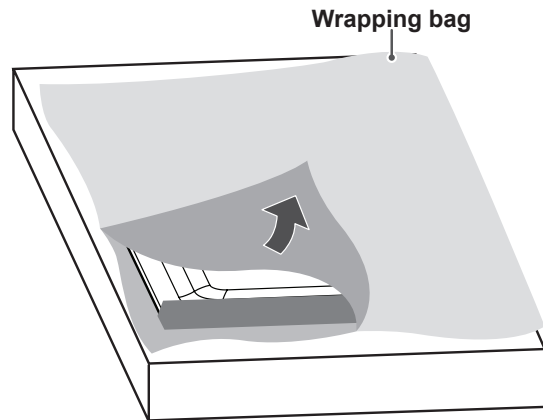

CAUTION

- When attaching the stand to the TV set, place the screen facing down on a cushioned table or flat surface to protect the screen from scratches.

3

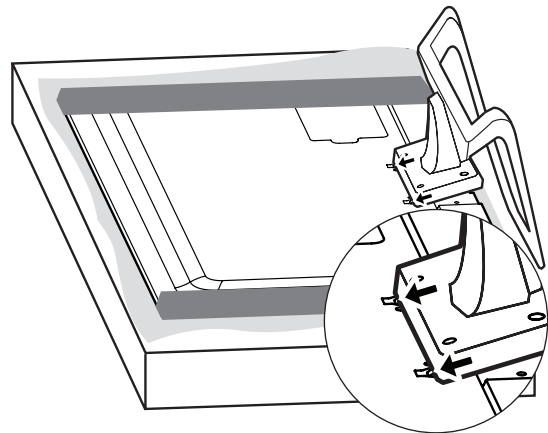

4

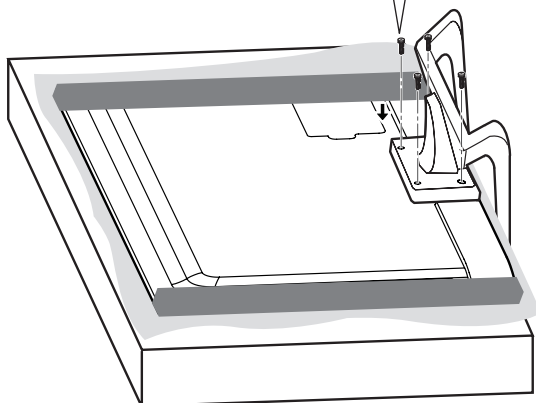
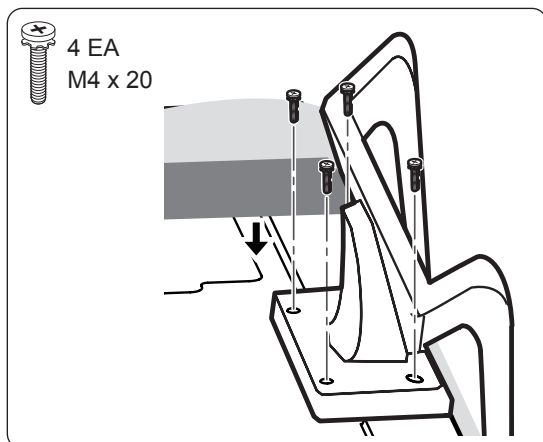

5

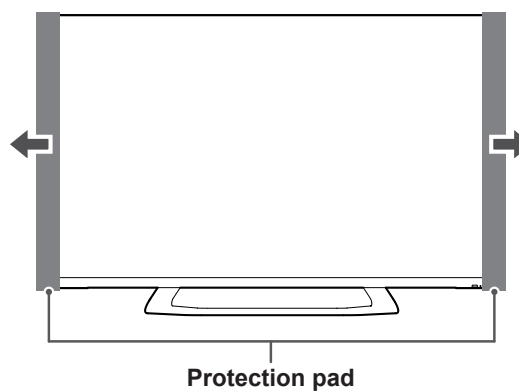
**NOTE**

- Remove the stand before installing the TV on a wall mount by performing the stand attachment in reverse.

CAUTION

- Make sure that the screws are fastened completely. If they are not fastened securely enough, the TV may tilt forward after being installed.
- Do not fasten the screws with too much force; otherwise they may be worn out and get loosened.

Mounting on a table

- Lift and tilt the TV into its upright position on a table.
 - Leave a 10 cm (minimum) space from the wall for proper ventilation.

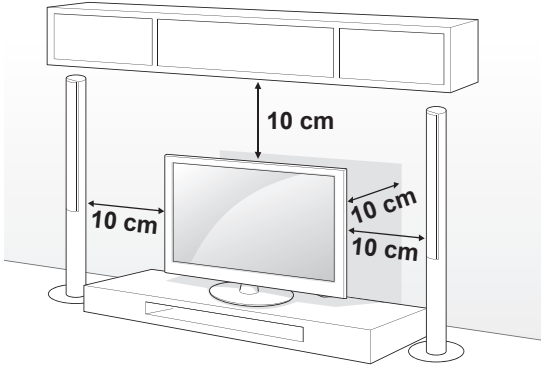

- Connect the power cord to a wall outlet.

CAUTION

- Do not place the TV near or on sources of heat, as this may result in fire or other damage.

Adjusting the angle of the TV to suit view

Swivel 10 degrees to the left or right and adjust the angle of the TV to suit your view.

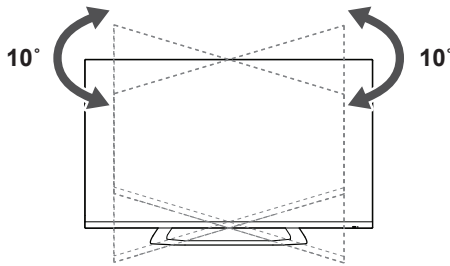

CAUTION

- When adjusting the angle of the product, watch out for your fingers. Personal injury may occur if hands or fingers are pinched. If the product is tilted too much, it may fall, causing damage or injury.

Two illustrations showing a hand pinching a finger against the TV. The left illustration is labeled 'Front' and shows a hand pinching a finger against the bottom edge of the screen. The right illustration is labeled 'Rear' and shows a hand pinching a finger against the back of the TV.

Securing the TV to a wall

This feature is not available for all models.

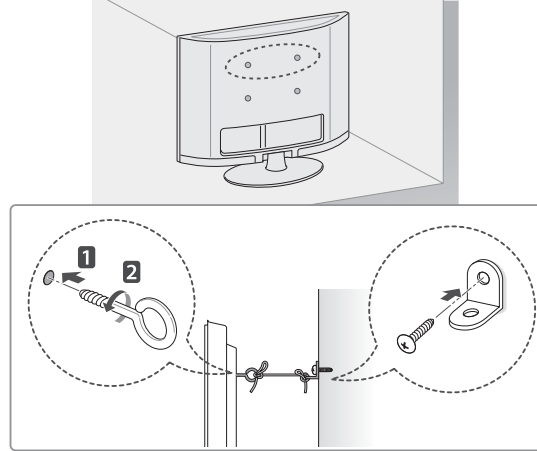

- Insert and tighten the eye-bolts, or TV brackets and bolts on the back of the TV.
 - If there are bolts inserted at the eye-bolts position, remove the bolts first.
- Mount the wall brackets with the bolts to the wall.

Match the location of the wall bracket and the eye-bolts on the rear of the TV.
- Connect the eye-bolts and wall brackets tightly with a sturdy rope.

Make sure to keep the rope horizontal with the flat surface.

CAUTION

- Make sure that children do not climb on or hang on the TV.

NOTE

- Use a platform or cabinet that is strong and large enough to support the TV securely.
- Brackets, bolts and ropes are not provided. You can obtain additional accessories from your local dealer.

Mounting on a wall

Attach a wall mount bracket at the rear of the TV carefully and install the wall mount bracket on a solid wall perpendicular to the floor. When you attach the TV to other building materials, please contact qualified personnel.

LG recommends that wall mounting be performed by a qualified professional installer.

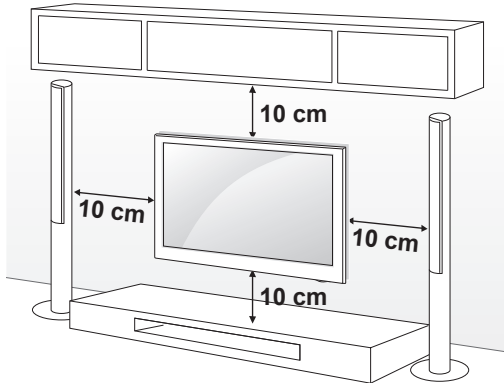

Make sure to use screws and wall mount bracket that meet the VESA standard. Standard dimensions for the wall mount kits are described in the following table.

Wall mount bracket

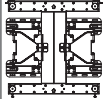
Model	47/55LM86**
VESA (A x B)	400 x 400
Standard screw	M6
Number of screws	4
Wall mount bracket	LSW400BX LSW400BXG 

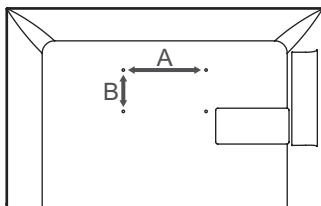

CAUTION

- Disconnect the power first, and then move or install the TV. Otherwise electric shock may occur.
- If you install the TV on a ceiling or slanted wall, it may fall and result in injury. Use an authorized LG wall mount bracket and contact the local dealer or qualified personnel.
- Do not over tighten the screws as this may cause damage to the TV and void your warranty.
- Use the screws and wall mount bracket that meet the VESA standard. Any damages or injuries by misuse or using an improper accessory are not covered by the manufacturer's warranty.



NOTE

- Use the screws that are listed on the VESA standard screw specifications.
- The wall mount kit includes an installation manual and necessary parts.
- The length of screws may differ depending on the wall mount. Make sure to use the proper length.
- For more information, refer to the manual supplied with the wall mount bracket.
- The wall mount bracket is not provided. You can obtain additional accessories from your local dealer.
- In order to protect the TV screen (scratch, fingerprint), put TV on flat table without removing wrapping bag.
- After removing the wrapping bag on the back of the TV, install TV according to manual included in wall mounting bracket product.
- Remove protection pads after installing TV.

Tidying cables

- 1 Gather and bind the cables with the cable management.

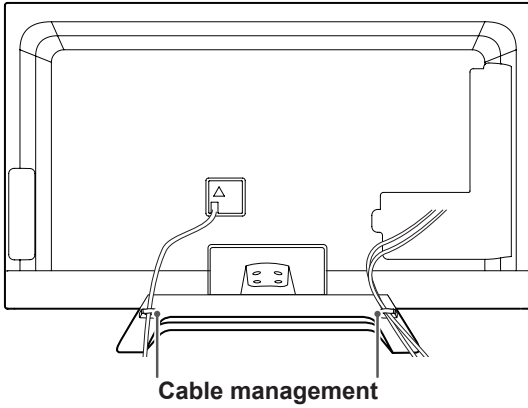

- 2 Install the cable holder as shown.

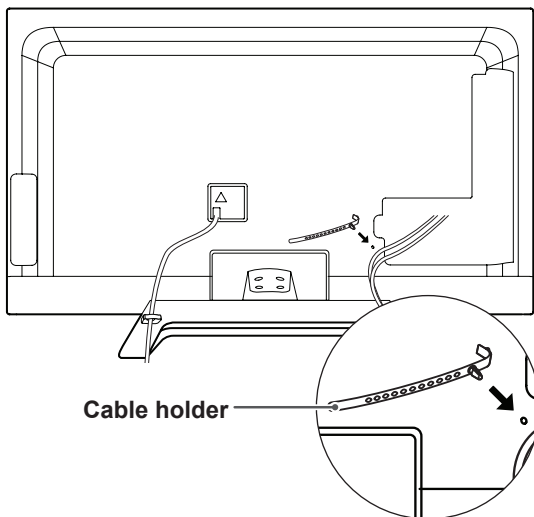

- 3 Gather and bind the cables with the cable holder.

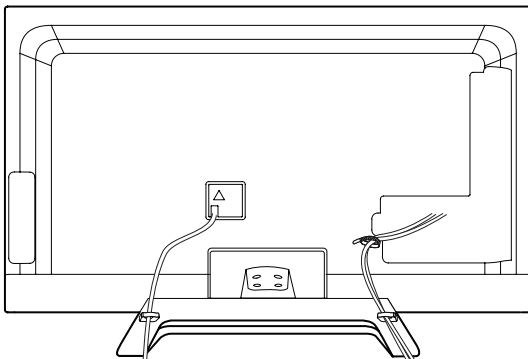

CAUTION

- Do not move the TV by holding the cable holder, as the cable holders may break, and injuries and damage to the TV may occur.

MAKING CONNECTIONS

Connect various external devices to the TV and switch input modes to select an external device. For more information on external device's connection, refer to the manual provided with each device.

Available external devices are: HD receivers, DVD players, VCRs, audio systems, USB storage devices, PC, gaming devices, and other external devices.

NOTE

- The external device connection may differ from the model.
- Connect external devices to the TV regardless of the order of the TV port.
- If you record a TV program on a DVD recorder or VCR, make sure to connect the TV signal input cable to the TV through a DVD recorder or VCR. For more information of recording, refer to the manual provided with the connected device.
- Refer to the external equipment's manual for operating instructions.
- If you connect a gaming device to the TV, use the cable supplied with the gaming device.
- In PC mode, there may be noise associated with the resolution, vertical pattern, contrast or brightness. If noise is present, change the PC output to another resolution, change the refresh rate to another rate or adjust the brightness and contrast on the PICTURE menu until the picture is clear.
- In PC mode, some resolution settings may not work properly depending on the graphics card.

Antenna connection

Connect the TV to a wall antenna socket with an RF cable (75 Ω).

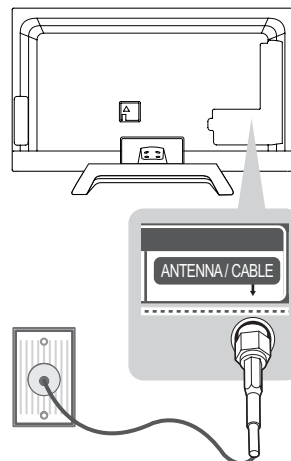

NOTE

- Use a signal splitter to use more than 2 TVs.
- If the image quality is poor, install a signal amplifier properly to improve the image quality.
- If the image quality is poor with an antenna connected, try to realign the antenna in the correct direction.
- An antenna cable and converter are not provided.

HDMI connection

Transmits the digital video and audio signals from an external device to the TV. Connect the external device and the TV with the HDMI cable as shown.

Choose any HDMI input port to connect. It does not matter which port you use.

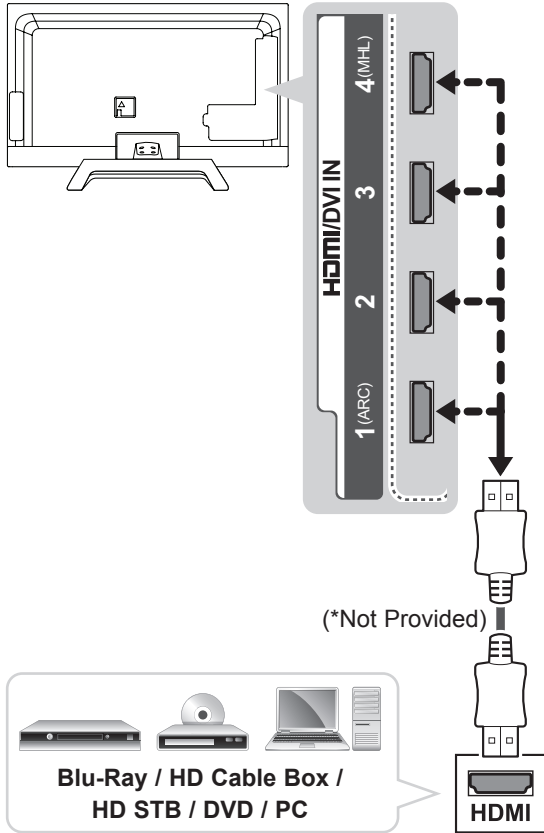

NOTE

- It is recommended to use the TV with the HDMI connection for the best image quality.
- Use the latest High Speed HDMI™ Cable with CEC (Customer Electronics Control) function.
- High Speed HDMI™ Cables are tested to carry an HD signal up to 1080p and higher.
- Supported DTV Audio:
MPEG, Dolby Digital, Dolby Digital Plus, HE-AAC
- Supported HDMI Audio format :
Dolby Digital, PCM (Up to 192 KHz, 32k/44.1k/48k /88k/96k/176k/192k, DTS Not supported.)

ARC (Audio Return Channel)

- An external audio device that supports SIMPLINK and ARC must be connected using HDMI/DVI IN 1 (ARC) port.
- When connected with a high-speed HDMI cable, the external audio device that supports ARC outputs optical SPDIF without additional optical audio cable and supports the SIMPLINK function.

DVI to HDMI connection

Transmits the digital video signal from an external device to the TV. Connect the external device and the TV with the DVI-HDMI cable as shown. To transmit an audio signal, connect an audio cable.

Choose any HDMI input port to connect. It does not matter which port you use.

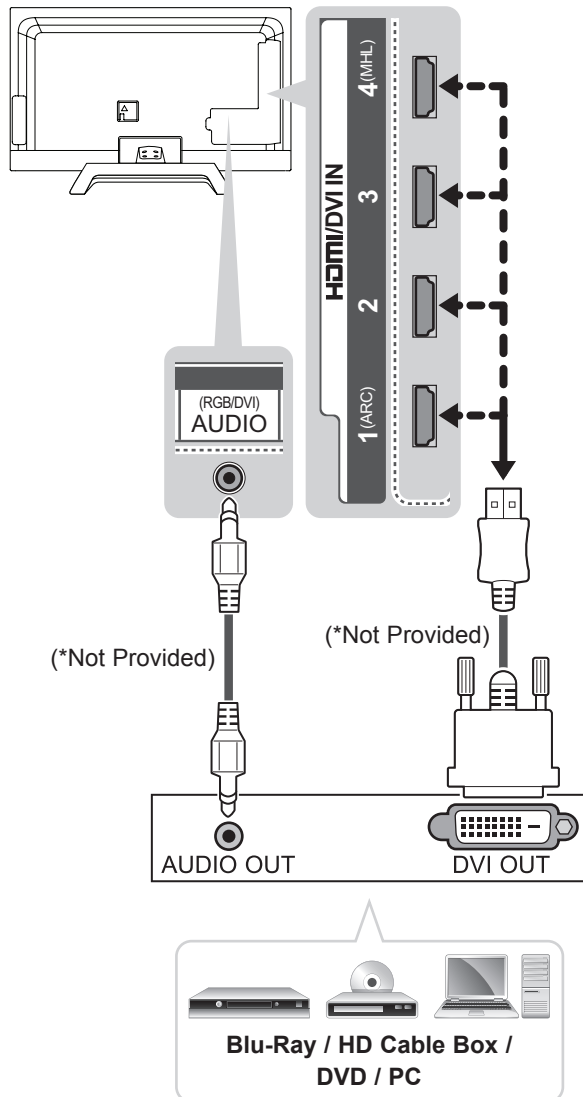

NOTE

- Depending on the graphics card, DOS mode may not work if a HDMI to DVI Cable is in use.

MHL connection

Mobile High-definition Link (MHL) is an interface for transmitting digital audiovisual signals from mobile phones to television sets.

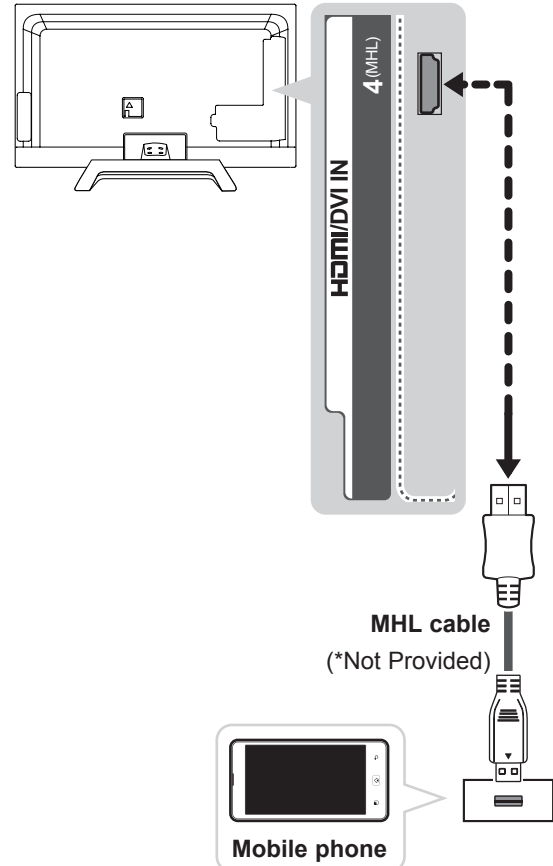

NOTE

- Connect the mobile phone to the HDMI/DVI IN 4 (MHL) port to view the phone screen on the TV.
- This only works for the MHL-enabled phone.
- Some applications can be operated by the remote control.

RGB-PC connection

Transmits the video signal from your PC to the TV. To transmit an audio signal, connect an audio cable.

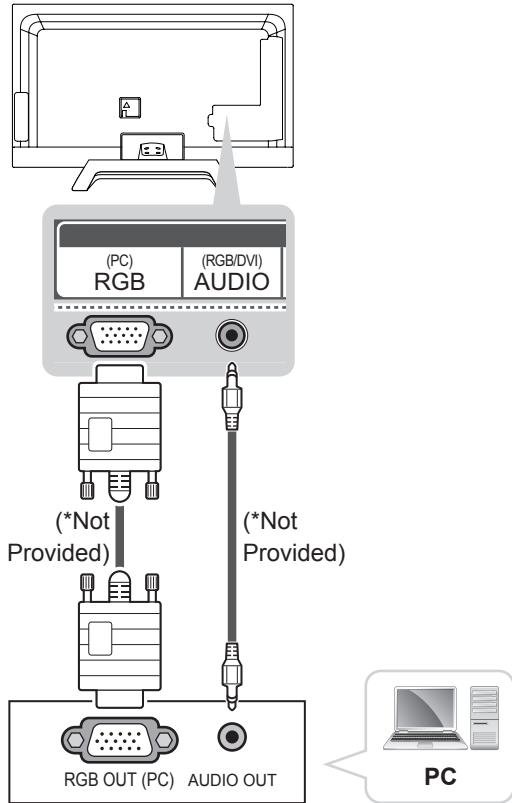

Component connection

Transmits analogue video and audio signals from an external device to the TV. Connect the external device and the TV with a component gender cable as shown.

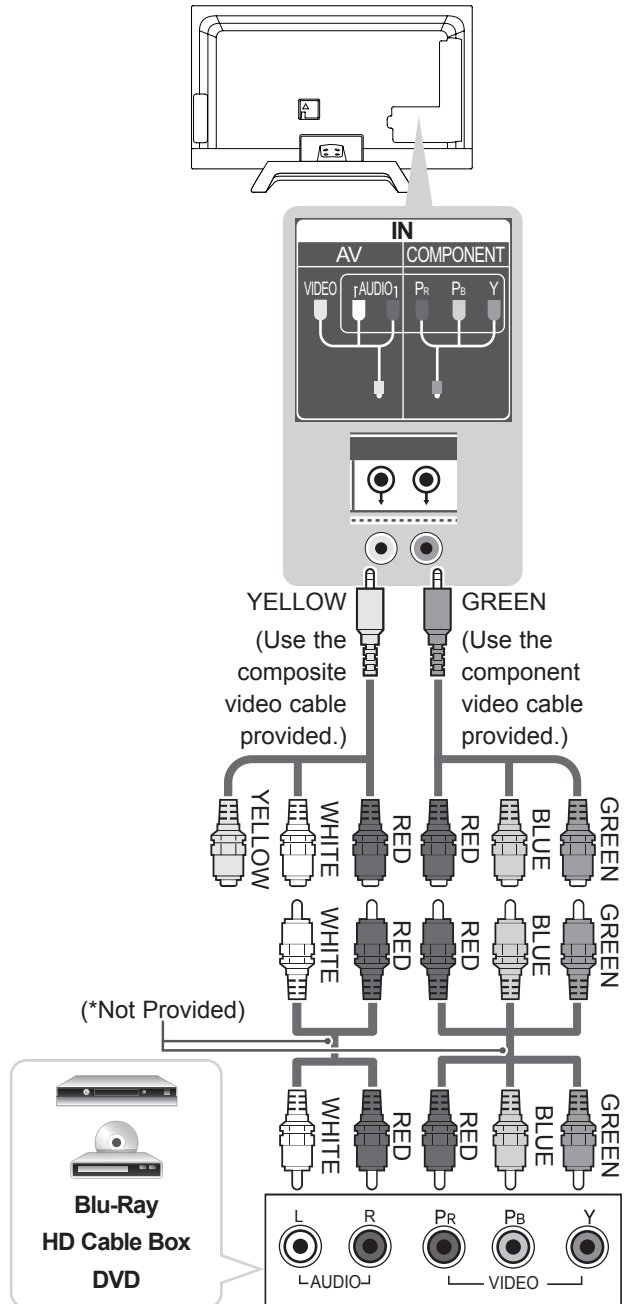

NOTE

- If cables are installed incorrectly, it could cause the image to display in black and white or with distorted colour.

Composite connection

Transmits analogue video and audio signals from an external device to the TV. Connect the external device and the TV with a composite gender cable as shown.

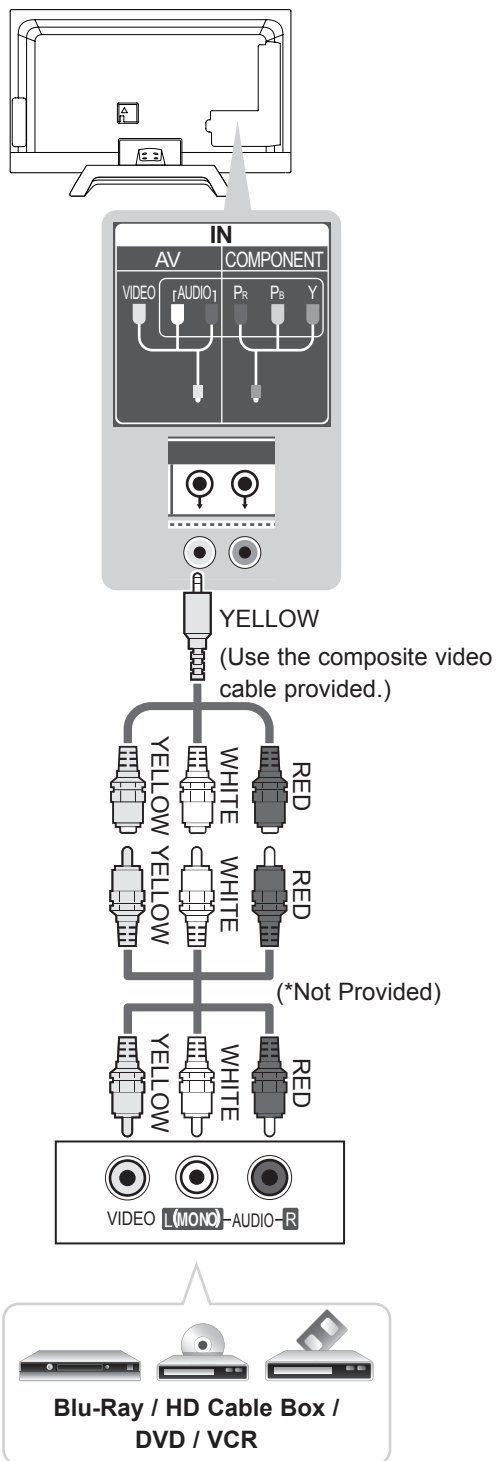

Audio connection

You may use an external audio system instead of the built-in speaker.

NOTE

- If you use an external audio device instead of the built-in speaker, set the TV speaker feature to off.

Digital optical audio connection

Transmits a digital audio signal from the TV to an external device. Connect the external device and the TV with the optical audio cable as shown.

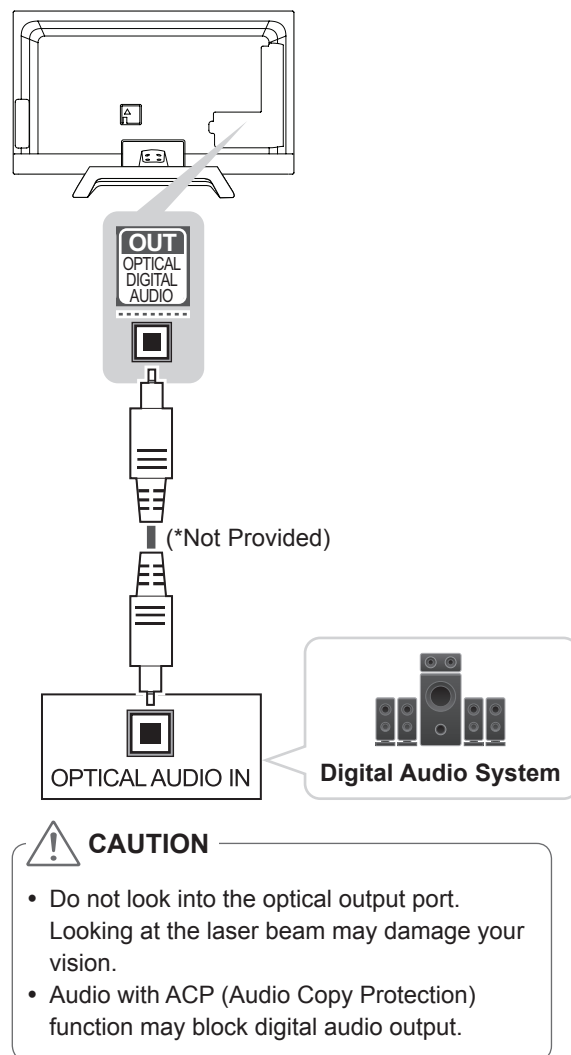

USB connection

Connect a USB storage device such as a USB flash memory, external hard drive or a USB memory card reader to the TV and access the Smart Share menu to use various multimedia files.

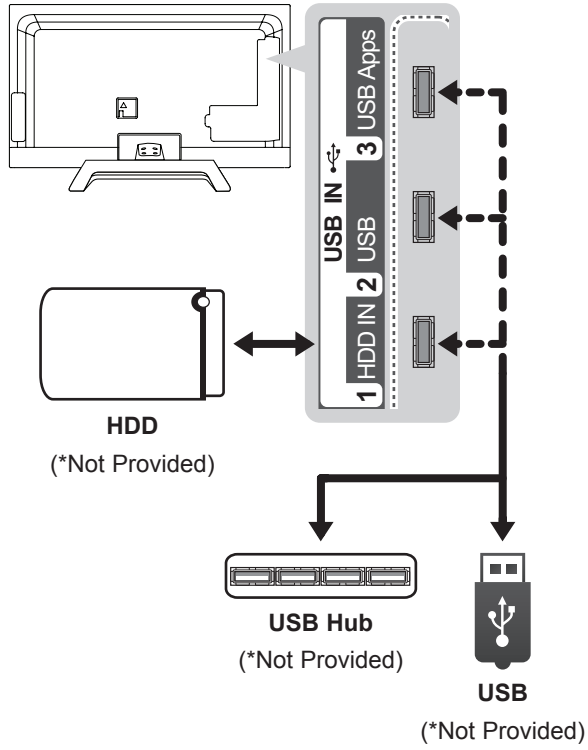

NOTE

- Some USB Hubs may not work. If a USB device connected using a USB Hub is not detected, connect it to the USB IN port on the TV directly.

MAGIC REMOTE CONTROL FUNCTIONS

When the message "Magic remote control battery is low. Change the battery." is displayed, replace the battery.

To replace batteries, open the battery cover, replace batteries (1.5 V AA) matching \oplus and \ominus ends to the label inside the compartment, and close the battery cover. Be sure to point the magic remote control toward the remote control sensor on the TV.

To remove the batteries, perform the installation actions in reverse.

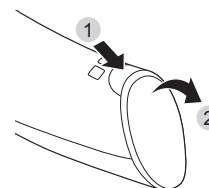

CAUTION

- Do not mix old and new batteries, as this may damage the magic remote control.

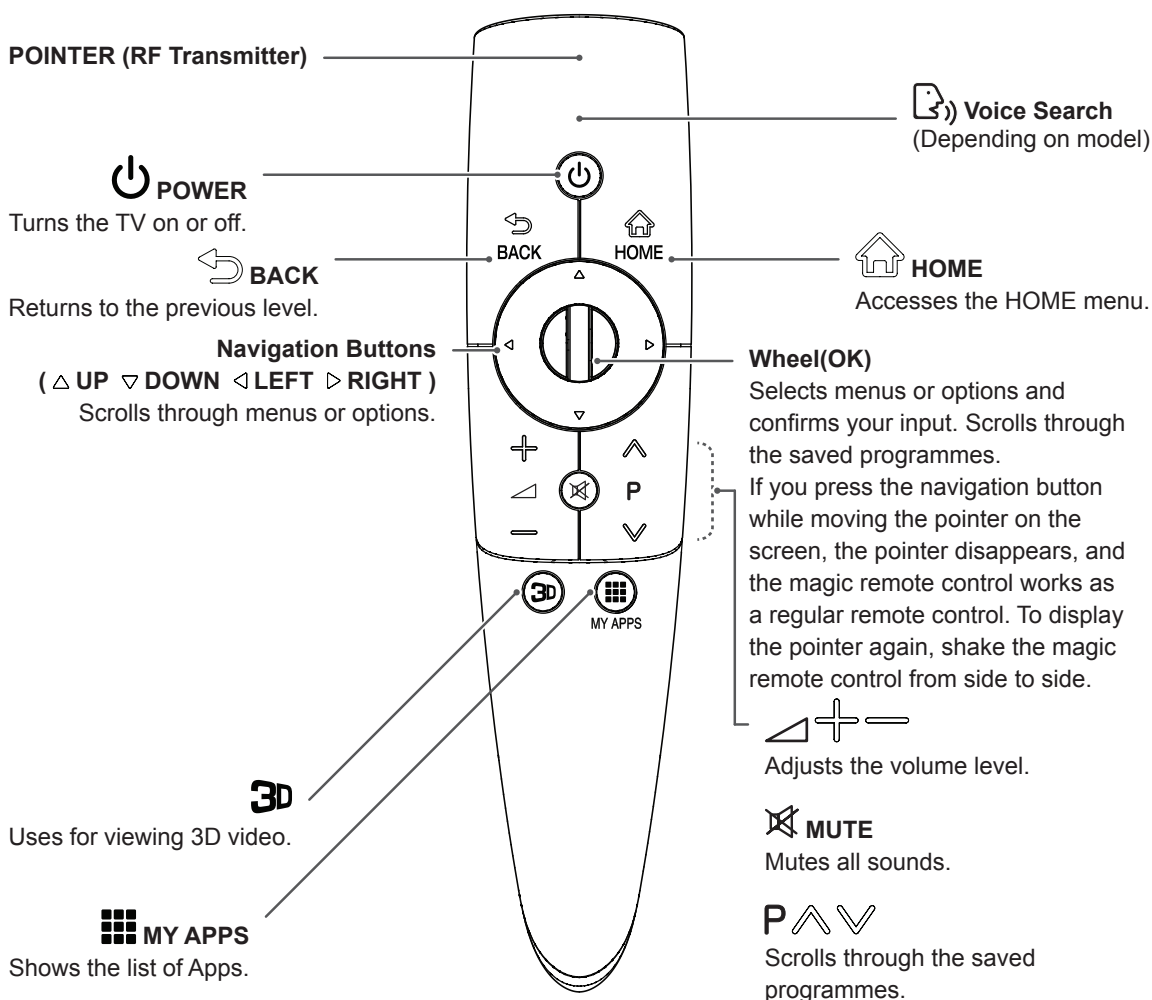

Voice Search

This is a beta version and only available in selected functions for supported models.

- Select the Voice Search icon on the screen.
 - Speak slowly and precisely. When a voice is recognized, the processing message appears on the screen.
- Use the magic remote control no further than 15 cm from your face.



Registering magic remote control

It is necessary to 'pair' (register) the magic remote control to your TV before it will work.

How to register the magic remote control

	1 To register automatically, turn the TV on and press the Wheel(OK) button. When registration is completed, the completion message appears on the screen.
	2 If registration fails, turn the TV off and back on, then press the Wheel(OK) button to complete registration.

How to re-register the magic remote control

 BACK  HOME	1 Press and hold the BACK and HOME buttons together for 5 seconds to reset, then register it by following "How to register the magic remote control" above.
	2 To re-register the magic remote control, press and hold the BACK button for 5 seconds toward the TV. When registration is completed, the completion message appears on the screen.

How to use magic remote control

	1 If the pointer disappears, move the magic remote control slightly to left or right. Then, it will automatically appear on the screen. » If the pointer has not been used for a certain period of time, it will disappear.
	2 You can move the pointer by aiming the pointer receiver of the magic remote control at your TV then move it left, right, up or down. » If the pointer does not work properly, leave the magic remote control for 10 seconds then use it again.

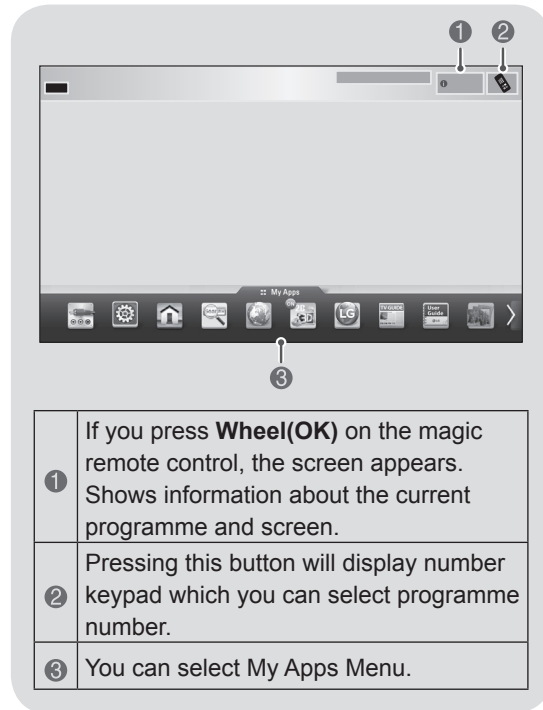

Precautions to take when using the magic remote control

- Use the magic remote control within the maximum communication distance (10 m). Using the magic remote control beyond this distance, or with an object obstructing it, may cause a communication failure.
- A communication failure may occur due to nearby devices. Electrical devices such as a microwave oven or wireless LAN product may cause interference, as these use the same bandwidth (2.4 GHz) as the magic remote control.
- The magic remote control may be damaged or may malfunction if it is dropped or receives a heavy impact.
- Take care not to bump into nearby furniture or other people when using the magic remote control.
- Manufacturer and installer cannot provide service related to human safety as the applicable wireless device has possibility of electric wave interference.
- It is recommended that an Access Point (AP) be located more than 1 m away from the TV. If the AP is installed closer than 1 m, the magic remote control may not perform as expected due to frequency interference.

REMOTE CONTROL

To replace batteries, open the battery cover, replace batteries (1.5 V AAA) matching \oplus and \ominus ends to the label inside the compartment, and close the battery cover. Be sure to point the remote control toward the remote control sensor on the TV.

To remove the batteries, perform the installation actions in reverse.

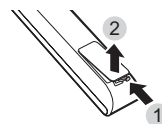

CAUTION

- Do not mix old and new batteries, as this may damage the remote control.
- In Analogue TV and some countries, some remote control buttons may not work.

⏻ POWER Turns the TV on or off.		OK Selects menus or options and confirms your input.
📖 User Guide Sees User Guide.		↶ BACK Returns to the previous level.
📐 RATIO Resizes an image.		GUIDE Shows programme guide.
📺 INPUT Changes the input source.		EXIT Clears on-screen displays and return to TV viewing.
📺 TV/RAD Selects Radio, TV and DTV programme.		Coloured buttons (🔴 RED 🟢 GREEN 🟡 YELLOW 🔵 BLUE) These access special functions in some menus.
Number buttons Enters numbers.		TELETEXT buttons (TEXT T.OPT) These buttons are used for teletext.
LIST Accesses the saved programme list.		SUBTITLE Recalls your preferred subtitle in digital mode.
Q.VIEW Returns to the previously viewed programme.		Q.MENU Accesses the Quick menus.
🔊 + - Adjusts the volume level.		LIVE TV Return to the LIVE TV.
FAV Accesses your favourite programme list.		Control buttons (🟠 ▶ ◀▶▶) Controls the Premium contents, DVR or Smart Share menus or the SIMPLINK compatible devices (USB or SIMPLINK or DVR).
3D Uses for viewing 3D video.		REC Uses to adjust DVR menu.
MUTE Mutes all sounds.		INFO Views the information of the current programme and screen.
P ^ v Scrolls through the saved programmes.		🔋 ENERGY SAVING Adjusts the brightness of the screen to reduce energy consumption.
PAGE Moves to the previous or next screen.		SIMPLINK Accesses the AV devices connected with the HDMI cable through HDMI-CEC. Opens the SIMPLINK menu.
SETTINGS Accesses the main menu.		
🏠 HOME Accesses the HOME menu.		
📺 MY APPS Shows the list of Apps.		
Navigation Buttons (^ UP v DOWN < LEFT > RIGHT) Scrolls through menus or options.		

USING THE USER GUIDE

User Guide allows you to more easily access the detailed TV information.

- 1 Press **HOME** button to access the Home menu.
- 2 Select **User Guide** and press **Wheel(OK)**.



User Guide

NOTE

- You can also access the User Guide by pressing **⏏(User Guide)** button in the remote control.

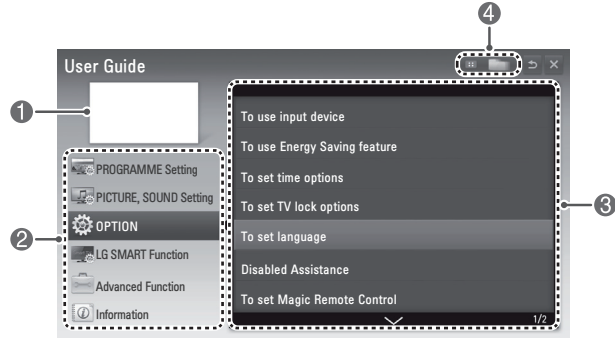

- | | |
|---|--|
| 1 | Shows the current watching programme or input source screen. |
| 2 | Allows to select the category you want. |
| 3 | Allows to select the item you want. You can use \wedge \vee to move between pages. |
| 4 | Allows to browse the description of the function you want from the index. |

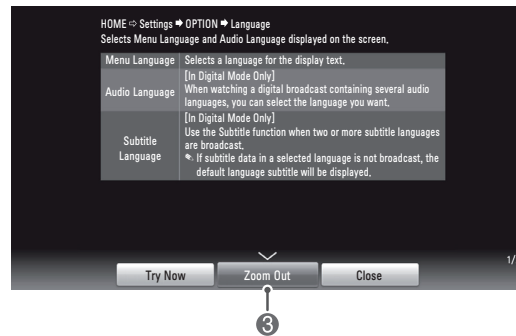
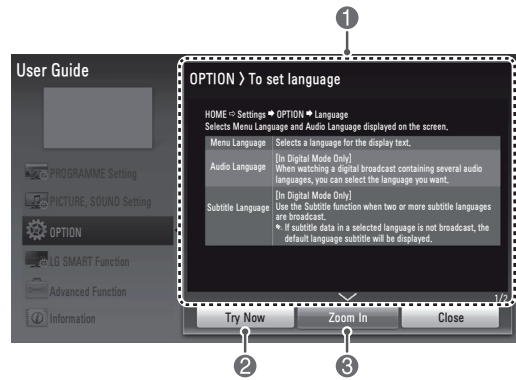

- | | |
|---|--|
| 1 | Shows the description of the selected menu. You can use \wedge \vee to move between pages. |
| 2 | Moves to the selected menu directly from the User Guide. |
| 3 | Zooms in or out the screen. |

MAINTENANCE

Cleaning Your TV

Clean your TV regularly to keep the best performance and to extend the product lifespan.

CAUTION

- Make sure to turn the power off and disconnect the power cord and all other cables first.
- When the TV is left unattended and unused for a long time, disconnect the power cord from the wall outlet to prevent possible damage from lightning or power surges.

Screen, frame, cabinet and stand

To remove dust or light dirt, wipe the surface with a dry, clean, and soft cloth.

To remove major dirt, wipe the surface with a soft cloth dampened in clean water or a diluted mild detergent. Then wipe immediately with a dry cloth.

CAUTION

- Avoid touching the screen at all times, as this may result in damage to the screen.
- Do not push, rub, or hit the surface with your fingernail or a sharp object, as this may result in scratches on the screen and image distortions.
- Do not use any chemicals as this may damage the product.
- Do not spray liquid onto the surface. If water enters the TV, it may result in fire, electric shock, or malfunction.

Power cord

Remove the accumulated dust or dirt on the power cord regularly.

TROUBLESHOOTING

Problem	Solution
Cannot control the TV with the remote control.	<ul style="list-style-type: none"> • Check the remote control sensor on the product and try again. • Check if there is any obstacle between the product and the remote control. • Check if the batteries are still working and properly installed (⊕ to ⊕, ⊖ to ⊖).
No image display and no sound is produced.	<ul style="list-style-type: none"> • Check if the product is turned on. • Check if the power cord is connected to a wall outlet. • Check if there is a problem in the wall outlet by connecting other products.
The TV turns off suddenly.	<ul style="list-style-type: none"> • Check the power control settings. The power supply may be interrupted. • Check if the Auto sleep feature is activated in the Time settings. • If there is no signal while the TV is on, the TV will turn off automatically after 15 minutes of inactivity.
When connecting to the PC (RGB/HDMI DVI), 'No signal' or 'Invalid Format' is displayed.	<ul style="list-style-type: none"> • Turn the TV off/on using the remote control. • Reconnect the RGB/HDMI cable. • Restart the PC with the TV on.

SPECIFICATIONS

Product specifications may be changed without prior notice due to upgrade of product functions.

Wireless LAN module(WN8122E) specification	
Standard	IEEE802.11a/b/g/n
Frequency Range	2400 to 2483.5 MHz 5150 to 5250 MHz 5725 to 5850 MHz
Modulation	CCK / OFDM / MIMO
Output Power (Typical)	802.11a: 14 dBm 802.11b: 17 dBm 802.11g: 15 dBm 802.11n - 2.4GHz: 13.5 dBm 802.11n - 5GHz: 12 dBm
Data rate	802.11a/g: 54 Mbps 802.11b: 11 Mbps 802.11n: 300 Mbps
Antenna Gain (Typical)	2400 to 2483.5 MHz: -0.79dBi 5150 to 5250 MHz: 0.62dBi 5725 to 5850 MHz: 0.52dBi
Occupied bandwidth	802.11a/b/g: HT20 802.11n: HT20/40
<ul style="list-style-type: none"> Because band channel used by the country could be different, the user can not change or adjust the operating frequency and this product is set for the regional frequency table. 	
	

Bluetooth module (BM-LDS302) specification	
Standard	Bluetooth Version 3.0
Frequency Range	2400 ~ 2483.5 MHz
Output Power (Max.)	10 dBm or lower
Data rate (Max.)	3 Mbps
Communication Distance	Line of Open Sight approx. 10 m
	

MODEL		47LM86**	55LM86**
		47LM8600-TA / 47LM860Y-TA	55LM8600-TA / 55LM860Y-TA
Dimensions (W x H x D)	With stand (mm)	1063.0 x 701.0 x 263.0	1232.0 x 795.0 x 331.0
	Without stand (mm)	1063.0 x 628.0 x 33.4	1232.0 x 723.0 x 33.6
Weight	With stand (kg)	18.0	25.9
	Without stand (kg)	15.8	22.2
Power requirement		AC 100-240 V~ 50 / 60 Hz	AC 100-240 V~ 50 / 60 Hz

For the power supply and power consumption, refer to the label attached to the product.

Environment condition	Operating Temperature	0 °C to 40 °C
	Operating Humidity	Less than 80 %
	Storage Temperature	-20 °C to 60 °C
	Storage Humidity	Less than 85 %

		Digital TV	Analogue TV
New Zealand, Singapore	Television System	DVB-T	PAL/SECAM-B/G/D/K, PAL-I
	Programme Coverage	UHF 21 to 69	BG : VHF/UHF 1 to 69, CATV 01 to 47 I : VHF/UHF 1 to 69, CATV 01 to 47 DK : VHF/UHF 1 to 69, CATV 01 to 47
Australia	Television System	DVB-T	PAL B/B
	Programme Coverage	VHF 06 to 12, UHF 27 to 69	B/B : VHF/UHF 0 to 75, CATV : 2 to 44
Indonesia, Israel, Myanmar, Sri Lanka	Television System	DVB-T	PAL/SECAM-B/G/D/K, PAL-I, NTSC-M
	Programme Coverage	UHF 21 to 69	BG : VHF/UHF 1 to 69, CATV 01 to 47 I : VHF/UHF 1 to 69, CATV 01 to 47 DK : VHF/UHF 1 to 69, CATV 01 to 47 M : VHF/UHF 2 to 78, CATV 01 to 71
South Africa	Television System	DVB-T	PAL/SECAM-B/G/D/K, PAL-I, NTSC-M
	Programme Coverage	VHF 4 to 11, 13 UHF 21 to 68	BG : VHF/UHF 1 to 69, CATV 01 to 47 I : VHF/UHF 1 to 69, CATV 01 to 47 DK : VHF/UHF 1 to 69, CATV 01 to 47 M : VHF/UHF 2 to 78, CATV 01 to 71
Veitnam, Malaysia	Television System	DVB-T	PAL/SECAM-B/G/D/K, PAL-I, NTSC-M
	Programme Coverage	VHF 6 to 12, UHF 21 to 69	BG : VHF/UHF 1 to 69, CATV 01 to 47 I : VHF/UHF 1 to 69, CATV 01 to 47 DK : VHF/UHF 1 to 69, CATV 01 to 47 M : VHF/UHF 2 to 78, CATV 01 to 71
Iran, Algeria, Tunisia, Digital model	Television System	DVB-T	PAL/SECAM-B/G/D/K, PAL-I, NTSC-M
	Programme Coverage	VHF 5 to 12, UHF 21 to 69	BG : VHF/UHF 1 to 69, CATV 01 to 47 I : VHF/UHF 1 to 69, CATV 01 to 47 DK : VHF/UHF 1 to 69, CATV 01 to 47 M : VHF/UHF 2 to 78, CATV 01 to 71
Analogue model, India, Thailand, --	Television System	-	PAL/SECAM-B/G/D/K, PAL-I, NTSC-M
	Programme Coverage	-	BG : VHF/UHF 1 to 69, CATV 01 to 47 I : VHF/UHF 1 to 69, CATV 01 to 47 DK : VHF/UHF 1 to 69, CATV 01 to 47 M : VHF/UHF 2 to 78, CATV 01 to 71
	External Antenna Impedance	75 Ω	75 Ω

HDMI/DVI-DTV supported mode

Resolution	Horizontal Frequency (kHz)	Vertical Frequency (Hz)
720x480	31.469	59.94
	31.5	60
720x576	31.25	50
1280x720	37.5	50
	44.96	59.94
1920x1080	45	60
	33.72	59.94
	33.75	60
	28.125	50
	26.97	23.97
	27	24
	33.716	29.976
	33.75	30.00
	56.25	50
	67.43	59.94
67.5	60	

Component port connecting information

Component ports on the TV	Y	P _B	P _R
Video output ports on DVD player	Y	P _B	P _R
	Y	B-Y	R-Y
	Y	Cb	Cr
	Y	Pb	Pr

Signal	Component
480i/576i	O
480p/576p	O
720p/1080i	O
1080p	O (50 Hz / 60 Hz only)

3D supported mode

- Video, which is input as below media contents is switched into the 3D screen automatically.

3D supported mode automatically				
Input	Signal	Horizontal Frequency (kHz)	Vertical Frequency (Hz)	Playable 3D video format
HDMI	640x480	31.469 / 31.5	59.94 / 60	Side by Side(Half), Top & Bottom, Side by Side(Full)
		62.938 / 63		Frame Packing, Line Alternative
	480p	31.469 / 31.5		Side by Side(Half), Top & Bottom, Side by Side(Full)
		62.938 / 63		Frame Packing, Line Alternative
	576p	31.25	50	Side by Side(Half), Top & Bottom, Side by Side(Full)
		62.5		Frame Packing, Line Alternative
	720p	37.50	50	Side by Side(Half), Top & Bottom, Side by Side(Full)
		44.96 / 45	59.94 / 60	
		75	50	Frame packing, Line Alternative
		89.91 / 90	59.94 / 60	
	1080i	28.125	50	Side by Side(Half), Top & Bottom, Side by Side(Full)
		33.72 / 33.75	59.94 / 60	
		56.25	50	Frame packing, Field Alternative
		67.50	59.94 / 60	
	1080p	26.97 / 27	23.97 / 24	Side by Side(Half), Top & Bottom, Side by Side(Full)
		28.125	25	
		33.72 / 33.75	29.976 / 30	
		43.94 / 54	23.97 / 24	Frame packing, Line Alternative
		56.25	25	
		67.432 / 67.5	29.976 / 30	
56.25		50		
67.432 / 67.5		59.94 / 60	Side by Side(Half), Top & Bottom	
USB	1080p	33.75	30	Side by Side(Half), Top & Bottom, Checker Board, MPO(Photo)
DLNA	1080p	33.75	30	

- For models supporting WiDi, you can set the 3D mode in the same way as in RGB (PC) mode.

3D supported mode manually				
Input	Signal	Horizontal Frequency (kHz)	Vertical Frequency (Hz)	Playable 3D video format
HDMI-DTV	720p	37.50	50	2D to 3D, Side by Side(Half), Top & Bottom, Single Frame Sequential
		45.00	60	
	1080i	28.12	50	2D to 3D, Side by Side(Half), Top & Bottom
		33.75	60	
	1080p	27.00	24	2D to 3D, Side by Side(Half), Top & Bottom, Checker Board
		28.12	25	
		33.75	30	
		56.25	50	2D to 3D, Side by Side(Half), Top & Bottom, Checker Board, Single Frame Sequential, Row Interleaving, Column Interleaving
		67.50	60	
	HDMI-PC	1024x768	48.36	60
1360x768		47.71		
1920x1080		67.50	2D to 3D, Side by Side(Half), Top & Bottom, Checker Board, Single Frame Sequential, Row Interleaving, Column Interleaving	
Others		-		
RGB-PC	1024x768	48.36	60	2D to 3D, Side by Side(Half), Top & Bottom
	1360x768	47.71		
	1920x1080	67.50		
	Others	-	-	2D to 3D
Component	720p	37.50	50	2D to 3D, Side by Side(Half), Top & Bottom
		45.00	60	
	1080i	28.12	50	
		33.75	60	
	1080p	27.00	24	
		28.12	25	
		33.75	30	
		56.25	50	
		67.50	60	
	Others	-	-	
USB	1080p	33.75	30	2D to 3D, Side by Side(Half), Top & Bottom, Checker Board, Row Interleaving, Column Interleaving [Photo : Side by Side(Half), Top & Bottom]
DLNA	1080p	33.75	30	
Signal				Playable 3D video format
DTV	HD			2D to 3D, Side by Side(Half), Top & Bottom
	SD			2D to 3D



Record the model number and serial number of the TV.

Refer to the label on the back cover and quote this information to your dealer when requiring any service.

MODEL _____

SERIAL _____

(Only DTV)

DVB[®]

**Digital Video
Broadcasting**

Trade Mark of the DVB Digital Video
Broadcasting Project (1991 to 1996)



يوجد اسم طراز التلفزيون ورقمه التسلسلي بالجزء الخلفي من
التلفزيون
قم بتدوينهما في حالة احتياجك إلى أي خدمة في المستقبل.

الطراز
الرقم التسلسلي

- للطرزات التي تدعم WiDi, يمكنك ضبط الوضع ثلاثي الأبعاد بنفس الطريقة في الوضع (PC) RGB.

وضع 3D (ثلاثي الأبعاد) المعتمد يدويًا					
الإدخال	الإشارة	التردد الأفقي (كيلو هرتز)	التردد العمودي (كيلو هرتز)	تنسيق الفيديو ثلاثي الأبعاد القابل للتشغيل	
HDMI-DTV	720p	٣٧,٥٠	٥٠	2D (ثنائي الأبعاد) إلى 3D (ثلاثي الأبعاد)، جانب إلى جانب (نصفي)، علوي وسفلي، إطار فردي متوالي	
		٤٥,٠٠	٦٠		
	1080i	٢٨,١٢	٥٠	2D (ثنائي الأبعاد) إلى 3D (ثلاثي الأبعاد)، جانب إلى جانب (نصفي)، علوي وسفلي	
		٣٣,٧٥	٦٠		
	1080p	٢٧,٠٠	٢٤	2D (ثنائي الأبعاد) إلى 3D (ثلاثي الأبعاد)، جانب إلى جانب (نصفي)، علوي وسفلي، رقعة الشطرنج	
		٢٨,١٢	٢٥		
		٣٣,٧٥	٣٠		
		٥٦,٢٥	٥٠	2D (ثنائي الأبعاد) إلى 3D (ثلاثي الأبعاد)، جانب إلى جانب (نصفي)، علوي وسفلي، رقعة الشطرنج، إطار فردي متوالي، تداخل السطور، تداخل الأعمدة	
	HDMI-PC	٧٦٨x١٠٢٤	٤٨,٣٦	٦٠	2D (ثنائي الأبعاد) إلى 3D (ثلاثي الأبعاد)، جانب إلى جانب (نصفي)، علوي وسفلي
		٧٦٨x١٣٦٠	٤٧,٧٤		
		١٠٨٠x١٩٢٠	٦٧,٥٠		2D (ثنائي الأبعاد) إلى 3D (ثلاثي الأبعاد)، جانب إلى جانب (نصفي)، علوي وسفلي، رقعة الشطرنج، إطار فردي متوالي، تداخل السطور، تداخل الأعمدة
	RGB-PC	أخرى	-	-	2D (ثنائي الأبعاد) إلى 3D (ثلاثي الأبعاد)
٧٦٨x١٠٢٤		٤٨,٣٦	٦٠	2D (ثنائي الأبعاد) إلى 3D (ثلاثي الأبعاد)، جانب إلى جانب (نصفي)، علوي وسفلي	
٧٦٨x١٣٦٠		٤٧,٧١			
١٠٨٠x١٩٢٠		٦٧,٥٠			
Component (المكون)	720p	٣٧,٥٠	٥٠	2D (ثنائي الأبعاد) إلى 3D (ثلاثي الأبعاد)، جانب إلى جانب (نصفي)، علوي وسفلي	
		٤٥,٥٠	٦٠		
	1080i	٢٨,١٢	٥٠		
		٣٣,٧٥	٦٠		
	1080p	٢٧,٠٠	٢٤		
		٢٨,١٢	٢٥		
		٣٣,٧٥	٣٠		
		٥٦,٢٥	٥٠		
		٦٧,٥٠	٦٠		
		غير ذلك	-		-
USB	1080p	٣٣,٧٥	٣٠	2D (ثنائي الأبعاد) إلى 3D (ثلاثي الأبعاد)، جانب إلى جانب (نصفي)، علوي وسفلي، رقعة الشطرنج، تداخل السطور، تداخل الأعمدة [الصورة: جانب إلى جانب (نصفي)، علوي وسفلي]	
DLNA	1080p	٣٣,٧٥	٣٠	تنسيق الفيديو الثلاثي الأبعاد القابل للتشغيل	
التلفزيون الرقمي	HD	2D (ثنائي الأبعاد) إلى 3D (ثلاثي الأبعاد)، جانب إلى جانب (نصفي)، علوي وسفلي			
	SD	2D (ثنائي الأبعاد) إلى 3D (ثلاثي الأبعاد)			

وضع 3D (ثلاثي الأبعاد) المعتمد

• الفيديو الذي يتم تشغيله حسب محتويات الوسائط التالية يتحول إلى ثلاثي الأبعاد تلقائيًا.

وضع 3D (ثلاثي الأبعاد) المعتمد تلقائيًا					
الإدخال	الإشارة	التردد الأفقي (كيلو هرتز)	التردد العمودي (كيلو هرتز)	تنسيق الفيديو ثلاثي الأبعاد القابل للتشغيل	
HDMI	480p	31,5 / 31,469	60 / 59,94	جانب إلى جانب (نصفي)، علوي وسفلي، جانب إلى جانب (ملء الشاشة)	
		63 / 62,938		تكديس الإطارات، تبديل الخطوط	
	480p	31,5 / 31,469	60 / 59,94	جانب إلى جانب (نصفي)، علوي وسفلي، جانب إلى جانب (ملء الشاشة)	
		63 / 62,938		تكديس الإطارات، تبديل الخطوط	
	576p	31,25	50	جانب إلى جانب (نصفي)، علوي وسفلي، جانب إلى جانب (ملء الشاشة)	
		62,5		تكديس الإطارات، تبديل الخطوط	
	720p	480p	37,50	60 / 59,94	جانب إلى جانب (نصفي)، علوي وسفلي، جانب إلى جانب (ملء الشاشة)
			45 / 44,96		تكديس الإطارات، تبديل الخطوط
		720p	75	60 / 59,94	جانب إلى جانب (نصفي)، علوي وسفلي، جانب إلى جانب (ملء الشاشة)
			90 / 89,91		تكديس الإطارات، تبديل الخطوط
	1080i	1080i	28,125	60 / 59,94	جانب إلى جانب (نصفي)، علوي وسفلي، جانب إلى جانب (ملء الشاشة)
			33,75 / 33,72		تبديل الحقول، تبديل الخطوط
1080i		56,25	60 / 59,94	جانب إلى جانب (نصفي)، علوي وسفلي، جانب إلى جانب (ملء الشاشة)	
		67,50		تبديل الحقول، تبديل الخطوط	
1080p	1080p	27 / 26,97	60 / 59,94	جانب إلى جانب (نصفي)، علوي وسفلي، جانب إلى جانب (ملء الشاشة)	
		28,125		جانب إلى جانب (نصفي)، علوي وسفلي، جانب إلى جانب (ملء الشاشة)	
		33,75 / 33,72		جانب إلى جانب (نصفي)، علوي وسفلي، جانب إلى جانب (ملء الشاشة)	
	1080p	54 / 43,94	60 / 59,94	جانب إلى جانب (نصفي)، علوي وسفلي، جانب إلى جانب (ملء الشاشة)	
		56,25		جانب إلى جانب (نصفي)، علوي وسفلي، جانب إلى جانب (ملء الشاشة)	
		67,5 / 67,432		جانب إلى جانب (نصفي)، علوي وسفلي، جانب إلى جانب (ملء الشاشة)	
	1080p	1080p	56,25	60 / 59,94	جانب إلى جانب (نصفي)، علوي وسفلي، جانب إلى جانب (ملء الشاشة)
			67,5 / 67,432		جانب إلى جانب (نصفي)، علوي وسفلي، جانب إلى جانب (ملء الشاشة)
USB	1080p	33,75	30	جانب إلى جانب (نصفي)، علوي وسفلي، لوحة الألوان، MPO (صورة)	
		33,75		جانب إلى جانب (نصفي)، علوي وسفلي، لوحة الألوان، MPO (صورة)	
DLNA	1080p	33,75	30	جانب إلى جانب (نصفي)، علوي وسفلي، لوحة الألوان، MPO (صورة)	

توصيل منفذ المكون

P _R	P _B	Y	منافذ المكونات على TV
----------------	----------------	---	-----------------------

P _R	P _B	Y	منافذ إخراج الفيديو على مشغل أقراص DVD
R-Y	B-Y	Y	
Cr	Cb	Y	
Pr	Pb	Y	

المكون	الإشارة
O	480i/576i
O	480p/576p
O	720p/1080i
O (٥٠ هرتز / ٦٠ هرتز فقط)	1080p

الوضع المعتمد HDMI/DTV

التردد العمودي (هرتز)	التردد الأفقي (كيلوهرتز)	درجة الدقة
٥٩,٩٤ ٦٠	٣١,٤٦٩ ٣١,٥	٧٢٠x٤٨٠
٥٠	٣١,٢٥	٥٧٦x٧٢٠
٥٠ ٥٩,٩٤ ٦٠	٣٧,٥ ٤٤,٩٦ ٤٥	٧٢٠x١٢٨٠
٥٩,٩٤ ٦٠ ٥٠ ٢٣,٩٧ ٢٤ ٢٩,٩٧٦ ٣٠,٠٠ ٥٠ ٥٩,٩٤ ٦٠	٣٣,٧٢ ٣٣,٧٥ ٢٨,١٢٥ ٢٦,٩٧ ٢٧ ٣٣,٧١٦ ٣٣,٧٥ ٥٦,٢٥ ٦٧,٤٣ ٦٧,٥	١٠٨٠x١٩٢٠

إشارة التلفزيون التناظرية	إشارة التلفزيون الرقمية		
PAL/SECAM-B/G/D/K, PAL-I	DVB-T	نظام التلفزيون	نيوزيلندا وسنغافورة
VHF/UHF : BG من ١ إلى ٦٩، CATV من ٠١ إلى ٤٧ VHF/UHF : I من ١ إلى ٦٩، CATV من ٠١ إلى ٤٧ VHF/UHF : DK من ١ إلى ٦٩، CATV من ٠١ إلى ٤٧	UHF من ٢١ إلى ٦٩	تغطية البرامج	
PAL B/B	DVB-T	نظام التلفزيون	أستراليا
VHF/UHF : B/B من ٠ إلى ٧٥، CATV : من ٢ إلى ٤٤	VHF من ٠٦ إلى ١٢، UHF من ٢٧ إلى ٦٩	تغطية البرامج	
PAL/SECAM-B/G/D/K, PAL-I, NTSC-M	DVB-T	نظام التلفزيون	إندونيسيا وإسرائيل وميانمار وسري لانكا
VHF/UHF : BG من ١ إلى ٦٩، CATV من ٠١ إلى ٤٧ VHF/UHF : I من ١ إلى ٦٩، CATV من ٠١ إلى ٤٧ VHF/UHF : DK من ١ إلى ٦٩، CATV من ٠١ إلى ٤٧ VHF/UHF : M من ٢ إلى ٧٨، CATV من ٠١ إلى ٧١	UHF من ٢١ إلى ٦٩	تغطية البرامج	
PAL/SECAM-B/G/D/K, PAL-I, NTSC-M	DVB-T	نظام التلفزيون	جنوب إفريقيا
VHF/UHF : BG من ١ إلى ٦٩، CATV من ٠١ إلى ٤٧ VHF/UHF : I من ١ إلى ٦٩، CATV من ٠١ إلى ٤٧ VHF/UHF : DK من ١ إلى ٦٩، CATV من ٠١ إلى ٤٧ VHF/UHF : M من ٢ إلى ٧٨، CATV من ٠١ إلى ٧١	VHF من ٤ إلى ١١، ١٣ UHF من ٢١ إلى ٦٨	تغطية البرامج	
PAL/SECAM-B/G/D/K, PAL-I, NTSC-M	DVB-T	نظام التلفزيون	فيتنام وماليزيا
VHF/UHF : BG من ١ إلى ٦٩، CATV من ٠١ إلى ٤٧ VHF/UHF : I من ١ إلى ٦٩، CATV من ٠١ إلى ٤٧ VHF/UHF : DK من ١ إلى ٦٩، CATV من ٠١ إلى ٤٧ VHF/UHF : M من ٢ إلى ٧٨، CATV من ٠١ إلى ٧١	VHF من ٦ إلى ١٢، UHF من ٢١ إلى ٦٩	تغطية البرامج	
PAL/SECAM-B/G/D/K, PAL-I, NTSC-M	DVB-T	نظام التلفزيون	جمهورية إيران الإسلامية والجزائر وتونس والطرز الرقمي
VHF/UHF : BG من ١ إلى ٦٩، CATV من ٠١ إلى ٤٧ VHF/UHF : I من ١ إلى ٦٩، CATV من ٠١ إلى ٤٧ VHF/UHF : DK من ١ إلى ٦٩، CATV من ٠١ إلى ٤٧ VHF/UHF : M من ٢ إلى ٧٨، CATV من ٠١ إلى ٧١	VHF من ٥ إلى ١٢، UHF من ٢١ إلى ٦٩	تغطية البرامج	
PAL/SECAM-B/G/D/K, PAL-I, NTSC-M	-	نظام التلفزيون	الطرز التناظري والهند وتايلاند و--
VHF/UHF : BG من ١ إلى ٦٩، CATV من ٠١ إلى ٤٧ VHF/UHF : I من ١ إلى ٦٩، CATV من ٠١ إلى ٤٧ VHF/UHF : DK من ١ إلى ٦٩، CATV من ٠١ إلى ٤٧ VHF/UHF : M من ٢ إلى ٧٨، CATV من ٠١ إلى ٧١	-	تغطية البرامج	
٧٥ أوم	٧٥ أوم	مقاومة الهوائي الخارجي	

55LM86**		47LM86**		الطرازات	
55LM8600-TA / 55LM860Y-TA		47LM8600-TA / 47LM860Y-TA			
٣٣١,٠ x ٧٩٥,٠ x ١٢٣٢,٠	٢٦٣,٠ x ٧٠١,٠ x ١٠٦٣,٠	مع الحامل (مم)	الأبعاد (العرض x الارتفاع x العمق)		
٣٣,٦ x ٧٢٣,٠ x ١٢٣٢,٠	٣٣,٤ x ٦٢٨,٠ x ١٠٦٣,٠	من دون الحامل (مم)			
٢٥,٩	١٨,٠	مع الحامل (كجم)	الوزن		
٢٢,٢	١٥,٨	من دون الحامل (كجم)			
تيار متردد ١٠٠-٢٤٠ فولت ~ ٦٠ / ٥٠ هرتز	تيار متردد ١٠٠-٢٤٠ فولت ~ ٦٠ / ٥٠ هرتز		متطلبات الطاقة		

لمعرفة المزيد حول مصدر الإمداد بالطاقة المطلوب ومعايير استهلاك الطاقة، راجع الملصق الموجود على المنتج.

ظروف بيئة التشغيل	
من ٠ درجة مئوية إلى ٤٠ درجة مئوية	درجة حرارة التشغيل
أقل من ٨٠ %	نسبة رطوبة التشغيل
من -٢٠ درجة مئوية إلى ٦٠ درجة مئوية	درجة حرارة التخزين
أقل من ٨٥ %	نسبة رطوبة التخزين

المواصفات

قد تتغير مواصفات المنتج من دون إخطار مسبق نتيجة ترقية وظائف المنتج.

مواصفات وحدة شبكة LAN اللاسلكية (WN8122E)	
IEEE802.11a/b/g/n	القياسي
من 2400 إلى 2483,5 ميجاهرتز من 5150 إلى 5250 ميجاهرتز من 5725 إلى 5850 ميجاهرتز	نطاق التردد
CCK / OFDM / MIMO	التعديل
802.11a : 14 ديسيبل ميلي واط 802.11b : 17 ديسيبل ميلي واط 802.11g : 15 ديسيبل ميلي واط 802.11n - 2.4 جيجاهرتز: 13.5 ديسيبل ميلي واط 802.11n - 5 جيجا هرتز: 12 ديسيبل ميلي واط	طاقة الإخراج (النموذجي)
802.11a/g : 54 ميجابت/ثانية 802.11b : 11 ميجابت/ثانية 802.11n : 300 ميجابت/ثانية	معدل نقل البيانات
من 2400 إلى 2483,5 ميجاهرتز: -0.79 ديسيبل أيزوتروبي من 5150 إلى 5250 ميجاهرتز: 0.62 ديسيبل أيزوتروبي من 5725 إلى 5850 ميجاهرتز: 0.52 ديسيبل أيزوتروبي	ضبط الهوائي (النموذجي)
HT20 : 802.11a/b/g HT20/40 : 802.11n	النطاق الترددي المشغول
<p>• حيث إن نطاق القناة قد يختلف باختلاف البلد، يتعدى على المستخدم تغيير تردد التشغيل أو ضبطه ويتم ضبط هذا المنتج وفقاً لجدول التردد الإقليمي.</p> 	
مواصفات وحدة Bluetooth (BM-LDS302)	
إصدار 3.0 Bluetooth	القياسي
2400 ~ 2483.5 ميجاهرتز	نطاق التردد
10 ديسيبل ميلي واط أو أقل	طاقة الإخراج (الحد الأقصى)
3 ميجابت/ثانية	معدل نقل البيانات (الحد الأقصى)
مجال مفتوح للرؤية بما يقارب 10 أمتار	مسافة الاتصال
	

الصيانة

تنظيف التلفاز

اهتم بتنظيف التلفاز بانتظام للحفاظ على أفضل أداء له ولإطالة عمره الافتراضي.



تنبيه

- تأكد من إيقاف التشغيل وفصل سلك الطاقة والكيبلات الأخرى أولاً.
- عيّن ترك التلفزيون من دون تشغيل أو استخدام لفترة طويلة، فافصل سلك الطاقة من مأخذ الحائط وذلك للوقاية من أي تلف محتمل نتيجة للبرق أو التغيرات المفاجئة في شدة التيار.

الشاشة والإطار والصدوق والحامل

لازالة الغبار أو الأتربة الخفيفة، امسح السطح بقطعة قماش ناعمة ونظيفة وجافة.
لازالة الأوساخ الكبيرة، امسح سطح الشاشة بقطعة قماش ناعمة مرطبة بماء نظيف أو منظف معتدل خفيف. ثم امسح فوراً بقطعة قماش جافة.



تنبيه

- تجنب لمس سطح الشاشة في كل وقت، إذ قد يؤدي ذلك إلى إلحاق الضرر بها.
- لا تدفع سطح الشاشة أو تعرضه للحك أو تضغط عليه بظفرك أو بشيء حاد حيث قد يؤدي ذلك إلى حدوث خدوش على الشاشة وتشويه الصورة.
- لا تستخدم المواد الكيميائية فقد تتسبب في تلف المنتج.
- لا ترش السائل على سطح الشاشة. وإذا دخل ماء إلى التلفاز، فقد يتسبب في نشوب حريق أو حدوث صدمة كهربائية أو عطل التلفاز.

سلك الطاقة

أزل الغبار المتراكم أو الأتربة المتراكمة على سلك الطاقة بانتظام.

استكشاف الأخطاء وإصلاحها

المشكلة	درجة الدقة
تعذر التحكم في التلفاز باستخدام وحدة التحكم عن بُعد.	<ul style="list-style-type: none"> • افحص جهاز استشعار وحدة التحكم عن بُعد وحاول مرة ثانية. • تحقق من عدم وجود أي عائق بين التلفاز ووحدة التحكم عن بُعد. • تحقق من أن البطاريات لا تزال تعمل وأنها مركبة بشكل صحيح (+ إلى +، - إلى -).
لا تظهر أي صورة ولا يصدر أي صوت.	<ul style="list-style-type: none"> • تحقق من تشغيل التلفاز. • تحقق من توصيل سلك الطاقة بمصدر الطاقة في الحائط. • تحقق من عدم وجود مشكلة في مصدر الطاقة بالحائط من خلال توصيل أجهزة أخرى به.
يتوقف تشغيل التلفاز فجأة.	<ul style="list-style-type: none"> • افحص ضوابط التحكم بالطاقة. قد يكون مصدر الإمداد بالطاقة انقطع عن تزويد الطاقة. • تحقق من تنشيط ميزة Auto sleep (السكون النلقاني) في ضوابط Time (الوقت). • في حالة عدم وجود إشارة أثناء تشغيل التلفاز، فسيوقف التلفاز عن التشغيل بشكل تلقائي بعد مرور 15 دقيقة لا يتم خلالها تسجيل أي نشاط.
عند الاتصال بالكمبيوتر الشخصي (RGB/DVI)، يتم عرض "لا توجد إشارة" أو "تنسيق غير صالح".	<ul style="list-style-type: none"> • قم بإيقاف تشغيل/تشغيل التلفاز باستخدام وحدة التحكم عن بُعد. • أعد توصيل كبل RGB/HDMI. • أعد تشغيل الكمبيوتر الشخصي عندما يكون التلفاز قيد التشغيل.

استخدام دليل المستخدم

يتيح لك دليل المستخدم الوصول بشكل أسهل إلى معلومات التلفاز المفصلة.

- 1 اضغط على الزر **HOME** (الرئيسية) للوصول إلى قائمة **HOME** (الرئيسية).
- 2 حدد **User Guide** (دليل المستخدم) ثم اضغط على **Wheel(OK)**.



User Guide

ملاحظة !

- يمكنك أيضاً الوصول إلى دليل المستخدم بالضغط على **User Guide** (دليل المستخدم) على وحدة التحكم عن بُعد.

العربية

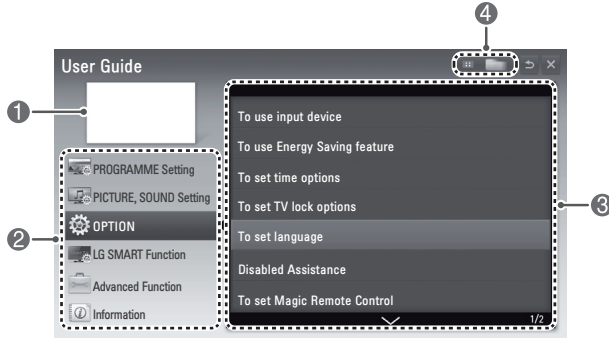

1	لعرض القناة الحالية.
2	للتمكن من تحديد القناة التي تريدها.
3	للتمكن من تحديد العنصر الذي تريده.
4	يمكنك استخدام زري \wedge \vee للانتقال بين الصفحات.
4	للتمكن من استعراض شرح الوظيفة التي تريدها من الفهرس.

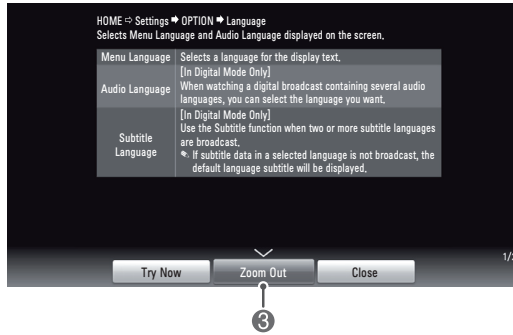
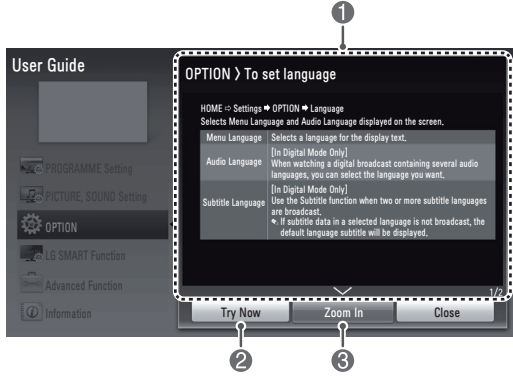

1	لعرض شرح القائمة المحددة.
2	يمكنك استخدام زري \wedge \vee للانتقال بين الصفحات.
2	لتحريك القائمة المحددة مباشرة من دليل المستخدم.
3	لتكبير الشاشة أو تصغيرها.

وحدة التحكم عن بُعد

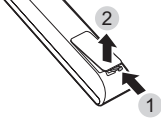

لاستبدال البطاريات، افتح غطاء البطاريات، واستبدل البطاريات (1.5 فولت بحجم AA) بحيث يتطابق الطرفان ⊕ و ⊖ مع الرمز المطبوع داخل حجرة البطاريات ثم أغلق غطاء البطارية. تأكد من توجيه وحدة التحكم عن بُعد باتجاه مستشعر التحكم عن بُعد الموجود على التلفاز.
لإزالة البطاريات، قم بتنفيذ إجراءات التركيب بترتيب عكسي.



تنبيه

- لا تخطأ البطاريات القديمة والجديدة، إذ قد يؤدي ذلك إلى إتلاف وحدة التحكم عن بُعد.
- قد لا تعمل بعض المفاتيح على وحدة التحكم عن بُعد، في التلفاز التناظري وبعض البلدان.

أزرار التنقل (أعلى / أسفل / يسار / يمين) للتمرير عبر القوائم أو الخيارات.
OK (موافق) لتحديد القوائم أو الخيارات وتأكيد الإدخال.
↶ (رجوع) للعودة إلى المستوى السابق.
GUIDE (الدليل) لعرض دليل البرامج.
EXIT (خروج) لمسح ما يظهر على الشاشة ولمعاودة مشاهدة التلفاز.
الأزرار الملونة (الأحمر، الأخضر، الأصفر، الأزرق) للوصول إلى بعض الوظائف الخاصة في بعض القوائم.
TELETEXT BUTTONS (أزرار نصوص المعلومات) (TEXT T.OPT) تستخدم هذه الأزرار لنصوص المعلومات.
SUBTITLE (الترجمة) لاستدعاء الترجمة المفضلة في الوضع الرقمي.
Q. MENU (القائمة السريعة) للوصول إلى القوائم السريعة.
LIVE TV (التلفاز المباشر) للعودة إلى LIVE TV (التلفاز المباشر).
أزرار التحكم (التوقف، التوقف، التوقف، التوقف) للتحكم بالمحتويات المميزة أو قوائم DVR أو Smart Share أو أجهزة SIMPLINK المتوافقة (USB أو SIMPLINK أو DVR).
REC (تسجيل) يستخدم لضبط قائمة DVR (مسجل الفيديو الرقمي).
INFO (معلومات) لعرض المعلومات الخاصة بالبرنامج والشاشة الحالية.
ENERGY SAVING (توفير الطاقة) لضبط سطوع الشاشة والحد من استهلاك الطاقة.
SIMPLINK للوصول إلى أجهزة AV المتصلة بكل HDMI عبر HDMI-CEC. ولفتح قائمة SIMPLINK.

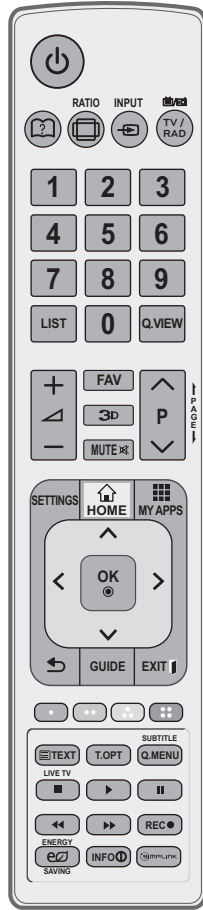

⏻ ق ق اطل لتشغيل التلفاز أو إيقاف تشغيله.
[?] (دليل المستخدم) لعرض دليل المستخدم.
RATIO (النسبة) لإعادة ضبط حجم صورة.
INPUT (الإدخال) لتغيير مصدر الإدخال.
TV/RAD (التلفاز/الراديو) لتحديد برنامج الراديو، والتلفاز، والتلفاز الرقمي.
أزرار الأرقام لإدخال الأرقام.
LIST (اللائحة) للوصول إلى لائحة البرامج المحفوظة.
Q.VIEW (عرض سريع) للعودة إلى البرنامج المعروض سابقاً.
⏪ ⏩ لضبط مستوى الصوت.
FAV (المفضلة) للوصول إلى لائحة القنوات المفضلة.
3D يستخدم لعرض الفيديو ثلاثي الأبعاد.
MUTE (كتم الصوت) لكتم جميع الأصوات.
P ^ v للتمرير عبر البرامج أو القنوات المحفوظة.
PAGE (ةح فصل ل) للانتقال إلى الصفحة السابقة أو التالية.
SETTINGS (الضوابط) للوصول إلى القوائم الرئيسية.
HOME (القائمة الرئيسية) للوصول إلى القوائم الرئيسية.
MY APPS (تطبيقاتي) لعرض قائمة التطبيقات.



احتياطات ينبغي مراعاتها عند استخدام وحدة التحكم عن بُعد Magic

- استخدم وحدة التحكم عن بُعد في نطاق المسافة القصوى للاتصال (10 أمتار). يؤدي استخدام وحدة التحكم عن بُعد خارج حدود هذه المسافة، أو مع وجود عائق يعترضها، إلى التسبب في فشل الاتصال.
- قد يحدث فشل الاتصال بسبب الأجهزة المجاورة. قد تتسبب الأجهزة الكهربائية مثل فرن الميكروويف أو الأجهزة التي تحتوي على شبكة LAN لاسلكية في حدوث تداخل، حيث إنها تستخدم النطاق الترددي نفسه (2.4 جيجاهرتز) الذي تستخدمه وحدة التحكم عن بُعد Magic.
- قد تتعرض وحدة التحكم عن بُعد Magic للتلف أو قد تتعطل في حال سقوطها أو تعرضها لصدمة قوية.
- توخ الحذر من الاصطدام بالأثاث المجاور أو الأشخاص الآخرين عند استخدام وحدة التحكم عن بُعد Magic.
- لا يستطيع كل من جهة التصنيع والمُنْتِبت تقديم خدمة تتعلق بأمان الإنسان نظرًا لاحتمال التشويش على الموجات الكهربائية الخاصة بالأجهزة اللاسلكية المستخدمة.
- يُوصى بوضع نقطة الوصول (AP) على بعد مسافة أكثر من متر واحد بعيدًا عن التلفاز. في حالة تثبيت نقطة الوصول (AP) على بُعد أقرب من متر واحد، قد لا تعمل وحدة التحكم عن بُعد Magic على النحو المتوقع نظرًا لتداخل الترددات.

تسجيل وحدة التحكم عن بُعد Magic

من الضروري "إقران" (تسجيل) وحدة التحكم عن بُعد magic بالتلفاز قبل استخدامها.

كيفية تسجيل وحدة التحكم عن بُعد Magic

- 1 للتسجيل التلقائي، قم بتشغيل التلفاز واضغط على زر **Wheel (OK)**. عند اكتمال التسجيل، تظهر رسالة اكتمال التسجيل على شاشة التلفاز.
- 2 في حال فشل التسجيل، أوقف تشغيل التلفاز وأعد تشغيله، ثم اضغط على زر **Wheel (OK)** لإكمال التسجيل.



كيفية إعادة تسجيل وحدة التحكم عن بُعد Magic

- 1 اضغط مطولاً على الزرين **BACK** و **HOME** معاً لمدة 5 ثوانٍ لإعادة الضبط، ومن ثم قم بتسجيلها وفق الخطوات المفصلة في "كيفية تسجيل وحدة التحكم عن بُعد Magic" أعلاه.
- 2 لتسجيل وحدة التحكم عن بُعد magic من جديد، اضغط مطولاً على زر **BACK** لمدة 5 ثوانٍ باتجاه التلفاز. عند اكتمال التسجيل، تظهر رسالة اكتمال التسجيل على شاشة التلفاز.



كيفية استخدام وحدة التحكم عن بُعد Magic

- 1 في حال اختفاء المؤشر، قم بتحريك وحدة التحكم عن بُعد magic قليلاً إلى اليسار أو اليمين. بعدها، سيظهر على الشاشة تلقائياً. « في حالة عدم استخدام المؤشر لمدة معينة، فسوف يختفي.»
- 2 يمكنك تحريك المؤشر بتوجيه جهاز استقبال المؤشر الخاص بوحدة التحكم عن بُعد magic نحو التلفاز ثم تحريكها يميناً أو يساراً أو للأعلى أو للأسفل. « إذا لم يعمل المؤشر بصورة صحيحة، اترك وحدة التحكم عن بُعد magic لمدة 10 ثوانٍ ثم استخدمها مرة أخرى..»



وظائف وحدة التحكم عن بُعد MAGIC

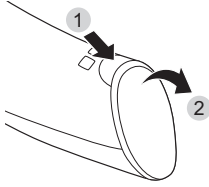

عند ظهور الرسالة "Magic Remote Control battery is low. Change the battery" (بطارية وحدة التحكم عن بُعد Magic منخفضة. استبدل البطارية)، فعليك استبدال البطارية.
لاستبدال البطاريات، افتح غطاء البطاريات، واستبدل البطاريات (1.5 فولت بحجم AA) بحيث يتطابق الطرفان ⊕ و ⊖ مع الرمز المطبوع داخل حجرة البطاريات ثم أغلق غطاء البطارية. تأكد من توجيه وحدة التحكم عن بُعد باتجاه مستشعر التحكم عن بُعد الموجود على التلفاز.
لإزالة البطاريات، قم بتنفيذ إجراءات التركيب بترتيب عكسي.

تنبيه

• لا تخطئ البطاريات القديمة والجديدة، إذ قد يؤدي ذلك إلى إتلاف وحدة التحكم عن بُعد.

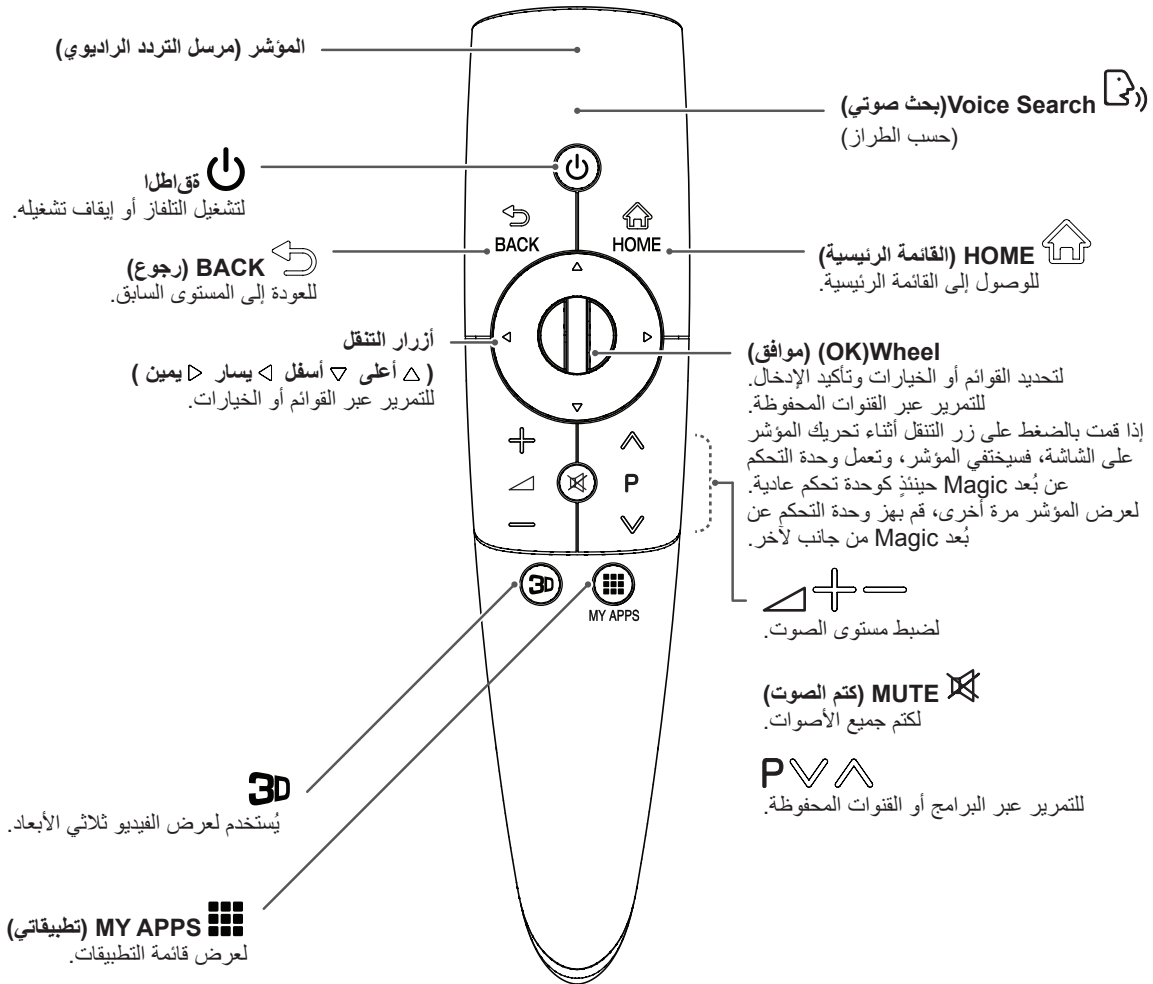

Voice Search (بحث صوتي)

هذا إصدار beta وهو متوفر فقط في وظائف محددة للطرازات المعتمدة.

- 1 حدد رمز البحث الصوتي على الشاشة.
 - 2 تحدث ببطء وبدقة. عندما يتم التعرف إلى صوت، تظهر على الشاشة رسالة معالجة الصوت.
- استخدم وحدة التحكم عن بُعد magic على مسافة لا تزيد عن 15 سم من الوجه.

ملاحظة !

- قد لا تعمل بعض موزعات USB. إذا لم يتم الكشف عن جهاز USB موصول باستخدام موزع USB، فقم بتوصيله مباشرةً بمنفذ USB في التلفاز.

التوصيل بوحدة USB

قم بتوصيل وحدة تخزين USB مثل ذاكرة فلاش USB أو قرص ثابت خارجي أو قارئ بطاقات ذاكرة USB بالتلفاز وانتقل إلى قائمة Smart Share لاستخدام ملفات وسائط متعددة مختلفة.

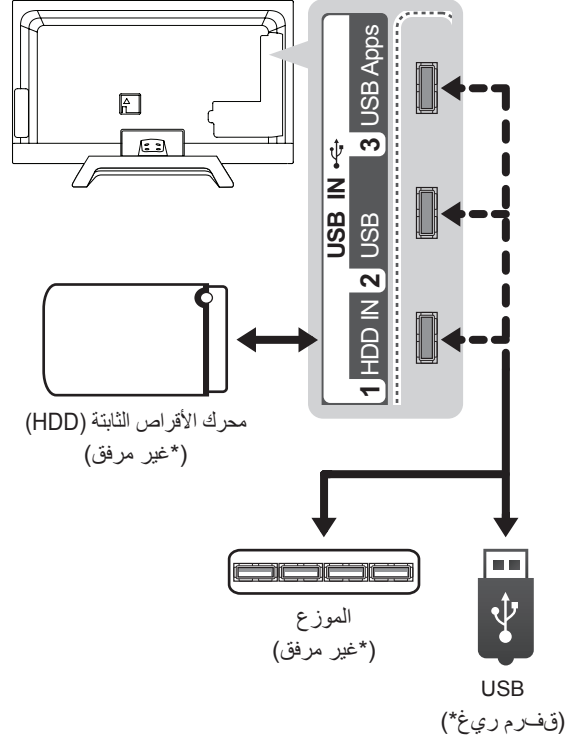

وصلة الفيديو المركب

لإرسال إشارات الفيديو التناظري وإشارات الصوت من جهاز خارجي إلى التلفاز. قم بتوصيل الجهاز الخارجي بالتلفاز باستخدام كابل مركب كما هو موضح في الصورة التالية.

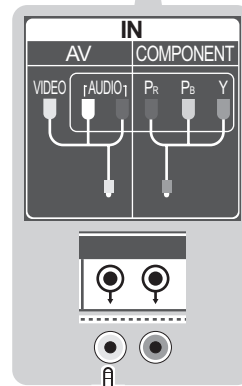
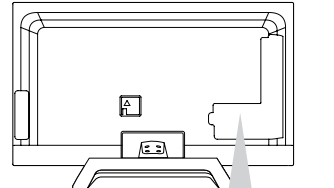

ضريباً

بكرمل ويدي فل لباك مدختسرا
(رفوتمل)

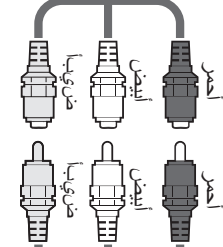

(* غير مرفق)



التوصيل بنظام صوت

يمكنك استخدام نظام صوت خارجي اختياري بدلاً من مكبر الصوت المدمج.

ملاحظة !

- إذا كنت تستخدم جهاز صوت خارجي اختياري بدلاً من مكبر الصوت المدمج، فاضبط ميزة مكبر صوت التلفاز على إيقاف التشغيل.

وصلة الصوت الرقمي البصري

لإرسال إشارة الصوت الرقمي من التلفاز إلى جهاز خارجي. قم بتوصيل الجهاز الخارجي بالتلفاز باستخدام كابل صوت بصري كما هو موضح في الصورة التالية.

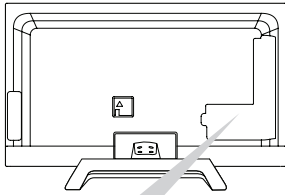

(* غير مرفق)



نظام الصوت الرقمي

تنبيه !

- لا تنظر إلى منفذ الإخراج البصري. فالنظر إلى شعاع الليزر قد يضر الرؤية.
- قد يعمل الصوت المزود بوظيفة ACP (الصوت المحمي بموجب حقوق نسخ) على حظر إخراج الصوت الرقمي.

وصلة المكون

لإرسال إشارات الفيديو التناظري وإشارات الصوت من جهاز خارجي إلى التلفاز. قم بتوصيل الجهاز الخارجي بالتلفاز باستخدام كابل المكون كما هو موضح في الصورة التالية.

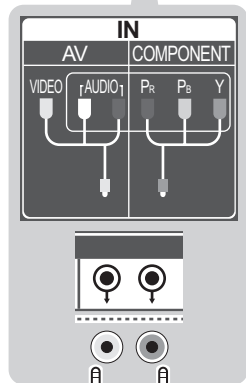
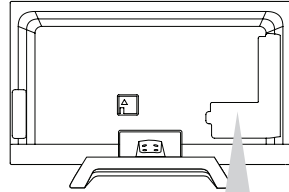

أخضر (استخدم كابل الفيديو المكون المتوفر).
ضرباً (استخدم كابل الفيديو المركب المتوفر).

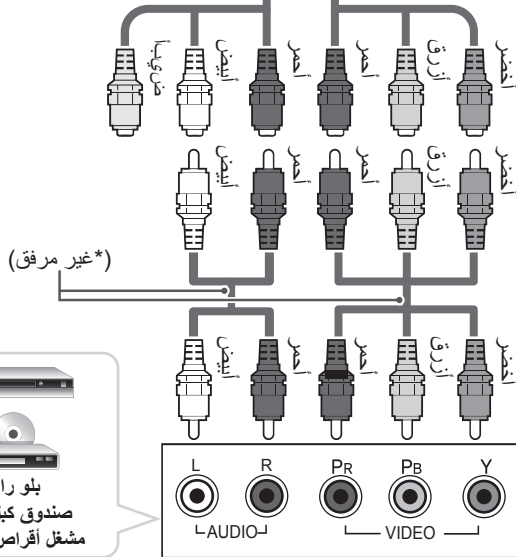

بلو راي
صندوق كبل HD
مشغل أقراص DVD

وصلة RGB-PC

لإرسال إشارة الفيديو من الكمبيوتر إلى التلفاز. لإرسال إشارة الصوت، قم بتوصيل كابل صوت.

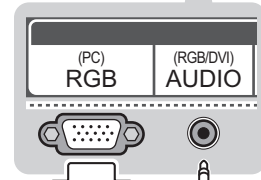
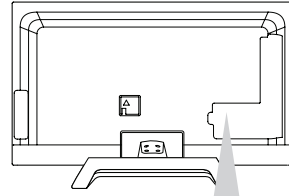

(*) غير مرفق

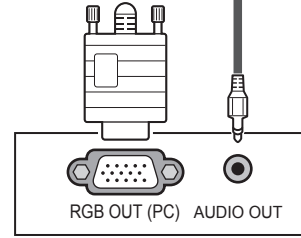

الكمبيوتر

ملاحظة !

- إذا تم توصيل الكابلات بطريقة غير صحيحة، فقد تتسبب في عرض الصورة بالأبيض والأسود أو بألوان مشوشة.

توصيل MHL

إنّ MHL عبارة عن واجهة لإرسال إشارات صوتية وبصرية رقمية من الهواتف المحمولة إلى أجهزة التلفاز.

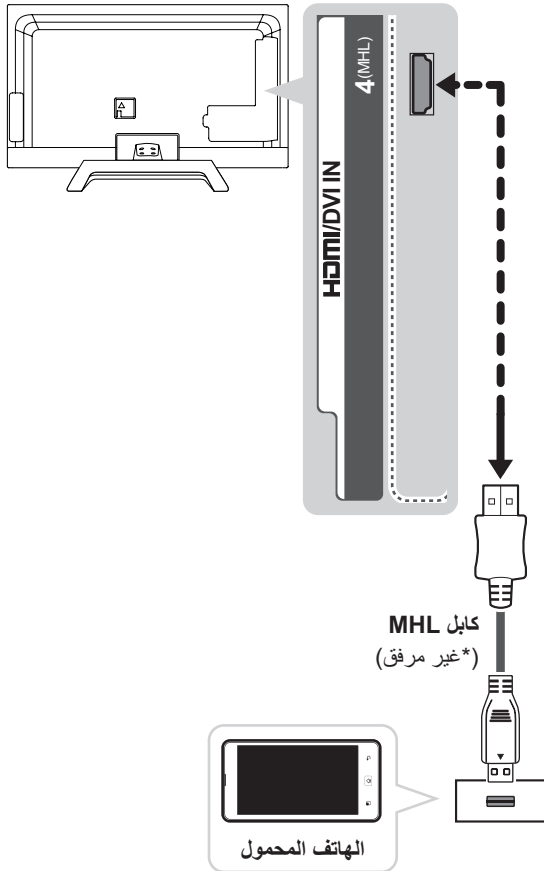

ملاحظة !

- قم بتوصيل الهاتف المحمول بمنفذ HDMI/DVI IN 4 (MHL)
- لعرض شاشة الهاتف على التلفاز.
- هذا يعمل فقط للهاتف الذي تكون فيه MHL ممكنة. بواسطة وحدة التح.
- يمكن تشغيل بعض التطبيقات كم عن بعد.

وصلة تحويل إشارة DVI إلى HDMI

ترسل إشارة الفيديو الرقمية من جهاز خارجي إلى التلفاز. قم بتوصيل الجهاز الخارجي بالتلفاز باستخدام كابل DVI-HDMI كما هو موضح في الصورة التالية. لإرسال إشارة الصوت، قم بتوصيل كابل صوت.

اختر أي منفذ إدخال HDMI للتوصيل. فلا يهم تحديد منفذ معين لاستخدامه.

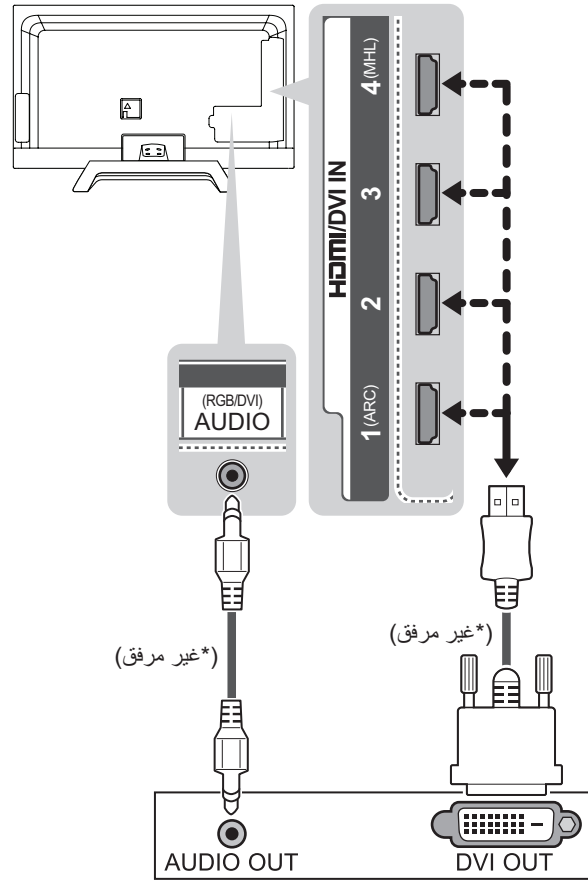

بلو راي / صندوق كبل HD / مشغل أقراص DVD / الكمبيوتر

ملاحظة !

- تبعاً لبطاقة الرسومات، قد لا يعمل وضع DOS في حال استخدام منفذ HDMI لتوصيل كابل DVI.

ملاحظة !

- يوصى باستخدام التلفاز مع وصلة HDMI للحصول على أفضل جودة للصورة.
- استخدم أحدث كابل HDMI™ عالي السرعة مع وظيفة CEC (التحكم في إلكترونيات المستخدم).
- تم اختبار كابلات HDMI™ عالية السرعة لتحمل إشارة عالية الجودة تصل إلى 1080p وأكثر.
- صوت التلفاز الرقمي المعتمد: MPEG و Dolby Digital و Dolby Digital Plus و HE-AAC و Dolby Digital و PCM و Dolby Digital (حتى 192 كيلوهرتز، 32/44.1/48/88/96/176/192، تنسيق صوت DTS غير معتمد).

ARC (قناة إرجاع الصوت)

- يجب توصيل جهاز الصوت الخارجي الذي يعتمد SIMPLINK و ARC باستخدام منفذ إدخال HDMI/DVI IN 1 (ARC).
- عند التوصيل باستخدام كابل HDMI عالي السرعة، يخرج جهاز الصوت الخارجي الذي يعتمد ARC صوت SPDIF البصري دون كابل الصوت البصري الإضافي ويعتمد وظيفة SIMPLINK.

وصلة HDMI

لإرسال إشارات الفيديو والصوت الرقمية من جهاز خارجي إلى التلفاز. قم بتوصيل الجهاز الخارجي بالتلفاز باستخدام كابل HDMI كما هو موضح في الصورة التالية.

اختر أي منفذ إدخال HDMI للتوصيل. فلا يهم تحديد منفذ معين لاستخدامه.

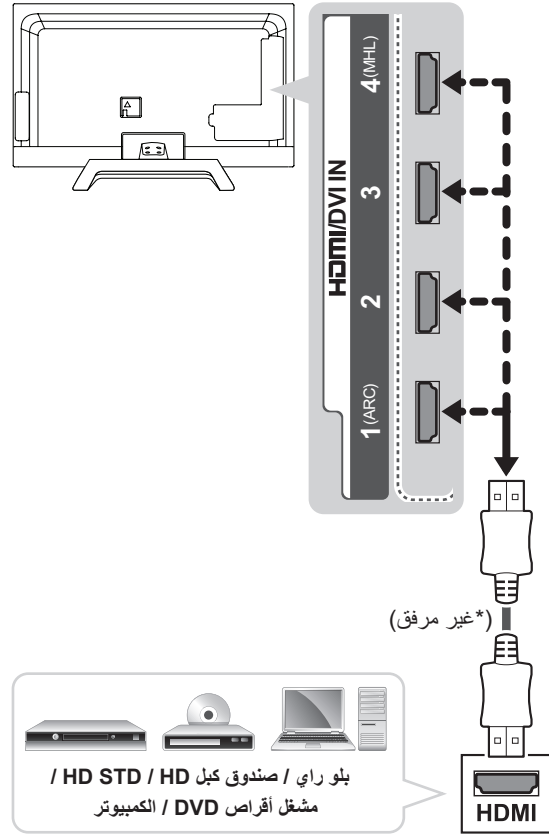

إجراء التوصيلات

توصيل الهوائي

قم بتوصيل التلفاز بمقبس هوائي على الحائط باستخدام كابل RF (بمقاومة 75 أوم).

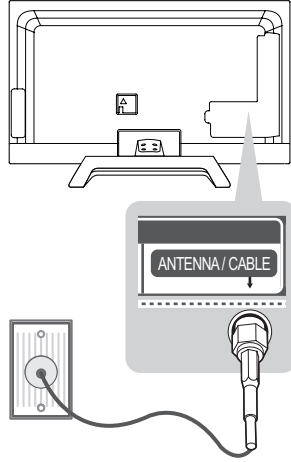

ملاحظة !

- استخدم جهاز فصل الإشارة لاستخدام أكثر من تلفازين.
- إذا كانت جودة الصورة سيئة، فقم بتثبيت مضخم الإشارات بشكل صحيح لتحسين جودة الصورة.
- إذا كانت جودة الصورة سيئة أثناء توصيل هوائي، فحاول إعادة محاذاة الهوائي في الاتجاه الصحيح.
- لا يتم تزويد كابل هوائي ومحول.

قم بتوصيل الأجهزة الخارجية المتنوعة بالتلفاز وبدل بين أوضاع الإدخال لتحديد جهاز خارجي. ولمزيد من المعلومات عن توصيل الأجهزة الخارجية، راجع الدليل المرفق مع كل جهاز. الأجهزة الخارجية المتوفرة هي: أجهزة الاستقبال عالية الدقة ومشغلات أقراص DVD وأجهزة الفيديو وأنظمة الصوت ووحدات تخزين USB والكمبيوتر وأجهزة الألعاب وأجهزة خارجية أخرى.

ملاحظة !

- قد يختلف توصيل الجهاز الخارجي من طراز إلى آخر.
- يجب توصيل الأجهزة الخارجية بالتلفاز بغض النظر عن ترتيب منافذ التلفاز.
- في حال تسجيل برنامج تلفاز على قرص DVD أو جهاز فيديو، تأكد من توصيل كابل إدخال إشارة التلفاز بالتلفاز عبر مسجل أقراص DVD أو جهاز الفيديو. لمزيد من معلومات التسجيل، راجع الدليل المرفق مع الجهاز المتصل.
- راجع دليل الأجهزة الخارجية للحصول على تعليمات التشغيل.
- عند توصيل جهاز ألعاب بالتلفاز، استخدم الكابل المرفق بجهاز الألعاب.
- في وضع PC (كمبيوتر)، قد يحدث بعض التشويش المرتبط بدرجة الاستبانة أو النمط العمودي أو التباين أو السطوع. في حال استمرار التشويش، قم بتغيير إخراج الكمبيوتر إلى قيمة استبانة أخرى و قم بتغيير معدل التحديث إلى معدل آخر أو قم بضبط السطوع والتباين في قائمة PICTURE (صورة) حتى تحصل على صورة واضحة.
- في وضع PC (كمبيوتر)، قد لا تعمل بعض ضوابط الاستبانة بشكل صحيح وفقاً لبطاقة الرسومات.

تنبيه 

- لا تحرك التلفزيون عن طريق الإمساك بمشبك إدارة الكبلات، حيث يمكن أن ينكسر مشبك إدارة الكبلات، وقد تحدث إصابات ويلحق تلف بالتلفزيون.

ترتيب الكبلات

1 اجمع الكبلات واربطها بواسطة أداة التحكم في الكابل.

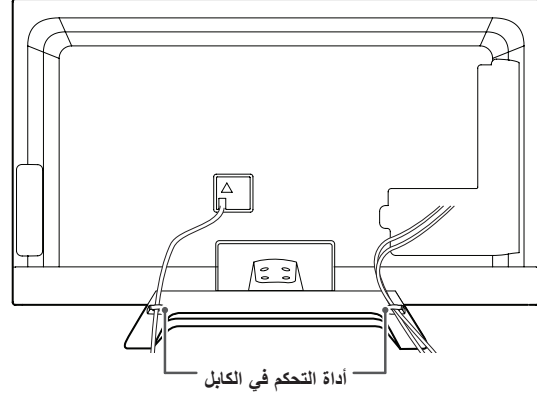

2 قم بتركيب حامل الكابل كما هو موضح في الصورة.

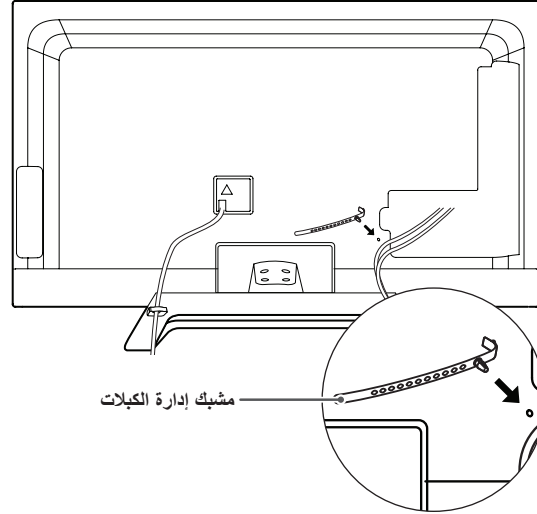

3 اجمع الكبلات واربطها بواسطة حامل الكابل في غطاء التلفاز الخلفي.

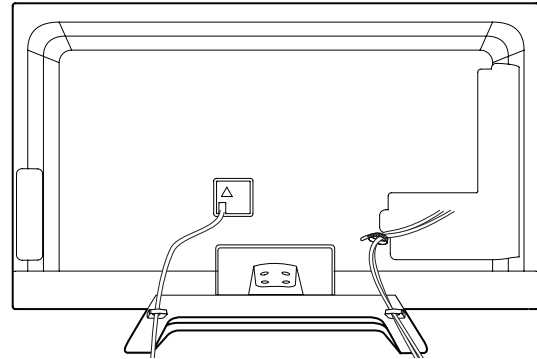

التثبيت على الحائط

تنبيه

- افصل الطاقة أولاً، ثم انقل التلفاز أو قم بتثبيته. وإلا فقد تحدث صدمة كهربائية.
- في حالة تثبيت التلفاز بالسقف أو على حائط مائل، قد يسقط ويتسبب في حدوث إصابات بالغة.
- استخدم جهاز تثبيت على الحائط معتمداً من LG واتصل بالوكيل المحلي أو عامل مؤهل.
- لا تربط البراغي أكثر من اللازم حيث قد يتسبب هذا في حدوث تلف بالتلفاز وإبطال الكفالة.
- استخدم البراغي وأجهزة التثبيت على الحائط التي تتوافق مع معايير VESA. لا تشمل كفالة هذا الجهاز الأضرار أو الإصابات الناتجة من سوء استخدام ملحق أو استخدام الملحق غير الملائم.

ملاحظة

- استخدم البراغي المدرجة في مواصفات البراغي المعتمدة وفقاً لمعايير VESA.
- تتضمن مجموعة جهاز التثبيت على الحائط دليل التركيب والقطع الضرورية.
- قد يختلف طول البراغي بحسب جهاز التثبيت على الحائط. تأكد من استخدام الطول المناسب.
- لمزيد من المعلومات، راجع الدليل المتوفر مع جهاز التثبيت على الحائط.
- إن قوس التثبيت على الحائط ملحق اختياري. يمكنك الحصول على الملحقات الاختيارية من الوكيل المحلي.
- لحماية شاشة التلفاز (من الخدوش وبصمات أصابع)، ضع التلفاز على طاولة مسطحة من دون إزالة كيس التغليف.
- بعد إزالة كيس التغليف من الجهة الخلفية للتلفاز، قم بتثبيته وفقاً للدليل المضمن في منتج قوس التثبيت على الحائط.
- قم بإزالة قطع الحماية بعد تثبيت التلفاز.

قم بتثبيت قوس التثبيت على الحائط الاختياري بالجزء الخلفي من التلفاز بحرص وثبت قوس التثبيت على حائط صلب يكون عمودياً بالنسبة للأرض. عند توصيل التلفاز بمواد بناء أخرى، يرجى الاتصال بعامل مؤهل. توصي LG بقيام شخص متخصص ومحترف بتركيب الجهاز على الحائط.

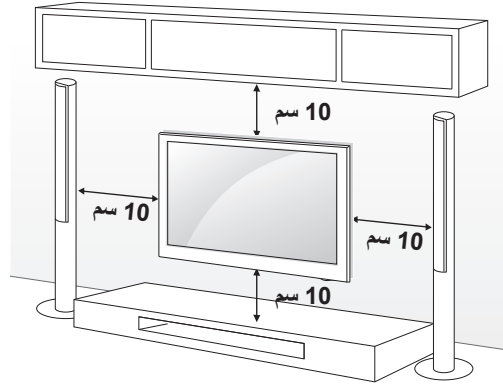

احرص على استخدام مسامير وقوس تثبيت على الحائط وفقاً لمعايير VESA. يوفر الجدول التالي وصفاً للأبعاد القياسية لمجموعة قوس التثبيت على الحائط.

قوس التثبيت على الحائط

الطراز	47/55LM86**
VESA (أ x ب)	400 x 400
البراغي القياسية	M6
عدد البراغي	4
قوس التثبيت على الحائط	LSW400BX LSW400BXG

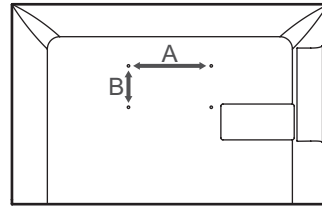

التثبيت على الطاولة

إحكام تثبيت التلفاز على الحائط

هذه الميزة غير متوفرة في كل الطرازات.

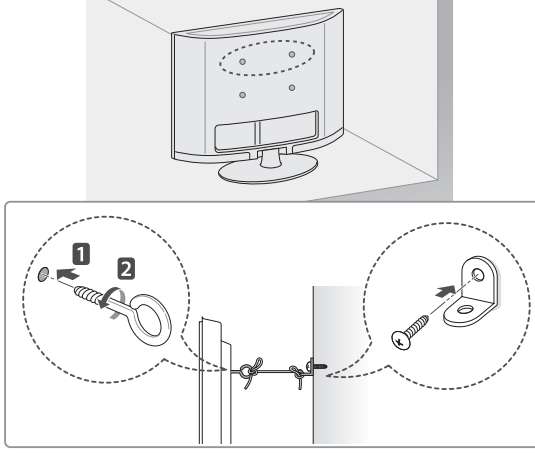

- 1 أدخل المسامير ذات العروة أو قوسي التلفاز والمسامير في جهة التلفاز الخلفية وقم بشدها بإحكام.
- أزل المسامير التي تم إدخالها في موضع المسامير ذات العروة أولاً في حال توفرها.
- 2 ثبتت قوسي التثبيت على الحائط بالمسامير على الحائط. وطابق موضع قوس التثبيت على الحائط مع المسامير ذات العروة في جهة التلفاز الخلفية.
- 3 قم بتوصيل المسامير ذات العروة وقوسي التثبيت على الحائط بإحكام بواسطة حبل قوي. تأكد من المحافظة على الحبل في وضع أفقي مع السطح المستوي.

تنبيه

- احرص على عدم قيام الأطفال بالتعلق على التلفاز أو التعلق به.

ملاحظة

- استخدم منصة أو خزانة قوية وكبيرة بشكل كافٍ لتحمل جهاز التلفاز بشكل آمن.
- ليست الأقواس والمسامير والحبال متوفرة. يمكنك الحصول على الملحقات الاختيارية من الوكيل المحلي.

- 1 ارفع التلفاز وأمله إلى الوضع المستقيم على الطاولة.
- أبق مسافة 10 سم (على الأقل) من الحائط لتهوئة مناسبة.

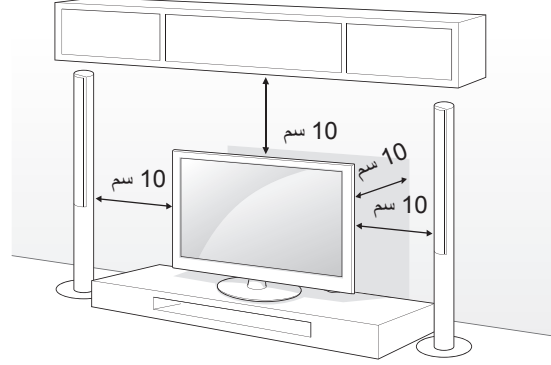

- 2 قم بتوصيل سلك الطاقة بمأخذ الطاقة في الحائط.

تنبيه

- لا تضع التلفاز في مكان قريب من مصادر السخونة أو فوقها، إذ قد يؤدي ذلك إلى نشوب حريق أو إلحاق الضرر بالمنتج.

ضبط زاوية التلفاز لتتناسب مع زاوية العرض

أدر التلفاز 10 درجات إلى اليسار أو اليمين واضبط زاوية التلفاز بما يلائمك.

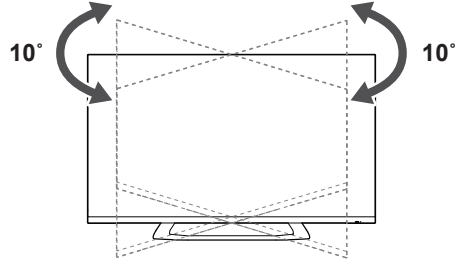

تنبيه

- عند ضبط زاوية المنتج، انتبه إلى أصابعك. إذ قد تحدث إصابة شخصية في حالة الضغط على الأيدي أو الأصابع. وقد يسقط المنتج في حالة إمالاته بصورة زائدة، مما يتسبب في حدوث تلف أو وقوع إصابة.

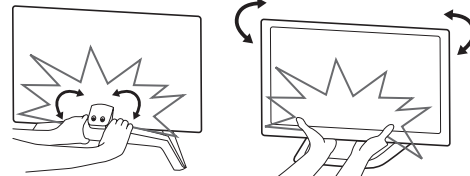

<الجانب الخلفي>

<الجانب الأمامي>

5

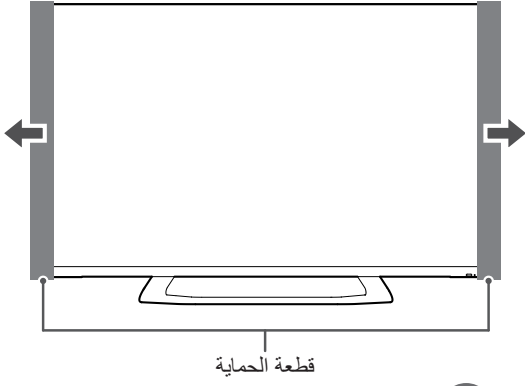

ملاحظة !

- قم بإزالة الحامل قبل تثبيت التلفاز على الحائط وذلك بتنفيذ إجراءات التركيب بشكل عكسي.

4

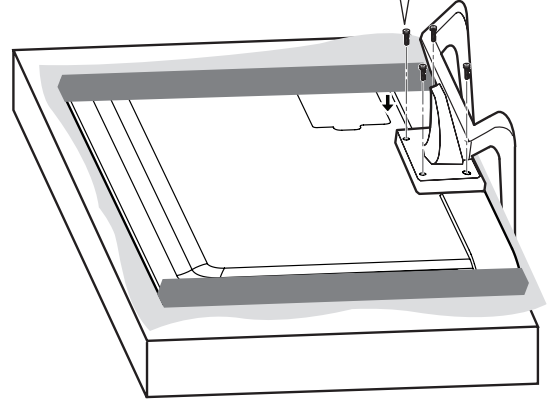
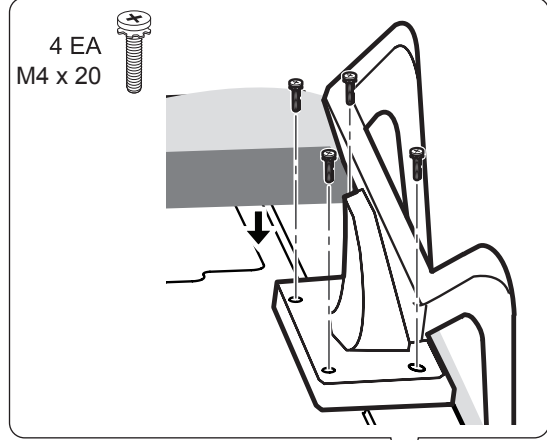

تنبيه !

- أحكم ربط المسامير لمنع التلفزيون من الميل للأمام. لا تربط المسامير أكثر من اللازم.

إعداد التلفزيون

قد تختلف الصورة المعروضة عن صورة التلفاز لديك.

تركيب الحامل

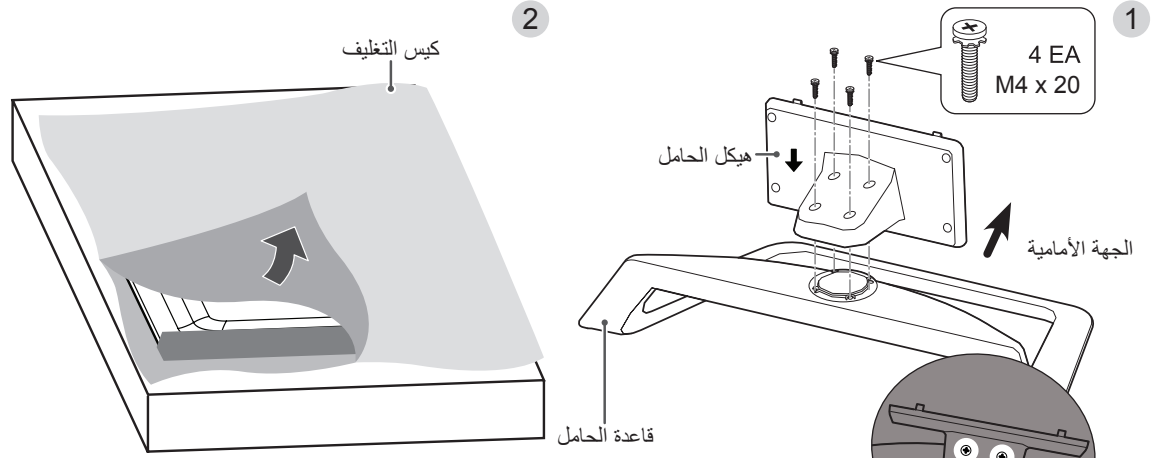

تنبيه



- عند تثبيت الحامل مع التلفاز، ضع الشاشة مع توجيه سطح الشاشة إلى أسفل، على طاولة مزودة بوسائد أو سطح مستوي لحماية الشاشة من الخدش.

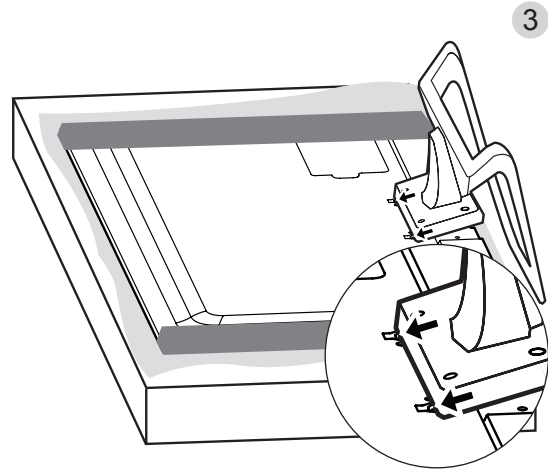

- يتطلب نقل جهاز تلفاز كبير شخصين على الأقل.
- عند نقل التلفاز باليد، يجب الإمساك به كما هو موضح في الصورة التالية.

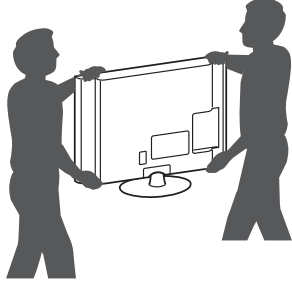

- عند نقل التلفاز، لا تعرّضه للارتجاج أو الاهتزاز الشديد.
- عند نقل التلفاز، اجعله دومًا مستقيمًا، وتجنّب قلبه على جانبه أو إمالة يمينًا أو يسارًا.
- يجب الإمساك بجائبي التلفاز بواسطة قطع للحماية، في كل مرة يتم فيها حمل الجهاز.

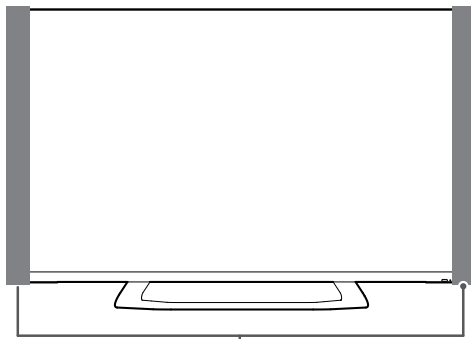

قطعة الحماية

حمل التلفاز ونقله

عند نقل التلفاز أو حمله، يُرجى قراءة الإرشادات التالية لتجنب خدشه أو إلحاق الضرر به ولضمان النقل الآمن بغض النظر عن نوع التلفاز وحجمه.

تنبيه



- تجنب لمس سطح الشاشة في كل وقت، إذ قد يؤدي ذلك إلى إلحاق الضرر بها.
- يوصى بنقل التلفاز في الصندوق أو مغلفًا بمواد التعبئة التي أرفقت به.
- أفضل سلك الطاقة وجميع الكابلات قبل نقل التلفاز أو حمله.
- عند الإمساك بالتلفاز، يجب أن يكون اتجاه الشاشة بعيدًا عنك وذلك لتجنب إلحاق الضرر بها.

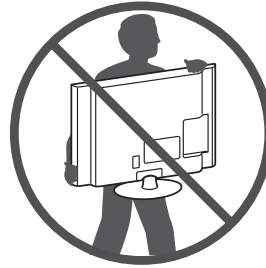

- أمسك الجزء العلوي والسفلي من إطار التلفاز بإحكام. تأكد من عدم الإمساك بالجزء الشفاف أو بمكبر الصوت أو بمنطقة شبكة مكبر الصوت.

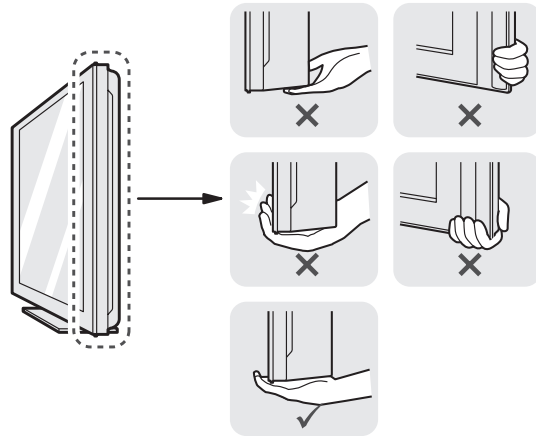

الأجزاء والأزرار

العربية

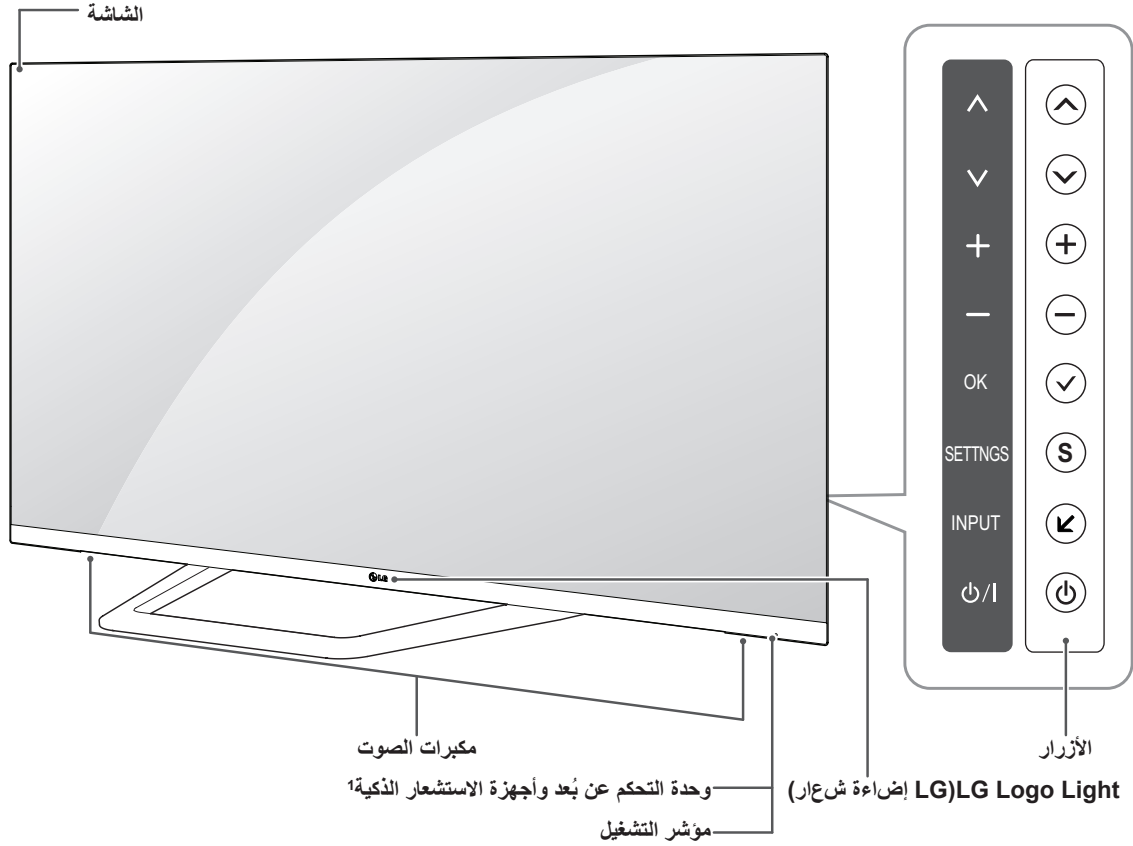

الوصف	الزر
للتمرير عبر البرامج المحفوظة.	∨ ∨
لضبط مستوى الصوت.	- +
لتحديد خيار القائمة المميز أو تأكيد إدخال معين.	OK
للوصول إلى القائمة الرئيسية، أو لحفظ الإدخال والخروج من القوائم.	SETTNGS
لتغيير مصدر الإدخال.	INPUT
لتشغيل التلفاز أو إيقاف تشغيله.	⏻/⏿

1 جهاز الاستشعار الذكي - لضبط جودة الصورة والسطوع تبعًا للبيئة المحيطة.

ملاحظة !

يمكنك ضبط ضوء مؤشر التشغيل على وضع التشغيل أو إيقاف التشغيل من خلال تحديد **OPTION (الخيارات)** في القوائم الرئيسية.

ملاحظة !

- في حال وجود عازل، إتبع التعليمات كما هي موضحة.
« استخدم هذا العازل لتثبيت التلفاز في مكان يوجد فيه تفاوت في الفولتية بين التلفاز و GND الخاص بإشارة الهوائي. إذا كان ثمة تفاوت في الفولتية بين التلفاز و GND الخاص بإشارة الهوائي، فيمكن أن ترتفع حرارة وحدة الاتصال بالهوائي وقد تؤدي الحرارة المفرطة إلى وقوع حادث.
« لمزيد من الأمان عند مشاهدة التلفاز، يمكنك إزالة فولتية الطاقة من هوائي التلفاز بصورة فعالة أكثر. يوصى بتعليق العازل على الحائط. اذا كان لا يمكن تثبيته على الحائط، قم بتعليقه على التلفاز. تجنّب فصل عازل الهوائي بعد التثبيت.
« تأكد من توصيل هوائي التلفاز قبل البدء.

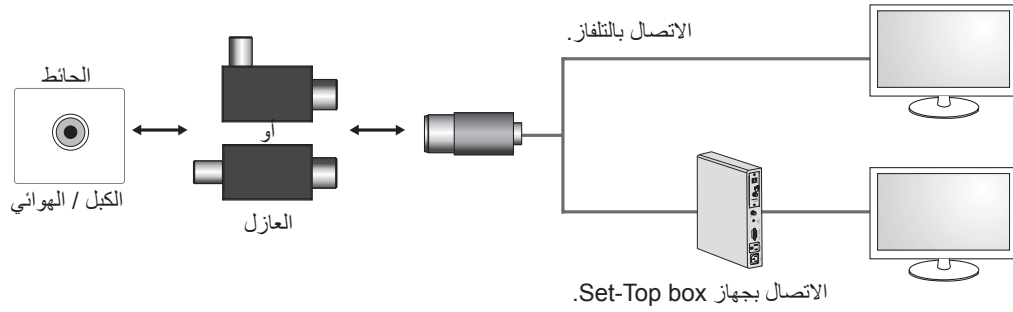

قم بتوصيل أحد طرفي العازل بمقبس الكبل/الهوائي والطرف الثاني بالتلفاز أو جهاز Set-Top box.

"من شأن الأجهزة المتصلة بوحدة التأريض الواقية الخاصة بالمبنى عبر الاتصال الرئيسي أو عبر أجهزة أخرى متصلة بوحدة التأريض الواقية - بالإضافة إلى الأجهزة المتصلة بنظام توزيع الكبل باستخدام كبل محوري ، أن تؤدي في بعض الأحيان إلى نشوب حريق. وبالتالي يجب توفير الاتصال بنظام توزيع الكبل عبر جهاز يقوم بتوفير عزل كهربائي ما دون نطاق تردد معين (عازل جلفاني، يرجى مراجعة "EN 60728-11"

عند تثبيت عازل التردد الراديوي، قد ينخفض مستوى حساسية الإشارة على نحو خفيف.

العناصر التي يتم شراؤها بشكل منفصل

يمكن تغيير العناصر التي يتم شراؤها بشكل منفصل أو تعديلها بهدف تحسين الجودة من دون أي إشعار. اتصل بالوكيل لشراء هذه العناصر. تعمل هذه الوحدات مع بعض الطرازات فقط.



AG-F3DP و AG-F2**DP**
نظارات اللعب الثاني



AG-F3 و AG-F2****
النظارات السينمائية ثلاثية الأبعاد

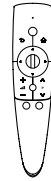

AN-MR300
وحدة التحكم عن بُعد Magic

قد يتغير اسم الطراز أو تصميمه استناداً إلى ترقية وظائف المنتج، أو ظروف الشركة المصنعة أو سياساتها.

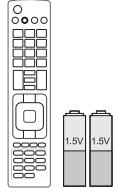

وحدة التحكم عن بُعد والبطاريات (بحجم AAA)
(انظر الصفحة 30)

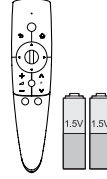

وحدة التحكم عن بعد Magic،
البطاريات (بحجم AA)
(انظر الصفحة 28)



دليل المالك



براغي الحامل
M4 x 20، 8EA
(انظر الصفحة 17، 18)

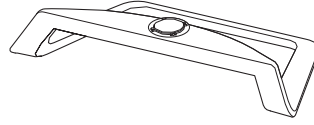

قاعدة الحامل
(انظر الصفحة 17)

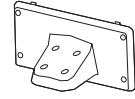

هيكل الحامل
(انظر الصفحة 17)

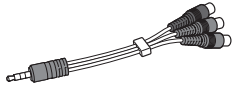

كابل فيديو المكون
(انظر الصفحة 25)

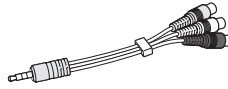

كابل فيديو مركّب
(انظر الصفحة 25، 26)

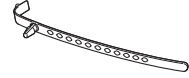

حامل الكابلات
(حسب الطراز)
(انظر الصفحة 21)



قطعة قماش للتنظيف
(حسب الطراز)
استخدم قطعة القماش لإزالة الغبار عن الصندوق.



نظارات اللعب الثاني
(حسب الطراز)



النظارات السينمائية ثلاثية الأبعاد
قد يختلف عدد النظارات ثلاثية الأبعاد تبعًا للبلد أو الطراز.



العازل
(حسب الطراز)
(انظر الصفحة 14)

ملاحظة !

- قد تختلف الصورة المعروضة عن صورة التلفاز لديك.
- قد تختلف خيارات العرض على الشاشة الخاصة بكل جهاز تلفاز بشكل بسيط عما هو مبين في هذا الدليل.
- قد تختلف القوائم والخيارات المتوفرة عن مصدر الإدخال أو طراز المنتج الذي تستخدمه.
- يمكن إضافة ميزات جديدة إلى هذا التلفاز في المستقبل.
- يمكن ضبط التلفاز على وضع الاستعداد للحد من استهلاك الطاقة. ويجب إيقاف تشغيل التلفاز في حالة عدم مشاهدته لبعض الوقت، حيث يسهم ذلك في الحد من استهلاك الطاقة.
- يمكن الحد من استهلاك الطاقة بشكل كبير إذا تم تخفيف سطوع الصورة، مما يؤدي بالتالي إلى تخفيض كلفة التشغيل الإجمالية.

عملية التثبيت

- 1 افتح عبوة المنتج وتأكد من اشتمالها على كل الملحقات.
 - 2 ثبت الحامل بجهاز التلفاز.
 - 3 قم بتوصيل جهاز خارجي بجهاز التلفاز.
 - 4 تأكد من توافر اتصال الشبكة.
- يمكنك استخدام وظائف شبكة التلفاز عند اتصال الشبكة فقط.

التجميع والتحضير**فك التغليف**

تحقق من توفر العناصر التالية في الصندوق. في حالة فقدان أي من الملحقات، يرجى الاتصال بالوكيل المحلي الذي اشتريت منه الجهاز. قد تختلف الصور الواردة في هذا الدليل عن الشكل الحقيقي للجهاز وعناصره.

تنبيه !

- لا تستخدم أي مواد غير معتمدة لضمان السلامة وطول العمر الافتراضي للمنتج.
- لا تغطي الكفالة أي أضرار أو إصابات تنتج عن استخدام مواد غير معتمدة.
- لا يجب نزع الفيلم الرقيق المثبت على شاشة بعض الطرازات.

تحذير !

- تحتاج إلى تمكين الوصول السهل لتوصيل الكابلات الكهربائية وفصلها من المقبس الكهربائي الرئيسي.

ملاحظة !

- قد تختلف العناصر المرفقة مع المنتج حسب الطراز.
- قد تتغير مواصفات المنتج أو المحتويات في هذا الدليل دون إخطار مسبق نتيجة ترقية وظائف الجهاز.
- للحصول على أفضل اتصال، يجب ألا تتجاوز أطراف كبلات HDMI و وحدات USB 10 مم سمًا و 18 مم عرضًا. استخدم كبل إطالة يعتمد USB 2.0 إذا كان كبل USB أو بطاقة ذاكرة USB لا تلائم منفذ USB في التلفاز.

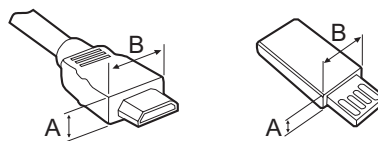

$$A \geq 10 \text{ مم}^*$$

$$B \geq 18 \text{ مم}^*$$



بيئة المشاهدة

• مسافة المشاهدة

حافظ على وجود مسافة لا تقل عن ضعف طول الشاشة القطري عند مشاهدة محتويات ثلاثية الأبعاد. في حالة عدم الشعور بالراحة عند مشاهدة المحتويات ثلاثية الأبعاد، ابتعد عن التلفاز.

عمر المشاهد

• الأطفال الصغار/الأطفال

يحظر استخدام/مشاهدة المحتويات ثلاثية الأبعاد للأطفال دون 5 أعوام. قد يتفاعل الأطفال دون 10 أعوام بصورة زائدة وتصبح الإثارة لديهم أكبر حيث إن حاسة الرؤية لديهم لا تزال في طور النمو (على سبيل المثال، قد يحاولون لمس الشاشة أو القفز داخلها). لذا ينبغي مراقبة الأطفال جيداً والانتباه لهم عند مشاهدتهم المحتويات ثلاثية الأبعاد. لدى الأطفال تفاوت في الرؤية بالعين للعروض ثلاثية الأبعاد بخلاف البالغين وذلك لأن المسافة بين العينين لديهم أقصر من المسافة عند البالغين. لذا فهم يتلقون عمقاً أكبر بالنسبة للعروض المجسمة مقارنة بالبالغين عند مشاهدة نفس الصورة ثلاثية الأبعاد.

• المراهقون

قد يتفاعل المراهقون أقل من 19 عاماً مع الحساسية بسبب التنبيه البصري الناتج من الإضاءة في المحتويات ثلاثية الأبعاد. لذا قدّم لهم النصح بالابتعاد عن مشاهدة المحتويات ثلاثية الأبعاد لفترة طويلة عندما يشعرون بالتعب.

• كبار السن

قد يتلقى كبار السن تأثيراً ثلاثي الأبعاد أقل مقارنة بالشباب. لا تجلس أقرب من المسافة الموصى بها عند مشاهدة التلفاز.

تنبيهات عند استخدام النظارات ثلاثية الأبعاد

- تأكد من استخدام النظارات ثلاثية الأبعاد الخاصة بـ LG. وإلا، فلن تكون قادراً على مشاهدة مقاطع الفيديو ثلاثية الأبعاد بشكل صحيح.
- لا تستخدم النظارات ثلاثية الأبعاد بدلاً من النظارات العادية أو النظارات الشمسية أو النظارات الواقية.
- قد يؤدي استخدام النظارات ثلاثية الأبعاد المعدلة إلى إجهاد العين أو تشويه الصورة.
- لا تحتفظ بالنظارات ثلاثية الأبعاد في درجات حرارة مرتفعة جداً أو منخفضة جداً. فقد يتسبب ذلك في تشوه شكلها.
- إن النظارات ثلاثية الأبعاد سهلة الكسر والخدش. استخدم دائماً قطعة قماش نظيفة وناعمة لتنظيف العدسات. لا تخدش عدسات النظارات ثلاثية الأبعاد باستخدام أشياء حادة أو تقم بتنظيفها/بمسحها باستخدام مواد كيميائية.

عرض الصور ثلاثية الأبعاد



تحذير

بيئة المشاهدة

• وقت العرض

عند مشاهدة محتويات ثلاثية الأبعاد، خذ قسطاً من الراحة قدره 5 - 15 دقيقة كل ساعة. حيث قد يتسبب عرض المحتويات ثلاثية الأبعاد لفترة طويلة في الإصابة بالصداع أو الدوار أو الإرهاق أو إجهاد العين.

• بالنسبة إلى الذين يعانون من النوبات المرضية المتعلقة بالتحسس الضوئي أو الأمراض المزمنة

- قد يعاني بعض المستخدمين نوبات مرضية أو أعراض أخرى غير عادية عند تعرضهم لضوء وامض أو لنمط محدد من المحتويات ثلاثية الأبعاد.
- تجنب مشاهدة مقاطع الفيديو ثلاثية الأبعاد إذا كنت تشعر بغثيان أو كنت حاملاً و/أو كنت تعاني من مرض مزمن وخاصة الصرع أو اضطرابات القلب أو ضغط الدم وما شابه.
- لا يُوصى بمشاهدة المحتويات ثلاثية الأبعاد للمصابين بالعمى المجسم أو الشنوذ المجسم. فقد يشعرون بازدواج الصور أو بعدم الراحة أثناء المشاهدة.
- إذا كنت تعاني من الحول أو الغمَش (ضعف الرؤية) أو حرج البصر، فقد تواجه مشكلة في الإحساس بالعمق وقد تشعر بالتعب بسرعة بسبب الصور المزدوجة. ينصح بأخذ أقساط من الراحة أكثر من المعدل الذي يأخذه البالغون.
- إذا كان هناك تفاوت في الرؤية بين العين اليمنى واليسرى، فتتحقق من قوة حاسة البصر لديك قبل مشاهدة المحتويات ثلاثية الأبعاد.

• الأعراض التي تتطلب الانقطاع عن مشاهدة المحتويات ثلاثية الأبعاد أو تجنبها

- تجنب مشاهدة المحتويات ثلاثية الأبعاد عندما تشعر بالتعب الناشئ عن قلة النوم أو العمل الكثير أو كنت تحت تأثير المشروب.
- عند الشعور بهذه الأعراض، توقف عن استخدام/مشاهدة المحتويات ثلاثية الأبعاد وخذ قسطاً من الراحة حتى تزول الأعراض.
- « استشر الطبيب عند استمرار هذه الأعراض. قد تشمل الأعراض الشعور بالصداع أو الإحساس بألم بمقلة العين أو الدوار أو الغثيان أو خفقان القلب أو ضبابية في الرؤية أو عدم الراحة أو ازدواج الصورة أو عدم الراحة في الرؤية أو الإحساس بالتعب.



- اتصل بمركز الخدمة مرة واحدة سنويًا لتنظيف أجزاء المنتج الداخلية.
قد يتسبب الغبار المتراكم بعطل ميكانيكي.



- أوكل أعمال الخدمة والصيانة لفريق الخدمة المؤهل. تكون أعمال الخدمة والصيانة مطلوبة عندما يتعرّض الجهاز لأي ضرر، كتضرر سلك الإمداد بالطاقة أو القابس، أو انسكاب سائل أو وقوع أشياء على الجهاز، أو تعرّض الجهاز للمطر أو الرطوبة، أو عدم تشغيله بشكل طبيعي، أو وقوعه.



- إذا كان المنتج باردًا عند لمسه، فقد تلمح "وميضًا" بسيطًا عند تشغيله. هذا الأمر طبيعي في أجهزة التلفاز.



- إن اللوحة عبارة عن منتج بشاشة ذات تقنية عالية ودرجة دقة تتراوح بين مليونين وستة ملايين بكسل. قد ترى نقاطًا سوداء صغيرة و/أو نقاطًا ملونة ساطعة (حمراء أو زرقاء أو خضراء) بحجم 1 جزء في المليون من اللوحة. ولا يشير هذا إلى وجود عطل ولا يؤثر على أداء المنتج وموثوقيته.



- تحدث أيضًا هذه الظاهرة في منتجات جهات أخرى ولا تشكل سببًا لاستبدال المنتج أو استرداد المبلغ المدفوع. قد ترى درجة سطوع مختلفة وقد يختلف لون اللوحة حسب موضع مشاهدتك (من الجهة اليسرى/اليمنى/العلوية/السفلية).



تحدث هذه الظاهرة بسبب خصائص اللوحة. ولا يتعلق هذا بأداء المنتج ولا يشير إلى عطل فيه.

- قد يؤدي عرض صورة ثابتة (كشعار قناة البث أو القائمة التي تظهر على الشاشة أو مشهد من إحدى ألعاب الفيديو) لفترة طويلة من الوقت إلى إلحاق الضرر بالشاشة، الأمر الذي يتسبب ببقاء الصورة وهذا الأمر معروف بالتصاق الصورة. ولا تغطي كفاءة المنتج مشكلة التصاق الصورة. تجنّب عرض صورة ثابتة على شاشة التلفاز لفترة طويلة (ساعتين أو أكثر لشاشة LCD، وساعة واحدة أو أكثر لشاشة البلازما).
وأيضًا في حالة مشاهدة التلفاز لفترة طويلة مع ضبط نسبة الطول إلى العرض على 4:3، قد يظهر التصاق الصور على حدود اللوحة.
تحدث أيضًا هذه الظاهرة في منتجات جهات أخرى ولا تشكل سببًا لاستبدال المنتج أو استرداد المبلغ المدفوع.



• الصوت الصادر من التلفاز

- صوت "تكسير": يعود سبب الصوت الصادر عند مشاهدة التلفاز أو إيقاف تشغيله إلى التقلص الحراري للبلستيك بفعل الحرارة والرطوبة. هذا الصوت شائع في المنتجات التي يكون فيها تغيير الشكل بفعل الحرارة ضروريًا. طنين الدائرة الكهربائية/طنين الشاشة: يصدر صوت خافت من دائرة التبديل ذات السرعة العالية، والتي تمدّ المنتج بقوة تيار عالية لتشغيله. ويختلف ذلك بحسب المنتج. لا يؤثر هذا الصوت على أداء المنتج وموثوقيته.

تنبيه

- احرص على عدم ملامسة فتحات التهوية عند مشاهدة التلفاز لفترات طويلة حيث قد تصير فتحات التهوية ساخنة. ولا يؤثر ذلك على أداء الجهاز أو تشغيله.

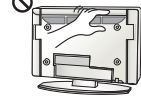

- قم بفحص سلك الجهاز بشكل دوري، فإن بدا لك تلفه أو سوء حالته، فافصله وتوقف عن استخدام الجهاز واطلب من فريق الخدمة المعتمد استبدال السلك بقطعة الغيار المناسبة.

- تجنب تراكم الغبار على أطراف قابس الطاقة أو مصدر الطاقة. قد يؤدي ذلك إلى خطر نشوب حريق.

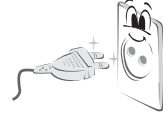

- احرص على حماية سلك الطاقة من سوء الاستخدام المادي والميكانيكي، مثل تعرضه للثني أو الالتواء أو الضغط عليه أو إغلاق الباب عليه أو المشي فوقه. انتبه جيدًا للمقابس ومصدر الطاقة في الحائط والمناطق حيث يخرج السلك من الجهاز.

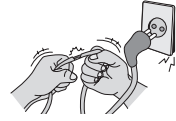

- لا تضغط بيدك أو بشيء حاد مثل ظفر أو قلم رصاص أو قلم حبر بشدة على اللوحة أو تقم بخدشها.



- تجنب لمس الشاشة أو وضع إصبعك (أصابعك) عليها لفترة طويلة. فمن شأن ذلك إحداث تشويه مؤقت في الشاشة.



- عند تنظيف المنتج ومكوناته، قم بفصل قابس الطاقة أولاً ثم امسحه بقطعة من القماش الناعم. قد يؤدي استخدام القوة المفرطة إلى إحداث خدوش أو تغيير في الألوان. لا تستخدم رذاذ الماء أو قطعة قماش رطبة للتنظيف. لا تستخدم مطلقاً منظف الزجاج أو مواد التلميع الصناعية أو أي تلك الخاصة بالسيارات أو الشمع أو البنزين أو الكحول، إلخ والتي من شأنها إلحاق التلف بالمنتج ولوحته.



- وإلا فقد يتسبب ذلك في نشوب حريق أو حدوث صدمة كهربائية أو تلف للمنتج (تشوه الشكل أو التآكل أو التعطل).

- طالما كانت هذه الوحدة متصلة بمصدر التيار المتردد في الحائط، لا يتم فصلها عن مصدر الإمداد بالتيار المتردد حتى في حالة إيقاف تشغيل الوحدة.

- عند فصل الكبل، أمسك القابس وافصله.

- في حالة انقطاع الأسلاك داخل الكبل الطاقة، قد يتسبب ذلك في نشوب حريق.



- عند تحريك المنتج، تأكد من إيقاف تشغيله أولاً. ثم، قم بفصل كبلات الطاقة وكبلات الهوائي وكل كبلات التوصيل. حيث قد يتلف جهاز التلفاز أو سلك الطاقة مما قد يتسبب في خطر نشوب حريق أو حدوث صدمة كهربائية.



- عند تحريك المنتج أو فك تغليفه، استعن بشخص آخر لحمله لأن المنتج ثقيل. وإلا فقد يتسبب ذلك في حدوث إصابة.



تنبيه

- إذا أردت تثبيت المنتج على الحائط، فقم بتوصيل واجهة التثبيت ذات المعيار VESA (الأجزاء الإضافية) بالجانب الخلفي من المنتج. عند تركيب الجهاز باستخدام قوس التثبيت على الحائط (الأجزاء الإضافية)، ثبته بعناية حتى لا يسقط.
- استخدم التركيبات / الملحقات المحددة من قبل جهة الصنع فقط.
- عند تركيب الهوائي، استشر فني الخدمة المؤهل.
- فقد يؤدي ذلك إلى نشوب حريق أو حدوث صدمة كهربائية خطيرة. 
- ننصح بالمحافظة على مسافة تتراوح بين 5 و 7 أضعاف حجم الشاشة القطري عند مشاهدة التلفاز. في حالة مشاهدة التلفاز لفترة طويلة، قد يتسبب ذلك في رؤية مشوشة. 
- استخدم نوع البطاريات المحدد فقط.
- فقد يؤدي ذلك إلى إلحاق الضرر بوحدة التحكم عن بُعد. 
- لا تخطئ بين البطاريات الجديدة والبطاريات القديمة.
- فقد يؤدي ذلك إلى زيادة درجة سخونة البطاريات بشكل زائد ومن ثم تسرب السائل منها. 
- تأكد من عدم وجود أي أشياء بين وحدة التحكم عن بُعد والمستشعر الخاص بها. 
- قد يشوش ضوء الشمس أو أي ضوء قوي آخر على الإشارة الصادرة عن وحدة التحكم عن بُعد. وفي هذه الحالة، عليك إعتام الغرفة. 
- عند توصيل أجهزة خارجية كأجهزة ألعاب الفيديو، تأكد من أن الكابلات الكبلات طويلة بما يكفي. وإلا فقد يسقط المنتج وهو الأمر الذي قد يتسبب في حدوث إصابة أو تلف للمنتج. 
- لا تقم بتشغيل/إيقاف تشغيل المنتج من خلال توصيل قابس الطاقة أو فصله من مصدر الطاقة بالحائط. (لا تستخدم قابس الطاقة كمفتاح.)
- فقد يؤدي ذلك إلى عطل ميكانيكي أو التسبب في حدوث صدمة كهربائية. 
- يُرجى اتباع تعليمات التثبيت الموضحة أدناه لتفادي حدوث سخونة مفرطة للمنتج.
- « يجب أن تتجاوز المسافة بين المنتج والحائط 10 سم.
- « لا تقم بتثبيت المنتج في مكان لا توجد فيه تهوية (على سبيل المثال، على الرف في مكتبة أو في خزانة).
- « لا تقم بتثبيت المنتج على سجادة أو وسادة.
- « تأكد من عدم انسداد فتحة التهوية بغطاء المائدة أو الستارة.
- وإلا فقد يتسبب ذلك في نشوب حريق. 

تحذير !

- لا تلمس أبدًا هذا المنتج أو الهوائي أثناء هبوب العواصف الرعدية أو البرقية. فقد تتعرض للصعق الكهربائي.
- لا تلمس مطلقًا مصدر الطاقة بالحائط عندما يكون هناك تسرب غازي، عليك فتح النوافذ وتهوية الغرفة. فقد ينشب حريق أو تصاب بحروق بفعل الشرارة.
- لا تقم بتفكيك المنتج أو إصلاحه أو تعديله وفقًا لتقديرك الخاص. فقد ينشب حريق أو تحدث صدمة كهربائية.
- اتصل بمركز الخدمة المحلي لفحص المنتج أو معايرته أو إصلاحه.
- في حالة حدوث أي مما يلي، قم بفصل المنتج على الفور واتصل بمركز الخدمة المحلي.
 - « تأثر المنتج بالصدمة »
 - « تلف المنتج »
 - « دخول أجسام غريبة داخل المنتج »
 - « صدور دخان أو رائحة غريبة من المنتج »
 - فقد يتسبب ذلك في نشوب حريق أو حدوث صدمة كهربائية.
- إذا لم ترغب في استخدام المنتج لوقت طويل، فافصل كبل الطاقة عن المنتج. يمكن أن يتسبب تراكم الغبار في نشوب حريق أو يمكن أن يؤدي تلف المواد العازلة إلى تسرب كهربائي أو صدمة كهربائية أو حريق.
- يجب عدم تعريض الجهاز للتقطير أو الرش، كما يجب عدم وضع أي غرض يحتوي على السوائل، كالمزهريات، على الجهاز.

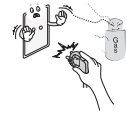

تنبيه !

- قم بتثبيت المنتج في مكان خالٍ من الموجات اللاسلكية.
- ينبغي توفر مساحة كافية بين الهوائي الخارجي وخطوط الطاقة للمحافظة على عدم تلامس الأول مع الثاني حتى في حالة سقوط الهوائي. إذ قد يؤدي ذلك إلى حدوث صدمة كهربائية.
- لا تقم بتثبيت المنتج في أماكن كالرفوف غير الثابتة أو الأسطح المنحنية. تجنب أيضًا الأماكن التي يحدث فيها اهتزاز أو حيث لا يكون المنتج مدعومًا بالكامل. وإلا فقد يسقط المنتج أو ينقلب، الأمر الذي قد يتسبب في حدوث إصابة أو تلف للمنتج.
- في حالة تركيب التلفاز على حامل، ستحتاج إلى القيام ببعض الإجراءات لتفادي سقوط المنتج. وإلا فقد يسقط المنتج مما قد يتسبب في حدوث إصابة.

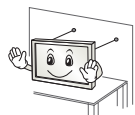

تحذير !

• عند تثبيت تلفاز على الحائط، تأكد من عدم تركيب التلفاز من خلال تعليقه بواسطة كبل طاقة وكبلات إشارة متدلية من الجزء الخلفي للتلفاز.
إذ قد يتسبب ذلك في نشوب حريق أو حدوث صدمة كهربائية.



• لا تقم بتوصيل الكثير من الأجهزة الكهربائية بمصدر كهربائي واحد متعدد المنافذ.
وإلا فقد يتسبب ذلك في نشوب حريق بسبب السخونة الزائدة.

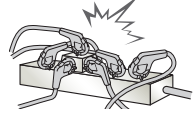

• احرص على عدم سقوط المنتج أو وقوعه عند توصيل أجهزة خارجية.
وإلا فقد يتسبب ذلك في حدوث إصابة شخصية أو تلف المنتج.



• أبقِ مواد التغليف المضادة للرطوبة أو التغليف المصنوع من الفينيل بعيداً عن متناول الأطفال.
المواد المضادة للرطوبة تلحق الضرر في حال ابتلاعها. في حال ابتلاعها عن طريق الخطأ، أجب المريض على التقيؤ وتوجه إلى أقرب مستشفى. بالإضافة إلى ذلك، يمكن أن يتسبب التغليف المصنوع من الفينيل بالاختناق. فأبقه بعيداً عن متناول الأطفال.



• لا تدع الأطفال يتسلقون التلفاز أو يتعلقون به.

• وإلا فقد يسقط التلفاز مما يتسبب في حدوث إصابة خطيرة.



• تخلص من البطاريات بحرص لمنع الأطفال من تناولها بالفم.
في حالة تناول الطفل للبطاريات بالفم، اصطحبه إلى الطبيب على الفور.



• لا تدخل موصلاً (مثل القطع المعدنية) في أحد طرفي كبل الطاقة بينما يكون الطرف الآخر موصولاً بطرف الإدخال في الحائط. بالإضافة إلى ذلك، لا تلمس كبل الطاقة فوراً بعد توصيله بطرف الإدخال في الحائط.
فقد تتعرض للصعق الكهربائي.



(حسب الطراز)

• لا تضع مواد سريعة الاشتعال قرب المنتج.
هناك خطر حدوث انفجار أو نشوب حريق بسبب اللامبالاة في التعامل مع المواد سريعة الاشتعال.



• لا تدخل الأشياء المعدنية كالعملات أو دبائيس الشعر أو عيدان الأكل أو السلك في المنتج أو المواد سريعة الاشتعال كالورق وعيدان الثقب. يجب أن ينتبه الأطفال جيداً.
قد تحدث صدمة كهربائية أو ينشب حريق أو تحدث إصابات. في حالة سقوط جسم غريب داخل المنتج، قم بفصل سلك الطاقة واتصل بمركز الخدمة.



• لا تقم برش الماء على المنتج أو تقم بمسحه بمادة سريعة الاشتعال (مرقق الدهان "النتنر" أو البنزين). فقد ينشب حريق أو تحدث صدمة كهربائية.



• لا تسمح بتعرض المنتج للصدمات أو بسقوط أي أشياء داخله، ولا تطرق كذلك على الشاشة بأي شيء.
قد تتعرض للإصابة أو قد يتلف المنتج.



تعليمات الأمان

يرجى قراءة احتياطات الأمان هذه بعناية قبل استخدام المنتج.



- لا تضع التلفاز ووحدة التحكم عن بُعد في البيئات التالية:
« موقع يتعرض لأشعة الشمس المباشرة »
« منطقة ذات رطوبة عالية كالحمام مثلاً »
« قُرب مصدر حرارة كالمواقد أو الأجهزة الأخرى التي تُصدر حرارة »
« قُرب طاولات المطبخ أو أجهزة ضبط الرطوبة حيث يمكن أن يتعرض بسهولة للبخار أو الزيت »
« منطقة معرّضة للمطر أو الرياح »
« قُرب حاويات الماء كالمزهريات »
وإلا فقد يتسبب ذلك في نشوب حريق أو حدوث صدمة كهربائية أو تعطل المنتج أو تغيير شكله.
- لا تضع المنتج حيث قد يتعرّض للغبار.
قد يؤدي ذلك إلى خطر نشوب حريق.



- يعد قابس التيار الرئيسي وسيلة فصل التيار. يجب أن يظل القابس جاهزاً للتشغيل.



- لا تلمس قابس الطاقة عندما تكون يدك مبللتين. بالإضافة إلى ذلك، إذا كان طرف السلك رطباً أو يغطيه الغبار، فقم بتجفيف قابس الطاقة تماماً أو امسح الغبار عنه.
قد تتعرض للصعق الكهربائي بسبب الرطوبة الزائدة.



- احرص على توصيل كبل الطاقة بالتيار الأرضي. (باستثناء الأجهزة غير المؤرضة).
قد تتعرض للصعق الكهربائي أو الإصابة.



- قم بتثبيت كبل الطاقة بالكامل.
إذا لم يتم تثبيت كبل الطاقة تماماً، فقد ينشب حريق.



- احرص على عدم حدوث تلامس بين سلك الطاقة وأشياء ساخنة كجهاز التدفئة.
فقد يؤدي ذلك إلى نشوب حريق أو حدوث صدمة كهربائية خطيرة.



- لا تضع المنتج أو أشياء ثقيلة فوق كبلات الطاقة.
وإلا، فقد يتسبب ذلك في نشوب حريق أو حدوث صدمة كهربائية.



- قم بثني كبل الهوائي بين داخل المبنى وخارجه لمنع تدفق الأمطار إلى الداخل.
إذ قد يتسبب الماء في إلحاق الضرر داخل المنتج وقد يتسبب في حدوث صدمة كهربائية.



التراخيص

قد تختلف التراخيص المعتمدة بحسب الطراز. للحصول على مزيد من المعلومات حول التراخيص، يُرجى زيارة الموقع www.lg.com.

تم تصنيعه بموجب ترخيص من Dolby Laboratories. إن "Dolby" ورمز D المزدوج هما علامتان تجاريتان مسجلتان لصالح Dolby Laboratories.



إن HDMI وشعار HDMI وHigh-Definition Multimedia Interface هي علامات تجارية أو علامات تجارية مسجلة لصالح شركة HDMI Licensing LLC.



حول DivX®: DIVX VIDEO عبارة عن تنسيق فيديو رقمي أنشأته شركة DivX, LLC، وهي شركة تابعة لشركة Rovi Corporation. وهذا الجهاز يعد جهاز DivX Certified® الذي يسمح بتشغيل فيديو DivX. تفضل زيارة الموقع divx.com لمزيد من المعلومات والحصول على أدوات البرامج اللازمة لتحويل ملفاتك إلى صيغة فيديو DivX.



حول DIVX VIDEO-ON-DEMAND: يجب تسجيل جهاز DivX Certified® هذا لتتمكن من تشغيل أفلام DivX Video-on-Demand (المعروفة اختصارًا بـ VOD) التي تم شراؤها. للحصول على رمز التسجيل، حدّد موقع قسم DivX VOD في قائمة إعداد الجهاز. انتقل إلى موقع vod.divx.com للحصول على مزيد من المعلومات حول كيفية إتمام عملية التسجيل الخاصة بك.

"DivX Certified® لتشغيل فيديو DivX® حتى HD 1080p، بما في ذلك المحتوى المميز."

"DivX® و DivX Certified® والشعارات ذات الصلة هي علامات تجارية مسجلة لصالح شركة Rovi Corporation أو الشركات التابعة لها وتُستخدم بموجب ترخيص."

"تغطيتها واحدة أو أكثر من براءات الاختراع التالية في الولايات المتحدة:

"7,519,274 ; 7,515,710 ; 7,460,668 ; 7,295,673"

تم تصنيعه بموجب ترخيص يحمل أرقام براءات الاختراع التالية في الولايات المتحدة: 5,974,380؛ 6,487,535 وبراءات اختراع أخرى في الولايات المتحدة والعالم الصادرة منها والمعلقة. إن DTS و الرمز و DTS مع الرمز هي علامات تجارية مسجلة، كما أن DTS 2.0+Digital Out تعتبر علامة تجارية لصالح شركة DTS, Inc. ويتضمن المنتج البرنامج. © DTS, Inc. جميع الحقوق محفوظة.



إشعار البرامج مفتوحة المصدر

للحصول على رمز المصدر بموجب GPL و LGPL و MPL وتراخيص أخرى مفتوحة المصدر، التي يحتوي عليها هذا المنتج، يُرجى زيارة <http://opensource.lge.com>.

إضافة إلى رمز المصدر، فإن كل شروط التراخيص وكفالات إخلاء المسؤولية وإشعارات حقوق الطبع والنشر متوفرة للتنزيل. ستوفر LG Electronics أيضًا الرمز المفتوح المصدر على قرص مضغوط مقابل التكاليف التي تغطي إجراء هذا التوزيع (مثل تكلفة الوسائط والشحن والتسليم) وذلك بعد توجيه طلب عبر البريد الإلكتروني على opensource@lge.com. يسري هذا العرض لمدة ثلاثة (3) أعوام من تاريخ شراء المنتج.

جدول المحتويات

32 استكشاف الأخطاء وإصلاحها

33 المواصفات

3 التراخيص

3 إشعار البرامج مفتوحة المصدر

4 تعليمات الأمان

10 عرض الصور ثلاثية الأبعاد

12 عملية التثبيت

12 التجميع والتحضير

12 فك التغليف

14 العناصر التي يتم شراؤها بشكل منفصل

15 الأجزاء والأزرار

16 حمل التلفاز ونقله

17 إعداد التلفزيون

17 - تركيب الحامل

19 - التثبيت على الطاولة

20 - التثبيت على الحائط

21 - ترتيب الكبلات

22 إجراء التوصيلات

22 توصيل الهوائي

23 وصلة HDMI

24 وصلة تحويل إشارة DVI إلى HDMI

24 توصيل MHL

25 وصلة RGB-PC

25 وصلة المكون

26 التوصيل بنظام صوت

26 وصلة الفيديو المركب

26 - وصلة الصوت الرقمي البصري

27 التوصيل بوحدة USB

28 وظائف وحدة التحكم عن بُعد MAGIC

29 احتياطات ينبغي مراعاتها عند استخدام وحدة التحكم عن بُعد

Magic

29 تسجيل وحدة التحكم عن بُعد Magic

29 كيفية استخدام وحدة التحكم عن بُعد Magic

30 وحدة التحكم عن بُعد

31 استخدام دليل المستخدم

32 الصيانة

32 تنظيف التلفاز

32 - الشاشة والإطار والصندوق والحامل

32 - سلك الطاقة

تحذير

- إذا تجاهلت رسالة التحذير، فقد تتعرض لإصابة بالغة أو حادث خطير أو حالة وفاة.

تنبيه

- إذا تجاهلت رسالة التنبيه، قد تتعرض لإصابة طفيفة أو قد يتسبب ذلك بالحاق ضرر بالمنتج.

ملاحظة

- تساعدك الملاحظة على معرفة المزيد حول المنتج واستخدامه بأمان. يُرجى قراءة الملاحظة بعناية قبل استخدام المنتج.



دليل المالك تلفاز LCD بتقنية LED

يرجى قراءة هذا الدليل بعناية قبل تشغيل الجهاز والاحتفاظ به للرجوع إليه في المستقبل.

LM86**



רשמו את מספר הדגם ואת המספר הסידורי של
הטלויזיה.
עיינו בתווית בצד האחורי ומסרו את הפרטים לספק
המקומי בעת בקשה לקבלת שירות.

דגם

מספר סידורי

•עבור דגמים התומכים ב-WiDi, ניתן להגדיר את מצב התלת-ממד באותו האופן של מצב ה-RGB (PC).

מצב תלת-ממד נתמך ידנית			
תבנית וידאו תלת-ממד הניתנת להפעלה	תדר אנכי (Hz)	תדר אופקי (kHz)	אות
דו-ממד לתלת-ממד, זה לצד זה (חצי), מעלה ומטה, רצף תמונות בודדות	50	37,50	720p
	60	45,00	
דו-ממד לתלת-ממד, זה לצד זה (חצי), למעלה ולמטה	50	28,12	1080i
	60	33,75	
דו-ממד לתלת-ממד, זה לצד זה (חצי), מעלה ומטה, מסך מפוצל	24	27,00	1080p
	25	28,12	
	30	33,75	
דו-ממד לתלת-ממד, זה לצד זה (חצי), מעלה ומטה, מסך מפוצל, רצף תמונות בודדות, שילוב שורות ריקות, שילוב עמודות ריקות	50	56,25	
	60	67,50	
דו-ממד לתלת-ממד, זה לצד זה (חצי), למעלה ולמטה	60	48,36	1024x768
		47,71	1360x768
דו-ממד לתלת-ממד, זה לצד זה (חצי), מעלה ומטה, מסך מפוצל, רצף תמונות בודדות, שילוב שורות ריקות, שילוב עמודות ריקות	60	67,50	1920x1080
			שונות
דו-ממד לתלת-ממד	-	-	שונות
דו-ממד לתלת-ממד, זה לצד זה (חצי), למעלה ולמטה	60	48,36	1024x768
		47,71	1360x768
		67,50	1920x1080
דו-ממד לתלת-ממד	-	-	שונות
דו-ממד לתלת-ממד, זה לצד זה (חצי), למעלה ולמטה	50	37,50	720p
	60	45,00	
	50	28,12	1080i
	60	33,75	
	24	27,00	1080p
	25	28,12	
	30	33,75	
	50	56,25	
60	67,50		
דו-ממד לתלת-ממד	-	-	שונות
דו-ממד לתלת-ממד, זה לצד זה (חצי), למעלה ולמטה, מסך מפוצל, רצף תמונות בודדות, שילוב שורות ריקות, שילוב עמודות ריקות	30	33,75	1080p
	30	33,75	1080p
[תמונה: זה לצד זה (חצי), למעלה ולמטה]			
תבנית וידאו תלת-ממד הניתנת להפעלה	אות		
דו-ממד לתלת-ממד, זה לצד זה (חצי), למעלה ולמטה	HD		
דו-ממד לתלת-ממד	SD		
	DTV		

מצב תלת-ממד נתמך

• וידאו, אשר חובר כמו שבתכני מדיה שלהלן, יעביר את המסך למצב תלת-מימד בצורה אוטומטית.

מצב תלת-ממד נתמך אוטומטית				
תבנית וידאו תלת-ממד הניתנת להפעלה	תדר אנכי (Hz)	תדר אופקי (kHz)	אות	כניסה
זה לצד זה (חצי), למעלה ולמטה, זה לצד זה (מלא)	60 / 59,94	31,5 / 31,469	640x480	HDMI
דחיסת תכנים, Line Alternative		63 / 62,938		
זה לצד זה (חצי), למעלה ולמטה, זה לצד זה (מלא)	50	31,5 / 31,469	480p	
דחיסת תכנים, Line Alternative		63 / 62,938		
זה לצד זה (חצי), למעלה ולמטה, זה לצד זה (מלא)	50	31,25	576p	
דחיסת תכנים, Line Alternative		62,5	576p	
זה לצד זה (חצי), למעלה ולמטה, זה לצד זה (מלא)	50	37,50	720p	
דחיסת תכנים, Line Alternative	60 / 59,94	45 / 44,96		
	50	75		
זה לצד זה (חצי), למעלה ולמטה, זה לצד זה (מלא)	60 / 59,94	90 / 89,91	1080i	
	50	28,125		
	דחיסת תכנים, Field Alternative	60 / 59,94		
זה לצד זה (חצי), למעלה ולמטה, זה לצד זה (מלא)	23,97 / 24	27 / 26,97	1080p	
	25	28,125		
	30 / 29,976	33,75 / 33,72		
דחיסת תכנים, Line Alternative	24 / 23,97	54 / 43,94		
	25	56,25		
	30 / 29,976	67,5 / 67,432		
זה לצד זה (חצי), למעלה ולמטה	50	56,25		
	59,94 / 60	67,5 / 67,432		
זה לצד זה (חצי), למעלה ולמטה, מסך מפוצל, MPO (תמונה)	30	33,75	1080p	USB
	30	33,75	1080p	DLNA

עברית

מידע אודות חיבור שקע Component

P _R	P _B	Y	כניסות Component בטלוויזיה
P _R	P _B	Y	יציאות קלטי וידאו בנגן ה-DVD
R-Y	B-Y	Y	
Cr	Cb	Y	
Pr	Pb	Y	
Component			אות
O			480i/576i
O			480p/576p
O			720p/1080i
O (בלבד 60 Hz / 50 Hz)			1080p

מצב נתמך HDMI/DVI-DTV

תדר אנכי (Hz)	תדר אופקי (KHz)	רזולוציה
59,94	31,469	720x480
60	31,5	
50	31,25	720x576
50	37,5	1280x720
59,94	44,96	
60	45	
59,94	33,72	1920x1080
60	33,75	
50	28,125	
23,97	26,97	
24	27	
29,976	33,716	
30,00	33,75	
50	56,25	
59,94	67,43	
60	67,5	

עברית

עברית

טלוויזיה אנלוגית	טלוויזיה דיגיטלית		
PAL-I, PAL/SECAM-B/G/D/K	DVB-T	מערכות שידור	ניו זילנד, סינגפור
47 עד 01 CATV, 69 עד 1 VHF/UHF : BG 47 עד 01 CATV, 69 עד 1 VHF/UHF : I 47 עד 01 CATV, 69 עד 1 VHF/UHF : DK	69 עד 21 UHF	טווח ערוצים	
PAL B/B	DVB-T	שיטות שידור	אוסטרליה
44 עד 2 :CATV, 75 עד 0 VHF/UHF : B/B	,12 עד 06 VHF 69 עד 27 UHF	טווח ערוצים	
NTSC-M, PAL-I, PAL/SECAM-B/G/D/K	DVB-T	שיטות שידור	אינדונזיה, ישראל, מיאנמר, סרי לנקה
47 עד 01 CATV, 69 עד 1 VHF/UHF : BG 47 עד 01 CATV, 69 עד 1 VHF/UHF : I 47 עד 01 CATV, 69 עד 1 VHF/UHF : DK 71 עד 01 CATV, 78 עד 2 VHF/UHF : M	69 עד 21 UHF	טווח ערוצים	
NTSC-M, PAL-I, PAL/SECAM-B/G/D/K	DVB-T	שיטות שידור	דרום אפריקה
47 עד 01 CATV, 69 עד 1 VHF/UHF : BG 47 עד 01 CATV, 69 עד 1 VHF/UHF : I 47 עד 01 CATV, 69 עד 1 VHF/UHF : DK 71 עד 01 CATV, 78 עד 2 VHF/UHF : M	13, 11 עד 4 VHF 68 עד 21 UHF	טווח ערוצים	
NTSC-M, PAL-I, PAL/SECAM-B/G/D/K	DVB-T	שיטות שידור	וייטנאם, מלזיה
47 עד 01 CATV, 69 עד 1 VHF/UHF : BG 47 עד 01 CATV, 69 עד 1 VHF/UHF : I 47 עד 01 CATV, 69 עד 1 VHF/UHF : DK 71 עד 01 CATV, 78 עד 2 VHF/UHF : M	,12 עד 6 VHF 69 עד 21 UHF	טווח ערוצים	
NTSC-M, PAL-I, PAL/SECAM-B/G/D/K	DVB-T	שיטות שידור	איראן, אלג'יריה, טוניס, דגם דיגיטלי
47 עד 01 CATV, 69 עד 1 VHF/UHF : BG 47 עד 01 CATV, 69 עד 1 VHF/UHF : I 47 עד 01 CATV, 69 עד 1 VHF/UHF : DK 71 עד 01 CATV, 78 עד 2 VHF/UHF : M	,12 עד 5 VHF 69 עד 21 UHF	טווח ערוצים	
NTSC-M, PAL-I, PAL/SECAM-B/G/D/K	-	שיטות שידור	דגם אנלוגי, הודו, תאילנד, --
47 עד 01 CATV, 69 עד 1 VHF/UHF : BG 47 עד 01 CATV, 69 עד 1 VHF/UHF : I 47 עד 01 CATV, 69 עד 1 VHF/UHF : DK 71 עד 01 CATV, 78 עד 2 VHF/UHF : M	-	טווח ערוצים	
75Ω	75Ω	התנגדות אנטנה חיצונית	

55LM86**	47LM86**	דגם	
55LM8600-TA / 55LM860Y-TA	47LM8600-TA / 47LM860Y-TA		
331,0 x 795,0 x 1232,0	263,0 x 701,0 x 1063,0	עם מעמד (מ"מ)	מידות (רוחב x גובה x עומק)
33,6 x 723,0 x 1232,0	33,4 x 628,0 x 1063,0	ללא מעמד (מ"מ)	
25,9	18,0	עם מעמד (ק"ג)	משקל
22,2	15,8	ללא מעמד (ק"ג)	
AC 100-240 V~ 50 / 60 Hz	AC 100-240 V~ 50 / 60 Hz	דרישות מתח	

לקבלת מידע אודות אספקה וצריכת החשמל, עיינו בתווית הנמצאת על-גבי המכשיר.

40°C עד 0°C	טמפרטורת הפעלה	תנאים סביבתיים
פחות מ-80%	לחות בהפעלה	
60°C עד -20°C	טמפרטורת אחסון	
פחות מ-85%	לחות אחסון	

עברית

מפרטים

מפרטי המוצר המופיעים לעיל עשויים להשתנות ללא הודעה מוקדמת בשל שדרוג פונקציות המוצר.

מפרט מודול LAN אלחוטי (WN8122E)	
IEEE802.11a/b/g/n	Standard
2483.5MHz עד 2400MHz 5250MHz עד 5150MHz 5850MHz עד 5725MHz	טווח תדרים
CCK / OFDM / MIMO	מודלוציה
14dBm :802.11a 17dBm :802.11b 15dBm :802.11g 13.5dBm :802.11n - 2.4GHz 12dBm :802.11n - 5GHz	מתח מוצא (טיפוסי)
54Mbps :802.11a/g 11Mbps :802.11b 300Mbps :802.11n	קצב נתונים
-0.79dBi :2483.5MHz עד 2400MHz 0.62dBi :5250MHz עד 5150MHz 0.52dBi :5850MHz עד 5725MHz	עוצמת קליטת האנטנה (טיפוסי)
HT20 :802.11a/b/g HT20/40 :802.11n	רוחב פס בשימוש
<p>• טווח הערוץ בשימוש עשוי להשתנות ממדינה למדינה, ולכן המשתמש אינו רשאי לשנות או לכוון את תדר השימוש, ומוצר זה מכון על פי טבלת התדרים האזורית.</p>	
	

מפרט מודול Bluetooth (BM-LDS302)	
גרסת Bluetooth 3.0	Standard
2483.5MHz ~ 2400MHz	טווח תדרים
10 dBm או פחות	עוצמת פלט (מרבית)
3 Mbps	קצב נתונים (מרבי)
קו ראייה פתוח של כ-10 מטרים	מרחק תקשורת
	

תחזוקה

ניקוי הטלוויזיה שלכם

יש לנקות את מכשיר הטלוויזיה שברשותכם באופן קבוע כדי לשמור על רמת הביצועים המיטבית ולהאריך את אורך חיי המוצר.

⚠️ זהירות

- ודאו כי הטלוויזיה כבויה וכי ניתקתם את כל הכבלים המחוברים אליה.
- במקרים בהם לא נעשה שימוש בטלוויזיה לפרקי זמן ממושכים, נתקו את כבל המתח מהשקע בקיר כדי למנוע נזקים אפשריים כתוצאה מברקים או נחשולי מתח.

מסך, מסגרת, גוף המכשיר ומעמד

כדי להסיר אבק או לכלוך קל, נגבו את המשטח בעזרת מטלית יבשה, נקייה ונטולת סיבים. להסרת לכלוך קשה, נגבו את המשטח בעזרת בד רך עם מעט מים נקיים או תכשיר ניקוי קל מדולל במים. לאחר מכן, נגבו מיד במטלית רכה.

⚠️ זהירות

- אל תגעו במסך אף פעם, שכן הדבר עלול לפגוע בו.
- אין לדחוף, לשפשף או לגעת במשטח הטלוויזיה באמצעות הציפורניים או באמצעות חפצים חדים. דבר זה עשוי לגרום לשריטות במסך ולעיוותים בתמונה.
- אין לעשות כל שימוש בכימיקלים, שכן הדבר עלול לפגוע במוצר.
- אין לרסס נוזל כלשהו על הטלוויזיה. אם נוזלים יחדרו לטלוויזיה, הם עשויים לגרום לשריפה, להתחשמלות או לתקלה.

כבל חשמל

יש להסיר באופן קבוע את האבק או הלכלוך המצטברים על כבל החשמל.

פתרון בעיות

בעיה	פתרון
לא ניתן לשלוט בטלוויזיה עם השלט רחוק.	<ul style="list-style-type: none"> • בדקו את חיישן השלט רחוק במכשיר ונסו שוב. • בדקו אם יש חסימה כלשהי בין המוצר לשלט הרחוק. • בדקו אם הסוללות פועלות ומותקנות בצורה נכונה (⊕ ל-⊕, ⊖ ל-⊖).
אין תמונה ואין קול	<ul style="list-style-type: none"> • בדקו אם המכשיר מופעל. • בדקו אם כבל החשמל מחובר לשקע החשמל. • בדקו אם קיימת בעיה בשקע החשמל על-ידי חיבור מכשירים אחרים.
הטלוויזיה נכבית באופן פתאומי.	<ul style="list-style-type: none"> • בדקו את הגדרות צריכת החשמל. ייתכן שאספקת החשמל נותקה. • בדקו אם תכונת הכיבוי האוטומטי מופעלת בהגדרות הזמן. • הטלוויזיה עוברת באופן אוטומטי למצב המתנה אם היא לא קולטת אות כלשהו או אם לא מבוצעת פעולה כלשהי במשך 15 דקות.
בעת חיבור הטלוויזיה למחשב (RGB/HDMI DVI), מוצגת ההודעה 'No signal' או 'Invalid Format'.	<ul style="list-style-type: none"> • כבו את הטלוויזיה או הפעילו אותה באמצעות השלט הרחוק. • חברו מחדש את כבל RGB/HDMI. • אתחלו את המחשב כאשר הטלוויזיה פועלת.

שימוש במדריך למשתמש

המדריך למשתמש מספק לכם גישה נוחה יותר למידע של הטלוויזיה.

- 1 לחצו על HOME כדי להגיע לתפריט הבית.
- 2 בחרו באפשרות User Guide ולחצו על הלחצן הסיבובי (OK).



User Guide
(מדריך למשתמש)

הערה !

• באפשרותכם לגשת אל המדריך למשתמש באמצעות לחיצה על הלחצן (User Guide) בשלט רחוק.

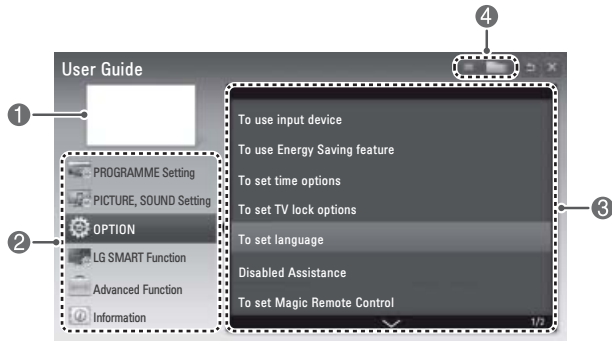

1	להצגת התחנה הנוכחית או המקור הנוכחי.
2	מאפשר בחירה בקטגוריה הרצויה.
3	מאפשר בחירה בפריט הרצוי. ניתן להשתמש ב-^ v כדי לעבור בין העמודים.
4	מאפשר דפדוף בתיאור של הפונקציה הרצויה מתוך האינדקס.

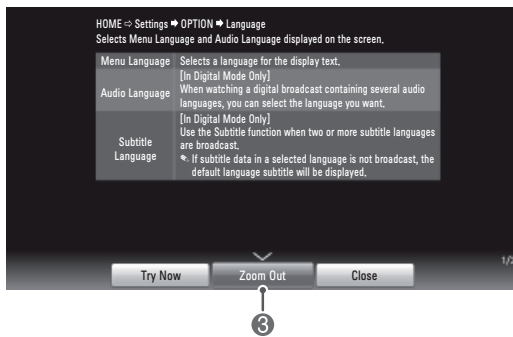
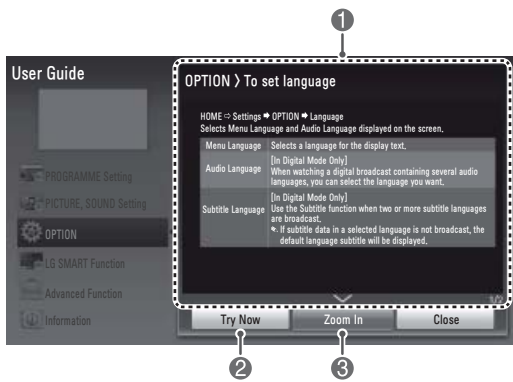

1	הצגת התיאור של התפריט הנבחר. ניתן להשתמש ב-^ v כדי לעבור בין העמודים.
2	מעבר אל התפריט הנבחר ישירות מתוך המדריך למשתמש.
3	הגדלה או הקטנה (זום) של המסך.

עברית

שלט רחוק

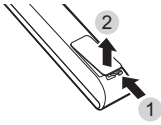

להחלפת סוללות פתחו את מכסה הסוללות, החליפו סוללות (1.5V AAA) כאשר הסימונים ⊕ ו-⊖ תואמים את הכיתוב בתוך תא הסוללות, וסגרו את מכסה הסוללות. הקפידו להפנות את השלט הרחוק לכיוון חיישן השלט הרחוק בטלוויזיה. להסרת הסוללות, חזרו על תהליך ההתקנה בסדר הפוך.

⚠️ זehירות

- אין לערבב בין סוללות חדשות לסוללות משומשות משום שהדבר עלול להזיק לשלט רחוק.
- בטלוויזיה אנלוגית ובמדינות מסוימות, לחצנים מסוימים בשלט רחוק עלולים שלא לפעול.

עברית

OK	בחירת תפריטים ואפשרויות ואישור הבחירה.
BACK ↩	חזרה לרמה הקודמת.
GUIDE	הצגת לוח השידורים.
EXIT	סגירת תצוגות המסך וחזרה לצפייה בטלוויזיה.
לחצנים צבעוניים (אדום, ירוק, צהוב, כחול)	מאפשרים גישה לפונקציות מיוחדות בתפריטים מסוימים.
לחצני טלסקסט (TEXT T.OPT)	לחצנים אלה משמשים לטלסקסט.
SUBTITLE	אחזור הכתוביות המועדפות עליכם במצב דיגיטלי.
Q.MENU	גישה לתפריטים מהירים.
LIVE TV	חזרה ל-LIVE TV (שידור חי).
לחצני בקרה (▶▶, ◀◀, , ■)	שליטה בתפריטי תוכן פרמיום, DVR או Smart Share או בהתקנים תואמי SIMPLINK (USB או SIMPLINK או DVR).
REC	כוונן תפריט DVR.
INFO	צפייה במידע על אודות התוכנית הנוכחית המוצגת.
ENERGY SAVING ⏻	כוונן בהירות המסך להפחתת צריכת האנרגיה.
SIMPLINK	גישה להתקני AV המחוברים באמצעות כבל HDMI דרך HDMI-CEC. פתיחת תפריט SIMPLINK.

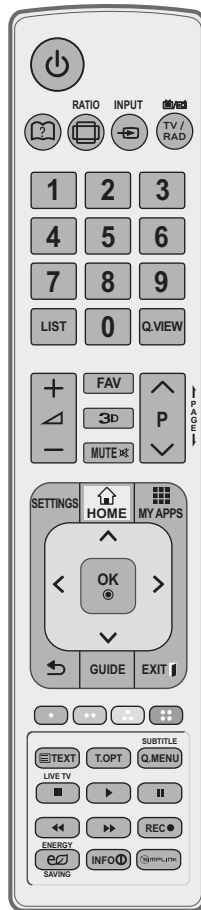

⏻ הפעלה/כיבוי	הפעלת הטלוויזיה וכיבוייה.
מדריך למשתמש ⓘ	מציג את המדריך למשתמש
RATIO ⏻	שינוי גודל התמונה.
INPUT ⏻	החלפת מקור הקלט.
TV/RAD ⏻	בחירת ערוץ רדיו, טלוויזיה וטלוויזיה דיגיטלית.
לחצני ספרות	הזנת ספרות.
LIST	גישה לרשימת ערוצים מתוכנתים.
Q.VIEW	חזרה לערוץ הקודם שבו צפיתם.
+ -	כוונן עוצמת הקול.
FAV	גישה לרשימת הערוצים המועדפים.
3D	משמש לצפייה בווידיאו 3D
MUTE	השתקת כל הצלילים.
∨ ^ P	דפדוף בין ערוצים שמורים.
PAGE	למעבר למסך הקודם או הבא.
SETTINGS	גישה לתפריטים הראשיים.
HOME 🏠	גישה לתפריטי הבית.
MY APPS 📺	הצגת רשימת היישומים.
לחצני ניווט (∧ למעלה, ∨ למטה, > שמאלה, < ימינה)	דפדוף בתפריטים ובאפשרויות.

עברית

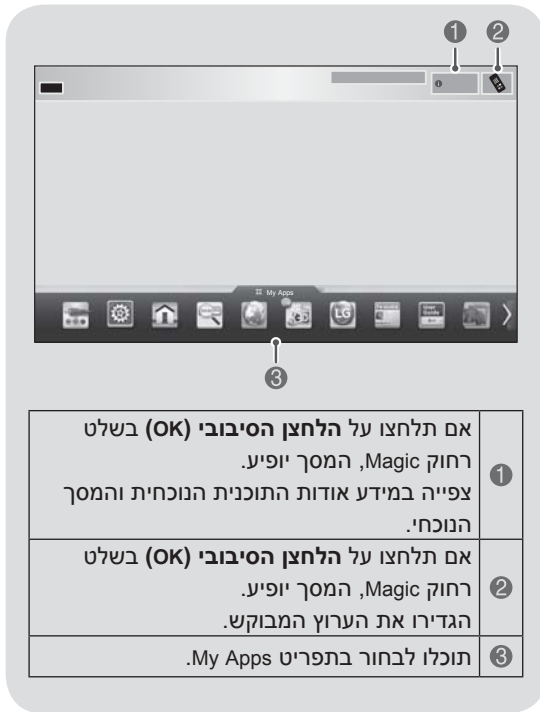

אמצעי בטיחות בעת שימוש בשלט רחוק Magic

- השתמשו בשלט רחוק בתוך טווח התקשורת המרבי (10 מטר). שימוש בשלט רחוק Magic מעבר לטווח זה או כאשר ישנו עצם כלשהו בין השלט לטלוויזיה, עלול לגרום לכשל בתקשורת.
- כשל בתקשורת עלול להתרחש בשל הימצאותם של התקנים סמוכים. מכשירי חשמל כגון תנור מיקרוגל או מוצר של רשת LAN אלחוטית עשויים לגרום להפרעות, שכן הם משתמשים באותו רוחב הפס (2.4 GHz) כמו השלט רחוק Magic.
- נפילה או מכה חזקה עלולה לגרום נזק לשלט רחוק Magic או לשבש את פעולתו.
- היזהרו שלא להיתקל ברהיטים או באנשים בעת שימוש בשלט רחוק Magic.
- היצן והמתקין אינם יכולים לספק שירות הקשור לבטיחות המשתמש, שכן ההתקן האלחוטי המתאים עלול לגרום להפרעות בגלים חשמליים.
- מומלץ למצוא נקודת גישה (AP) במרחק גדול ממטר אחד מהטלוויזיה. אם נקודת הגישה מותקנת במרחק קטן ממטר אחד, ייתכן שהשלט רחוק Magic לא יפעל כמצופה עקב הפרעות תדרים.

רישום שלט רחוק Magic

יש צורך לצמד (לרשום) את השלט רחוק magic עם הטלוויזיה כדי שהוא יפעל כהלכה.

כיצד לבצע רישום של השלט רחוק Magic

1	לצורך רישום אוטומטי, הפעילו את הטלוויזיה ולחצו על הלחצן הסיבובי (OK). לאחר שמסתיים הרישום, הודעת סיום הרישום מופיעה על-גבי המסך.	
2	אם הרישום נכשל, כבו את הטלוויזיה והפעילו אותה שוב, ולחצו שוב על הלחצן הסיבובי (OK) להשלמת הרישום.	

כיצד לבצע רישום מחדש של השלט רחוק Magic

1	לחצו לחיצה ארוכה על הלחצנים BACK ו-HOME למשך 5 שניות כדי לאתחל, ואחר כך רשמו את השלט על פי ההוראות בסעיף "כיצד לבצע רישום של השלט רחוק Magic" שלעיל.	
2	לרישום מחדש של השלט רחוק Magic, לחצו לחיצה ארוכה על הלחצן BACK למשך 5 שניות. לאחר שמסתיים הרישום, הודעת סיום הרישום מופיעה על גבי המסך.	

כיצד להשתמש בשלט רחוק Magic

1	אם הסמן נעלם, הזיזו את השלט רחוק מעט ימינה או שמאלה. הסמן יופיע על המסך. « אם לא נעשה שימוש בסמן למשך זמן מה, הוא ייעלם. »	
2	ניתן להזיז את הסמן על-ידי כיוון מקלט המצביע בשלט רחוק Magic לעבר הטלוויזיה והזזתו שמאלה, ימינה, למעלה או למטה. « אם המצביע אינו פועל כראוי, הפסיקו את השימוש בשלט רחוק Magic למשך 10 שניות ולאחר מכן השתמשו בו שוב. »	

פונקציות שלט רחוק MAGIC

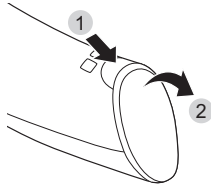

כאשר מופיעה ההודעה "Magic remote control battery is low. Change the battery" (הסוללה בשלט רחוק עומדת להתרוקן. החליפו את הסוללה), יש להחליף את הסוללה. להחלפת סוללות פתחו את מכסה תא הסוללות, החליפו סוללות (1.5V AAA) כאשר הסימונים ⊕ ו-⊖ על הסוללות תואמים לכיתוב בתוך תא הסוללות, וסגרו את מכסה תא הסוללות. הקפידו להפנות את השלט רחוק לכיוון חישן השלט הרחוק בטלויזיה. להסרת הסוללות, חזרו על תהליך ההתקנה בסדר הפוך.



זהירות

• אין לערבב בין סוללות חדשות לסוללות משומשות משום שהדבר עלול להזיק לשלט רחוק.

עברית

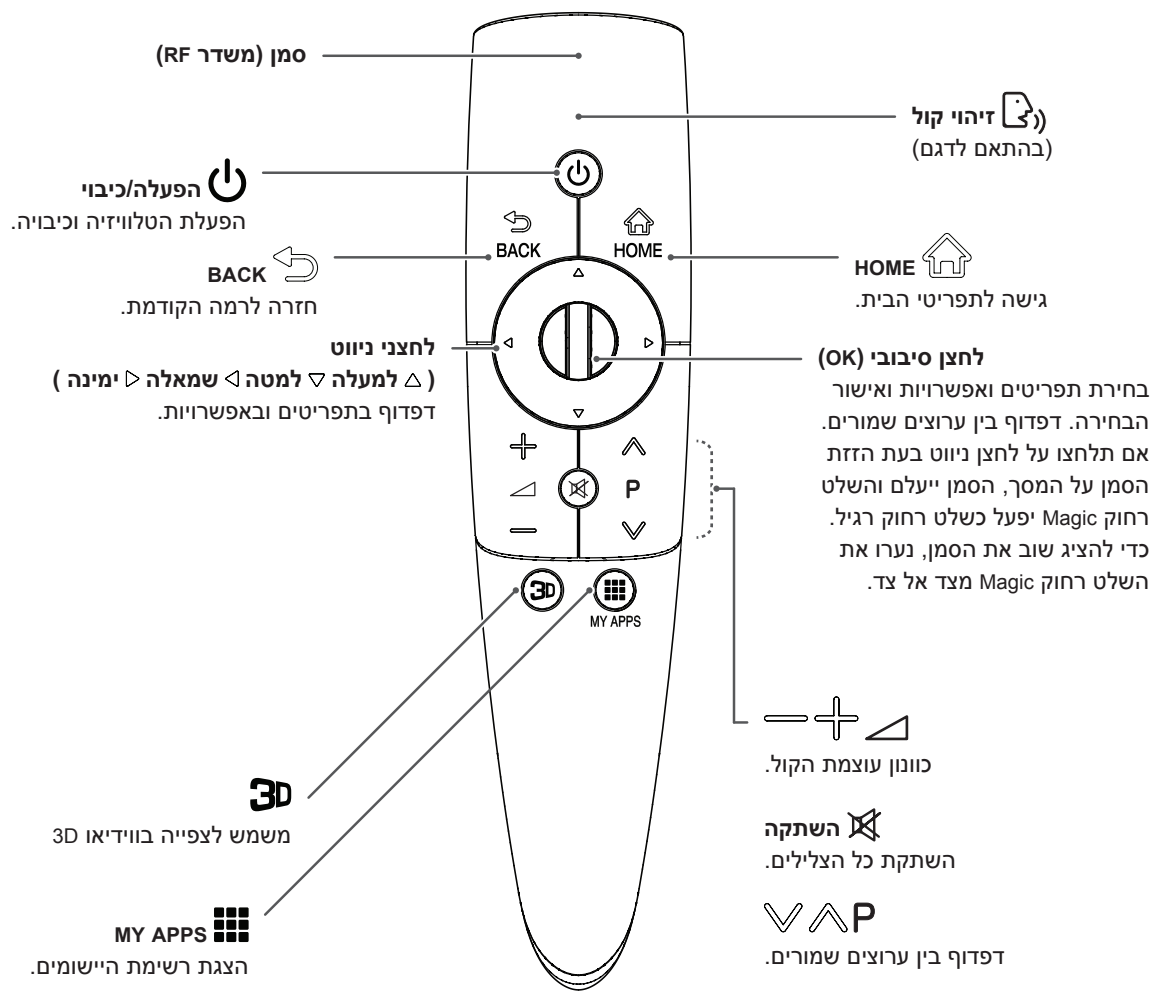

זיהוי קול

זוהי גרסת בטא והיא זמינה בפונקציות נבחרות בלבד בדגמים נתמכים בלבד.

- 1 בחרו בסמל זיהוי הקול על גבי המסך.
 - 2 דברו לאט ובבהירות. כאשר הקול מזוהה, הודעת העיבוד מופיעה על המסך.
- השתמשו בשלט רחוק Magic במרחק של לא יותר מ-15 ס"מ מפניכם.

חיבור USB

חברו לטלוויזיה התקן אחסון מסוג USB כגון זיכרון הבזק מסוג USB, כונן קשיח חיצוני, קורא כרטיסי זיכרון. לאחר מכן, עברו לתפריט Smart Share (שיתוף חכם) כדי להשתמש בקובצי מולטימדיה שונים.

! הערה

• ייתכן שרכזות USB מסוימות לא יעבדו. אם התקן USB המחובר באמצעות רכזת USB לא מזהה, חברו אותו ישירות לשקע USB IN על גבי הטלוויזיה.

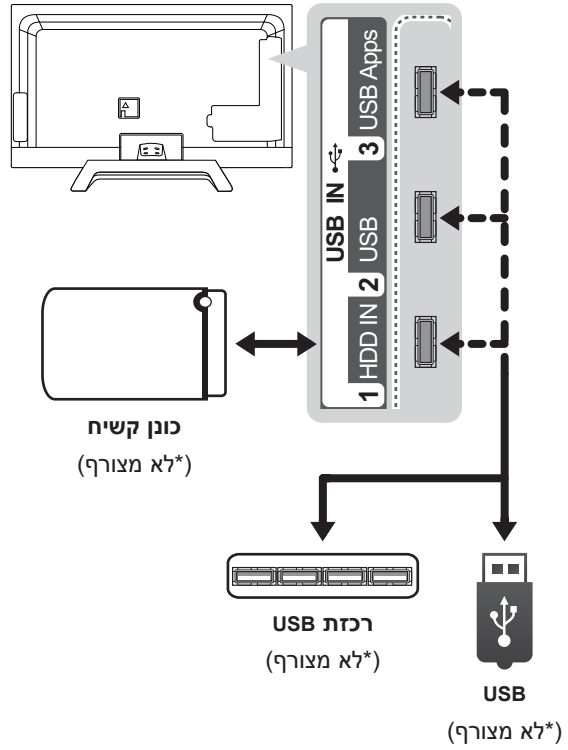

עברית

חיבור שמע

ניתן להשתמש במערכת שמע חיצונית במקום ברמקול המובנה בטלוויזיה.

⚠ הערה

• כאשר אתם משתמשים בהתקן שמע חיצוני במקום ברמקול המובנה בטלוויזיה עליכם לכוון את מאפיין הרמקול של הטלוויזיה למצב 'כבוי'.

חיבור שמע אופטי דיגיטלי

העברה של אותות השמע הדיגיטליים מהטלוויזיה להתקנים חיצוניים. חברו את ההתקן החיצוני לטלוויזיה באמצעות כבל שמע אופטי, כפי שמוצג בתרשים להלן.

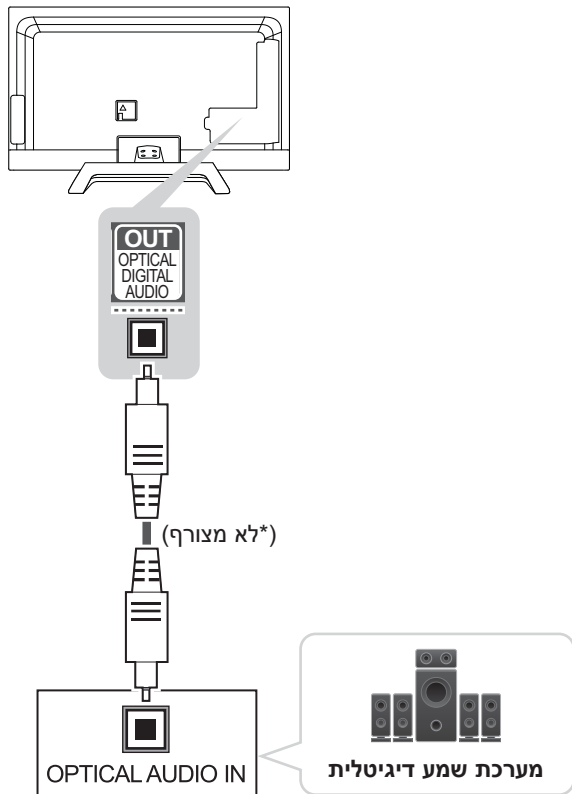

⚠ זהירות

• הימנעו מלהביט ישירות ביציאה האופטית. מבט ישיר לקרן הלייזר עלול לגרום נזק לראייה.
 • פונקציית שמע עם ACP (הגנת שמע מפני העתקה) עשויה לחסום אותות שמע דיגיטליים.

חיבור Composite

מאפשר העברה של אותות וידאו ושמע אנלוגיים מהתקנים חיצוניים לטלוויזיה. חברו את ההתקן החיצוני לטלוויזיה באמצעות כבל composite זכר/נקבה, כפי שמוצג בתרשים להלן.

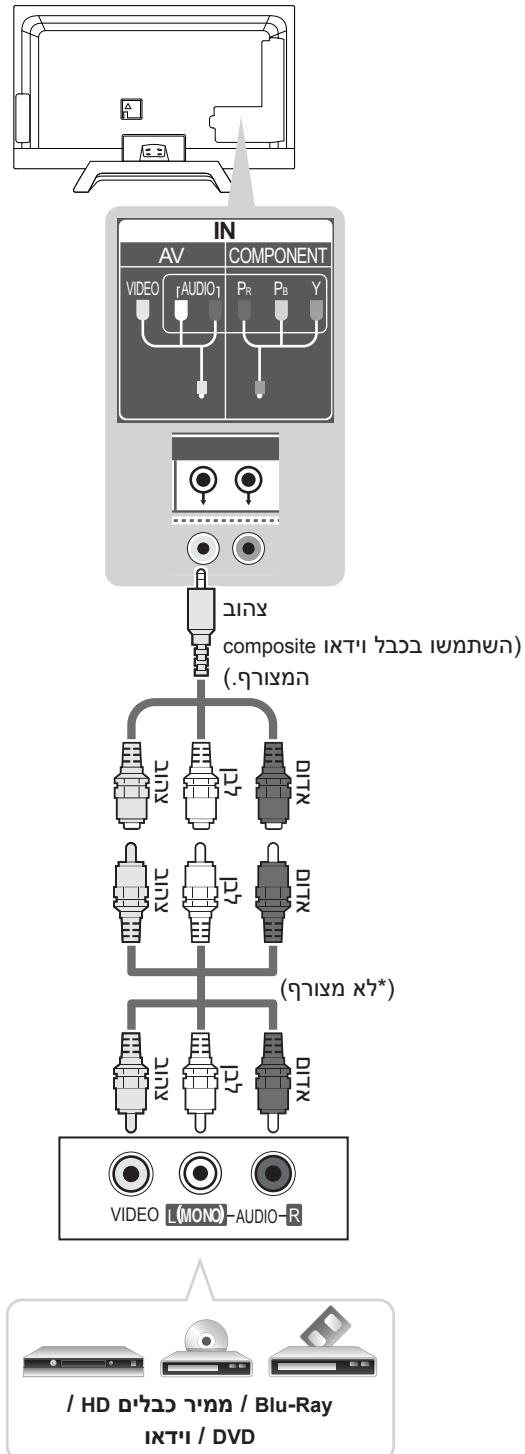

חיבור Component

מאפשר העברה של אותות וידאו ושמע אנלוגיים מהתקנים חיצוניים לטלוויזיה. חברו את ההתקן החיצוני לטלוויזיה באמצעות כבל component זכר/נקבה, כפי שמוצג בתרשים להלן.

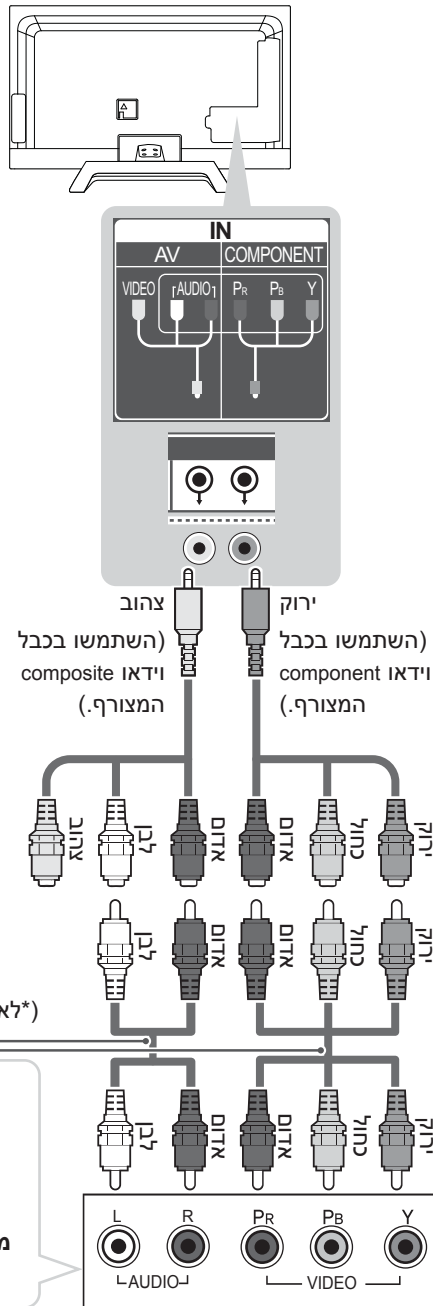

חיבור RGB-PC

מאפשר העברה של אותות הווידאו מהמחשב לטלוויזיה. להעברת אותות שמע, חברו כבל שמע.

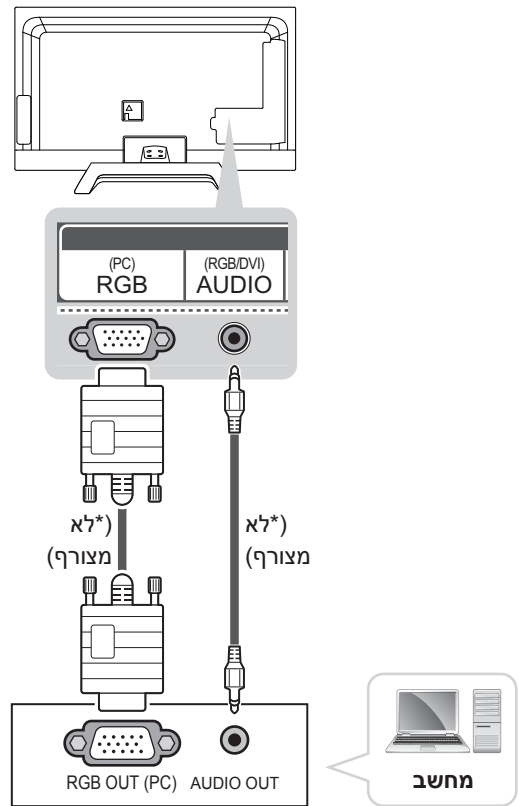

עברית



הערה!
אם הכבלים אינם מותקנים כהלכה, ייתכן שהתמונה תוצג בשחור לבן או בצבעים מעוותים.

חיבור MHL

חיבור נייד בהפרדה גבוהה (MHL) הוא ממשק להעברה של אותות תמונה ושמע דיגיטליים מטלפונים ניידים אל הטלוויזיה.

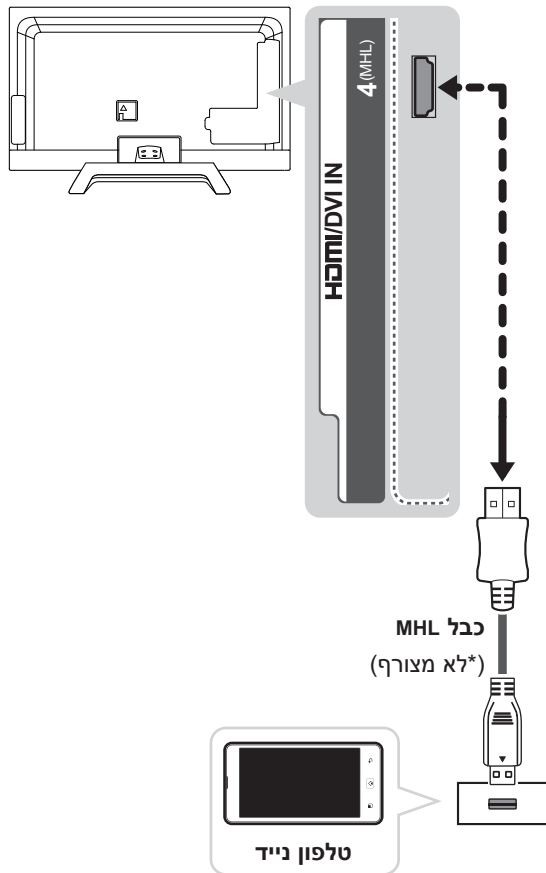

! הערה

- חברו את הטלפון הנייד אל שקע HDMI/DVI IN (MHL) לצפייה במסך הטלפון על גבי הטלוויזיה.
- תכונה זו זמינה רק עבור טלפונים המאפשרים MHL.
- ישנם יישומים שניתן להפעיל אותם באמצעות השלט רחוק בלבד.

חיבור DVI ל-HDMI

מאפשר העברה של אותות וידאו דיגיטליים מהתקנים חיצוניים לטלוויזיה. חברו את ההתקן החיצוני לטלוויזיה באמצעות כבל ה-HDMI, כפי שמוצג בתרשים להלן. להעברת אותות שמע, חברו כבל שמע.

בחרו באחת מכניסות ה-HDMI לחיבור ההתקן. לא משנה באיזה מהכניסות תשתמשו.

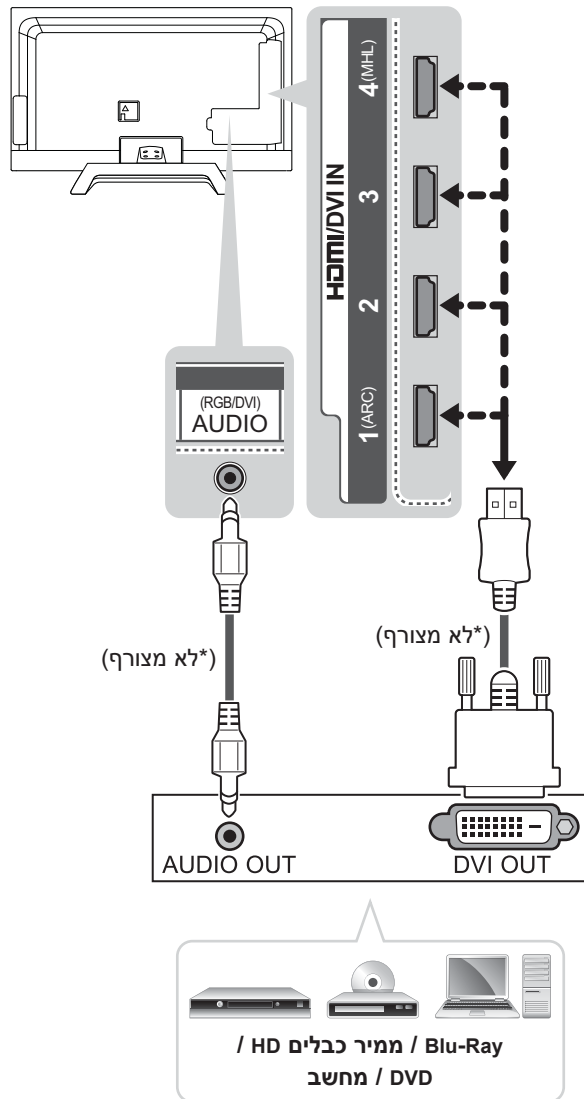

! הערה

- בהתאם לכרטיס המסך, ייתכן ומצב DOS לא יפעל כהלכה אם כבל חיבור HDMI אל DVI נמצא בשימוש.

עברית

! הערה

- מומלץ להשתמש בחיבור HDMI לאיכות התמונה הטובה ביותר.
- השתמשו בכבל HDMI™ במהירות גבוהה העדכני ביותר, הכולל פונקציית CEC (Customer Electronics Control).
- כבלי HDMI™ במהירות גבוהה מיועדים להעברת אותות HD של עד 1080p ואפילו מעבר לכך.
- שמע DTV נתמך:
- HE-AAC, Dolby Digital Plus, Dolby Digital, MPEG
- תבנית שמע HDMI נתמכת:
- Dolby Digital, PCM (עד ל-192 KHz, 44.1k/32k / 192k/176k/96k/88k/48k DTS אינו נתמך).

- (Audio Return Channel) ARC**
- ש לחבר התקן שמע חיצוני התומך ב-SIMPLINK וב-ARC אל כניסת HDMI/DVI IN 1 (ARC).
 - כאשר הוא מחובר באמצעות כבל HDMI במהירות גבוהה, התקן השמע החיצוני התומך ב-ARC משדר אותות SPDIF אופטיים ללא צורך בחיבור כבל שמע אופטי נוסף ותומך בפונקציית SIMPLINK.

HDMI חיבור

העברה של אותות וידאו ושמע דיגיטליים מהתקנים חיצוניים לטלוויזיה. חברו את ההתקן החיצוני לטלוויזיה באמצעות כבל ה-HDMI, כפי שמוצג בתרשים להלן.

בחרו באחת מכניסות ה-HDMI לחיבור ההתקן. לא משנה באיזו מהכניסות תשתמשו.

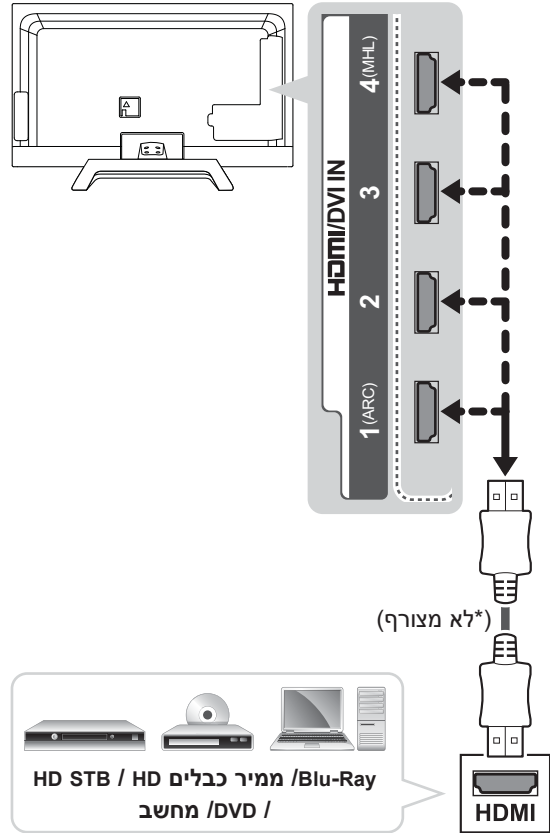

חיבורים

חיבור לאנטנה

חברו את הטלוויזיה לשקע אנטנה בקיר באמצעות כבל RF (75Ω).

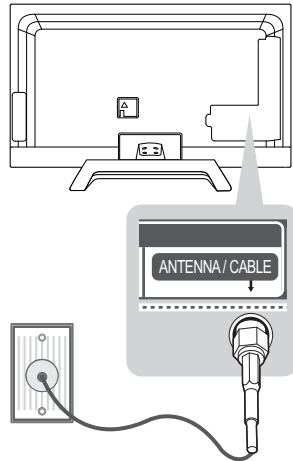

⚠ הערה

- השתמשו במפצל אות כדי להשתמש ביותר משתי טלוויזיות.
- אם איכות התמונה גרועה, התקינו מגבר אות לשיפור איכות התמונה.
- אם איכות התמונה גרועה בזמן שאנטנה מחוברת, כווננו את האנטנה לכיוון המתאים.
- כבל האנטנה והממיר אינם מצורפים.

פרק זה, הדן בהתחברויות מציג את המידע בעיקר בתרשימים עבור דגמי **47/55LM96.

חברו התקנים חיצוניים שונים לטלוויזיה והחליפו את מצבי הכניסה לבחירת התקנים חיצוניים. למידע נוסף על חיבור התקנים חיצוניים, עיינו בחוברת ההפעלה המצורפת לכל התקן.

ההתקנים החיצוניים הזמינים הנם: מקלטי HD, נגני DVD, מכשירי וידאו, מערכות שמע, התקני אחסון USB, מחשבים אישיים, התקני משחק והתקנים חיצוניים נוספים.

⚠ הערה

- חיבור ההתקן החיצוני עשוי להשתנות מהמוצג בדגם זה.
- חברו התקנים חיצוניים לטלוויזיה ללא קשר לסדר השקעים בטלוויזיה.
- כאשר אתם מקליטים תוכנית טלוויזיה באמצעות מקליט DVD או מקליט וידאו, הקפידו לחבר את כבל כניסת אות הטלוויזיה אל הטלוויזיה דרך מקליט ה-DVD או מקליט הווידאו. למידע נוסף על הקלטה, עיינו במדריך של ההתקן המחובר.
- עיינו במדריך למשתמש של הציוד החיצוני לקבלת הוראות הפעלה.
- בעת חיבור קונסולות משחקים לטלוויזיה, עליכם להשתמש בכבל המצורף לקונסולה.
- במצב מחשב, ייתכן ויישמעו רעשים הקשורים לרזולוציה, לתבנית האנכית, לניגודיות או לבהירות. אם נשמעים רעשים, שנו את מצב המחשב לרזולוציה אחרת, שנו את קצב הרענון לקצב אחר או התאימו את הניגודיות והבהירות בתפריט עד שהתמונה תהיה נקייה.
- ייתכן וחלק מהגדרות הרזולוציה לא יפעלו כהלכה במצב מחשב, בהתאם לכרטיס המסך שברשותכם.

זהירות 

• אין להזיז את הטלוויזיה על-ידי אחיזה בתפסי הכבלים, מכיוון שהם עלולים להישבר, ולגרום לפציעות ולנזק לטלוויזיה.

סידור הכבלים

1 אספו את הכבלים והדקו אותם באמצעות מחזיק הכבלים.

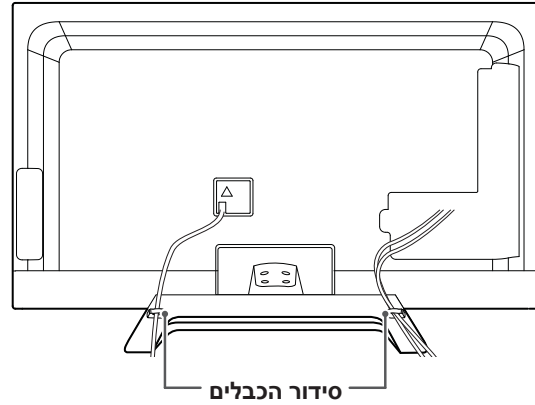

2 התקינו את תפס הכבלים כפי שמתואר.

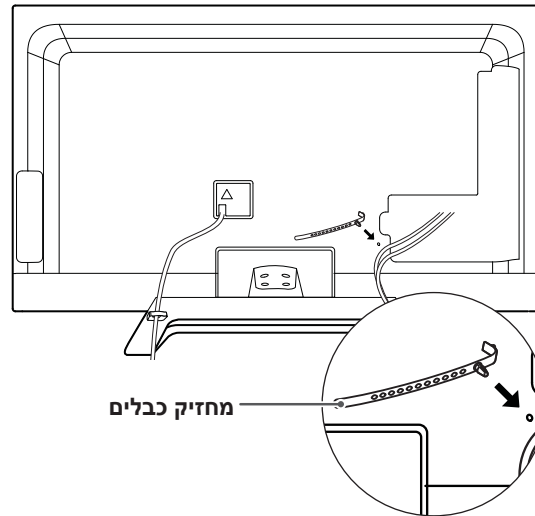

3 אספו את הכבלים וקשרו אותם באמצעות תפס הכבלים.

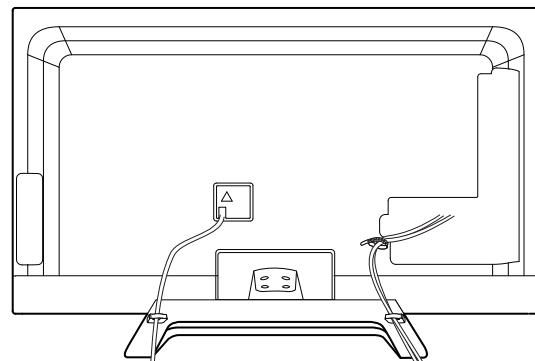

התקנה על גבי הקיר

חברו את התקן התלייה לקיר לחלקה האחורי של הטלוויזיה והתקינו את התקן התלייה לקיר על גבי קיר יציב ובניצב לרצפה. אם אתם מחברים את הטלוויזיה לחומרי בנייה אחרים, פנו לטכנאים מוסמכים. חברת LG ממליצה להזמין איש מקצוע להתקנת הטלוויזיה על הקיר.

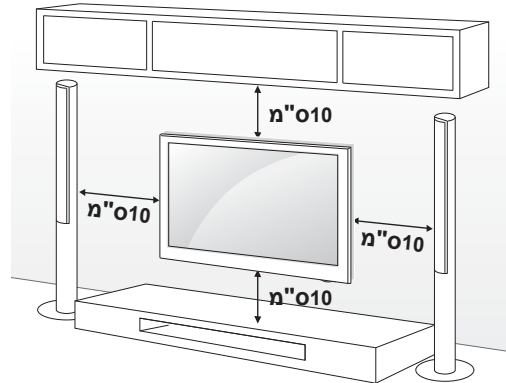

הקפידו להשתמש בברגים והתקן תלייה לקיר התואמים לתקן VESA. מידות סטנדרטיות להתקני תלייה לקיר מתוארות בטבלה שלהלן.

התקן תלייה לקיר

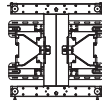
47/55LM86**	דגם
400 x 400	(A x B) VESA
M6	בורג סטנדרטי
4	מספר הברגים
LSW400BX LSW400BXG	התקן תלייה לקיר
	

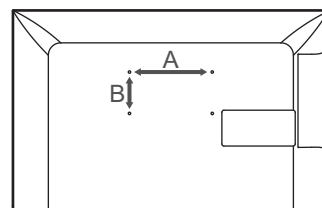

זהירות



- נתקו תחילה את אספקת החשמל ורק לאחר מכן היזו או התקינו את הטלוויזיה. אחרת, הדבר עלול לגרום להתחשמלות.
- אם אתם מתקינים את הטלוויזיה על גבי התקרה או על גבי קיר נטוי, היא עלולה ליפול ולגרום לפציעה. השתמשו בהתקן תלייה לקיר המורשה על-ידי LG ופנו לספק מקומי או לטכנאי מוסמך.
- אין להדק את הברגים יתר על המידה משום שהדבר עלול לגרום נזק לטלוויזיה ולפגיעת האחריות.
- השתמשו בברגים ובהתקן תלייה לקיר התואמים לתקן VESA. נזקים או פציעות שיגרמו כתוצאה משימוש באביזר שאינו מתאים אינם מכוסים מתוקף האחריות.

הערה



- השתמשו בברגים המפורטים במפרטים לפי תקן VESA.
- ערכת התקן התלייה כוללת את חוברת ההתקנה ואת הרכיבים הדרושים.
- אורך הברגים עשוי להשתנות בהתאם להתקן התלייה לקיר. הקפידו להשתמש באורך המתאים.
- למידע נוסף, עיינו בחוברת המצורפת להתקן התלייה על הקיר.
- התקן התלייה לקיר הוא אופציונלי. באפשרותכם לרכוש את האביזרים הנלווים מהספק המקומי שלכם.
- כדי להגן על מסך הטלוויזיה מפני שריטות או טביעות אצבע, הניחו את הטלוויזיה על שולחן ישר מבלי להסיר את השקית העוטפת.
- לאחר הסרת השקית העוטפת את אחורי הטלוויזיה, התקינו את הטלוויזיה לפי המדריך המצורף להתקן התלייה על הקיר.
- הסירו את רפידות ההגנה לאחר התקנת הטלוויזיה.

חיבור הטלוויזיה לקיר

תכונה זו אינה זמינה בכל הדגמים.

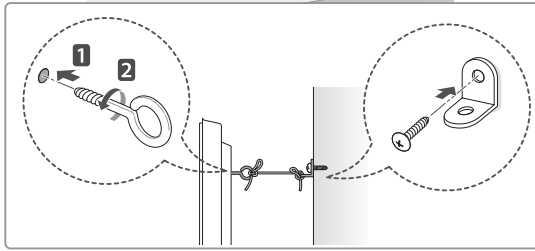
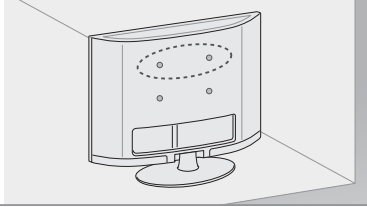

- 1 הכניסו את בורגי העין והדקו אותם, או לחלופין הדקו את תופסני הקיר או את הברגים הנמצאים בגב הטלוויזיה. - אם מוברגים ברגים במיקום בורגי העין במכשיר לפני הברגת בורגי העין, יש לשחרר את הברגים.
- 2 התקינו את תופסני הקיר לקיר בעזרת הברגים. התאימו את מיקום תופסני הקיר ובורגי העין שבחלקה האחורי של הטלוויזיה.
- 3 חברו את בורגי העין ואת תופסני הקיר באופן הדוק באמצעות חבל חזק. הקפידו שהחבל יהיה אופקי למשטח ישר.

זהירות !

• ודאו שילדים לא יטפסו או ייתלו על הטלוויזיה.

הערה !

- השתמשו במשטח או בארונות חזקה וגדולה מספיק לתמוך בטלוויזיה באופן בטוח.
- התקני תלייה, ברגים וחבלים אינם מסופקים. באפשרותכם לרכוש את האביזרים הנלווים מהספק המקומי שלכם.

התקנה על גבי שולחן

- 1 הרימו את הטלוויזיה והטו אותה כך שתוצב אנכית לשולחן. - השאירו מרווח של 10 ס"מ (לפחות) מסביב לטלוויזיה כדי לאפשר אוורור הולם.

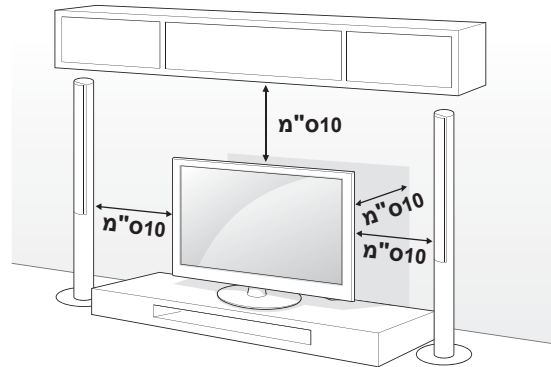

- 2 חברו את כבל החשמל לשקע החשמל.

זהירות !

• אין להניח את הטלוויזיה בסמוך או על מקורות חום, משום שהדבר עלול לגרום לשריפה או לנזקים אחרים.

התאמת זווית הטלוויזיה לצפייה

סובבו את הטלוויזיה ב-10 מעלות לשמאל או לימין וכווננו את זווית הטלוויזיה בהתאם להעדפות הצפייה שלכם.

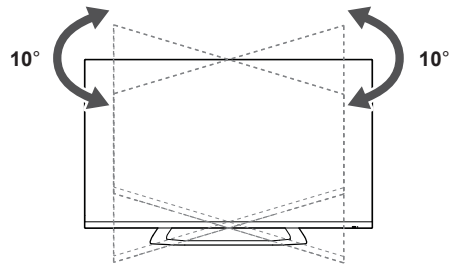

זהירות !

• בעת כוונת זווית המסך, היזהרו שלא לפגוע באצבעותיכם. אם ידיכם או אצבעותיכם ייצבטו הן עלולות להיפגע. אל תטו את המוצר יתר על המידה, אחרת הוא עלול ליפול ולגרום לנזק או לפציעה.

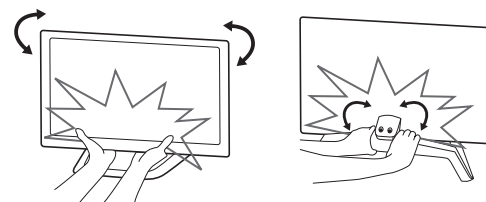

חלק קדמי

חלק אחורי

4

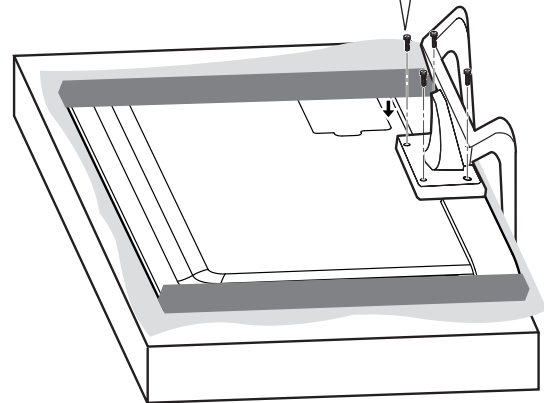
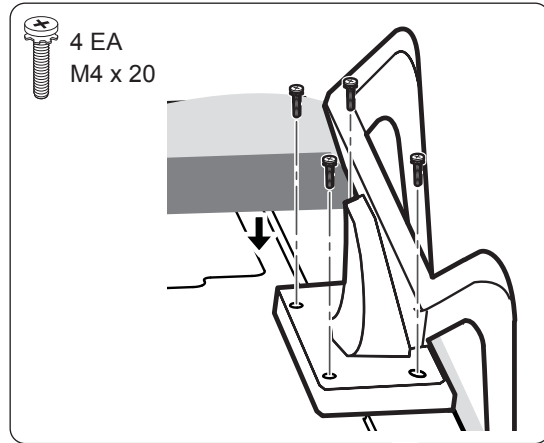

זהירות !

•הדקו את הברגים היטב על מנת למנוע את נפילת הטלוויזיה לפנים. אל תהדקו יותר על המידה.

5

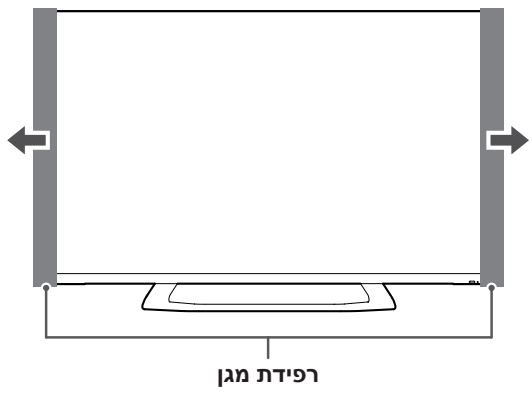

הערה !

• לפני התקנת הטלוויזיה על גבי הקיר הסירו ממנה את הבסיס בסדר פעולות הפוך להרכבתו.

התקנת הטלויזיה

ייתכן שהאיור המוצג יהיה שונה מהטלויזיה שברשותכם.

חיבור המעמד

1

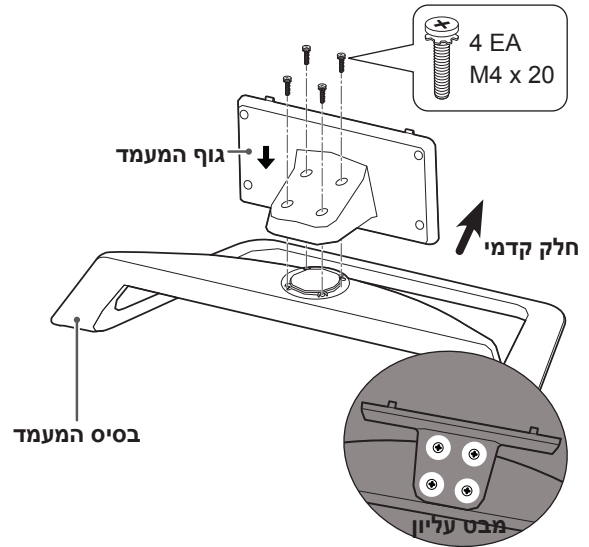

2

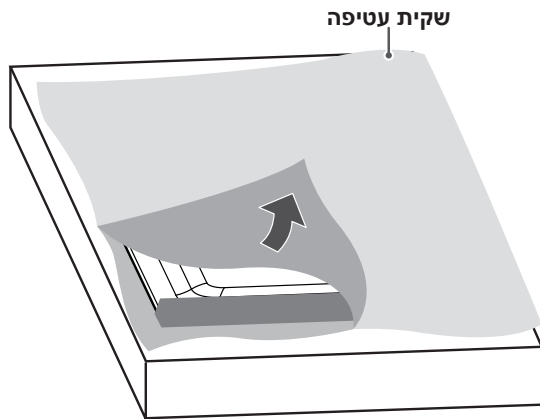

זהירות



• בעת חיבור המעמד למקלט הטלויזיה, הניחו את המסך כשהוא פונה כלפי מטה על גבי שולחן מרופד או משטח ישר כדי למנוע ממנו מלהישרט.

3

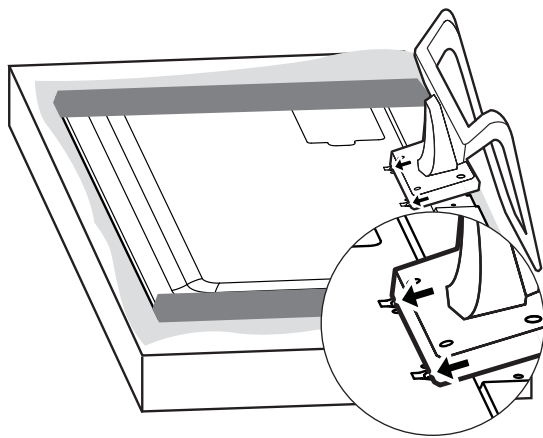

- הובלת טלוויזיה גדולה צריכה להתבצע על-ידי שני אנשים לפחות.
- בעת הובלת הטלוויזיה באופן ידני, אחזו את הטלוויזיה כפי שמוצג באיור שלהלן.

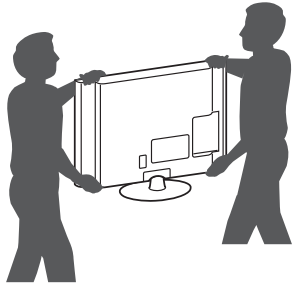

- בעת הובלת הטלוויזיה, אין לחשוף את הטלוויזיה לטלטולים או לרעידות חזקות.
- בעת הובלת הטלוויזיה, החזיקו את הטלוויזיה במצב זקוף. לעולם אין להפוך את הטלוויזיה על צדה או להטות אותה לשמאל או לימין.
- בעת טיפול בטלוויזיה, יש לכסות את צדיה ברפידת מגן.

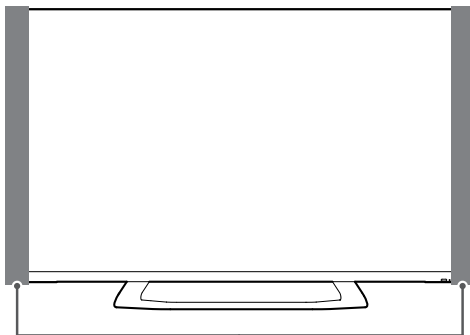

רפידת מגן

הרמת הטלוויזיה והזזתה

בעת הזזת הטלוויזיה או הרמתה, קראו את ההוראות הבאות על מנת למנוע שריטות או נזק לטלוויזיה ולמען הובלה בטוחה ללא קשר לסוג הטלוויזיה או לגודלה.

⚠️ זהירות

- אל תגעו במסך אף פעם, שכן הדבר עלול לפגוע בו.

- מומלץ להעביר את הטלוויזיה בתוך ארגז או בתוך חומרי האריזה המקוריים שצורפו לטלוויזיה.
- לפני הזזת הטלוויזיה או הרמתה, נתקו את כבל החשמל ואת כל הכבלים.
- בזמן אחיזה בטלוויזיה, המסך צריך לפנות הרחק מכם למניעת נזק.



- אחזו את הטלוויזיה בחוזקה בחלקה העליון והתחתון. הקפידו שלא לאחוז בחלקים השקופים, ברמקולים או באזור של סבכת הרמקולים.

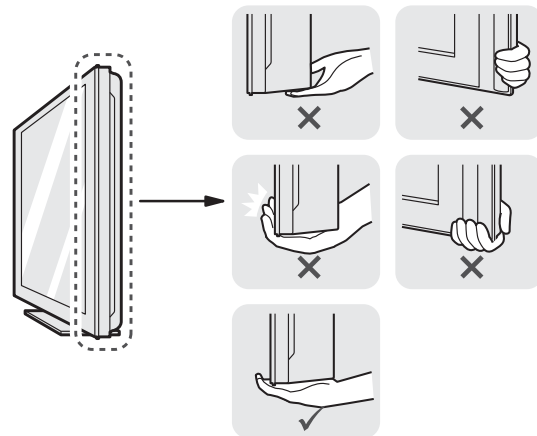

עברית

חלקים ולחצנים

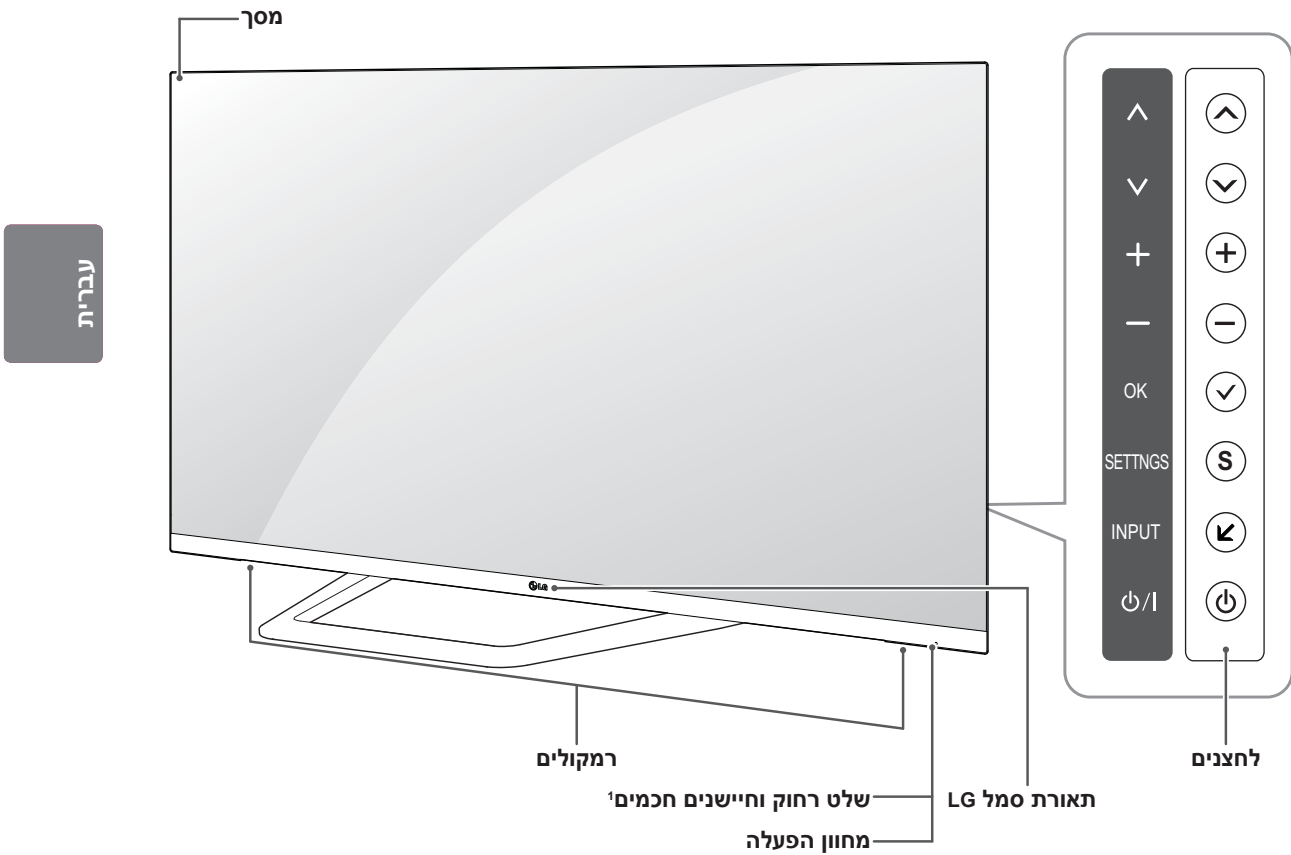

תיאור	לחצן
דפדוף בין ערוצים שמורים.	∨ ^
כוונון עוצמת הקול.	- +
בחירת האפשרות המסומנת בתפריט או אישור הבחירה.	OK
גישה לתפריטים הראשיים, או שמירת הבחירה שלכם ויציאה מהתפריטים.	SETTINGS
החלפת מקור הקלט.	INPUT
הפעלה או כיבוי של המכשיר.	⏻/⏷

1 חיישן חכם – מכוון את איכות התמונה ואת הבהירות בהתאם לסביבה.

הערה !

• ניתן להעביר את נורית המחוון ההפעלה למצב מופעל או כבוי על בחירת OPTION בתפריטי הבית.

זהירות 

• אם ישנו מבודד, פעלו לפי המתואר.
 « השתמשו במדריך זה להתקנת טלוויזיה באזור שבו ישנם הבדלי מתח חשמלי בין מקלט הטלוויזיה ובין ה-GND של אות האנטנה. אם ישנם הבדלים במתח החשמלי בין מקלט הטלוויזיה וה-GND של אות האנטנה, חיבורי האנטנה עלולים להתחמם יתר על המידע ולגרום לתקלות או לתאונות.
 « ניתן לשפר את הבטיחות בעת הצפייה בטלוויזיה באמצעות הורדת מתח חשמלי מאנטנת הטלוויזיה. מומלץ להתקין את המבודד על גבי הקיר. אם לא ניתן להתקינו על גבי קיר, יש להתקין אותו על גבי הטלוויזיה. הימנעו מניתוק מבודד האנטנה לאחר התקנתה.
 « לפני הפעלת הטלוויזיה, ודאו כי אנטנת הטלוויזיה מחוברת.

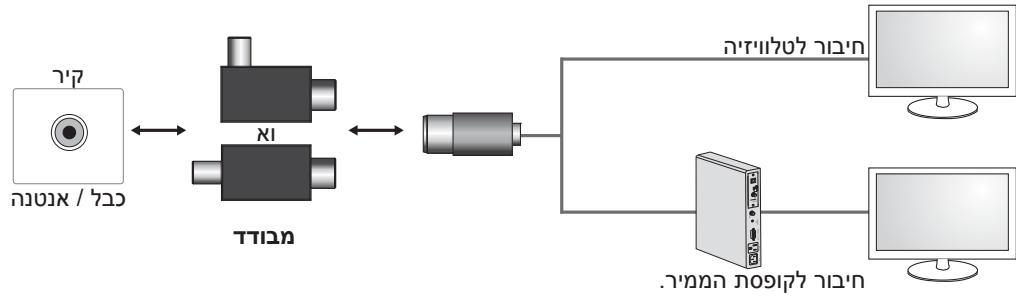

חברו קצה אחד של המבודד אל שקע הכבל/אנטנה ואת הקצה השני לטלוויזיה או לממיר.

"ציוד המחובר אל ההארקה של הבניין באמצעות חיבור החשמל או באמצעות ציוד נוסף המחובר להארקה – ולמערכת פיצול כבלים באמצעות כבל קואקסיאלי, עלול להוות סכנת שריפה. מסיבה זו יש להתחבר למערכת פיצול הכבלים באמצעות התקן המספקת בידוד חשמלי מתחת לטווח תדר מסוים (מבודד גלווני, עיינו בתקן EN 60728-11)"

בעת התקנת מבודד ה-RF, ייתכן ויורגש איבוד קל של רגישות האות.

רכישה בנפרד

פריטים הניתנים לרכישה בנפרד ניתנים לשינוי או להתאמה למטרות שיפור באיכות המוצר ללא התראה מראש. פנו למשווק המקומי לרכישת פריטים אלה. התקנים אלה פועלים בדגמים מסוימים בלבד.



AG-F3DP, AG-F2**DP**
משקפי Dual play



AG-F3, AG-F2****
משקפי קולנוע תלת-ממד



AN-MR300
שלט רחוק Magic

שם הדגם ועיצובו עשויים להשתנות בהתאם לשרווג בפונקציות של המוצר, צורכי היצרן או שינוי מדיניות.

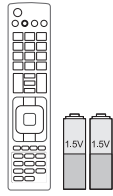

שלט רחוק, סוללות (AAA)
(ראו עמ' 30)

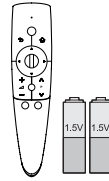

שלט רחוק Magic, סוללות (AA)
(ראו עמ' 28)



מדריך למשתמש



ברגים למעמד
M4 x 20, 8 EA
(ראו עמ' 17, 18)

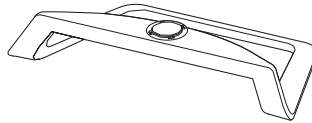

בסיס המעמד
(ראו עמ' 17)

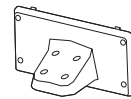

גוף המעמד
(ראו עמ' 17)

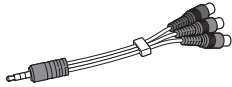

כבל וידאו מסוג Component
(ראו עמ' 25)

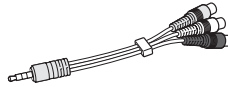

כבל וידאו מסוג Composite
(ראו עמ' 25, 26)

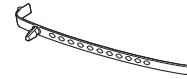

תפס לכבלים
(בהתאם לדגם)
(ראו עמ' 21)



מטלית ניקוי
(בהתאם לדגם)
השתמשו בה להסרת אבק מגוף המכשיר.



משקפי Dual play
(בהתאם לדגם)



משקפי קולנוע תלת-ממד
מספרן של משקפי התלת-ממד עשוי להיות שונה שהתאם לדגם או למדינה.



מבודד
(בהתאם לדגם)
(ראו עמ' 14)

! הערה

- ייתכן שהאיור המוצג יהיה שונה מהטלוויזיה שברשותכם.
- תצוגת ה-OSD (תצוגת המסך) של הטלוויזיה שלכם עשויה להיות שונה מהמוצג בחוברת זו.
- התפריטים והאפשרויות הזמינים עשויים להשתנות בהתאם להתקן הקלט המחובר או בהתאם לדגם המכשיר שברשותכם.
- ייתכן ויתווספו מאפיינים חדשים למכשיר זה בעתיד.
- ניתן להעביר את הטלוויזיה למצב המתנה כדי לחסוך בצריכת החשמל. עליכם לכבות את הטלוויזיה אם אינכם מתכוונים לצפות בה לזמן מה, כיוון שהדבר יקטין את צריכת האנרגיה שלה.
- הורדת רמת הבהירות של התמונה מפחיתה באופן משמעותי את כמות האנרגיה הנצרכת בעת השימוש, וכתוצאה מכך גם את עלות השימוש הכוללת.

תהליך ההתקנה

- 1 פתחו את האריזה וודאו שנמצאים בה כל האביזרים.
 - 2 חברו את המעמד למסך הטלוויזיה.
 - 3 חברו התקן חיצוני למסך הטלוויזיה.
 - 4 ודאו שחיבור הרשת זמין.
- ניתן להשתמש בפונקציית הרשת של הטלוויזיה רק לאחר שנוצר חיבור לרשת.

הרכבה והכנה

הוצאה מהאריזה

ודאו שהאביזרים הבאים מצורפים לטלוויזיה שלכם. אם חסר אביזר כלשהו, פנו למשווק שאצלו רכשתם את המכשיר. האיורים המוצגים להלן עשויים להיות שונים ממראה המכשיר והתפריטים.

! זיהרות

- כדי להבטיח את בטיחותו של המוצר ואת אורך חייו, אין להשתמש בפריטים לא מאושרים.
- נזקים או פציעות שייגרמו כתוצאה משימוש בפריטים שאינם מאושרים אינם נכללים במסגרת האחריות.
- בדגמים מסוימים המסך מצופה בשכבת ניילון דקה, שיש להסיר לפני השימוש.

! אזהרה

יש לאפשר גישה נוחה לחיבור וניתוק פתיל הזינה מרשת החשמל.

! הערה

- הפריטים המצורפים למוצר עשויים להשתנות בהתאם לדגם.
- מפרט המוצר ותוכנו של מדריך זה עשויים להשתנות ללא הודעה מוקדמת בשל שדרוג הפונקציות של המוצר.
- להשגת חיבור מיטבי יש להשתמש בכבלי HDMI ובהתקני USB שעוביים אינו עולה על 10 מ"מ ורוחבם אינו עולה על 18 מ"מ. יש להשתמש בכבל מאריך התומך ה-USB 2.0 אם כבל ה-USB או התקן זיכרון ה-USB אינם מתאימים לכניסת ה-USB שבטלוויזיה.

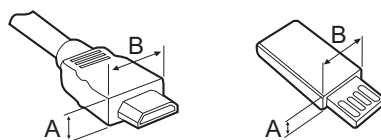

10 מ"מ A
18 מ"מ B



זהירות

סביבת צפייה

• מרחק צפייה

שמרו על מרחק של לפחות פעמיים מהאורך האלכסוני של המסך בעת צפייה בסרטי תלת-ממד. אם אתם חשים בחוסר נוחות בעת צפייה בסרטי תלת-ממד, התרחקו למרחק רב יותר מהטלוויזיה.

גיל צפייה

• פעוטות/ילדים

השימוש/הצפייה של ילדים מתחת לגיל 5 בסרטי תלת-ממד אסורה. ילדים מתחת לגיל 10 עלולים להגיב בצורה מוגזמת ולהתרגש יתר על המידה משום שהראייה שלהם עדיין מתפתחת (למשל, הם עלולים לנסות לגעת במסך או לקפוץ לתוכו). יש להשגיח באופן מיוחד על ילדים הצופים בסרטי תלת-ממד. ילדים ממקמים באופן שונה ממבוגרים ייצוגים של תלת-ממד במרחב משום שהמרחק בין העיניים שלהם קטן יותר מהמרחק בין עיני המבוגרים. לכן הם יחוו עומק תלת-ממד רב יותר בעת צפייה בתמונות תלת-ממדיות בהשוואה למבוגרים.

• בני נוער

ייתכן ובני נוער מתחת לגיל 19 יגיבו ברגישות רבה בשל גירוי אור המגיעים מסרטי תלת-ממד. יעצו להם להימנע מצפייה בסרטי תלת-ממד למשך זמן ממושך כאשר הם עייפים.

• קשישים

קשישים עלולים שלא לחוות צפייה בתלת-ממד באופן דומה לצעירים. אין לשבת קרוב יותר למסך מהמרחק המומלץ.

אמצעי זהירות בעת צפייה באמצעות משקפי תלת-ממד

- ודאו שאתם משתמשים במשקפי תלת-ממד של חברת LG. אחרת, ייתכן ולא תוכלו לצפות כהלכה בסרטי תלת-ממד.
- אין להשתמש במשקפי תלת-ממד במקום משקפי הראייה הרגילים שלכם, משקפי השמש שלכם או משקפי המגן שלכם.
- שימוש במשקפי תלת-ממד עלול לאמץ את העיניים או לגרום לעיוות הראייה.
- אין לאחסן את משקפי התלת-ממד במקום חם מאוד או קר מאוד. הדבר יגרום לעיוות של המשקפיים.
- משקפי התלת-ממד הם שבירים ונשרטים בקלות. בעת ניקוי המשקפיים יש להשתמש במטלית רכה ונקיה בלבד.
- אין לשרוט את עדשות משקפי התלת-ממד באמצעות חפצים חדים או לנקות אותם באמצעות חומרים כימיים.

צפייה בהדמיית תלת-ממד

אזהרה 

סביבת צפייה

זמן הצפייה

בעת צפייה בסרטי תלת-ממד, יש להפסיק את הצפייה למשך 5 עד 15 דקות אחרי כל שעת צפייה. צפייה בסרטי תלת-ממד למשך זמן ממושך עלולה לגרום לכאבי ראש, סחרחורות, עייפות ואימוץ של העיניים.

משתמשים הסובלים מהתקפים אפילפטיים או ממחלות כרוניות

- חלק מהמשתמשים עלולים לסבול מהתקפים או מתגובות בלתי רגילות אחרות בעת חשיפה לאורות מהבהבים או לתבנית מסוימת במשחק וידאו או בסרט.
- אל תצפו בווידאו בתלת-ממד אם אתם מרגישים בחילה, אם אתן בהיריון או אם אתם סובלים ממחלה כרונית כגון אפילפסיה, מחלת לב, מחלת לחץ דם וכו'.
- צפייה בסרטי תלת-ממד אינה מומלצת לסובלים מעיוורון תלת-ממד או מקושי בצפייה בתלת-ממד. ייתכן והם יחוו תמונות כפולות או אי נוחות בעת הצפייה.
- אם אתם סובלים מפזילה, ערפול ראייה (ראייה חלשה) או ליקוי ראייה ייתכן ותתקשו לקלוט את הדימויים התלת-ממדיים ותתעייפו בקלות בשל צפייה בתמונות כפולות. רצוי להפסיק את הצפייה באופן תכוף יותר ממבוגרים אחרים.
- אם הראייה שלכם בעין ימין שונה מהראייה שלכם בעין שמאל, תקנו את ראייתכם לפני צפייה בסרטי תלת-ממד.

תסמינים שבגינם יש להימנע מצפייה בסרטי תלת-ממד

- אין לצפות בסרטי תלת-ממד כאשר אתם עייפים בשל מחסור בשינה, עבודה מאומצת או שתייה מרובה.
- כאשר אתם חשים בתסמינים אלה, הפסיקו את הצפייה בסרטי תלת-ממד ונחו עד שישכחו התסמינים.
- אם התסמינים נמשכים, היוועצו ברופא. התסמינים עלולים לכלול כאבי ראש, כאבי עיניים, סחרחורות, בחילה, דפיקות לב, טשטוש בראייה, חוסר נוחות, ראייה כפולה, אי נוחות בראייה או עייפות.

זהירות 

יש ליצור קשר עם מרכז השירות פעם בשנה כדי לנקות את החלקים הפנימיים של המוצר. הצטברות אבק עלולה לגרום לתקלה מכנית.



יש להפנות את כל בקשות השירות לטכנאי שירות מוסמך. תיקון נדרש אם המכשיר ניזוק באופן כלשהו, לדוגמה, אם כבל החשמל או התקע ניזוק, אם נשפך נוזל או נפלו עצמים לתוך המכשיר, אם המכשיר נחשף לגשם או ללחות, אם פעולת המכשיר אינה תקינה או אם המכשיר נפל.



אם הטלוויזיה קרה למגע, התמונה עלולה להבהב במקצת בעת ההפעלה. זוהי תופעה רגילה שאינה מצביעה על תקלה בטלוויזיה.



מסך הטלוויזיה מיוצר בטכנולוגיית חדשנית עם רזולוציה של שני מיליון על שישה מיליון פיקסלים. ייתכן ותראו נקודות שחורות קטנות או נקודות צבעוניות בהירות (אדומות, כחולות או ירוקות) בגודל של 1 ppm על גבי המסך. הדבר אינו מעיד על תקלה ואינו משפיע על התפקוד של המוצר ועל האמינות שלו.



תופעה זו מתרחשת גם במוצרים של יצרנים אחרים והיא אינה מהווה עילה להחלפת המוצר או להחזר כספי.

עמדת הצפייה (ימין/שמאל/מעלה/מטה) עלולה להשפיע על בהירות המסך והצבעוניות של התמונה. התופעה מתרחש כתוצאה מהמאפיינים של המסך. היא אינה קשורה לפעולתו של המוצר, ואינה נחשבת כתקלה.



הצגת תמונה ניחת (כגון שידור לוגו של ערוץ, תפריט מסך, תמונה ממשחק וידאו) לזמן ממושך עלולה לגרום לנזק למסך, ולהידבקות התמונה למסך. האחריות אינה מכסה מקרים של הידבקות או צריבת תמונה למסך.



כדי למנוע צריבת תמונות, הימנעו מלהציג תמונה קבועה על גבי מסך הטלוויזיה במשך פרק זמן ממושך (שעתיים או יותר בצג LCD, שעה או יותר בצג פלזמה).

כמו כן, אם אתם צופים בטלוויזיה בתמונה המוצגת יחס של 4:3 למשך זמן ממושך, היצרבות תמונה עלולה להתרחש בשוליים של הצג.

תופעה זו מתרחשת גם במוצרים של יצרנים אחרים והיא אינה מהווה עילה להחלפת המוצר או להחזר כספי.

הפקת צלילים

צלילי "התפצחות": קולות התפצחות הנשמעים בעת צפייה בטלוויזיה נוצרים בשל התכווצות תרמית של חלקי פלסטיק בשל שינויי טמפרטורה ולחות. רעשים אלה נפוצים במוצרים שבהם נדרש עיוות תרמי. המהום מעגלים חשמליים/זמזום מסך: מעגלים חשמליים במהירות גבוהה המספקים כמות חשמל גדולה למוצר, מפיקים צלילים נמוכים. הצלילים משתנים בהתאם למוצר. הדבר אינו משפיע על התפקוד של המוצר ועל האמינות שלו.

זהירות 

• אין לגעת בפתחי האוורור בעת צפייה בטלוויזיה למשך תקופות ממושכות, משום שהם עלולים להתחמם. הדבר אינו משפיע על פעולת המוצר או על תפקודו.

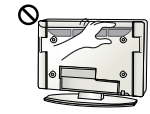

• יש לבדוק באופן תקופתי את הכבל של המכשיר ואם מראהו מורה על נזק או שחיקה, יש לנתקו ולהפסיק את השימוש במכשיר. לאחר מכן, על הכבל להיות מוחלף בכבל זהה במרכז שירות מורשה.

• יש למנוע הצטברות אבק על שקע החשמל או על הפינים של התקע. הדבר עלול לגרום לשריפה.



• יש להגן על כבל החשמל מפני פגיעות פיזיות או מכניות: אין לעוות אותו, לעקם אותו, להפעיל עליו לחץ, לסגור עליו דלת או לדרוך עליו. שימו לב במיוחד לתקעים, לשקעי החשמל שבקיר ולנקודת היציאה של הכבל מהמכשיר.



• אין ללחוץ על לוח המכשיר באמצעות היד או באמצעות אובייקט חד כגון ציפורן, עיפרון או עט, או לשרוט אותו.



• הימנעו מלגעת במסך ה-LCD או מלהצמיד אליו אצבעות למשך זמן ממושך. פעולות אלה עלולות לגרום להפרעות זמניות על המסך.



• בעת ניקוי המוצר וחלקיו, יש לנתקו מהחשמל לפני ניקויו במטלית רכה. ניקוי בחוזקה עלול לגרום לשריטות ולשינוי בצבע המוצר. אין להתיז את המוצר במים או לנגבו במטלית רטובה. אין להשתמש בחומר לניקוי זכוכית, בחומר מבריק לרכבים או בחומר מבריק תעשייתי, חומר ניקוי שורט או בשעווה, בנזן, אלכוהול וכן הלאה. הם עלולים לפגוע במוצר ובמסך שלו. אחרת, הדבר עלול לגרום לשריפה, למכת חשמל או לפגיעה במוצר (עיוות, חלודה או שבירה).



• כל עוד המוצר מחובר לשקע החשמל בקיר, הוא אינו מנותק ממקור מתח של זרם חילופין גם אם תכבו אותו באמצעות המתג.

• נתקו את הכבל מהחשמל באמצעות אחיזה בתקע עצמו. אם החוטים שבתוך כבל החשמל יתנתקו, הם עלולים לגרום לשריפה.



• בעת העברת המוצר, יש קודם כל לכבותו. לאחר מכן יש לנתק את כבל החשמל, את כבל האנטנה ואת כבלי החיבורים. מקלט הטלוויזיה או כבל החשמל עלולים להינזק, וכך להוות סכנת שריפה או לגרום למכת חשמל.



• בעת הזזת המוצר או הוצאתו מהאריזה, יש לבקש סיוע מאדם נוסף, כי המוצר כבד. אחרת, הדבר עלול לגרום לפציעה.



⚠️ זהירות

• אם בכוונתכם לתלות את המכשיר על הקיר, חברו את תופסני הקיר VESA (רכיבים אופציונליים) לצדו האחורי של המכשיר. כאשר אתם תולים את המכשיר על הקיר באמצעות התקן התלייה על הקיר (רכיבים אופציונליים), יש לחבר את המכשיר בזהירות על מנת למנוע מהמכשיר ליפול.
 • יש להשתמש רק בחיבורים/אביזרים שצוינו על-ידי היצרן.

• בעת התקנת האנטנה התייעצו באיש מקצוע מוסמך.
 הדבר עלול לגרום לשריפה או להתחשמלות.



• אנו ממליצים על שמירת מרחק של לפחות 5 עד 7 פעמים מהאורך האלכסוני של המסך בעת הצפייה בטלוויזיה.
 אם אתם צופים בטלוויזיה למשך זמן ממושך, הדבר עלול לגרום לראייה מטושטשת.

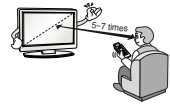

• יש להשתמש בסוג הסוללה הנקוב בלבד.
 הדבר עלול לגרום לנזק לשלט רחוק.

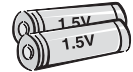

• אין להשתמש בסוללות חדשות יחד עם הסוללות הישנות.
 הדבר עלול לגרום להתחממות יתר של הסוללות ולנזילתן.

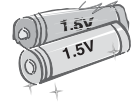

• יש לוודא שאין חפצים הנמצאים בין השלט רחוק ובין החיישן שלו.



• אור שמש או מקורות אור חזקים אחרים עלולים להפריע לאות מהשלט רחוק. במקרה זה, יש להחשיך את החדר.



• בעת חיבור התקן חיצוני, כגון קונסולת משחק, יש לוודא שכבלי החיבור ארוכים מספיק.
 אחרת, המוצר עלול ליפול, והדבר עלול להביא לפגיעה או לגרום נזק למוצר.

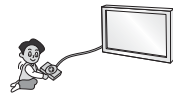

• אין להפעיל או לכבות את המוצר באמצעות הוצאת כבל החשמל מהשקע או הכנסתו לשקע החשמל. (אין להשתמש בשקע החשמל כמתג הפעלה).
 הדבר עלול לגרום לשריפה או להתחשמלות.



• פעלו על פי הוראות ההתקנה שלהלן כדי למנוע את התחממות המוצר.
 « יש להשאיר מרחק של יותר מ-10 ס"מ בין המוצר ובין הקיר.
 « אין להתקין את המוצר באזור ללא אוורור, כגון מדף ספרים או ארון.
 « אין להתקין את המוצר על שטיח או על כרית.
 « יש לדאוג שפתח האוורור לא ייחסם על-ידי מפת שולחן או וילון.
 אחרת, הדבר עלול לגרום לשריפה.



אזהרה !

• אין לגעת במוצר זה או באנטנה שלו בעת סופת ברקים או רעמים. פעולה זו עלולה לגרום להתחשמלות.



• אין לגעת בשקע הקיר בעת דליפת גז. יש לפתוח חלון ולאוויר את החדר. הדבר עלול לגרום לשריפה או לניצוצות.

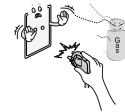

• אל תנסו לפרק או לתקן את המוצר, או לבצע בו שינויים בכוחות עצמכם. הדבר עלול לגרום לסכנת התחשמלות. לבדיקה, כיוול או תיקון, פנו למרכז השירות.



• אם מתרחשים המקרים הבאים, נתקן מיד את המוצר מהחשמל ופנו למרכז השירות.
 « המוצר נפגע ממכת חשמל
 « המוצר ניזוק
 « עצמים זרים נכנסו למוצר
 « עשן וריח מוזר יוצאים מהמוצר
 אחרת, הדבר עלול לגרום לשריפה או להתחשמלות.



• אם אין בכוונתכם להשתמש במוצר במשך זמן רב, נתקו את כבל החשמל מהמוצר. שכבת אבק עלולה לגרום לדליקה, ופגיעה בשלמות הבידוד עלולה להוביל לזליגת חשמל, להתחשמלות או לדליקה.



• אין לחשוף את המוצר לטפטופים או להתזות ואין להניח עליו חפצים מלאים נוזלים, כגון אגרטלים.



זהירות !

• יש להתקין את המוצר במקום שלא קיימים בו גלי רדיו.



• יש לוודא כי ישנו מרחק מספק בין האנטנה הנמצאת בחוץ לבין קווי מתח ולוודא כי היא לא תבוא איתם במגע גם כאשר היא עלולה ליפול. הדבר עלול לגרום להתחשמלות.

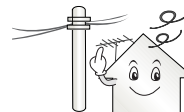

• אין להתקין את המוצר באזורים כגון מדפים לא יציבים או משטחים שאינם ישרים. כמו כן יש להימנע ממשטחים רוטטים או משטחים שאינם מספקים תמיכה מלאה למוצר. אחרת, המוצר עלול ליפול, והדבר עלול להביא לפגיעה או לגרום נזק למוצר.



• אם אתם מתקינים את הטלוויזיה על מעמד, יש לנקוט בפעולות שיבטיחו את יציבותו. אחרת, הטלוויזיה עלולה ליפול, ולגרום לפגיעה.

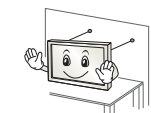

אזהרה 

• בעת התקנת טלוויזיה על גבי הקיר, ודאו שאינכם מתקינים את הטלוויזיה כאשר כבל החשמל וכבל האות נמצאים מאחורי הטלוויזיה.
הדבר עלול לגרום לשריפה ולמכת חשמל.



• אין לחבר יותר מדי התקנים חשמליים אל מפצל המחובר לשקע חשמל בודד.
הדבר עלול לגרום לשריפה כתוצאה מהתחממות יתר.

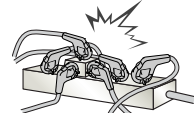

• אין להפיל את המוצר או להניח לו ליפול בעת חיבור התקנים חיצוניים.
הדבר עלול להוביל לפציעות או לגרימת נזק למוצר.



• יש להרחיק מילדים את החומר המונע לחות המצורף לאריזה ואת אריזת הניילון.
בליעת החומר מונע הלחות מזיקה. במקרה של בליעה, יש לגרום להקאה אצל האדם שבלע את החומר ולהביאו לבית החולים הקרוב ביותר. כמו כן, אריזת הניילון עלולה לגרום לחנק. יש להרחיק מהישג ידם של ילדים.



• אין להרשות לילדים לטפס על הטלוויזיה או להתלות ממנה.
הטלוויזיה עלולה ליפול, ולגרום לפציעה קשה.



• השליכו סוללות משומשות באופן בטוח כדי למנוע מילדים מלבלוע אותן.
במקרה שילד בלע סוללה, קחו אותו מיד לבדיקה רפואית.



• אין להכניס מוליכים (כגון בורג ממתכת) לתוך קצה אחד של כבל החשמל כאשר הקצה השני מחובר לשקע בקיר. כמו כן, אין לגעת בכבל החשמל מיד לאחר חיבורו לשקע בקיר.
פעולה זו עלולה לגרום להתחשמלות.
(בהתאם לדגם)



• אין להניח או לאחסן חומרים דליקים בקרבת המוצר.
חוסר זהירות בטיפול בחומרים דליקים עלול להוביל לפיצוץ או לשריפה.



• אין להפיל אל תוך המוצר חפצים מתכתיים כמטבעות, סיכות לשיער, מקלות אכילה או חוטי מתכת, או חפצים דליקים כגון נייר או גפרורים. יש להיזהר במיוחד כאשר יש ילדים בסביבה.
הדבר עלול לגרום למכת חשמל, לשריפה או לפציעה. אם נפל עצם זר אל תוך המוצר, נתקו אותו מהחשמל ופנו אל מרכז שירות הלקוחות.



• אין לרסס מים על המוצר או לנקות אותו בחומרים דליקים (כגון מדלל או בנזן). הדבר עלול לגרום לסכנת התחשמלות.



• אין להניח לחפצים כבדים ליפול על הטלוויזיה או על המסך.
קיימת סכנת פציעה או נזק למוצר.



הוראות בטיחות

יש לקרוא הוראות בטיחות אלה בעיון לפני השימוש במוצר.

אזהרה

- אין להניח את את הטלוויזיה ואת השלט רחוק באזורים הבאים:
 - « אזור החשוף לאור שמש ישיר
 - « אזור שבו יש לחות גבוהה, כמו בחדר אמבטיה
 - « סמוך למקור חום כגון תנור או התקנים אחרים הפולטים חום
 - « סמוך לדלפקי מטבח או להתקני לחות אשר עלולים לפלוט אדים או להתיז שמן
 - « אזור החשוף לגשם או לרוח
 - « סמוך לכלים המלאים במים, כגון אגרטלים
- אחרת, אתם עלולים להיחשף לסכנות של שריפה, מכת חשמל, תקלות בהפעלה או השחתה של המוצר.



עברית

- אין למקם את המוצר באזור שבו הוא עלול להיות חשוף לאבק. הדבר עלול לגרום לשריפה.



- התקע הראשי משמש כהתקן ניתוק. עליו להישאר זמין בכל עת.



- אין לגעת בתקע החשמל בידיים רטובות. כמו כן, אם הפינים של תקע החשמל רטובים או מאובקים, יבשו היטב את התקע או נגבו ממנו את האבק. קיימת סכנת התחשמלות כשהתקע לח יותר על המידה.



- הקפידו לחבר את כבל החשמל לשקע מוארק. (חוץ מהתקנים אשר אינם מאורקים). אחרת, אתם עלולים להתחשמל או להיפצע.



- קבעו את כבל החשמל בשלמותו. אם כבל החשמל אינו מקובע היטב, קיימת סכנת דליקה.



- ודאו שכבל החשמל אינו בא במגע עם חפצים חמים כגון תנורי חשמל. הדבר עלול לגרום לשריפה או להתחשמלות.



- אין להניח על המוצר עצמו חפצים חמים או כבלי חשמל. הדבר עלול לגרום לשריפה או להתחשמלות.



- כופפו את כבל האנטנה בין החלק החיצוני והחלק הפנימי של הבניין כדי למנוע מהגשם לחדור פנימה. הגשם עלול לגרום לנזק לחלקים הפנימיים של המכשיר ולסכנת התחשמלות.



רישיונות

הרישיונות הנתמכים עשויים להשתנות בהתאם לדגם. למידע נוסף אודות רישיונות, בקרו באתר www.lg.com.

המוצר מיוצר תחת רישיון ממעבדות Dolby. "Dolby" וסמל ה-D הכפול הם סימנים מסחריים של Dolby Laboratories.



HDMI, הלוגו של High-Definition Multimedia Interface-I HDMI הם סימנים מסחריים או סימנים מסחריים רשומים של HDMI Licensing LLC.



אודות וידאו DivX®: DivX היא תבנית וידאו דיגיטלי שנוצרה על-ידי DivX, LLC, חברת בת של חברת Rovi Corporation. זהו התקן DivX שקיבל אישור רשמי ומפעיל וידאו מסוג DivX. בקרו באתר divx.com לקבלת מידע נוסף ולקבלת כלי תוכנה להמרת הקבצים לווידיאו DivX.



אודות DIVX VIDEO-ON-DEMAND: יש לרשום התקן DivX Certified® זה כדי להפעיל סרטי DivX Video-on-Demand (VOD) (וידאו על-פי דרישה בתבנית DivX) שנרכשו. לקבלת קוד הרישום, אתרו את החלק הנוגע ל-DivX VOD בתפריט ההגדרות של המכשיר. עברו לאתר vod.divx.com לקבלת מידע נוסף אודות אופן השלמת הרישום.

"מוצר DivX Certified® להפעלת וידאו DivX® עד 1080 פיקסלים באיכות HD, לרבות תוכן משופר."

"DivX®, DivX Certified® וסמלים דומים הם סימנים מסחריים של חברת DivX, Inc. ונעשה בהם שימוש ברישיון."

"מוצר זה רשום תחת אחד או יותר מהפטנטים האמריקניים הבאים:
7,519,274 ; 7,515,710 ; 7,460,668 ; 7,295,673"

מיוצר ברישיון בכפוף לפטנט אמריקאי מספר: 5,974,380 ; 5,956,674 ; 6,487,535 ופטנטים אמריקניים ואחרים מרחבי העולם, בין שהם רשומים ובין שהם ממתנינים לרישום. DTS, הסמל ו-DTS יחד עם הסמל הם סימנים רשומים, ו-Digital Out-2.0 הוא סימן מסחרי של DTS, Inc. המוצר כולל תוכנה. © DTS, Inc. כל הזכויות שמורות.



הודעה בדבר תוכנת קוד פתוח

על מנת להשיג את קוד המקור תחת GPL, LGPL, MPL ורישיונות קוד פתוח אחרים הכלולים במסמך זה, אנא בקרו באתר <http://opensource.lge.com>.

בנוסף לקוד המקור, כל מונחי הרישוי, כתבי ויתור אחריות והערות לגבי זכויות יוצרים שמופיעים במסמך זה, זמינים להורדה. חברת LG Electronics תספק קוד מקור על-גבי תקליטור במחיר עלות הביצוע של פעולה זו, לדוגמה, מחיר אמצעי האחסון, דמי משלוח וטיפול, אם תשלחו בקשה בדואר אלקטרוני לכתובת opensource@lge.com. הצעה זו תקפה למשך שלוש (3) שנים ממועד הרכישה של המוצר.

תוכן העניינים

32 פתרון בעיות

33 מפרטים

3 רישיונות

3 הודעה בדבר תוכנת קוד פתוח

4 הוראות בטיחות

10 צפייה בהדמיית תלת-ממד

12 תהליך ההתקנה

12 הרכבה והכנה

12 הוצאה מהאריזה

14 רכישה בנפרד

15 חלקים ולחצנים

16 הרמת הטלוויזיה והזזתה

17 התקנת הטלוויזיה

17 - חיבור המעמד

19 - התקנה על גבי שולחן

20 - התקנה על גבי הקיר

21 - סידור הכבלים

22 חיבורים

22 חיבור לאנטנה

23 חיבור HDMI

24 חיבור DVI ל-HDMI

24 חיבור MHL

25 חיבור RGB-PC

25 חיבור Component

26 חיבור Composite

26 חיבור שמע

26 - חיבור שמע אופטי דיגיטלי

27 חיבור USB

28 פונקציות שלט רחוק MAGIC

29 רישום שלט רחוק Magic

29 כיצד להשתמש בשלט רחוק Magic

29 אמצעי בטיחות בעת שימוש בשלט רחוק Magic

30 שלט רחוק

31 שימוש במדריך למשתמש

32 תחזוקה

32 ניקוי הטלוויזיה שלכם

32 - מסך, מסגרת, גוף המכשיר ומעמד

32 - כבל חשמל

⚠ אזהרה

• התעלמות מהודעת האזהרה עלולה להוביל לפציעות חמורות, לתאונות או לסכנת מוות.

⚠ זהירות

• התעלמות מהודעת 'זהירות' עלולה להוביל לפציעות קלות או לגרום נזק למוצר.

! הערה

• הערה זו מסייעת לכם להבין כיצד להשתמש במוצר ולהשתמש בו בבטחה. קראו את הוראות הבטיחות בעיון לפני השימוש במוצר.



מדריך למשתמש טלוויזיית LED LCD

יש לקרוא מדריך זה לפני הפעלת הטלוויזיה ולשמור אותו לעיון עתידי.

LM86**



SMART TV Quick Setup Guide

* Image shown may differ from your TV.

* Image shown on a PC or mobile phone may vary depending on the OS(Operating System).

Wireless Network Connection



wireless router

Wired Network Connection

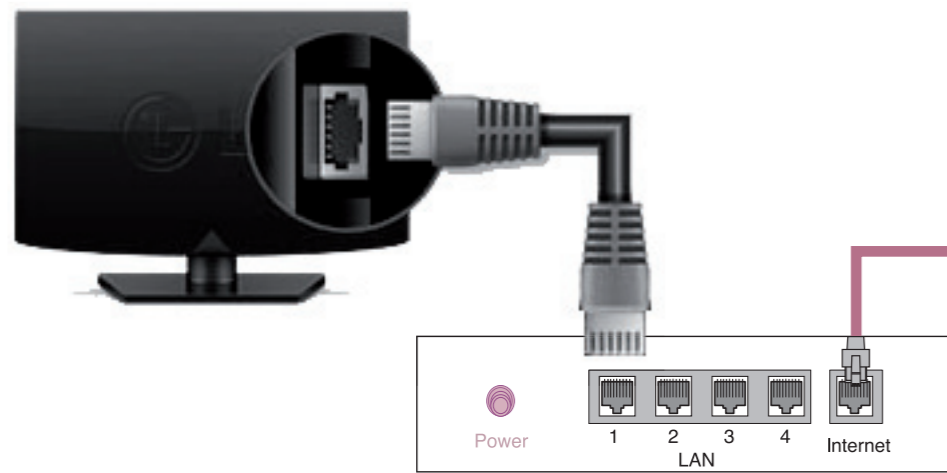

Wired router

NETWORK SETTING

Premium Apps are pre-installed on the TV. These may vary by country.

1 Press the **HOME** button to access the HOME menu. Select **Settings** and press **Wheel(OK)**.

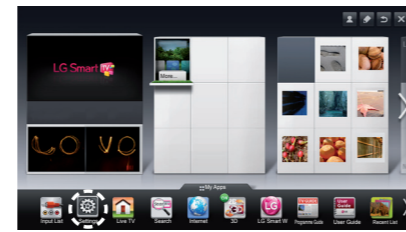

Settings

2 Select the **NETWORK** → **Network Connection** menu.



3 Select the **Start Connection**.

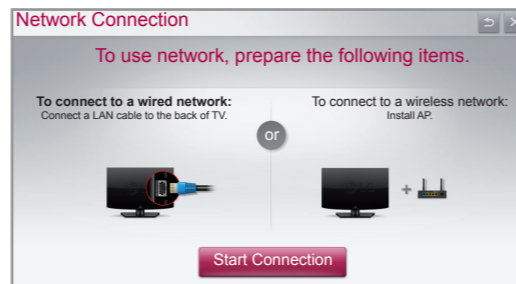

4 The device automatically tries to connect to the network available(wired network first).

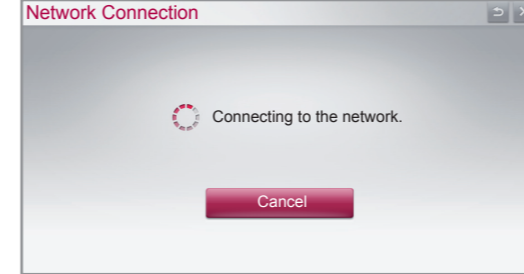

If you select **Cancel** or it fails to connect to the network, the network list available is displayed. Choose the network you want.



For wireless routers that have the **lock** symbol, you need to enter the security key.

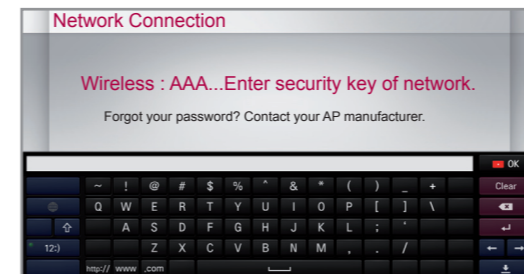

5 The connected network is displayed.

Select **Complete** to confirm the network connection. If you select the **Other Network List**, the network list available is displayed.

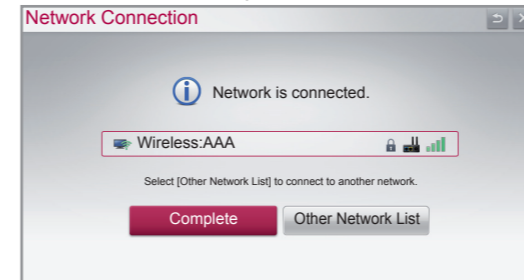

Troubleshooting Network Problems

1 Press the **HOME** button to access the HOME menu.



Settings

2 Select the **NETWORK** → **Network Status** menu.



Follow the instructions below that correlate to your network status.

Check the TV or the router.

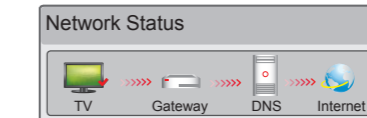

When an ✓ appears TV.

- 1 Check the connection status of TV, AP and cable modem.
- 2 Power off and power on TV, AP and cable modem.
- 3 If you are using a static IP, enter IP directly.
- 4 Contact internet companies or AP companies.
 - Additional points to check when using a wireless connection
 - 1 Check the password for the wireless connection in the router settings window.
 - 2 Change the router SSID (network name) or the wireless channel.

Check the router or consult your Internet service provider.

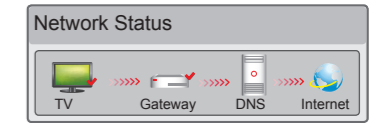

When an ✓ appears TV and Gateway.

- 1 Unplug the power cord of the AP, cable modem and try to connect after 5 seconds.
- 2 Initialise(Reset) the AP or cable modem.
- 3 Contact internet companies or AP companies.

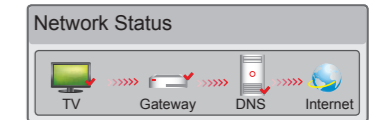

When an ✓ appears TV, Gateway and DNS.

- 1 Unplug the power cord of the AP, cable modem and try to connect after 5 seconds.
- 2 Initialise(Reset) the AP or cable modem.
- 3 Check that the MAC address of the TV/router is registered with your Internet service provider. (The MAC address displayed on the right pane of the network status window should be registered with your Internet service provider.)
- 4 Check the router manufacturer's website to make sure your router has the latest firmware version installed.

SmartShare PC SW Installing & Setting

Install the **SmartShare PC SW(DLNA)** and **SmartShare PC SW(MediaLink)** programme on your PC.

- 1 Go to **www.lg.com**. Then, select your region.
- 2 Select **Support**. Then, Search for your model.
- 3 Select **Drivers & Software**. Then, select **SmartShare PC SW(DLNA)** and **SmartShare PC SW(MediaLink)**.
- 4 You can run the programme when installation is complete.

NOTE

- DLNA or Media Link service is only available if TV and other devices are connected via a single router.

DLNA Connection to PC

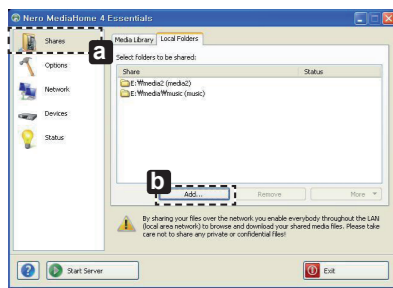

- 1 Start Nero Media Home 4 and enable shared folders on your PC.
 - » **a**: Click the Share button.
 - » **b**: Click the Add button and select the desired folder. (Read the Owner's Manual to find out which file formats support the DLNA function.)

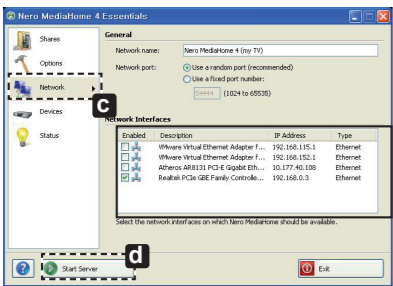

- 2 Make sure that the PC network device is selected.

Enabled	Description	IP Address	Type
<input type="checkbox"/>	VMware Virtual Ethernet Adapter F...	192.168.115.1	Ethernet
<input type="checkbox"/>	VMware Virtual Ethernet Adapter F...	192.168.152.1	Ethernet
<input checked="" type="checkbox"/>	Atheros AR8131 PCI-E Gigabit Eth...	10.177.40.108	Ethernet
<input checked="" type="checkbox"/>	Realtek PCIe GBE Family Controlle...	192.168.0.3	Ethernet

- » **c**: Click the Network button and check that the correct PC network device is selected. (At least one network device must be selected.)
- » **d**: Click the Start Server button.

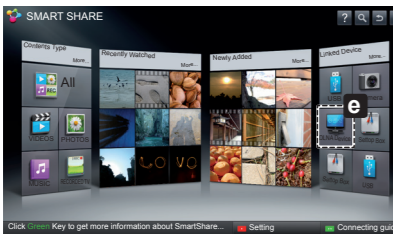

- 3 You can view and enjoy shared content by using the TV's Smart Share function.
 - » **e**: Select the DLNA Device on the TV's Smart Share Card to enjoy content from your PC.

DLNA Connection to Smartphone

- 1 Check that Wi-Fi is enabled on your smartphone.

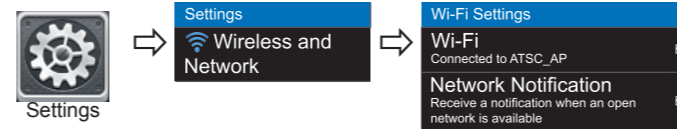

- 2 Install/run the app for sharing content on your smartphone (It's called SmartShare on LG phones).
- 3 Enable your smartphone to share content files with other devices.
- 4 Select the file type you want to play (movie, audio or photo).
- 5 Select a movie, music or photo file to play on the TV.
- 6 Add the selected file to the playlist.
- 7 Select a TV model name on which to play the files. (The TV model name is labelled on the rear side of the panel.)
- 8 Play the media file to view and enjoy it on your TV.

Media Link Connection

- 1 After installing the programme, right-click the Plex icon (a) on your PC's taskbar. Click Media Manager (b)... and select the type (c) you want.

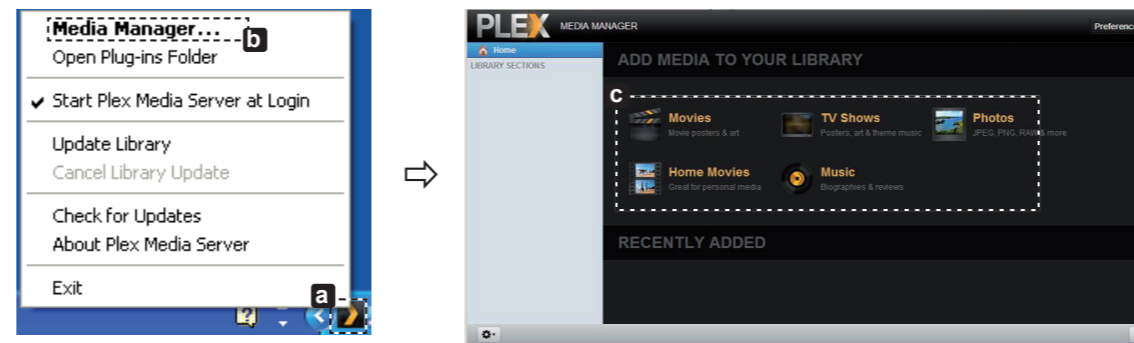

- 2 Name (d): Enter the section name to be displayed on the screen. Add (e): Select a folder in the PC to add. Create a folder to store files you want to watch on TV. Add Section (f): Complete to create the section. Turn on the TV and select Media Link (g) from the Home menu.

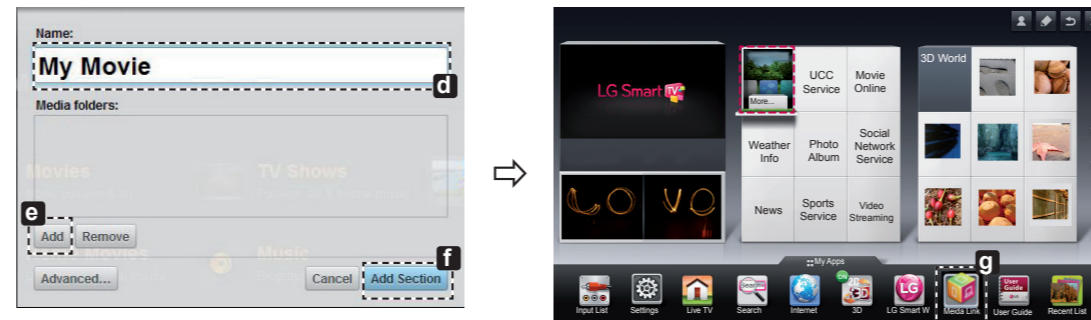

* For more information on file sharing, visit www.plexapp.com/medialink.

Wi-Fi Screen Share Setting

HOME → Settings → NETWORK → Wi-Fi Screen Share

The **Wi-Fi Screen Share** function supports wireless connection technology, such as Wi-Fi Direct and WiDi. With Smart Share, you can share files or screens of devices connected to **Wi-Fi Screen Share**.

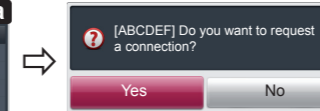

- 1 If **Wi-Fi Screen Share** is set to **On**, a list of available devices appears.
 - » To use **Wi-Fi Screen Share**, go to Settings → NETWORK and set **Wi-Fi Screen Share(a)** to **On**.
- 2 When you are prompted to request connection, select **Yes**. **Wi-Fi Screen Share** is now connected to your TV.

*If you are not using **Wi-Fi Screen Share** to minimize the interference between Wi-Fi devices, it is recommended to set **Wi-Fi Screen Share(a)** to **Off**.

WiDi (Wireless Display) Setting

WiDi represents Wireless Display. It is a system that received AV stream that can be played back on the laptop supporting Intel WiDi. It can be used only for Live TV and external input (Composite/Component/RGB/HDMI). Other than these modes, your computer cannot detect LG Smart TV.

- 1 **Wi-Fi Screen Share** is set to **On**. Connect your laptop to AP. (Without AP, it is possible to this function; it is recommended to connect to AP.) Your laptop runs the Intel WiDi (b) programme.
- 2 It detects LG Smart TVs available, which supports WiDi. In the list, select the TV you want and click Connect. Enter the 4-digit number (a) shown on the screen into the input field (b) on your laptop and then click Continue.

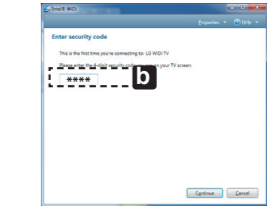
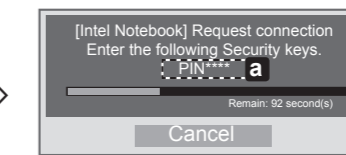
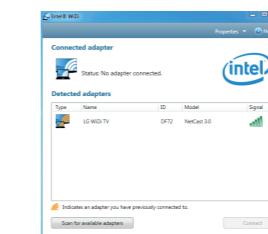

TV Screen

Notebook Screen

- 3 The TV screen appears on the laptop screen within 10 seconds. The wireless environment may affect the screen display. If the connection is poor, the Intel WiDi connection may be lost.
 - * LG TV is not need to register.
 - * TV sound setting for **Digital Sound Out** is set to **PCM**.
 - * For more information on Intel WiDi, visit <http://intel.com/go/widi>
 - * On the **Wi-Fi Screen Share**, WiDi device is not searched. Close the **Wi-Fi Screen Share**, then search Wi-Di.

Updating the TV Firmware

HOME → Settings → SUPPORT → Software Update

Uses Software Update to check and obtain the latest version. If not updated, certain functions may not work properly. It is also possible to check manually for available updates.

Software Update	Set it to On . When an updated file is detected, the file is downloaded automatically. When the file download is complete, the software update window appears.
Check Update Version	Checks the latest update version installed. When a new update is available, the download process can be performed manually.

NOTE

- The latest version can be obtained via the digital broadcast signal or an internet connection.
- Changing the programme while downloading the software via a digital broadcast signal interrupts the download process. Returning to the initial programme allows downloading to resume.
- If software is not updated, certain functions may not work properly.
- [Only Nordic models]
You can check whether LG OTA service is available in the DTV channel by pressing the red button as you see the "Update is detected." message under the channel banner.