



SUOMI

KÄYTTÖOHJEET MUSIC IN STYLE TELAKOINTIKAIUTIN

Lue nämä ohjeet huolellisesti ennen laitteen käyttöä ja säilytä niitä tulevaa tarvetta varten.

ND1520



MFL67562907

Turvallisuusohjeet

1
Aloitus

VAARA: ÄLÄ AVAA KOTELOA (TAI TAKALEVYÄ). JOTTA VÄLTTYISIT SÄHKÖISKUILTA. SISÄLLÄ EI OLE KÄYTTÄJÄN HUOLLETTAVISSA OLEVIA OSIA. JÄTÄ HUOLTOTOIMET VALTUUTETUN HUOLLON TEHTÄVÄKSI.



Tämä nuolikärkinen salama tasasivuisen kolmion sisällä on tarkoitettu varoittamaan käyttäjää tuotteen kotelon sisällä olevasta eristämättömästä vaarallisesta jännitteestä, jonka voimakkuus voi riittää aiheuttamaan ihmisille sähköiskun vaaran.



Huutomerkki tasasivuisen kolmion sisällä on tarkoitettu huomauttamaan käyttäjää tuotetodokumentaation sisältämistä tärkeistä käyttö- ja huolto-ohjeista.

VAROITUS: TULIPALON TAI SÄHKÖISKUN VAARAN VÄLTÄMISEKSI ÄLÄ JÄTÄ TÄTÄ LAITETTA ALTTIIKSI SATEELLE TAI KOSTEUELLE.

VAROITUS: Älä asenna laitetta ahtaaseen tilaan, kuten kirjahyllyyn tai vastaavaan tilaan.

HUOMAUTUS: Saadaksesi lisätietoja laitteen turvamerkinnoistä, kuten laitteen tuotekoodi- ja jännitemerkinnät, katso etiketti laitteen pohjasta

VAROITUS koskien virtajohtoa

Useimmat laitteet suositellaan liitettäväksi omaan virtapiiriin;

Se tarkoittaa yhtä pistorasiaa, joka syöttää virtaa ainoastaan kyseiseen laitteeseen, ja jossa ei ole muita pistorasioita tai haaraliittymiä. Lue käyttöoppaan teknisten tietojen sivu ja varmista asiasta. Älä ylikuormita pistorasioita. Pistorasioiden ylikuormitus, löysät tai vaurioituneet pistorasiat, jatkojohdot, kuluneet ja rispaantuneet virtajohdot tai murtunut sähköjohdon eriste ovat vaaraksi. Mikä tahansa näistä saattaa aiheuttaa sähköiskun tai tulipalon. Tarkista säännöllisesti laitteen virtajohto, ja jos se näyttää vaurioituneelta tai heikentyneeltä, vedä pistoke irti pistorasiasta, älä jatka laitteen käyttöä, vaan vaihdata johto uuteen tarkalleen samanlaiseen osaan valtuutetussa huoltopisteessä. Suojaa virtajohto fyysiseltä tai mekaaniselta väärinkäytöltä niin, ettei se kierry tai mene tiukalle mutkalle ja ettei se jää nipistyksiin, puristuksiin oven väliin tai ettei sen päälle a stuta. Kohdista huomio erityisesti pistokkeisiin, pistorasioihin ja kohtaan, jossa virtajohto tulee ulos laitteesta. Päävirta katkaistaan laitteesta vetämällä virtajohdon pistoke irti pistorasiasta. Varmista tuotetta asennettaessa, että virtajohdon pistokkeeseen pääsee helposti käsiksi.

Tämä laite on varustettu irrotettavalla paristolla tai akulla.

Pariston tai akun irrottaminen laitteesta

turvallisella tavalla: Poista vanha paristo tai akkupakkaus ja asenna se takaisin noudattamalla näitä vaiheita päinvastaisessa järjestyksessä. Ympäristön saastumisen estämiseksi ja mahdollisten terveydelle haitallisten vaikutusten välttämiseksi, on vanhat paristot tai akut hävitettävä toimittamalla ne keräyspisteisiin tai kierrätyslaitteisiin. Älä hävitä paristoja tai akkuja kotitalousjätteen tai muun sekajätteen kanssa. Suosittelemme, että käytät paikallista ja ilmaista paristojen ja akkujen palautusjärjestelmää. Älä altista akkua liialliselle kuumuudelle kuten suoralle auringonvalolle, tulelle tai vastaavalle.

VAARA: Laitetta ei saa asettaa alttiiksi vuotavalle tai roiskevedelle eikä nesteitä sisältäviä esineitä, kuten maljakoita, saa asettaa laitteen päälle.

Vanhojen laitteiden hävittäminen



1. Tämä merkki tuotteessa tarkoittaa, että tuote kuuluu sähkö- ja elektroniikkalaiteromusta annetun EU-direktiivin 2002/96/EY soveltamisalaan.
2. Kaikki elektroniset laitteet ovat ongelmajätettä, joten on toimiettava paikalliseen keräyspisteeseen.
3. Vanhan laitteen asianmukainen hävittäminen ehkäisee mahdollisia ympäristöön ja terveyteen kohdistuvia haittavaikutuksia.
4. Lisätietoa vanhan laitteen hävittämisestä saat ottamalla yhteyden paikallisiin viranomaisiin, kierrätyskeskukseen tai myymälään, josta ostit laitteen.

Käytettyjen paristojen/akkujen hävitys



1. Rastilla peitetyn roskakorin symbolilla varustetut paristot/akut noudattavat Eurooppalaista direktiiviä 2006/66/EC.
2. Mikäli paristo tai akku sisältää yli 0.0005% elohopeaa, 0.002% kadmiumia tai yli 0.004% lyijyä, voi tämä symboli sisältää näiden kemiallisten aineiden lyhenteet kuten elohopea (Hg), kadmium (Cd) tai lyijy (Pb).
3. Kaikki paristot/akut tulisi hävittää erikseen kotitalousjätteestä ja ne tulisi toimittaa hävitettäväksi valtion tai paikallisten viranomaisten osoittamaan keräyspisteeseen.
4. Käytettyjen paristojen/akkujen oikea hävitystapa auttaa estämään mahdollisia negatiivisia vaikutuksia ympäristölle, eläin- ja ihmisterveydelle.
5. Käytettyjen paristojen/akkujen hävityksestä saat lisätietoja ottamalla yhteyttä paikallisiin viranomaisiin, jätteenkäsittely-yhtiöön tai tuotteen hankintapaikkaan.

CE LG Electronics vakuuttaa vastuullisesti, että tämä tuote / nämä tuotteet noudattavat tärkeitä ja olennaisia määräyksiä sekä muita vastaavia direktiivien 2004/108/EC, 2006/95/EC ja 2009/125/EC vaatimuksia.

Euroopan standardointikomitea:

Krijgsman 1, 1186 DM Amstelveen
The Netherlands

- Huomaa, että tämä EI ole asiakaspalvelun yhteydenottopiste. Kun haluat asiakaspalvelun tietoja, katso takuukortti tai ota yhteyttä jälleenmyyjään, jolta ostit tämän tuotteen.

Sisällysluettelo

1 Aloitus

- 2 Turvallisuusohjeet
- 5 Ainutlaatuiset ominaisuudet
 - 5 – Valmistettu iPod/iPhone -laitteille
 - 5 – Kannettava liitäntä
 - 5 – Hälytys
 - 5 – Radio(FM)
 - 5 – Ajan synkronointi
- 5 Lisävarusteet
- 5 Esittely
 - 5 – Käyttöohjeessa käytetyt symbolit
- 6 Etupaneeli
- 7 Takapaneeli
- 8 AC-adapterin liittäminen

2 Käyttö

- 9 Laittekokonaisuuden hallinta
- 10 Peruskäyttö
 - 10 – iPod/iPhone Toiminnot
 - 10 – Yhteensopiva iPod/iPhone
- 11 Kellonajan asettaminen
 - 11 – Laitteen käyttäminen herätyskellona
 - 11 – SNOOZE
 - 11 – Himmennin
- 12 – Uniajastimen asetus
- 12 Radion Toiminnot
 - 12 – Antenniliitäntä
 - 13 – Radioasemien esiasettaminen muis-
tiin
- 13 Lisätoimintoja
 - 13 – Musiikin kuuntelu ulkoisesta laitteesta

3 Vianetsintä

- 14 Vianmäärittäminen

4 Liite

- 15 Tavaramerkit ja lisenssit
- 16 Laitteiston tiedot
- 17 Laitteen käsittely

Ainutlaatuiset ominaisuudet

Valmistettu iPod/iPhone -laitteille

Nauti musiikista iPod/iPhone -laitteilla yhdellä helpolla yhteydellä.

Kannettava liitäntä

Toistaa musiikkia kannettavasta laitteestasi.

Hälytys

Asettaa hälytyksen joka kytkeytyy päälle haluttuun aikaan.

Radio(FM)

Mahdollistaa radion kuuntelun.

Ajan synkronointi

Asettaa yksikkösi kellon automaattisesti käytettäessä iPod/iPhone -laitteita.

Lisävarusteet

Tarkista laitteen mukana tulevat lisävarusteet.

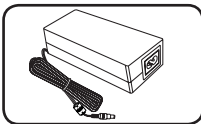

AC adapteri(1)

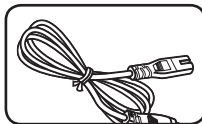

Virtajohto(1)

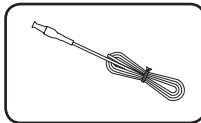

FM antenni (1)

Esittely

Käyttöohjeessa käytetyt symbolit

! Huom

Viittaa erityisiin huomioihin ja käyttöominaisuuksiin.

! Huomio

Viittaa varoituksiin joilla ehkäistään mahdollisia vahinkoja jotka syntyvät väärinkäytöstä.

Etupaneeli

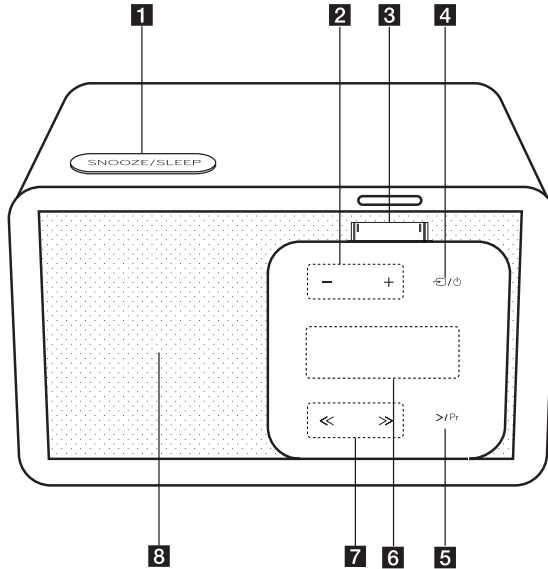

1 SNOOZE/SLEEP

- Herättää sinut 10 minuutin välein hälytystoiminnon aktivoituessa.
- Kytkee laitteen automaattisesti pois päältä tiettyyn aikaan.

2 -/+ (VOLUME)

Säätää kaiuttimen voimakkuutta.

3 iPod/iPhone Telakointi

Liittää iPod/iPhone laitteen.

4 ⏻/⏿

- Valitsee toiminnon ja lähteen.
- Kytkee päälle : Paina ⏻/⏿.
- Kytkee pois päältä : Paina ja pidä painettuna ⏻/⏿.

5 >/Pr

- Valitsee ja toistaa radio-ohjelmaa: Paina >/Pr FM-tilassa.
- Tallenna radio-asema: Paina ja pidä painettuna >/Pr FM-tilassa.
- Aloittaa aseman esitallennuksen.

6 Näyttöikkuna

Näyttää status-tilan.

7 <</>> (Hyppää yli/Haku)

- Hyppää yli: Paina <</>>.
- Haku : Paina ja pidä alhaalla <</>>.
- FM-tilassa virittäytyy halutulle radio-asemalle ja valitsee esialitun numeron.

8 Kaiutin

Takapaneeli

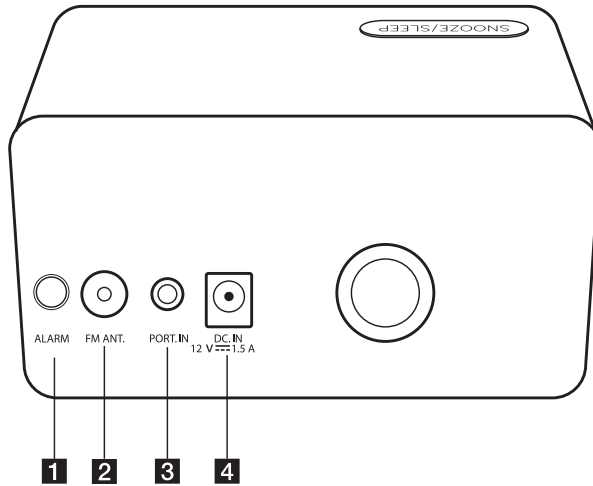

1 ALARM

Asettaa hälytyksen ajastimen.
Kytkee hälytyksen pois päältä
Näyttää hälytysasetuksen.

2 FM ANT.

3 PORT.IN

Toistaa musiikkia kannettavasta laitteestasi.

4 DC.IN 12V 1.5 A (AC-sovittimen sisääntuloliitäntä)

1

Aloitus

AC-adapterin liittäminen

1. Yhdistä toimitettu AC-virtajohto AC-adapteriin.
2. Liitä AC-adapterikaapeli DC.IN adapterin sisääntuloon.
3. Liitä AC-virtajohto AC-ulostuloliitäntään. Tällöin yksikkö menee lepotilaan.

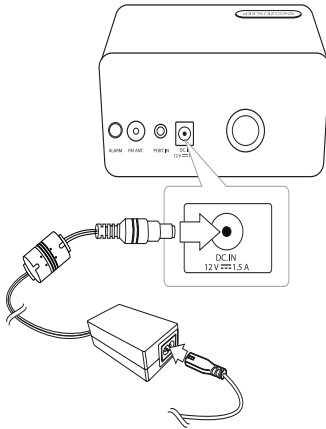



! Huomio

Käytä vain AC-adapteria joka on toimitettu tämän laitteen mukana. Älä käytä virtajohtoa muusta laitteesta tai muulta toimittajalta. Minkään muun virtajohdon tai virtalähteen käyttäminen voi aiheuttaa vahingon laitteelle ja mitätöidä takuun.

Laitekokonaisuuden hallinta

Voit ohjata laitetta käyttämällä näitä painikkeita. Saadaksesi lisätietoja, ks. alla olevaa taulukkoa.

Tila / Painike	Lepotila	IPOD	PORT	FM	Hälytysasetuksen aikana.	Hälytyskäytön aikana.
-/+	-	VOL -/+	VOL -/+	VOL -/+	VOL -/+	VOL -/+
Paina 	Virtakytkin	Muuttaa jokaista toimintoa	Muuttaa jokaista toimintoa	Muuttaa jokaista toimintoa	Pysäyttää hälytysasetuksen. Muuttaa jokaista toimintoa	Virta pois päältä
Paina ja pidä painettuna 	Virtakytkin	Virta pois päältä	Virta pois päältä	Virta pois päältä	Pysäyttää hälytysasetuksen. Virta pois päältä	Pysäyttää hälytystoiminnon. Virta pois päältä
	-	Ohita -/+	-	Haku -/+	VOL -/+ Asettaa tunnit ja minuutit	-
Paina >/Pr	-	Toisto/Tauko	-	Esiasetetun kanavan kuuntelu	Tallentaa hälytykset	-
Paina ja pidä painettuna >/Pr	-	-	-	Valitsee esiasetetun numeron	-	-
SNOOZE/ SLEEP	-	Lepo (Himmennin)	Lepo (Himmennin)	Lepo (Himmennin)	Pysäyttää hälytysasetuksen. Lepo (Himmennin)	TORKKU
Paina ALARM	Aktivoi tai passivoi hälytyksen	Aktivoi tai passivoi hälytyksen	Aktivoi tai passivoi hälytyksen	Aktivoi tai passivoi hälytyksen	Pysäyttää hälytysasetuksen.	Pysäyttää hälytystoiminnon. Virta pois päältä
Paina ja pidä alhaalla ALARM	Aloittaa hälytysasetuksen.	Aloittaa hälytysasetuksen.	Aloittaa hälytysasetuksen.	Aloittaa hälytysasetuksen.	Pysäyttää hälytysasetuksen.	Pysäyttää hälytystoiminnon. Virta pois päältä

Peruskäyttö

iPod/iPhone Toiminnot

Voit nauttia äänestä iPod/iPhone.-laitteen kanssa. Katso lisätietoja iPod/iPhone-laitteesta iPod/iPhone -käyttöoppaasta.

1. Liitä iPod/iPhone tukevasti. Mikäli käynnistät tämän laitteen, iPod/iPhone käynnistyy automaattisesti ja alkaa latautumaan.

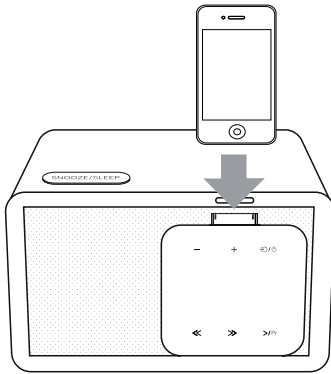

2. Paina  /  valitaksesi IPOD-toiminnon.

Suorittaaksesi	Tee näin
Keskeyttää tai käynnistää toiston uudelleen	Paina >/Pr.
Ohitus	Paina toiston aikana << / >> siirtyäksesi seuraavaan tiedostoon tai palataksesi sen hetkisen tiedoston alkuun. Toiston aikana paina << kahdesti palataksesi takaisin edelliseen tiedostoon.
Haku	Pidä << / >> painettuna toiston aikana ja vapauta se kuunneltavassa kohdassa.

Yhteensopiva iPod/iPhone

- Tämä laite tukee seuraavia malleja;

iPod touch

iPod classic

iPod nano

iPhone 4 S

iPhone 4

iPhone 3GS

iPhone 3 G

Riippuen iPod/iPhone-laitteesi ohjelmistoversiosta, saattaa olla ettet voi ohjata iPod/iPhone -laitettasi yksiköstä.

Riippuen iPod/iPhone -laitteiden ohjelmistoversioista, saattaa olla ettet voi ohjata iPod/iPhone-laitettasi yksiköstä.

! Huom

- Jos laitteessa näkyy virheilmoitus, toimi ilmoituksen mukaisesti. Virheviesti "ERR".
 - iPod/iPhone ei ole liitetty oikein.
 - Tämä laite tunnistaa iPodin/iPhonen tuntemattomaksi laitteeksi.
 - Sinun iPod/iPhone -laitteesi virta on äärimmäisen alhainen.
 - ➔ Akku on ladattava.
 - ➔ Akun lataaminen voi kestää kauemmin, jos iPod/iPhone virta oli erittäin vähissä.
- Riippuen iPod/ iPhone -laitteesi ohjelmistoversiosta, on mahdollista ettei iPod/iPhone -laitettasi voida ohjata tästä yksiköstä. Suosittelemme asentamaan viimeisimmän ohjelmistoversion.
- Mikäli käytät sovellusta, suoritat puhelun tai lähetät ja vastaanotat SMS-viestejä esim. iPod Touchilla tai iPhoneella, irrota ne tämän laitteen iPod/iPhone -telakasta ja käytä vasta tämän jälkeen.
- Jos sinulla on ongelmia iPod/iPhone-laitteesi kanssa, ole hyvä ja katso tietoja osoitteesta www.apple.com/support.
- Lepotilassa, voit ladata iPod/iPhone-laitteesi yhdistämällä sen iPod/iPhone -telakointiin.
- Voit tarvita ylimääräisiä lisäkäytäntöjä iPod touch tai iPhone -laitteita varten, esim. "poista lukitus" vetämällä ylös.

Kellonajan asettaminen

Liitä iPod/iPhone tukevasti. Tällöin kellon asettaminen näyttöruudussa synkronisoi sen iPod/iPhone -laitteesi kanssa.

Kun yksikkö on synkronisoitu iPod/iPhone -laitteesi kanssa kellon asetusten osalta, tulee olemaan aikaero iPod/iPhone -laitteen ja yksikön välillä. Lepotilassa, kelloa ei tulla synkronoimaan iPod/iPhone -laitteesi kanssa.

Laitteen käyttäminen herätyskellona

- Kytke laite päälle tai pois päältä
- Paina ja pidä alhaalla **ALARM** asettaaksesi hälytystoiminnon.
- Hälytysäänien lähde vilkkuu. (FM(TUNER)/IPOD). Jokaisen äänilähteen vilkkuessa, valitse se jonka haluat painamalla **>/Pr**. Jos valitset FM(TUNER) -tilan, voit valita aseman jonka asetit aikaisemmin painamalla **<< / >>**.
- Näytöllä näkyy "ON(TIME)". Tuntiasetus vilkkuu. Paina **<< / >>** valitaksesi tunnin ja paina sitten **>/Pr** tallentaaksesi.
- Minuuttiasetus vilkkuu. Paina **<< / >>** valitaksesi minuutin ja paina sitten **>/Pr** tallentaaksesi.
- Äänenvoimakkuusasetus vilkkuu. Paina **<< / >>** vaihtaaksesi äänenvoimakkuutta ja sitten paina **>/Pr** tallentaaksesi.
- Voit tarkastaa asetustilan.
- Jos haluat asettaa hälytyksen uudelleen, toista vaiheet 2–6.

SNOOZE

Hälytyksen aktivoituessa, torkku-toiminto herättää sinut 10 minuutin välein jos painat **SNOOZE/SLEEP**. Jos asetettu aika umpeutuu, laite kytkeytyy päälle automaattisesti ja hälyttää. Jos painat **SNOOZE/SLEEP**, hälytys lakkaa toimimasta. "ZZZ" ja "🔔" vilkkuvat. Hälytys toistuu 10 minuutin kuluttua.

Himmennin

Paina **SNOOZE/SLEEP** kerran. Näyttö voi himmentyä puoleen normaalikirkkaudesta. Peruuttaaksesi tämän, paina **SNOOZE/SLEEP** toistuvasti kunnes näyttöikkuna kirkastuu.

! Huom

- Ellet aseta kelloasi iPod/iPhone -laitteessasi, yksikköä ei tulla synkronoimaan kellon osalta iPod/iPhone -laitteesi kanssa.
- Jos irroitat johtopistokkeet virtalähteestä, asettamiasi kellon asetuksia ei tulla tallentamaan.
- Asetettuasi kellon toiminnon, voit asettaa hälytyksen toiminnon.
- Koska hälytys sammuu, jos et paina mitään painiketta 30 minuuttiin, hälytys loppuu automaattisesti.
- Jos suoritat kellon ja hälytyksen asetukset, voit tarkistaa ajan ja hälytyksen kuvakkeen "🔔" painamalla **ALARM** huolimatta siitä että yksikkö on lepotilassa.
- Jos aktivoit hälytyksen, hälytyksen kuvake "🔔" tulee näkyviin näyttöikkunaan.
- Jos poistat hälytyksen, hälytyksen kuvake "🔔" poistuu näyttöikkunasta.
- Hälytystoiminto toimii vain yksikön ollessa kytkettynä pois päältä.
- Jos asettamasi aika umpeutuu, yksikkö kytkeytyy päälle automaattisesti.
- Hälytystoiminnon kytkeytyessä päälle, voit kytkeä sen pois päältä painamalla **ALARM** tai **🔔/🔌**.
- Voit asettaa vain 12 : 00 (iltapäivän näytöksi)

Uniajastimen asetus

Musiikkia tai radiota kuunnellessa, paina **SNOOZE/SLEEP** toistuvasti valitaksesi viiveajan 10 ja 180 minuutin väliltä. Viiveajan jälkeen laite sammuu. Jos voit nähdä seuraavan järjestyksen, 180 -> 150 -> 120 -> 90 -> 80 -> 70 -> 60 -> 50 -> 40 -> 30 -> 20 -> 10)

Peruuttaaksesi lepotoiminnon, paina **SNOOZE/SLEEP** toistuvasti kunnes näyttöruutu kirkastuu.

! Huom

- Voit tarkistaa jäljellä olevan ajan ennen kuin soitin sammutetaan painamalla **SNOOZE/SLEEP**.
- Unitila toimii himmennuksen jälkeen.

Radion Toiminnot**Antenniliitäntä**

Yhdistä FM-lanka-antenni FM-antenniin liitin.

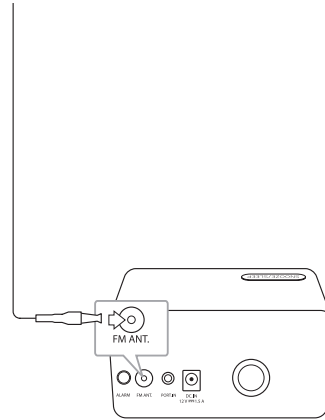











1. Paina **🔔/🔌** toistuvasti kunnes FM ilmestyy näyttöruudulle. Viimeksi vastaanotettu asema viritetään.
2. Automaattinen viritys: Paina **⏪/⏩** n. 2 sekunttia kunnes taajuuden ilmaisin alkaa muuttumaan, vapauta sitten. Asemahaku pysähtyy yksikön viritäytyttyä asemalle.
Manuaalinen viritys: Paina **⏪/⏩** toistuvasti.
3. Säädä äänen voimakkuutta painamalla **-/+** (VOLUME).





Radioasemien esiasettaminen muistiin

Voit esiasettaa 10 kanavaa taajuudelle FM.

Ennen viritystä, varmista, että äänenvoimakkuus on asetettu alhaiseksi.

1. Paina  /  toistuvasti kunnes FM näkyy näyttöruudulla.
2. Valitse haluttu taajuus painamalla  / .
3. Paina ja pidä alhaalla  / **Pr**. Esiasetusnumero alkaa vilkkua näyttöikkunassa.
4. Paina  /  valitaksesi esiasetetun aseman numeron jonka haluat.
5. Paina  / **Pr**. Asema on tullut tallennetuksi.
6. Tallenna lisäasemia toistamalla kohdat 2-5.
7. Kuunnellaksesi esiasetettua asemaa, paina  / **Pr** ja sen jälkeen  /  valitaksesi esiasetetun aseman.

! Huom





- Jos kaikki asemat on esiasetettu, "FULL" tulee näkyviin näyttöruudulle hetkeksi jonka jälkeen esiasetettu numero vilkkuu. Vaihtaaksesi esiasetettua numeroa, toista askeleet 4-5.
- Et voi poistaa esiasetettuja asemia.
- Vaikka kaikki asemat olisivat esiasetettuja, voit esiasettaa aseman kirjoittamalla aikaisemman aseman yli.
- Kuunnellessasi radiota, jos painat ja pidä alhaalla  / **Pr**, esiasetettu numero jota kuuntelit viimeeksi vilkkuu ensin ylikirjoittaakseen aikaisemman aseman.
- Kuunnellessa esiasetettua asemaa, jos haluat muuttaa sen esiasetetun numeron samalla taajuudella, paina ja pidä alhaalla  / **Pr**. Muuta sitten esiasetuksen numeroa painamalla  / .

Lisätoimintoja

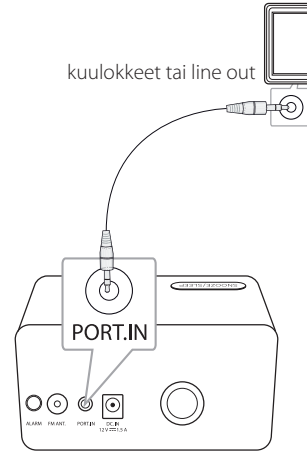
Musiikin kuuntelu ulkoisesta laitteesta

Tämän laitteen avulla voit kuunnella musiikkia monenlaisista kannettavista ja ulkoisista laitteista. (Kannettavien laitteiden vaatimaa kaapelia ei toimiteta tämän laitteen mukana)



1. Yhdistä ulkoinen laite tämän laitteen **PORT.IN**-liitäntään.
2. Käynnistä virta painamalla  / .
3. Valitse PORT (KANNETTAVA) toiminto painamalla  / .
4. Kytke virta ulkoiseen laitteeseen ja käynnistä toisto.

Vianmääritys

Ongelma	Korjaus
Ei virtaa	<ul style="list-style-type: none"> • Liitä virtajohto pistorasiaan. • Tarkista asia käyttämällä jotain toista sähkölaitetta.
Voit tarvita lisäohjaimia käyttääksesi niitä tämän yksikön kanssa.	Paina  ja tarkista valittu toiminto.
Radiokanavia ei voi virittää oikealla tavalla.	<ul style="list-style-type: none"> • Säädä kohdennus. • Viritä kanava manuaalisesti. • Tallenna joitakin radioasemia; lisätietoja sivulla page 13 .
iPod/ iPhone ei toimi.	Liitä iPod/iPhone laitteeseen oikealla tavalla.
Kello ei näy näytöllä.	Liitä iPod/iPhone laitteeseen oikealla tavalla.

3

Vianmääritys

Tavaramerkit ja lisenssit



"Made for iPod" ja "Made for iPhone" -maininnat tarkoittavat, että elektroninen laite on suunniteltu erityisesti iPod- tai iPhone-laitteen kanssa käytettäväksi ja että sen kehittäjä on sertifioinut sen täyttämän Applen määrittämät laitevaatimukset.

Apple ei ole vastuussa tämän laitteen toiminnasta tai sen yhdenmukaisuudesta turvallisuus- ja lakisääteisiin vaatimuksiin.

Huomaa, että tämän laitteen käyttö iPodin tai iPhoneen kanssa voi vaikuttaa näiden langattomiin toimintoihin.

Laitteiston tiedot

Yleistä	
AC-sovittimen vaatimukset	Katso pääkilvestä
Tehonkulutus	Katso pääkilvestä
Mitat (L x K x P)	(156 x 87 x 67,7) mm
Nettopaino (noin)	0.57 kg
Käyttölämpötila	5 °C - 35 °C (41 °F - 95 °F)
Käyttökosteus	5% - 90 %
Bus-virransyöttö	iPod/iPhone 5V  1A

Syöttöliitännät	
PORT. IN	500mV (3.5 mm stereo-liitäntä)

Viritin	
FM Viritin Taajuus	87.5 MHz -108.0 MHz tai 87.50 MHz - 108.00 MHz

Kaiutin	
Lähtöteho	5 W X 1ch (8Ω / 1kHz)
Harmoninen särö	10 %

Kaiuttimet	
Tyyppi	sisään rakennettu
Impedanssi arvo	8 Ω
Nimellinen syöttöteho	5 W
Maksimitulovirta	10 W

- Pidätämme oikeuden mallin ja rakenteen teknisiin muutoksiin ilman eri ilmoitusta.

Laitteen käsittely

Laitteen kuljetuksen aikana

Säilytä alkuperäiset pakkaus- ja kuljetusmateriaalit. Mikäli laitetta on kuljetettava, suojaa se pakkaamalla uudelleen alkuperäiseen pakettiin alkuperäisellä tavalla.

Pidä ulkopinnat puhtaina

Älä käytä haihtuvia nesteitä, kuten hyönteismyrkkyjä laitteen läheisyydessä.

Pyyhkiminen voimakkaasti painamalla voi vahingoittaa pintoja.

Älä jätä kumi- tai muovituotteita kosketuksiin laitteen kanssa pitkiksi ajoiksi.

Laitteen puhdistaminen

Puhdista soitin kuivalla ja pehmeällä liinalla. Jos pinnat ovat erittäin likaisia, käytä pehmeää, kevyesti miettoon pesuaineliukseen kostutettua kangasta. Älä käytä voimakkaita liuottimia, kuten alkoholia, bensiiniä tai tinneriä, koska nämä voivat vahingoittaa laitteen pintoja.



LG Customer Information Center	
(Asiakaspalvelu / Kundeservice / Kundtjänst)	
Denmark / Danmark	8088 57 58
Finland / Suomi	0800 0 LG LG (0800 0 54 54)
Norway / Norge	800 187 40
Sweden / Sverige	0770 LG LG LG (0770 54 54 54)
LG Website	
www.lg.com	