



FRANÇAIS

MANUEL D'UTILISATION

Mini-chaîne Hi-Fi

Veillez lire attentivement ce manuel avant d'utiliser votre appareil et conservez-le pour vous y référer ultérieurement.

CM2820



MFL67466258

Consignes de sécurité

1

Démarrage



ATTENTION
RISQUE D'ÉLECTROCUTION. NE PAS OUVRIR.



ATTENTION : AFIN DE RÉDUIRE LE RISQUE DE CHOC ÉLECTRIQUE, NE RETIREZ PAS LE BOÎTIER (NI L'ARRIÈRE). AUCUNE PIÈCE DE CET APPAREIL N'EST SUSCEPTIBLE D'ÊTRE RÉPARÉE PAR L'UTILISATEUR. CONFIEZ L'ENTRETIEN DE L'APPAREIL À DES PERSONNES QUALIFIÉES.



Le symbole d'un éclair à l'intérieur d'un triangle sert à avertir l'utilisateur de la présence d'une tension dangereuse non isolée dans le corps de l'appareil, qui peut être suffisamment élevée pour provoquer un risque d'électrocution.



Le symbole d'un point d'exclamation à l'intérieur d'un triangle sert à avertir l'utilisateur de la présence d'instructions d'utilisation et de maintenance (entretien) importantes dans la documentation qui accompagne l'appareil.

AVERTISSEMENT : POUR PRÉVENIR TOUT RISQUE D'INCENDIE OU D'ÉLECTROCUTION, N'EXPOSEZ PAS CET APPAREIL À LA PLUIE OU À L'HUMIDITÉ.

AVERTISSEMENT : n'installez pas cet appareil dans un espace confiné tel qu'une bibliothèque ou tout autre meuble similaire.

ATTENTION : n'obstruez pas les ouvertures d'aération. Installez l'appareil conformément aux instructions du fabricant. Les fentes et les ouvertures du boîtier servent à assurer la ventilation et le bon fonctionnement de l'appareil, ainsi qu'à le protéger contre la surchauffe. Les ouvertures ne doivent jamais être bloquées en installant l'appareil sur un lit, un canapé, un tapis ou toute autre surface similaire. Cet appareil ne doit pas être placé dans un emplacement fermé tel qu'une bibliothèque ou une étagère, à moins d'assurer une ventilation adéquate ou que les instructions du fabricant l'autorisent.

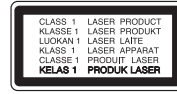

ATTENTION : RAYONNEMENT LASER VISIBLE ET INVISIBLE DE CLASSE 1M LORSQUE L'APPAREIL EST OUVERT. NE REGARDEZ PAS DIRECTEMENT AVEC DES INSTRUMENTS OPTIQUES.

L'utilisation de commandes, de réglages ou de procédures autres que ceux décrits dans ce document peut entraîner une exposition à des radiations dangereuses.

PRÉCAUTION concernant le cordon d'alimentation

Il est recommandé de brancher la plupart des appareils sur un circuit dédié.

Autrement dit, un circuit comportant une prise de courant qui alimente uniquement cet appareil et qui n'a ni autres prises ni circuit dérivé. Reportez-vous à la page des spécifications de ce manuel d'utilisation pour plus de détails. Ne surchargez pas les prises murales. Les prises murales surchargées, desserrées ou endommagées, les câbles de rallonge, les cordons d'alimentation effilochés, ou les gaines isolantes craquelées ou endommagées constituent un danger. Chacune de ces conditions peut entraîner un risque de choc électrique ou d'incendie. Examinez régulièrement le cordon de votre appareil. S'il paraît endommagé ou détérioré, débranchez-le, cessez d'utiliser l'appareil et faites remplacer le cordon par un cordon strictement identique auprès d'un point de service après-vente agréé. Protégez le cordon d'alimentation de sorte qu'il ne puisse pas être tordu, entortillé, pincé, coincé dans une porte ou piétiné. Faites particulièrement attention aux fiches, aux prises murales et au point d'où sort le cordon de l'appareil. Pour déconnecter l'appareil du réseau électrique, retirez le cordon d'alimentation de la prise électrique. Lors de l'installation de l'appareil, assurez-vous que la prise soit facilement accessible.

Cet appareil est équipé d'une batterie transportable ou de piles rechargeables.

Retrait sans danger de la batterie ou des piles de l'appareil : pour retirer la batterie ou les piles usagées, procédez dans l'ordre inverse de leur insertion. Pour empêcher toute contamination de l'environnement et tout danger pour la santé des êtres humains et des animaux, la batterie ou les piles usagées doivent être mises au rebut dans le conteneur approprié à un point de collecte prévu pour leur recyclage. Ne jetez pas la batterie ou les piles usagées avec les autres déchets. Recyclez toujours les batteries et piles rechargeables usagées. La batterie ne doit pas être exposée à une chaleur excessive, telle que la lumière directe du soleil, les flammes, etc.

ATTENTION : l'appareil ne doit pas être exposé à des projections d'eau ou à des éclaboussures, et aucun objet rempli de liquide tel qu'un vase ne doit être posé sur l'appareil.

Élimination de votre ancien appareil



1. Ce symbole, représentant une poubelle sur roulettes barrée d'une croix, signifie que le produit est couvert par la directive européenne 2002/96/EC.
2. Les éléments électriques et électroniques doivent être jetés séparément, dans les vide-ordures prévus à cet effet par votre municipalité.
3. Une élimination conforme aux instructions aidera à réduire les conséquences négatives et risques éventuels pour l'environnement et la santé humaine.
4. Pour plus d'information concernant l'élimination de votre ancien appareil, veuillez contacter votre mairie, le service des ordures ménagères ou encore la magasin où vous avez acheté ce produit.

Mise au rebut des piles ou batteries usagées



1. Le pictogramme d'une poubelle barrées sur les piles ou batteries accompagnant votre produit indique qu'elles sont conformes à la Directive européenne 2006/66/EC.
2. Ce symbole peut être associé aux symboles chimiques du mercure (Hg), du cadmium (Cd) ou du plomb (Pb) si la batterie contient plus de 0,0005% de mercure, 0,002% de cadmium ou 0,004% de plomb.
3. Toutes les piles et batteries doivent être collectées séparément et transportées par les services de voirie municipaux vers des installations spécifiques de collecte des déchets, identifiées en conséquence par le gouvernement ou par les autorités locales.
4. Le traitement correct de vos piles ou batteries usagées contribue protéger l'environnement et la santé des personnes et des animaux.
5. Pour plus d'informations sur le traitement de vos piles ou batteries usagées, merci de bien vouloir vous adresser votre mairie, au service de la voirie ou au magasin où vous avez acheté le produit.

CE LG Electronics déclare par la présente que ce ou ces produits sont conformes aux exigences essentielles et aux dispositions applicables des directives 2004/108/CE, 2006/95/CE et 2009/125/CE.

Centre Européen de Normalisation (European Standards Centre):

Krijgsman 1, 1186 DM Amstelveen, The Netherlands

Veillez noter que ce Centre n'est PAS un Service Client. Pour les Informations Service Client, veuillez consulter la Carte de Garantie ou contacter le revendeur chez qui vous avez acheté le produit.

Pour une utilisation en intérieur uniquement.

Déclaration d'exposition aux rayonnements de radiofréquences

Cet appareil doit être installé et utilisé à une distance minimale de 20 cm.

Lorsque vous reformatez un disque réenregistrable, vous devez régler l'option du format du disque sur [Masterisé] pour que celui-ci soit compatible avec les lecteurs LG. Lorsque vous réglez l'option sur Life File System, vous ne pouvez pas l'utiliser sur les lecteurs LG. (Masterisé/Live File System : système de format de disque pour Windows Vista)

LG Bluetooth Remote

Vous pouvez commander cet appareil avec votre iPhone ou téléphone Androïde via Bluetooth. Les deux doivent être connectés à Bluetooth. Consultez «Apple App Store» ou «Google Android Market (Google Play Store)».

Et utilisez ce code QR pour rechercher l'application «LG Bluetooth Remote» (système d'exploitation Android uniquement). (Reportez-vous à la page 25)



Table des matières

1 Démarrage

- 2 Consignes de sécurité
- 6 Caractéristiques uniques
 - 6 – Enregistrement direct USB
 - 6 – Port Portable In
 - 6 – Minuterie
 - 6 – Time Sync
- 6 Accessoires
- 7 Fichiers compatibles
 - 7 – Fichiers musicaux MP3/WMA
 - 7 – Périphériques USB compatibles
 - 7 – Périphériques USB
- 8 Télécommande
- 9 Façade
- 9 Panneau arrière
- 10 Panneau à droite
- 10 Panneau gauche
- 11 Raccordement de l'adaptateur
- 11 Montage de l'unité principale au mur

2 Fonctionnement

- 13 Fonctions de base
 - 13 – Fonctionnement avec votre iPod/iPhone/iPad
 - 14 – Lecture CD
 - 14 – Fonctionnement USB
- 16 Autres fonctions
 - 16 – Lecture programmée
 - 16 – Sélectionner un dossier et un fichier MP3/WMA
 - 16 – Supprimer un fichier MP3/WMA
 - 16 – Afficher des informations sur les fichiers (tag ID3)
 - 16 – Couper temporairement le son
- 17 Fonctions de la radio
 - 17 – Branchement de l'antenne
 - 17 – Écouter de la radio
 - 17 – Mémoriser des stations radio
 - 17 – Supprimer toutes les stations mémorisées
 - 17 – Obtenir une meilleure réception FM

- 18 – Afficher des informations sur une station radio
- 19 Réglage du son
 - 19 – Réglage du mode Son
- 19 Réglage de l'horloge
- 20 – Utiliser votre lecteur comme réveil
- 21 – Réglage du mode Sleep
- 21 – Variateur
- 21 Fonctions avancées
 - 21 – Écouter de la musique d'un appareil externe
 - 22 – Enregistrer sur un périphérique USB
 - 22 – Sélectionner le débit binaire et la vitesse d'enregistrement
- 23 Utilisation de la technologie sans fil Bluetooth
 - 23 – Écouter de la musique d'un appareil Bluetooth
- 25 – Utilisation de l'application LG Bluetooth Remote

3 Dépannage

- 27 Dépannage

4 Annexe

- 28 Marques et licences
- 29 Caractéristiques techniques
- 30 Entretien
 - 30 – Remarques sur les disques
 - 30 – Manipulation

1

2

3

4

Caractéristiques uniques

Enregistrement direct USB

Pour enregistrer de la musique sur votre périphérique USB.

Port Portable In

Pour écouter de la musique depuis votre appareil portable (lecteur MP3, ordinateur portable, etc.).

Minuterie

Pour régler le réveil qui se déclenche à l'heure souhaitée.

Time Sync

Pour régler l'heure de votre station grâce à votre iPod/iPhone/iPad et appareil Bluetooth. (LG Bluetooth Remote)

Accessoires

Vérifiez que vous disposez bien des accessoires fournis :

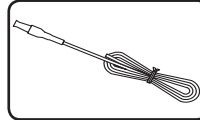

Antenne FM (1)

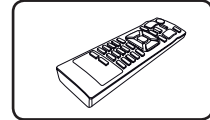

Télécommande (1)

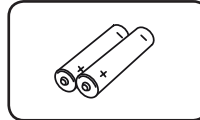

Piles (2)

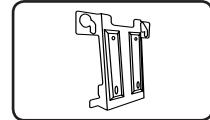

Support mural (1)

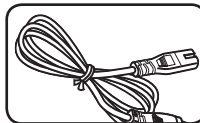

Câble d'alimentation (1)

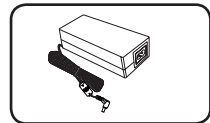

Adaptateur CA (1)

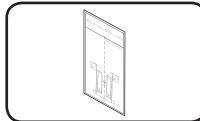

Plaque de guidage d'installation de support mural (1)

Fichiers compatibles

Fichiers musicaux MP3/WMA

La compatibilité de cet appareil avec les fichiers MP3/WMA est limitée

- Fréquence d'échantillonnage : entre 8 et 48 kHz (MP3 et WMA)
- Débit binaire : entre 8 et 320 kbps (MP3), entre 40 et 192 kbps (WMA)
- Nombre de fichiers maximum : inférieur à 999.
- Extensions de fichier : .mp3, .wma
- Format de fichier du CD-ROM : norme ISO 9660/ JOLIET

Périphériques USB compatibles

- Lecteur MP3 : lecteur MP3 à mémoire Flash.
- Clé USB à mémoire Flash : appareils qui prennent en charge USB2.0 ou USB1.1.
- La fonction USB de cet appareil ne supporte pas tous les périphériques USB.

Périphériques USB

- Les périphériques nécessitant l'installation d'un programme supplémentaire après connexion à un ordinateur ne sont pas pris en charge.
- Ne pas débrancher le périphérique alors qu'il est encore en cours de fonctionnement.
- Pour un périphérique USB de grande capacité, la recherche peut prendre plus de quelques minutes.
- Pour éviter une perte de données, sauvegardez-les toutes.
- Le périphérique USB n'est pas identifié en cas d'utilisation d'un câble d'extension USB ou d'un hub USB.
- Le système de fichiers NTFS n'est pas pris en charge. (Seul le système de fichiers FAT (16/32) est supporté.)
- L'appareil n'est pas pris en charge lorsque le nombre total de fichiers est égal ou supérieur à 1 000.
- Les disques durs externes, les lecteurs de cartes, les périphériques verrouillés ou les périphériques USB de type disque dur et téléphones portables ne sont pas pris en charge.
- Le port USB de l'appareil ne peut pas être connecté à un ordinateur. L'appareil ne peut pas être utilisé comme périphérique de stockage.
- Il est possible que certains périphériques USB ne fonctionnent pas avec cet appareil.
- Lorsqu'il est allumé, charger un iPad via le port USB n'est pas possible.
- Avec mise sous tension, vous pouvez recharger l'iPod/iPhone/téléphone intelligent via le port USB
- Quand vous raccordez le téléphone intelligent au port USB vous ne pouvez le recharger qu'avec mise sous tension. (Certains smartphones ne peuvent pas être chargés.)

Télécommande

1
Démarrage

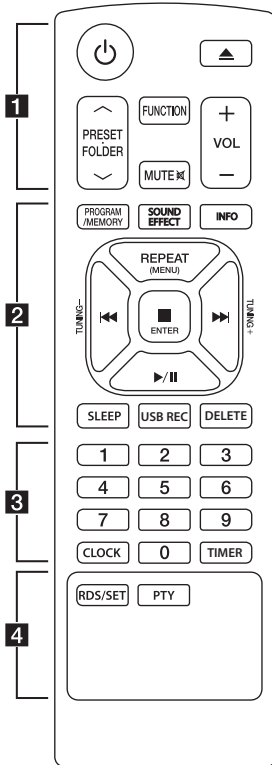

Installation des piles

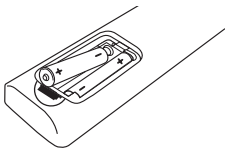

Retirez le couvercle au dos de la télécommande puis insérez deux piles (AAA) en respectant les polarités **+** et **-**.

..... **1**

⏻ (Alimentation) : allumer ou d'éteindre l'appareil.

⏏ (Ouvrir/Fermer) : éjecter le disque.

PRESET FOLDER **^** / **v** :

- Rechercher un dossier contenant des fichiers MP3/WMA. Lorsque le CD ou le périphérique USB contient des fichiers MP3/WMA répartis dans plusieurs dossiers, appuyez sur **PRESET FOLDER ^ / v** pour sélectionner le dossier dont vous voulez lancer la lecture.

- Choisir un numéro pré-réglé pour une station de radio.

FUNCTION : sélectionner la fonction et la source d'entrée.

MUTE **⏻** : couper le son.

VOL (+/-) : ajuster le volume de l'enceinte.

..... **1**

PROGRAM/MEMORY :

- Mémoriser les stations de radio.
- Créer sa propre liste à écouter.

SOUND EFFECT : sélectionner les modes de son.

INFO : voir les informations sur les pistes. Des balises ID3 sont dans la plupart des cas insérées dans les fichiers MP3. Elles indiquent des informations sur le titre, l'artiste, l'album ou la durée.

REPEAT (MENU) : écouter vos pistes/fichiers de manière aléatoire ou répétée.

TUNING(-/+) : sélectionner les stations de radio.

⏪ / ⏩ | (gnorer/Rechercher)

- Ignorer une lecture rapide en arrière ou avant.

- Rechercher une section précise dans une piste/un fichier.

■ENTER :

- Arrêter la lecture ou l'enregistrement.
- Annuler la fonction DELETE.
- Confirmer le réglage de l'heure et du réveil.

▶ / || (Lecture/Pause) : démarrer ou suspendre la lecture.

SLEEP : régler l'arrêt automatique du système à une heure précise. (Variateur : l'écran d'affichage va s'assombrir de moitié.)

USB REC : démarrer l'enregistrement.

DELETE : supprimer des fichiers MP3/WMA. (Uniquement USB)

..... **3**

boutons numériques de 0 à 9 :

sélectionner des pistes, des fichiers ou un numéro pré-réglé.

CLOCK : régler l'horloge et consulter l'heure.

TIMER : utiliser votre lecteur comme réveil.

..... **4**

RDS/SET :



- RDS : radiodiffusion de données de service (Radio Data System).
- Confirmer le réglage de l'heure et de l'alarme.

PTY : rechercher les stations de radio par type.

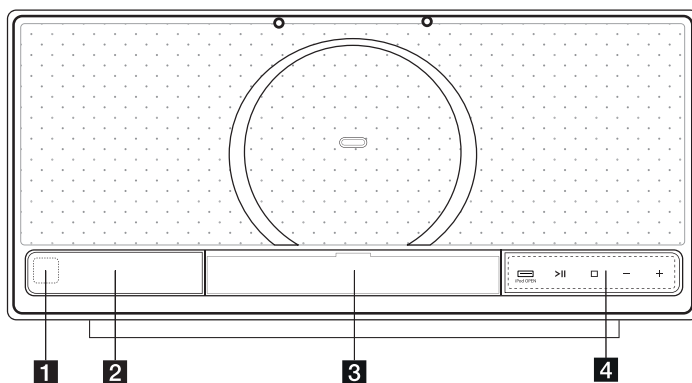
Façade



- 1** Capteur de télécommande
- 2** Écran d'affichage
- 3** Station iPod/iPhone/iPad

- 4**  **iPod OPEN**
 Pour ouvrir et fermer la station iPod/iPhone/iPad.
 (Ce bouton fonctionne même lorsque l'appareil est éteint).
>|| (Lecture/Pause)
 Pour démarrer ou suspendre la lecture.
 (Arrêt)
 Pour arrêter la lecture ou l'enregistrement.
-/+ (Volume)
 Pour régler le niveau du volume.

Panneau arrière

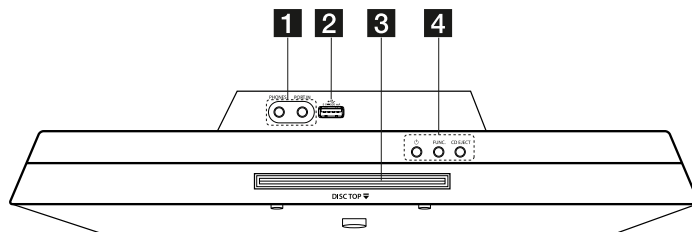

- 1** **PHONES**
 Prise casque
PORT.IN (3.5 mm)
 Pour écouter de la musique depuis votre appareil portable
- 2** **USB Port**
 Lancer la lecture de pistes audio en connectant le périphérique USB.

- 3** Fente pour disque
- 4**  (Alimentation)
 allumer ou d'éteindre l'appareil.
FUNC.
 Sélectionner la fonction et la source d'entrée.
CD EJECT
 Éjecter le CD de l'appareil.

1

Démarrage

Panneau à droite

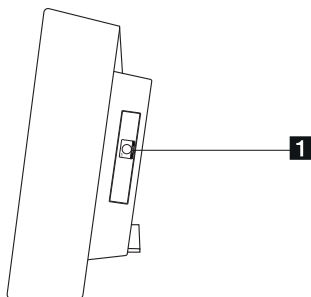

1 FM ANTENNA

Raccorder l'antenne filaire FM.

Panneau gauche

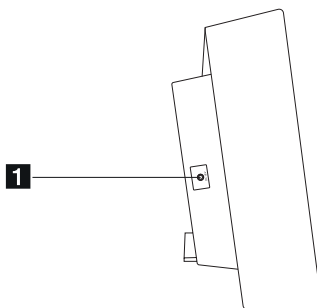

1 DC 18 V (entrée d'adaptateur CA)

! Attention

Les touches tactiles sont à manipuler avec précaution.

- Veillez à avoir mains propres et sèches lorsque vous les touchez. - Dans un environnement humide, essayez toute trace d'humidité sur les touches avant de les utiliser.
- Évitez d'appuyer trop fort sur les touches pour les faire fonctionner. - Si vous appuyez trop fort, vous risquez d'endommager le capteur des touches.
- Touchez le bouton de la fonction désirée afin de la lancer correctement.
- Veillez à ne pas mettre un matériau conducteur tel qu'un objet métallique en contact avec les touches tactiles. Cela peut provoquer des dysfonctionnements.

Raccordement de l'adaptateur

1. Raccordez le câble d'alimentation fourni à l'adaptateur.
2. Branchez le câble de l'adaptateur secteur dans le connecteur DC.
3. Branchez le câble d'alimentation dans une prise secteur.

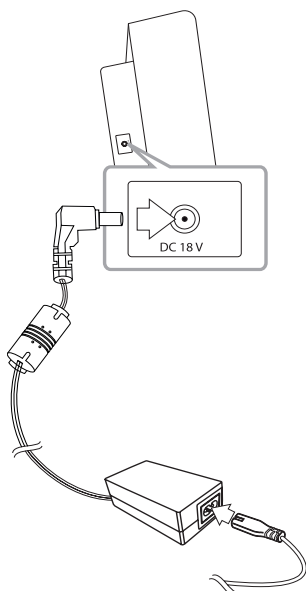

⚠ Attention

Utilisez uniquement l'adaptateur fourni avec cet appareil. N'utilisez pas l'alimentation électrique d'un autre appareil ou d'un autre fabricant. L'utilisation d'un autre câble d'alimentation ou d'une autre source d'alimentation pourrait endommager l'appareil et annuler votre garantie.

Montage de l'unité principale au mur

Vous pouvez installer l'unité principale au mur. Préparez les vis et des plaques de fixation fournies.

Préparation

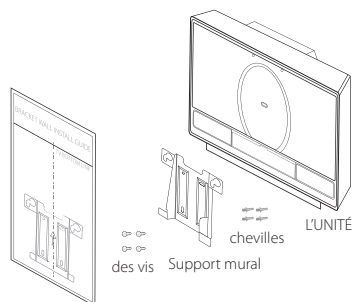

Plaque de guidage d'installation de support mural

1. Placez le bas du téléviseur en face de l'indication « LIGNE DU BAS DU TELEVISEUR » de la PLAQUE DE GUIDAGE D'INSTALLATION DE SUPPORT MURAL et fixez le tout.

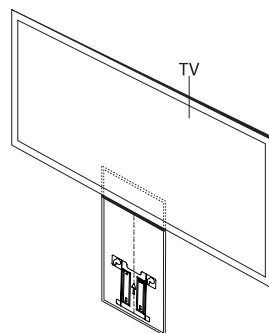

1

Démarrage

2. Lorsque vous fixez le support au mur (béton), utilisez-le pour marquer les points où percer. Vous devez percer des trous.

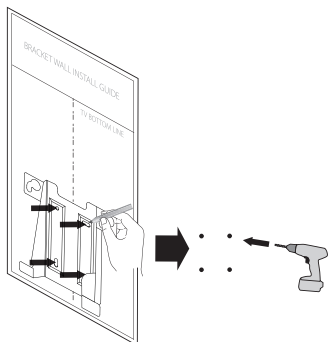

3. Retirez la PLAQUE DE GUIDAGE D'INSTALLATION DE SUPPORT MURAL.
4. Fixez le support avec les vis (non fournies) comme vous pouvez le voir ci-dessous.

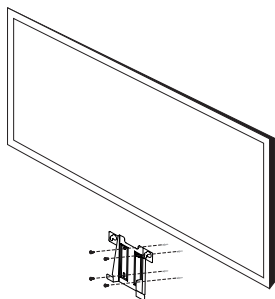

! Remarque

Les vis et chevilles pour fixer l'appareil ne sont pas fournies. Nous vous conseillons d'utiliser des vis FAB31058701 et chevilles MEG62598701. Vous devez les acheter.

5. Accrochez l'unité principale sur le support mural, comme illustré ci-dessous.

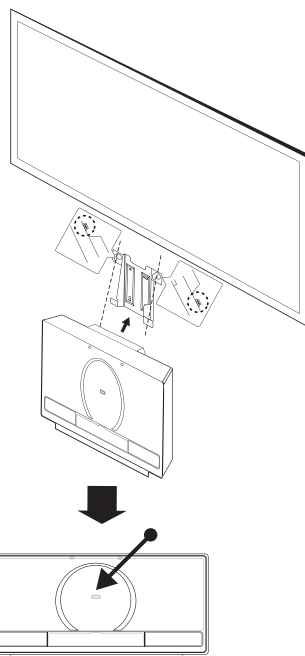

! Attention

- Évitez tout impact sur l'appareil installé et ne vous y accrochez pas.
- Fixez-le fermement au mur afin qu'il ne tombe pas. Si l'appareil tombe, il peut être endommagé ou blesser les personnes à côté.
- Lorsque l'appareil est installé au mur, assurez-vous que les enfants ne tirent pas sur les câbles de connexion car ils pourraient le faire tomber.

! Remarque

Détachez l'écran du support comme illustré ci-dessous.

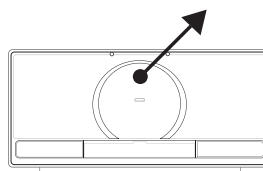

Fonctions de base

Fonctionnement avec votre iPod/iPhone/iPad

Profitez de la musique de votre iPod/iPhone/iPad. Pour plus de détails concernant votre iPod/iPhone/iPad, consultez le guide d'utilisateur de votre iPod/iPhone/iPad.

1. Appuyez sur la touche  **iPod OPEN** de l'appareil. La station iPod/iPhone/iPad va s'ouvrir. Branchez fermement votre iPod/iPhone/iPad. Dès que vous allumez la station, votre iPod/iPhone/iPad s'allume automatiquement et commence à se recharger. n the unit. Then iPod/iPhone/iPad Dock will come out. Connect the iPod/iPhone/iPad firmly. If you turn this unit on, your iPod/iPhone/iPad is automatically turned on and starts recharging .

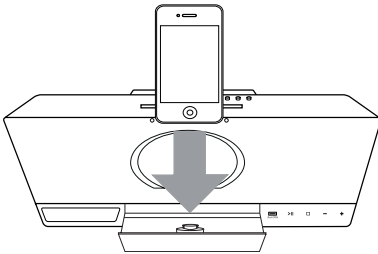

2. Appuyez sur **FUNCTION** de la télécommande ou **FUNC.** de l'appareil pour sélectionner la fonction IPOD.

Pour	Exécuter	
	SUR L'UNITÉ	SUR LA TÉLÉCOMMANDE
Mettre en pause ou redémarrer	>	▶/
Passer	-	◀◀/▶▶
Rechercher	-	Maintenez enfoncée ◀◀/▶▶
Retourner au menu précédent	-	REPEAT (MENU)
Passer à l'élément désiré	-	PRESET/FOLDER ^/v
Sélectionner un élément	□	■ ENTER

iPod/iPhone/iPad compatibles

- L'appareil est compatible avec les modèles suivants :
 - iPod touch
 - iPod classic
 - iPod nano
 - iPhone 4S
 - iPhone 4
 - iPhone 3GS
 - iPhone 3G
 - iPad 2
 - iPad

Selon la version du logiciel sur votre iPod/iPhone/iPad, il pourrait être possible de ne pas pouvoir contrôler votre iPod/iPhone/iPad à partir de l'unité.

De même, en fonction de modèle d'iPod/iPhone/iPad, il pourrait être impossible de le contrôler à partir de l'appareil.

! Remarque

- Lorsque l'appareil affiche un message d'erreur, accédez à celui-ci. Le message d'erreur est ERROR.
 - Votre iPod/iPhone/iPad n'est pas connecté correctement.
 - L'appareil ne reconnaît pas votre iPod/iPhone/iPad.
 - La batterie de votre iPod/iPhone/iPad est très faible.
 - ➔ Rechargez la batterie.
 - ➔ Si vous rechargez votre iPod/iPhone/iPad alors que la batterie est au plus bas, ce rechargement risque de prendre plus de temps.
- En fonction de la version du logiciel de votre iPod/iPhone/iPad, il pourrait être impossible de le contrôler à partir de la station. Nous vous recommandons d'installer la version la plus récente du logiciel.
- Si vous voulez utiliser une application, passer un appel ou envoyer et recevoir des SMS, etc. sur votre iPod touch ou iPhone, vous devez d'abord débrancher l'iPod/iPhone/iPad de la station.
- En cas de problème avec votre iPod/iPhone/iPad, veuillez visiter www.apple.com/support.
- Lorsque l'appareil est éteint, vous pouvez recharger votre iPod/iPhone/iPad en le branchant sur la station.
- Pour iPod/iPhone/iPad, il peut être nécessaire d'effectuer des opérations supplémentaires comme le fait de le déverrouiller en poussant le glisseur.

Lecture CD

1. Insérez un disque, avec le côté portant l'étiquette vers l'avant, dans la fente prévue à cet effet.
2. Sélectionnez la fonction CD en appuyant sur **FUNCTION** de la télécommande ou sur **FUNC.** de l'appareil.
3. Sélectionnez une piste/un fichier que vous voulez lire en appuyant sur **◀◀/▶▶** de la télécommande.

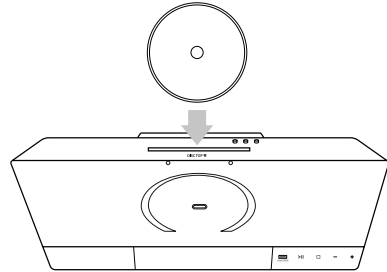

! Remarque

Seuls les CD ou CD-R/CD-RW (disque 12 cm) de musique peuvent être lus.

Fonctionnement USB

Branchez la clé USB (ou le lecteur MP3, etc.) dans le port USB situé sur l'appareil.

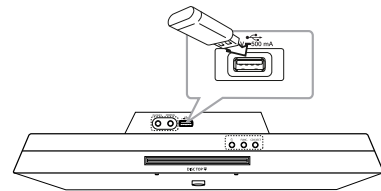

! Remarque

Retirer le périphérique USB de l'appareil

1. Sélectionnez une fonction/un mode différent ou appuyez sur **■ ENTER** sur la télécommande ou deux fois de suite sur **□** sur l'appareil.
2. Retirez le périphérique USB de l'appareil.

Pour	Exécuter
Arrêter	Appuyez sur ENTER de la télécommande ou □ de l'appareil.
Lecture	Appuyez sur ▶/ de la télécommande ou > de l'appareil.
Suspendre	Au cours de lecture, appuyez sur ▶/ de la télécommande ou > de l'appareil.
Passer à la piste ou au fichier précédent/suivant	Pendant la lecture, appuyez sur ◀◀/▶▶ de la télécommande pour passer à la piste ou au fichier suivant, ou, revenir au début de la piste ou du fichier en cours de lecture. Pendant la lecture, Appuyez deux fois sur ◀◀ brièvement pour revenir au fichier précédent.
Rechercher une section dans une piste ou un fichier	Appuyez et maintenez enfoncé ◀◀/▶▶ pendant la lecture. Relâchez lorsque vous êtes au niveau que vous voulez écouter.
Rechercher une section dans un dossier	Appuyez sur PRESET FOLDER ▲/▼ .
Lecture répétée ou aléatoire	Appuyez plusieurs fois sur REPEAT(MENU) de la télécommande . L'affichage sera modifié suivant cet ordre : RPT1 -> RPT DIR (uniquement MP3/WMA) -> RPT ALL -> RANDOM -> OFF

! Remarque

- Les fichiers/dossiers USB sont reconnus comme suit.

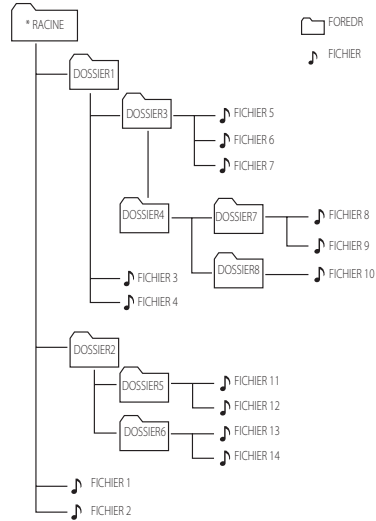

- S'il n'y a aucun fichier dans le dossier, le dossier n'apparaîtra pas
- Les dossiers seront présentés dans l'ordre suivant;
RACINE → DOSSIER1 → DOSSIER3 → DOSSIER7 → DOSSIER8 → DOSSIER5 → DOSSIER6
- Les fichiers seront lus un par un du fichier N°1 au fichier N°14.
- Les fichiers et dossiers seront présentés dans l'ordre d'enregistrement et peuvent être présentés différemment selon les conditions d'enregistrement.
- *RACINE : Le premier écran que vous voyez quand un ordinateur reconnaît une clé USB est appelé "RACINE"

Autres fonctions

Lecture programmée

La fonction de programme vous permet de stocker vos pistes ou fichiers favoris à partir d'un disque ou d'un périphérique USB.

Un programme peut contenir 20 pistes/fichiers.

1. Insérez un CD ou branchez un périphérique USB et patientez le temps qu'il soit lu.
2. Appuyez sur **PROGRAM/MEMORY** de la télécommande lorsqu'elle est éteinte.
3. Appuyez sur **◀◀/▶▶** de la télécommande pour sélectionner la piste ou le fichier suivant.
4. Appuyez de nouveau sur **PROGRAM/MEMORY** pour sauvegarder et sélectionner la piste ou le fichier suivant.
5. Appuyez sur **▶/||** pour lire les pistes ou fichiers programmés.
6. Pour effacer votre sélection, appuyez sur **■ ENTER**.

! Remarque

Les programmes sont également effacés lorsque vous éjectez le disque ou retirez le périphérique USB, lorsque vous éteignez l'appareil ou lorsque vous changez de fonction.

1. -Sélectionnez le fichier que vous voulez supprimer en utilisant **◀◀/▶▶**. Et appuyez sur **DELETE**.

-Sélectionnez le dossier que vous voulez supprimer en appuyant sur **PRESET FOLDER ▲/▼**. Puis appuyez sur **DELETE**.

Ou

Appuyez sur **DELETE** à coups répétés lors de la recherche d'un fichier.

L'affichage sera modifié dans l'ordre suivant :

- DEL FILE : Supprimer fichier
 - DEL DIR : Supprimer dossier
 - FORMAT : Formater USB
2. Pour supprimer un fichier, un dossier ou un format, appuyez sur **▶/||**.
 3. Si vous désirez quitter le mode actuel, appuyez sur **■ ENTER**.

! Attention

- Ne retirez pas le périphérique USB pendant son utilisation. (Lire, supprimer, etc.)
- Il est recommandé d'effectuer des sauvegardes régulières pour éviter la perte de données.
- Selon le statut du périphérique, la fonction de suppression peut ne pas être prise en charge. (Bloquer, etc.)

Sélectionner un dossier et un fichier MP3/WMA

1. Appuyez plusieurs fois sur **PRESET FOLDER ▲/▼** de la télécommande jusqu'à ce que le dossier souhaité apparaisse.
2. Appuyez sur **▶/||** pour lancer la lecture. Elle démarre par le premier fichier du dossier.

Supprimer un fichier MP3/WMA

Vous pouvez supprimer un fichier, un dossier ou un format en appuyant sur **DELETE** de la télécommande. Cette fonction est uniquement possible lorsqu'il n'y a pas de lecture en cours. (USB uniquement)

Afficher des informations sur les fichiers (tag ID3)

Lors de la lecture d'un fichier MP3 taggé, vous pouvez afficher les informations en appuyant sur **INFO** de la télécommande.

Couper temporairement le son

Appuyez sur **MUTE**  de la télécommande pour couper le son.

Vous pouvez en avoir besoin par exemple pour pouvoir répondre au téléphone. Lorsque vous avez appuyé sur le bouton, vous voyez MUTE sur l'écran. Pour annuler la fonction coupant le son, appuyez une fois de plus sur **MUTE**  ou réglez le volume en appuyant sur **+/(VOLUME)**.

Fonctions de la radio

Branchement de l'antenne

Raccordez l'antenne filaire FM au connecteur **FM ANTENNA**.

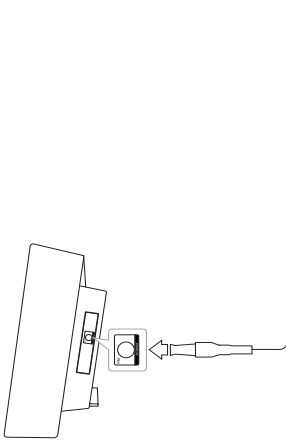

! Remarque

Veillez à dérouler complètement l'antenne FM. Après avoir branché l'antenne FM, essayez de la placer autant que possible en position horizontale.

Écouter de la radio

1. Appuyez sur **FUNCTION** jusqu'à ce que FM soit affiché à l'écran.
La dernière station captée est diffusée.
2. Réglage automatique : appuyez et maintenez enfoncé pendant environ 2 secondes **TUNING (-/+)**, jusqu'à ce que l'indication de fréquence commence à change. Relâchez alors ce bouton. La recherche s'arrête lorsque l'appareil détecte une station de radio.
Réglage manuel : appuyez de façon répétée sur **TUNING (-/+)**.
3. Réglez le volume en appuyant sur **VOL (+/-)**.

Mémoriser des stations radio

Vous pouvez mémoriser jusqu'à 50 stations FM.

Avant de procéder aux réglages, vérifiez que vous avez bien baissé le volume.

1. Appuyez sur **FUNCTION** jusqu'à ce que FM soit affiché à l'écran.
2. Sélectionnez la fréquence souhaitée en appuyant sur **TUNING (-/+)**.
3. Appuyez sur **PROGRAM/MEMORY**. Un numéro prédéfini clignotera sur l'écran.
4. Appuyez sur **PRESET FOLDER \wedge / \vee** pour sélectionner le numéro souhaité.
5. Appuyez sur **PROGRAM/MEMORY**. La station est mémorisée.
6. Répétez les étapes 2 à 5 pour mémoriser d'autres stations.
7. Pour écouter une station mémorisée, appuyez sur **PRESET FOLDER \wedge / \vee** .

Supprimer toutes les stations mémorisées

1. Appuyez et maintenez enfoncé pendant deux secondes **PROGRAM/MEMORY**. ERASEALL (Effacer tout) clignotera sur l'écran.
2. Appuyez sur **PROGRAM/MEMORY** pour effacer toutes les stations mémorisées.

Obtenir une meilleure réception FM

Appuyez sur **►/||** de la télécommande. Le tuner va basculer du mode stéréo en mode mono. La réception sera alors meilleure qu'avant.

Afficher des informations sur une station radio

Le Tuner FM est fourni avec la fonction RDS (Radio Data System). Celle-ci permet d'afficher des informations concernant la station radio qui est en train d'être écoutée. Appuyez de manière répétée sur **RDS/SET** pour faire défiler les types de données suivantes :

- PS** (Nom du service de programme)
Affiche le nom de la station de radio
- PTY** (Reconnaissance du type de programme)
Affiche le type de programme (par ex. Jazz ou Informations).
- RT** (Texte radio)
Message textuel contenant des informations spécifiques à la station de radio. Ce texte peut défiler à l'écran.
- CT** (Temps contrôlé par la chaîne)
Affiche l'heure et la date comme diffusées par la station)

Vous pouvez rechercher les stations de radio par type de programmes en appuyant sur **RDS/SET**. L'écran affichera le dernier PTY affiché. Appuyez une ou plusieurs fois sur **PTY** pour sélectionner votre type de programme préféré. Maintenez enfoncée **◀◀/▶▶**. Le tuner est en recherche automatique. Lorsqu'une station est détectée, la recherche est interrompue.

Réglage du son

Réglage du mode Son

Ce système possède des champs acoustiques pré-réglés. Vous pouvez sélectionner le mode son souhaité en appuyant sur **SOUND EFFECT** de la télécommande.

Les éléments affichés pour l'égaliseur peuvent être différents selon les sources et les effets sonores.

Affichage	Description
NATURAL	Profiter d'un son naturel et d'un confort d'écoute.
AUTO EQ	Régler l'égaliseur de son sur le mode le plus semblable au genre inclus dans les tags ID3 des fichiers MP3.
POP CLASSIC JAZZ ROCK	Ce programme ajoute une atmosphère au son, vous donnant l'impression d'assister à un vrai concert de musique rock, pop, jazz ou classique.
MP3 -- OPT	Fonction optimisée pour les fichiers MP3 compressibles. Elle améliore les aigus.
BASS (BASS BLAST)	Renforcer les aigus, les basses et l'effet de son ambiophonique.
LOUDNESS	Améliorer les aigus et les graves.
BYPASS	Profiter du son sans l'effet de l'égaliseur.

! Remarque

Vous devez éventuellement réinitialiser le mode son après avoir modifié l'entrée et parfois même après un changement de piste/fichier.

Réglage de l'horloge

Il y a trois manières de régler l'heure.

Régler l'horloge en synchronisant votre iPod/iPhone/iPad.

Branchez fermement votre iPod/iPhone/iPad. L'heure de la station se synchronise alors automatiquement avec celle de votre iPod/iPhone/iPad.

A la fin de la synchronisation avec votre iPod/iPhone/iPad pour régler l'heure, il pourra y avoir une différence d'heure entre votre iPod/iPhone/iPad et l'unité. Si l'appareil est éteint, l'heure ne sera pas synchronisée avec celle de votre iPod/iPhone/iPad.

! Note

- Si vous réglez l'heure en appuyant sur les boutons de l'appareil d'abord, l'heure ne sera pas synchronisée avec votre iPod/iPhone/iPad.
- Vérifiez si l'heure actuelle sur l'iPod/iPhone/iPad est bonne. Réglez-la éventuellement. Une heure fausse sur l'iPod/iPhone/iPad est susceptible de créer une différence entre votre iPod/iPhone/iPad et l'unité.

Réglage de l'heure en connectant BT app.

Réglez l'heure souhaitée sur l'appareil du Bluetooth et connectez-le à votre unité via BT app. L'heure affichée à l'écran va alors se synchroniser automatiquement avec l'appareil Bluetooth.

Régler l'heure par jumelage de BT Apps.

1. Allumez l'appareil.
2. Appuyez sur **CLOCK**.
3. Sélectionnez le mode en appuyant sur **◀◀/▶▶**.
12:00 (pour un affichage en AM et PM) ou 0:00 (pour un affichage 24 heures)
4. Appuyez sur **■ ENTER** ou **RDS/SET** pour confirmer votre sélection.
5. Sélectionnez l'heure en appuyant sur **◀◀/▶▶**.
6. Appuyez sur **■ ENTER** ou **RDS/SET**.
7. Sélectionnez les minutes en appuyant sur **◀◀/▶▶**.
8. Appuyez sur **■ ENTER** ou **RDS/SET**.
9. Si vous souhaitez régler l'heure, répétez les étapes 3-8.

Utiliser votre lecteur comme réveil

1. Allumez l'appareil.
2. Appuyez sur **TIMER** et maintenez-le pour régler la fonction d'alarme.
3. Les sources sonores de l'alarme clignoteront. Chaque source va clignoter, sélectionnez celle que vous souhaitez en appuyant sur **■ ENTER** ou **RDS/SET**.
4. ON TIME va s'afficher. C'est l'heure à laquelle vous souhaitez que l'appareil s'allume. Appuyez sur **◀◀/▶▶** pour modifier l'heure et les minutes et appuyez sur **ENTER** ou **RDS/SET** pour enregistrer votre changement.
5. OFF TIME va s'afficher. C'est l'heure à laquelle vous souhaitez que l'appareil s'éteigne. Appuyez sur **◀◀/▶▶** pour modifier l'heure et les minutes et appuyez sur **■ ENTER** ou **RDS/SET** pour enregistrer votre changement.
6. Le réglage du volume va s'afficher. Appuyez sur **◀◀/▶▶** pour modifier le volume et appuyez sur **■ ENTER** ou **RDS/SET** pour enregistrer votre changement.
7. Appuyez sur **TIMER** pour vérifiez les informations de l'alarme.
8. Si vous souhaitez régler l'heure, répétez les étapes 3-6.

! Remarque

- Si vous ne réglez pas l'heure de votre iPod/iPhone/iPad, l'appareil ne se synchronisera pas avec l'heure de votre iPod/iPhone/iPad.
- L'heure n'est pas mémorisée lorsque vous débranchez l'appareil.
- Si vous connectez votre iPod/iPhone/iPad et les BT app pour régler l'heure, les app vont se synchroniser en premier.
- Si vous synchronisez l'heure de l'appareil avec votre périphérique Bluetooth en utilisant l'application Bluetooth, vous pouvez régler l'affichage sur 12 ou 24 heures. 00).(Système d'exploitation Andoid uniquement)
- Si vous réglez l'horloge, vous pouvez consulter l'heure en appuyant sur **CLOCK** même lorsque le lecteur est éteint.
- Si vous réglez l'horloge et le réveil, vous pouvez consulter les informations en appuyant sur **TIMER** même lorsque l'appareil est éteint. Cette fonction restera ensuite active tous les jours.
- La fonction réveil ne fonctionne que lorsque l'appareil est éteint.

Réglage du mode Sleep

Appuyez de manière répétée sur **SLEEP** de la télécommande pour sélectionner un délai d'attente qui sera compris entre 10 et 180 minutes. Passé ce délai, l'appareil s'éteint. (L'ordre suivant est affiché : 180 -> 150 -> 120 -> 90 -> 80 -> 70 -> 60 -> 50 -> 40 -> 30 -> 20 -> 10)

Pour arrêter la fonction, appuyez sur **SLEEP** jusqu'à ce que l'écran s'éclaire.

! Remarque

- Vous pouvez vérifier le temps restant avant que l'appareil s'éteigne. Appuyez sur **SLEEP**. La durée restante apparaît à l'écran.
- La fonction Sleep éteint votre station progressivement.

Variateur

Appuyez une fois sur **SLEEP**. L'écran s'assombrit de moitié. Pour l'annuler, appuyez plusieurs fois sur **SLEEP** jusqu'à ce qu'il s'éclaire à nouveau. Lorsque vous appuyez sur les boutons en mode Sleep Timer, ils s'allument pendant 5 secondes avant de s'éteindre à nouveau.

Fonctions avancées

Écouter de la musique d'un appareil externe

L'appareil peut être utilisé pour lire de la musique à partir de nombreux types d'appareils externes. (Le câble n'est pas fourni avec les accessoires pour cet appareil.)

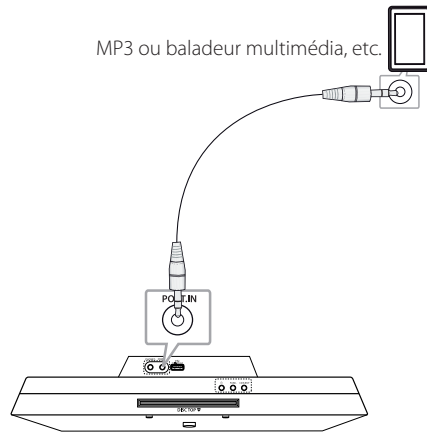

1. Branchez l'appareil externe dans le connecteur **PORT. IN** situé sur l'appareil.
2. Appuyez sur **⏻**.
3. Sélectionnez la fonction **PORTABLE** en appuyant sur **FUNCTION** de la télécommande ou **FUNC.** de l'unité.
4. Allumez l'appareil externe et lancez la lecture.

Enregistrer sur un périphérique USB

1. Branchez le périphérique USB sur l'appareil.
2. Sélectionnez une fonction en appuyant sur **FUNCTION** de la télécommande ou **FUNC.** de l'unité.

Enregistrement d'une piste ou d'un fichier - Vous pouvez enregistrer une piste ou un fichier sur le périphérique pendant la lecture d'un fichier que vous avez sélectionné

Enregistrement de toutes les pistes ou tous les fichiers - Vous pouvez enregistrer les pistes ou fichiers sur le périphérique USB lorsque l'appareil est arrêté.

Enregistrement d'une liste programmée - Après avoir créé votre liste, vous pouvez l'enregistrer sur le périphérique USB.

3. Démarrez l'enregistrement en appuyant sur **USB REC** de la télécommande.
4. Pour arrêter l'enregistrement, appuyez sur **ENTER**.

Mettre l'enregistrement sur pause

Pendant l'enregistrement, appuyez sur **USB REC** pour suspendre l'enregistrement. Appuyez de nouveau sur le bouton pour reprendre l'enregistrement. (Uniquement pour fonction Radio/Portable).

Sélectionner le débit binaire et la vitesse d'enregistrement

1. Appuyez pendant plus de 3 secondes sur **USB REC**.
2. Vous sélectionnez le débit binaire avec **◀▶**/**▶▶**.
3. Appuyez de nouveau sur **USB REC** pour sélectionner la vitesse d'enregistrement.
4. Appuyez sur **◀▶**/**▶▶** pour choisir la vitesse d'enregistrement souhaitée. (Uniquement avec fonction CD)

X1 SPEED

- Vous pouvez écouter de la musique en même temps que vous l'enregistrez. (Uniquement CD audio)

X2 SPEED

- Vous pouvez seulement enregistrer le fichier de musique.

5. Appuyez sur **USB REC** pour terminer le réglage.

! Remarque

- Pendant l'enregistrement, vous pouvez vérifier sur l'écran la progression (en pourcentage) de l'enregistrement sur le périphérique USB. (Uniquement CD MP3/WMA)
- Pendant l'enregistrement MP3/WMA, il n'y a pas de son.
- Si vous arrêtez l'enregistrement pendant la lecture, le fichier ayant été enregistré à ce moment sera conservé. (Excepté les fichiers MP3/WMA)
- Ne retirez pas le périphérique USB et n'éteignez pas l'appareil pendant l'enregistrement USB. Dans le cas contraire, un fichier incomplet sera créé et ne pourra pas être supprimé sur un ordinateur.
- Si l'enregistrement USB ne fonctionne pas, le message "NO USB" (Pas d'USB), "ERROR" (Erreur), "FULL" (Plein) ou "NO REC" (Pas d'enregistrement) est affiché à l'écran.
- Le multi-lecteur de cartes, le disque dur externe, le téléphone mobile ne peuvent pas être utilisés pour un enregistrement sur USB.
- Un fichier est enregistré avec environ 512 Moctets lorsque vous enregistrez sur une durée prolongée.
- L'enregistrement est limité à 999 fichiers.
- Le mode de stockage sera le suivant :

CD AUDIO	(MP3/WMA)	Autre source*
■ CD_REC TRK_001 TRK_002 : :	■ FILE_REC ABC(File name) DEF(File name) : :	■ EXT_REC AUDIO_001 AUDIO_002 : :

* : TUNER, PORTABLE et fonctions similaires.

BT, IPOD ne sont pas pris en charge.

La copie non autorisée de contenu protégé par copyright comme des logiciels, des fichiers, des émissions et des enregistrements sonores, peut constituer une infraction au droit d'auteur et être passible de poursuites pénales. Ce matériel ne doit pas être utilisé à de telles fins.

Soyez responsable
Respectez les droits d'auteur

Utilisation de la technologie sans fil Bluetooth

À propos de la technologie Bluetooth

Bluetooth® est une technologie de communication sans fil pour les connexions de courte portée.

La portée disponible est de 10 mètres.

(Le son peut être coupé lorsque la connexion est perturbée par d'autres ondes électroniques ou que la distance entre les deux appareils connectés est trop grande.)

La connexion d'appareils individuels via la technologie sans fil Bluetooth® n'entraîne aucun frais. Un téléphone mobile équipé de la technologie sans fil Bluetooth® peut être contrôlé en cascade si la connexion est effectuée via la technologie sans fil Bluetooth®.

Périphériques compatibles : téléphone portable, MP3, ordinateur portable, PDA.

Profils Bluetooth

Pour pouvoir utiliser la technologie sans fil Bluetooth, les appareils doivent pouvoir interpréter certains profils. Cet appareil est compatible avec le profil suivant :

A2DP (Advanced Audio Distribution Profile)

Écouter de la musique d'un appareil Bluetooth

Avant de lancer le jumelage, assurez-vous que la fonction Bluetooth de votre appareil compatible est activée. Reportez-vous au manuel d'utilisation de votre appareil Bluetooth. Une fois le jumelage effectué, il n'est pas nécessaire de recommencer l'opération.

1. Sélectionnez la fonction Bluetooth en appuyant sur **FUNCTION** de la télécommande ou **FUNC.** sur l'appareil. L'indication "BT" puis ensuite "BT READY" est affichée sur l'écran.
2. Allumez le périphérique Bluetooth et procédez au jumelage. Lors de la recherche de cet appareil avec votre périphérique Bluetooth, celui-ci peut afficher la liste des appareils détectés selon le type de périphérique Bluetooth dont il s'agit. Votre appareil est indiqué comme "LG AUDIO CM2820".
3. Saisissez votre code PIN.
Code PIN : 0000
4. Lorsque cet appareil est correctement jumelé à votre périphérique Bluetooth, le voyant Bluetooth de cet appareil s'allume et l'indication "PAIRED" s'affiche.

! Remarque

Certains périphériques Bluetooth ont un mode de jumelage différent en fonction de leur type.

5. Écoutez la musique.
Pour lire la musique stockée sur votre appareil Bluetooth, reportez-vous au manuel d'utilisateur de votre appareil Bluetooth. Le volume de Bluetooth sera ajusté en fonction du volume réglé sur votre téléphone portable.

! Remarque

- Le son de l'appareil principal est susceptible d'être déformé si vous augmentez le volume de l'appareil du Bluetooth à deux tiers ou plus.
- Quand vous utilisez la fonction du Bluetooth, réglez le volume de l'appareil du Bluetooth au niveau convenable à écouter.

! Remarque

- Après avoir recherché cet appareil sur votre appareil Bluetooth, jumelez l'appareil Bluetooth avec cette unité. Écoutez ensuite la musique de votre choix.
- Le son peut être coupé lorsque des interférences provoquées par d'autres ondes électroniques perturbent la connexion.
- Vous ne pouvez pas contrôler l'appareil Bluetooth via votre appareil.
- Le jumelage est limité à un seul appareil Bluetooth (le jumelage multiple n'est pas pris en charge).
- Même si la distance entre votre appareil Bluetooth de cette mini-chaîne hi-fi est inférieure à 10 mètres, il est possible que la connexion ne puisse pas se faire s'il existe des obstacles entre les deux.
- Selon le type de l'appareil, il se peut que vous ne puissiez pas utiliser la fonction Bluetooth.
- Vous pouvez utiliser la technologie sans fil avec un téléphone, un baladeur MP3, un ordinateur portable, etc.
- Lorsqu'aucun périphérique Bluetooth n'est connecté, l'indication "BT READY" est affichée à l'écran.
- En cas de dysfonctionnement électrique dû à des appareils utilisant la même fréquence, tels que du matériel médical, des fours à micro-ondes ou des dispositifs de réseau local sans fil, la connexion sera interrompue.
- La connexion sera interrompue si une personne se tient dans le champ entre le périphérique Bluetooth et le lecteur.
- Plus la distance entre l'appareil Bluetooth et la mini-chaîne hi-fi est grande, moins la qualité sonore est bonne. Si la distance entre l'appareil Bluetooth et la mini-chaîne hi-fi est supérieure à la portée de la technologie Bluetooth, la connexion sera interrompue.
- L'appareil équipé de la technologie sans fil Bluetooth sera déconnecté si vous éteignez la mini-chaîne hi-fi ou si vous éloignez l'appareil de la mini-chaîne hi-fi de plus de 10 mètres.
- Si l'appareil du Bluetooth est déconnecté, il faut le connecter à votre unité.

Utilisation de l'application LG Bluetooth Remote

A propos de LG Bluetooth Remote App

LG Bluetooth Remote App apporte une série de fonctionnalités à votre unité. Pour avoir plus de fonctionnalités, il est recommandé de télécharger et d'installer gratuitement "LG Bluetooth Remote".

Installez "LG Bluetooth Remote App" en utilisant le code QR.

1. Installez "LG Bluetooth Remote" mittels een QR-code. Gebruik de scansoftware om de QR-code te scannen. (Système d'exploitation Android uniquement)
2. Touchez une icône pour l'installation.
3. Touchez une icône pour télécharger.



! Remarque

- Vérifiez que votre appareil Bluetooth alimenté électriquement est connecté sur internet.
- Vérifiez que votre appareil Bluetooth alimenté électriquement dispose de "Google Android Market(Google Play Store)"

Installez "LG Bluetooth Remote app" en posant votre iPod/iPhone/iPad sur votre lecteur.

1. Connectez votre iPod/iPhone/iPad sur le dock de l'iPod/iPhone/iPad. L'affichage pour le téléchargement de "LG Bluetooth Remote" sera automatiquement lié. (iOS O/S uniquement)
2. Touchez une icône pour l'installation.
3. Touchez une icône pour télécharger.

Installez "LG Bluetooth Remote app" through "Apple App Store" or "Google Android Market"

1. Tapez sur l'icône Apple App Store ou sur l'icône Google Android Market (Google Play Store).
2. Sur la barre de recherche, saisissez "LG Bluetooth Remote" et recherchez-le.
3. Sur la liste des résultats de recherche, trouvez et tapez sur "LG Bluetooth Remote" pour commencer une application Bluetooth.
4. Touchez une icône pour l'installation.
5. Touchez une icône pour télécharger.

! Remarque

- Make sure that your powered Bluetooth device is connected to the Internet.
- Make sure that your powered Bluetooth device is equipped with "Apple App Store" or "Google Android Market(Google Play Store)"

Activez le Bluetooth avec LG Bluetooth Remote app

LG Bluetooth Remote app vous assiste à connecter votre appareil de bluetooth à l'unité.

1. Tapez l'icône LG Bluetooth Remote app sur la page d'accueil pour ouvrir l'application LG Bluetooth Remote app, et aller au menu principal.
2. Tapez sur [Setting] et sélectionnez l'appareil souhaité.
3. Si vous voulez plus d'informations pour fonctionner, tapez sur [Setting] et [Help].

! Remarque

- After connecting Bluetooth device to the unit by using iOS BT app, connect iPod/iPhone/iPad to the unit. Then the function will be switched to IPOD function automatically. If you disconnect the iPod/iPhone/iPad from the unit, the Bluetooth device will be connected to the your unit automatically.
- While using Bluetooth, you may not operate BT app. Disconnect Bluetooth device you have connected before to use BT app properly.
- Si vous utilisez Bluetooth App pour le fonctionnement, il peut y avoir quelques différences entre Bluetooth App et la télécommande fournie. Utilisez cette télécommande éventuellement.
- If you operate BT app with Bluetooth device connected, the Bluetooth connection you have connected before may be disconnected. (Depending on the smartpone's O/S, this process has a difference.)
- Depending on the Bluetooth device, BT.app may not work.
- In Bluetooth function, if you use BT app, the supplied remote control may not work.
- When using BT app for remote control, the operation may differ from the supplied remote control.
- According to the smartphone's operating system, you have some differences for BT app's operation.
- When your Bluetooth device have been already connected with other unit, disconnect the Bluetooth connection first. Then you can control your player through BT app.

Dépannage

Problème	Solution
Il n'y pas de courant.	<ul style="list-style-type: none"> • Branchez le cordon d'alimentation. • Vérifiez le bon fonctionnement du circuit électrique en branchant d'autres appareils.
Il n'y a pas de son.	<ul style="list-style-type: none"> • Appuyez sur FUNCTION(FUNC.) et vérifiez la fonction sélectionnée.
L'appareil ne lance pas la lecture.	<ul style="list-style-type: none"> • Insérez un disque lisible. • Nettoyez le disque. (Reportez-vous à la page 30.) • Insérez le disque avec la face imprimée ou portant l'étiquette vers le haut.
Les stations radio ne peuvent pas être réglées correctement.	<ul style="list-style-type: none"> • Raccordez l'antenne correctement. • Réglez la station manuellement. • Prérégalez des stations de radio (reportez-vous à la page 17 pour plus de détails).
La télécommande ne fonctionne pas correctement.	<ul style="list-style-type: none"> • Utilisez la télécommande dans un périmètre de 7 m. • Éliminez l'obstacle entre la télécommande et l'appareil. • Remplacez ces piles par de piles neuves.
L'iPod/iPhone/iPad ne fonctionne pas.	<ul style="list-style-type: none"> • Connectez correctement iPod/iPhone/iPad à l'appareil.
L'heure n'est pas affichée.	<ul style="list-style-type: none"> • Connectez correctement iPod/iPhone/iPad à l'appareil. • Raccordez votre téléphone mobile à votre unité via BT App.

Marques et licences



"Made for iPod", "Made for iPhone" et "Made for iPad" signifient qu'un accessoire électronique a été conçu pour se connecter spécifiquement à l'iPod, à l'iPhone ou à l'iPad, respectivement, et a été certifié par le développeur comme répondant aux standards de performances d'Apple. Apple n'est pas responsable du fonctionnement de cet appareil, ni de sa compatibilité avec les normes légales et de sécurité. Veuillez noter que l'utilisation de cet accessoire avec l'iPod, l'iPhone ou l'iPad peut affecter les performances sans fil.





La technologie sans fil Bluetooth® est un système qui permet d'établir une liaison radio entre des appareils électroniques situés dans un rayon de 10 mètres au maximum.

La connexion d'appareils individuels via la technologie sans fil Bluetooth® n'entraîne aucun frais. Un téléphone mobile équipé de la technologie sans fil Bluetooth® peut être contrôlé en cascade si la connexion est effectuée via la technologie sans fil Bluetooth®.

La marque et le logo Bluetooth® sont la propriété de Bluetooth® SIG, Inc. et leur utilisation par LG Electronics est soumise à licence.

Les autres marques et noms de marques sont la propriété de leurs détenteurs respectifs.

Caractéristiques techniques

Généralités	
Caractéristiques de l'adaptateur	DC 18 V , 200 - 240 V, 50/60 Hz
Consommation électrique	30 W
Dimensions (L x H x P)	(470 x 210 x 116) mm
Poids net (approx.)	3,2 kg
Température de fonctionnement	5 °C à 35 °C
Taux d'humidité toléré	5 à 90 %
Alimentation électrique du bus	USB : 5 V  500 mA iPod/iPhone/iPad : 5 V  2,1 A

Entrées	
PORT. IN	1,0 Vrms (jack stéréo 3.5 mm)

Tuner	
Plage de fréquences FM	87,5 à 108,0 MHz ou 87,50 à 108,00 MHz

Amplificateur	
Mode Stéréo	20 W + 20 W 1 ch (8 Ω à 1 kHz)
T.H.D	10 %

CD	
Réponse en fréquence	30 à 20000 Hz
Rapport signal/bruit	75 dB
Plage dynamique	80 dB

Enceintes	
Type	intégrées
Impédance nominale	8 Ω
Puissance nominale d'entrée	10 W
Puissance maximale	20 W

- Conception et caractéristiques sujettes à modification sans préavis.

Entretien

Remarques sur les disques

Manipulation

Ne collez jamais de papier ni de ruban adhésif sur le disque.

Entreposage des disques

Lorsque la lecture d'un disque est terminée, rangez-le dans son boîtier. N'exposez pas un disque à la lumière du soleil ou à une source de chaleur ; ne le laissez jamais dans une voiture garée au soleil.

Nettoyage des disques

N'utilisez pas de solvants puissants tels que de l'alcool, du benzène, du solvant, des détergents du commerce ou de la bombe antistatique pour disques en vinyle.

Manipulation

Transport

Conservez le carton et les emballages d'origine. Si vous devez transporter l'appareil, remballiez-le tel qu'il l'était à l'origine pour lui assurer une protection maximale.

Entretien des surfaces extérieures

N'utilisez pas de liquides volatils tels qu'une bombe d'insecticide à proximité.

Essayez sans appuyer pour ne pas abîmer la surface.

Ne laissez pas des produits en caoutchouc ou en plastique en contact prolongé avec l'appareil.

Nettoyage de l'appareil

Pour nettoyer l'appareil, utilisez un chiffon doux et sec. Si les surfaces sont très sales, utilisez un chiffon doux légèrement humidifié avec une solution détergente peu concentrée. N'utilisez pas de solvants puissants tels que alcool, benzine ou diluants, car ces derniers risquent d'endommager la surface de l'appareil.

Entretien

Cet appareil est un matériel de haute technologie et de précision. Si la lentille du lecteur optique et d'autres éléments sont encrassés ou usés, cela risque de nuire à la qualité de l'image. Pour plus de détails, contactez votre service après-vente agréé le plus proche.

