



NEDERLANDS

GEBRUIKERSHANDLEIDING Micro Hifi-systeem

Lees deze handleiding zorgvuldig door voordat u de speler in gebruik neemt en bewaar de handleiding voor toekomstig gebruik.

CM2820



MFL67466258

Veiligheidsinformatie

1
Aan de slag



LET OP: OM HET RISICO OP EEN ELEKTRISCHE SCHOK TE BEPERKEN, DIENT U DE BEHUIZING (OF DE ACHTERZIJDE) NIET TE VERWIJDEREN. DIT APPARAAT BEVAT GEEN ONDERDELEN DIE DOOR DE GEBRUIKER KUNNEN WORDEN ONDERHOUDEN OF GEREPAREERD. LAAT ONDERHOUD EN REPARATIES OVER AAN EEN GEKwalificeerde ELEKTRICIEN.



Het symbool dat bestaat uit een bliksemschicht met pijnpunt in een gelijkzijdige driehoek, is bedoeld als waarschuwing voor de aanwezigheid van niet-geïsoleerde 'gevaarlijke stroomspanning' in de behuizing van het product. Deze spanning is dusdanig hoog dat het risico bestaat op een elektrische schok.



Het uitroepteken in een gelijkzijdige driehoek is bedoeld om de gebruiker te waarschuwen dat er belangrijke bedienings- en onderhoudsinstructies te vinden zijn in de documentatie die bij het product is geleverd.

WAARSCHUWING: OM HET RISICO VAN BRAND OF SCHOKKEN TE VERMIJDEN, MAG DEZE APPARATUUR NIET AAN REGEN OF VOCHT WORDEN BLOOTGESTELD.

WAARSCHUWING: plaats het product niet in een afgesloten ruimte zoals een boekenkast of gelijkwaardig.

LET OP: blokkeer de ventilatieopeningen niet. Volg voor de installatie van het apparaat de instructies van de fabrikant.

De behuizing is voorzien van gleuven en openingen voor voldoende ventilatie om ervoor te zorgen dat product naar behoren functioneert en als bescherming tegen oververhitting. Blokkeer de sleuven en openingen niet door het apparaat op een bed, bank, vloerkleed of een andere vergelijkbare ondergrond te plaatsen. Dit product mag niet in een inbouwconstructie, zoals een boekenkast of een rek, worden geplaatst, tenzij er voldoende ventilatie aanwezig is of de instructies van de fabrikant zijn opgevolgd.



LET OP: BIJ HET OPENEN KAN ZICHTBARE EN ONZICHTBARE LASERSTRALING KLASSE 1M VRIJKOMEN. KIJK NIET RECHTSTREEKS MET OPTISCHE INSTRUMENTEN.

Het gebruik van regelaars, instellingen of het doen van uitvoeringen anders dan hier beschreven, kan leiden tot blootstelling aan gevaarlijke straling.

WAARSCHUWING betreffende de voedingskabel

Voor de meeste apparaten geldt, dat u ze het beste kunt aansluiten op een eigen circuit.

Dit betekent dat u het apparaat het beste kunt aansluiten op een stopcontact zonder extra stopcontacten of stekkerdozen. Controleer de specificatiepagina in deze handleiding om zeker te zijn. Overbelast de wandcontactdozen niet. Overbelaste wandcontactdozen, loszittende of beschadigde wandcontactdozen, verlengsnoeren, beschadigde voedingskabels, beschadigde kabels of kabels met gespleten kabelisolatie zijn gevaarlijk. Elk van deze situaties kan leiden tot elektrische schokken of brand. Controleer regelmatig de kabel van uw apparaat. Wanneer deze onregelmatigheden vertoont, trekt u de stekker uit de wandcontactdoos, stopt u met gebruik van het apparaat en laat u de kabel vervangen door een erkend onderhoudsbedrijf. Bescherm de voedingskabel tegen fysiek of mechanisch misbruik, zoals buigen, trekken, knijpen, klemmen, tussen de deur, of erop stappen. Let extra goed op bij stekkers, wandcontactdozen en het punt waar de kabel het apparaat verlaat. Als u het apparaat wilt loskoppelen van de stroomvoorziening, trekt u de stekker uit het stopcontact. Zorg ervoor dat de stekker eenvoudig bereikbaar is wanneer u het product installeert.

Dit apparaat is voorzien van een draagbare batterij of accu.

Veilige manier om de batterij of accu uit de apparatuur te verwijderen: verwijder de oude batterij, volg de stappen in omgekeerde volgorde om de batterij te plaatsen. Om milieuvervuiling en een mogelijk gevaar voor de gezondheid van mens en dier te voorkomen, dient de batterij of batterijset in een geschikte container op de daarvoor aangewezen gratis inzamelpunten te worden weggegooid. Gooi de oude batterijen en accu's nooit bij het gewone huisvuil. De batterijen mogen niet worden blootgesteld aan overmatige warmte, zoals zonnestralen, vuur en dergelijke.

LET OP: stel het apparaat niet bloot aan vochtdruppels of -spatten en plaats nooit objecten met vloeistoffen op het apparaat.

Uw oude toestel wegdoen



1. Als het symbool met de doorgekruiste verrijdbare afvalbak op een product staat, betekent dit dat het product valt onder de Europese Richtlijn 2002/96/EC.
2. Elektrische en elektronische producten mogen niet worden meegegeven met het huishoudelijk afval, maar moeten worden ingeleverd bij speciale inza-melingspunten die door de lokale of landelijke overheid zijn aangewezen.
3. De correcte verwijdering van uw oude toestel helpt negatieve gevolgen voor het milieu en de menselijke gezondheid voorkomen.
4. Wilt u meer informatie over de verwijdering van uw oude toestel? Neem dan contact op met uw gemeente, de afvalophaaldienst of de winkel waar u het product hebt gekocht.

Afgewerkte batterijen/accu's wegdoen



1. Wanneer dit symbool van een doorgestreepte afvalbak op wielen op (de verpakking van) het door gebruikte product is afgebeeld, wil dat zeggen dat het product valt onder de Europese Richtlijn 2006/66/EC.
2. Dit symbool kan samen met de chemische symbolen voor kwik (Hg), cadmium (Cd) en lood (Pb) worden gebruikt als de batterij of de accu meer dan 0,0005% kwik, 0,002% cadmium of 0,004% lood bevat.
3. Batterijen en accu's moeten altijd gescheiden van het gemeentelijke huisvuil worden weggedaan via speciale inzameladressen die door de landelijke of de plaatselijke overheid zijn aangewezen.
4. Door afgewerkte batterijen en accu's op de juiste manier weg te doen helpt u mogelijke negatieve gevolgen voor het milieu en de gezondheid van mens en dier te voorkomen.
5. Bel voor meer informatie over het opruimen van afgewerkte batterijen en accu's de afdeling Milieudienst van het gemeentehuis van uw woonplaats, het dichtstbijzijnde erkende inleveradres of de winkel waar u het product hebt gekocht.

CE LG Electronics verklaart hierbij dat deze producten voldoen aan de essentiële eisen en de andere relevante bepalingen van richtlijn 2004/108/EC, 2006/95/EC en 2009/125/EC.

European Standards Centre:

Krijgsman 1, 1186 DM Amstelveen, The Netherlands

Opgelet Dit is GEEN klantendienst. Zie het garantiebewijs voor de gegevens van de klantendienst of neem contact op met de verdeler waarbij u dit product gekocht heeft.

Uitsluitend geschikt voor gebruik binnenshuis.

Verklaring omtrent blootstelling aan RF-straling

Dit apparaat moet met een minimumafstand van 20 cm tussen de radiator en uw lichaam worden geïnstalleerd en gebruikt.

U dient de optie schijfformaat in te stellen op [Mastered] om tijdens het formatteren van herschrijfbaar schijven, deze compatibel te maken met de LG-spelers. Indien u de optie instelt op Live File systeem, kunt u het niet gebruiken op LG-spelers.

(Mastered/Live File Systeem :
Schijfformatteringssysteem voor Windows Vista)

LG Bluetooth Remote

U kunt deze speler via uw Bluetooth bedienen met uw iPhone of Android-telefoon. Deze speler en uw telefoon dienen te zijn verbonden met Bluetooth. Bezoek Bezoek Apple App Store" of "Google Android Market (Google Play Store)". En gebruik deze QR-code om te zoeken naar "LG Bluetooth Remote"-app (Alleen Android). (Raadpleeg pagina 25)



Inhoudsopgave

1 Aan de slag

- 2 Veiligheidsinformatie
- 6 Unieke functies
- 6 – USB directe opname
- 6 – Portable In
- 6 – Timer
- 6 – Time Sync
- 6 Accessoires
- 7 Vereisten voor afspeelbare bestanden
- 7 – Eisen aan MP3/ WMA-muziekbestanden
- 7 – Ondersteunde USB-apparatuur
- 7 – Vereisten voor USB-apparaten
- 8 Belangrijkste
- 9 Afstandsbediening
- 9 Bovenste paneel
- 10 Rechter paneel
- 10 Linker paneel
- 11 De AC-adapter aansluiten
- 11 Monteren van de hoofdunit aan de muur.

2 Bediening

- 13 bedieningshandelingen
- 13 – Bedieningen voor de iPod/iPhone/iPad
- 14 – Bediening van de CD
- 14 – USB-bediening
- 16 Andere edieningshandelingen
- 16 – Geprogrammeerd afspelen .
- 16 – Een map en een MP3-/WMA-bestand kiezen.
- 16 – Een MP3-/WMA-bestand verwijderen
- 16 – Bestandsinformatie tonen (ID3 TAG)
- 16 – Het geluid tijdelijk uitschakelen
- 17 De radio bedienen
- 17 – De antenne aansluiten
- 17 – Naar de radio luisteren
- 17 – De radiostations vooraf instellen
- 17 – Alle opgeslagen stations verwijderen
- 17 – Slecht FM-ontvangst verbeteren

- 18 – Informatie over een Radiostation bekijken
- 19 Geluid aanpassen
- 19 – De geluidsmodus instellen
- 19 De klok instellen
- 20 – De speler als wekker gebruiken
- 21 – Instellingen Sleep Timer
- 21 – Dimmer
- 21 Geavanceerde dieningsmogelijkheden
- 21 – Naar muziek van andere apparaten luisteren
- 22 – Opnemen op USB
- 22 – Om een bitrate en snelheid voor het opnemen te selecteren
- 23 Draadloze Bluetooth technologie gebruiken
- 23 – Muziek van een Bluetooth-toestel beluisteren
- 25 – LG Bluetooth Remote App gebruiken

3 Problemen oplossen

- 27 Problemen oplossen

4 Appendix

- 28 Handelsmerken en licenties
- 29 Specificaties
- 30 Onderhoud
- 30 – Opmerkingen over schijven
- 30 – Omgaan met het apparaat

1

2

3

4

1

Aan de slag

Unieke functies

USB directe opname

Neemt muziek op uw USB-apparaat op.

Portable In

Luister naar muziek vanaf uw draagbare apparatuur (MP3, Notebook, etc).

Timer

Alarm instellen dat op de gewenste tijd afgaat.

Time Sync

Stelt de klok van uw apparaat automatisch in door uw iPod/iPhone/iPad en Bluetooth-apparaat te gebruiken (LG Bluetooth Remote app).

Accessoires

Controleer de meegeleverde toebehoren en zorg ervoor dat u ze herkent.

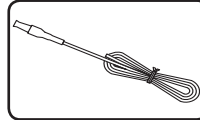

FM-antenne (1)

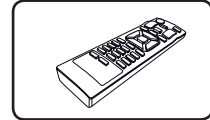

Afstandsbediening (1)

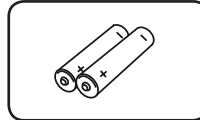

Batterijen (2)

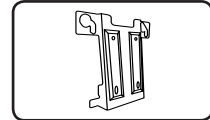

Wandsteun (1)

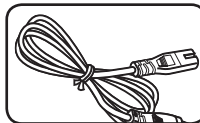

Snoer + stekker (1)

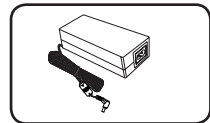

AC adapter(1)

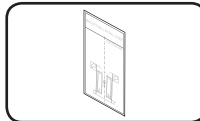

INSTALLATIEHANDLEIDING
VOOR WANDSTEUN(1)

Vereisten voor afspeelbare bestanden

Eisen aan MP3/ WMA- muziekbestanden

Compatibiliteit met MP3- / WMA-bestanden onder de volgende voorwaarden:

- Samplingfrequentie: tussen 8 tot 48 kHz (MP3), tussen 8 tot 48 kHz (WMA)
- Bit rate: van 8 to 320 kbps (MP3), 40 tot 192 kbps (WMA)
- Maximaal aantal bestanden: minder dan 999
- Bestandsextensies: '.mp3' / '.wma'
- CD-ROM-bestandsformaat: ISO9660/ JOLIET

Ondersteunde USB-apparatuur

- MP3-speler: MP3-speler met flashgeheugen.
- USB-geheugenstick: Apparaten die USB 2.0 of USB 1.1. ondersteunen.
- De USB-functie van dit apparaat ondersteunt niet alle USB-apparaten.

Vereisten voor USB-apparaten

- Apparaten waarvoor een extra programma moet worden geïnstalleerd, wanneer u het op een computer heeft aangesloten, wordt niet ondersteund.
- Verwijder het USB-apparaat nooit terwijl het in gebruik is.
- Voor USB-geheugens met grote capaciteit kan het verscheidene minuten duren om het geheugen te doorzoeken.
- Maak altijd een reservekopie om eventueel dataverlies te voorkomen.
- Als u een USB-verlengkabel of een USB-hub gebruikt, wordt het USB-apparaat niet herkend.
- Het NTFS-bestandssysteem wordt niet ondersteund (alleen FAT16- en FAT32 – bestandssystemen worden ondersteund).
- USB-apparaten met meer dan 1000 bestanden erop worden niet ondersteund.
- Externe harde schijven met USB-aansluiting, USB-kaartlezers, tegen schrijven beveiligde USB-geheugens en mobiele telefoons worden niet ondersteund.
- De USB-poort van het apparaat kan niet worden aangesloten op de computer. Het is niet mogelijk het apparaat als opslagtoestel te gebruiken.
- Het kan voorkomen dat sommige USB sticks niet werken met dit apparaat.
- Wanneer de stroom is ingeschakeld, kunt u geen iPad uploaden door een USB-poort te gebruiken.
- Als het apparaat ingeschakeld is, kunt u een iPod/ iPhone/Smartphone opladen via een USB-poort.
- Wanneer u een Smartphone aansluit op de USB-poort, kunt u alleen opladen als het apparaat ingeschakeld is. (Het kan voorkomen dat sommige smartphones niet opgeladen zijn.)

Belangrijkste

1
Aan de slag

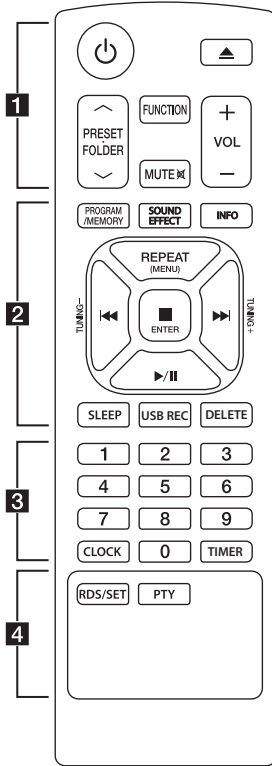

Batterijen installeren

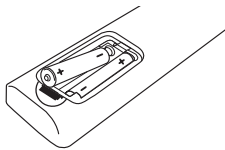

Verwijder de batterijklep achter op de afstandsbediening en plaats twee AAA-batterijen. Let erop dat de + en - polen correct zijn geplaatst.

..... 1

⏻ (Voeding): het apparaat AAN of UIT schakelen.

⏮ (OPENEN/SLUITEN): Verwijdert de schijf uit de sleuf.

PRESET-FOLDER \wedge / \vee :

- Zoekt naar een map met mp3- of wma-bestanden. Wanneer u MP3-/WMA-bestanden van een CD/USB wilt afspelen en de bestanden in verschillende mappen staan, drukt u op **PRESET-FOLDER \wedge / \vee** om de map te selecteren die u wilt afspelen.
- Een vooraf ingesteld nummer van een radiostation kiezen.

FUNCTION : Selecteert de functie en inputbron.

MUTE \boxtimes : Schakelt het geluid uit.

VOL (+/-) : Past speakervolume aan.

..... 2

PROGRAM/MEMORY :

- Slaat radiostations op.
- Maakt een afspeellijst waarnaar u wilt luisteren.

SOUND EFFECT :

Geluidseffecten kiezen.

INFO : Bekijk informatie over uw muziek. MP3-bestanden bevatten vaak ID3-tags. Deze tags geven informatie over de titel, artist, album en tijdsduur.

REPEAT (MENU) : U kunt uw muzieknummers/bestanden herhaald of in willekeurige volgorde beluisteren.

TUNING (-/+): Selecteert de radiostations.

⏮/⏭ (Overslaan/Zoeken) :

- Snel terug en Snel vooruit overslaan.
- Zoekt een gedeelte in een nummer/bestand.

■ENTER :

- Afspelen of opnemen stoppen.
- Annuleert DELETE-functie.
- Bevestig de klok- en alarminstellingen
- ▶/|| (Play/Pause) :** Afspelen starten of stoppen.

SLEEP : Schakelt de slaapstand in; het apparaat gaat na een bepaalde tijd automatisch uit. (Dimmer: De lichtsterkte van het display wordt met de helft verminderd.)

USB REC : Start opnemen

DELETE : Verwijdert MP3/WMA-bestanden (alleen USB).

..... 3

0-9 numerieke knoppen

: Selecteert genummerde muziekbestanden, bestanden of voor ingestelde nummers.

CLOCK : Stelt een klok in controleert de tijd.

TIMER : Gebruikt de speler als alarmklok.

..... 4

RDS/SET :

- RDS(Radio Data System)
- Bevestig de klok- en alarminstellingen
- PTY :** Zoekt radiostations volgens uitzendtype op.

Afstandsbediening

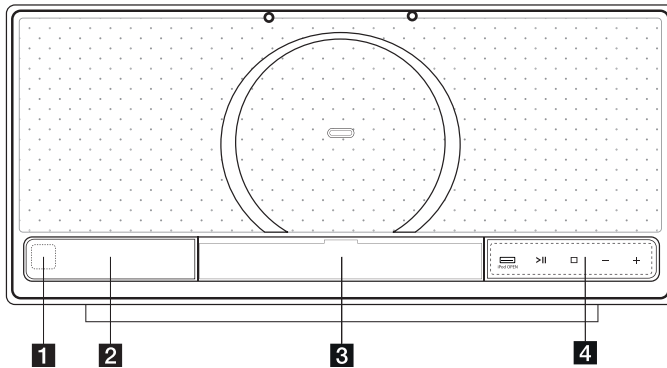

- 1** Sensor van de afstandsbediening
- 2** Displayvenster
- 3** iPod/iPhone/iPad Dock

- 4**  **iPod OPEN**
Opent en sluit het iPod/iPhone/iPad Dock.
(Wanneer het apparaat is uitgeschakeld, wordt het met deze knop geactiveerd)
- >||** (Afspelen / Pauzeren)
Start en pauzeert het afspelen.
- (Stop)
Afspelen of opnemen stoppen.
- /+** (VOLUME)
Stelt het volumeniveau in.

Bovenste paneel

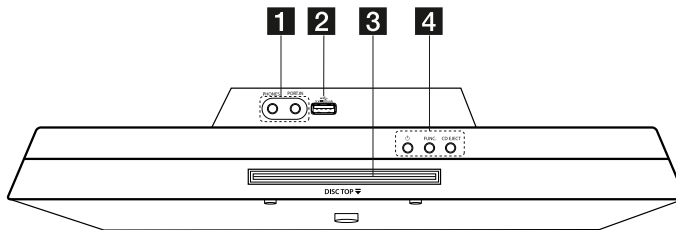

- 1** **PHONES**
Contrastekker voor hoofdtelefoon
PORT.IN (3.5 mm)
Luister naar muziek vanaf uw draagbare apparatuur.
- 2** **USB-Poort**
Sleept muziekbestanden af door het aansluiten van het USB-apparaat.
- 3** **Schijflade**

- 4**  (Voeding)
het apparaat AAN of UIT schakelen.
FUNC.
Selecteert de functie en inputbron.
CD EJECT
CD EJECT Werpt een CD uit het apparaat

1

Aan de slag

Rechter paneel

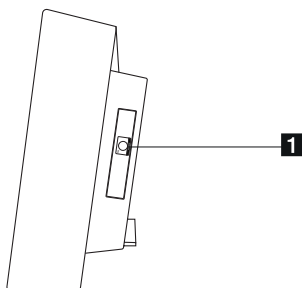

1 FM ANTENNA

Voor verbinding met de FM- draadantenne.

Linker paneel

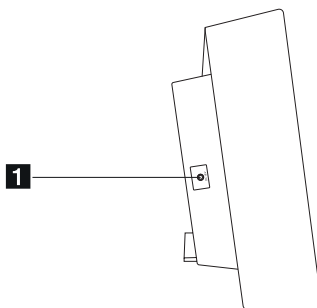

1 DC18 V (AC adapterinvoer)

! Let op!

Voorzorgen bij gebruik van touchknoppen.

- Gebruik de touchknoppen met schone en droge handen.
 - Veeg in een vochtige omgeving alle vocht van de touchknoppen af vóór gebruik.
- Druk niet hard op de touchknoppen om ze te laten werken.
 - Als u teveel druk uitoefent, kan het de sensor van de touchknoppen beschadigen.
- Raak de knop aan die u bedoelt om de functie correct te laten werken.
- Kijk uit met alle geleidend materiaal op de touchknoppen – zoals metalen voorwerpen. Het kan storingen veroorzaken.

De AC-adapter aansluiten

1. Sluit de meegeleverde AC-stekker aan op de AC-adapter.
2. Sluit de kabel van de AC-adapter aan op het stopcontact van de DC-adapter.
3. Plaats het AC-snoer in een stopcontact voor wisselstroom.

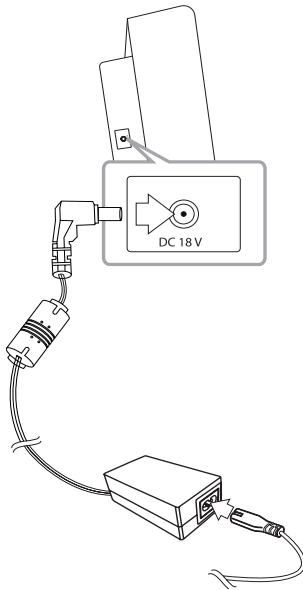

! Let op!

Gebruik alleen de bij dit apparaat geleverde AC-adapter. Gebruik geen voedingsbron van een ander apparaat of van een andere fabrikant. Het gebruik van een andere stroomkabel of voedingsbron kan beschadigingen aan het apparaat veroorzaken en leidt tot verval van uw garantie.

Monteren van de hoofdunit aan de muur.

U kunt de hoofdunit aan een muur monteren. Leg de meegeleverde schroeven en steunen klaar.

Vorbereiding

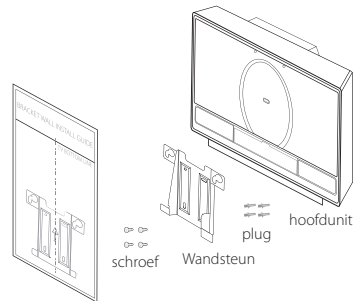

INSTALLATIEHANDLEIDING VOOR
WANDSTEUN

1. Breng de TV ONDERKANTLIJN van de MUURSTEUN INSTALLATIEGIDS op hetzelfde niveau als de onderkant van de TV en bevestig deze in die positie.

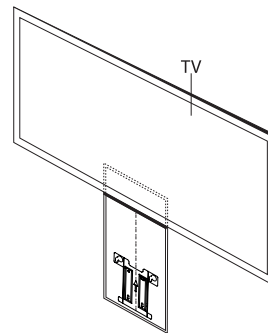

1

Aan de slag

2. Wanneer u de muursteun aan een muur monteert (beton), gebruik dan de muursteun om het boorpunt te controleren. Boor vervolgens een aantal gaten.

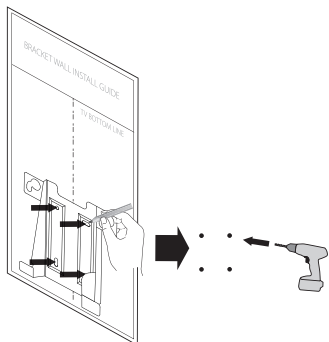

3. Verwijder de MUURSTEUN-INSTALLATIEGIDS.
4. Bevestig met schroeven (niet meegeleverd) zoals getoond in onderstaande illustratie.

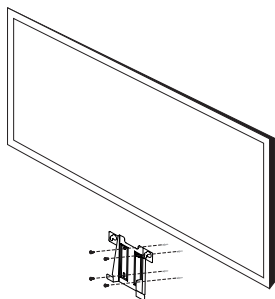

! Opmerking

Er zijn geen schroeven en pluggen meegeleverd voor de bevestiging. We raden u aan de FAB31058701 schroef en MEG62598701 plug te gebruiken. Deze zijn afzonderlijk verkrijgbaar.

5. Hang de hoofdunit aan de steunen, zoals hieronder getoond.

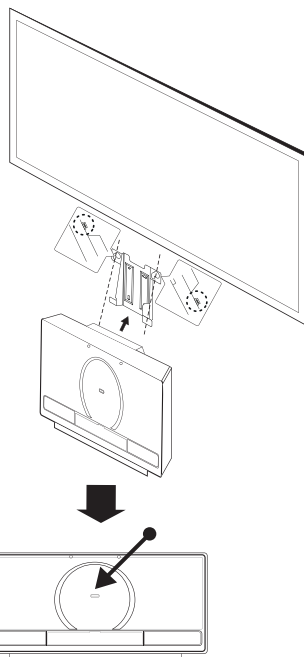

! Let op!

- Hang niet op het geïnstalleerde apparaat en zorg dat er geen druk op het apparaat wordt uitgeoefend.
- Bevestig het apparaat stevig aan de wand zodat het niet naar beneden valt. Als het apparaat valt, kan dit resulteren in persoonlijk letsel of schade aan het product.
- Wanneer het apparaat aan de wand is bevestigd, moet u oppassen dat kinderen niet aan de kabels trekken. Het apparaat kan dan vallen.

! Opmerking

Maak de unit los van de steun zoals hieronder getoond.

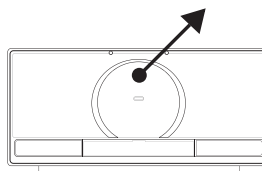

bedieningshandelingen

Bedieningen voor de iPod/iPhone/iPad

Geniet van het geluid met uw iPod/ iPhone/iPad. Raadpleeg de iPod/ iPhone/iPadgebruikershandleiding voor meer informatie over de iPod/ iPhone/iPad .

1. Druk op  **iPod OPEN** op het apparaat. Het iPod/iPhone/iPad Dock schuift naar buiten. Sluit de iPod/ iPhone/iPad stevig aan. Als u dit apparaat aanzet, gaat uw iPod/iPhone/iPad automatisch aan en begint het met opladen.

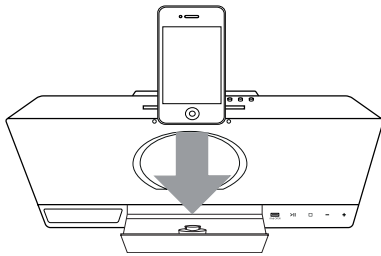

2. Druk op **FUNCTION** op de afstandsbediening of op **FUNC.** op het apparaat om een IPOD-functie te kiezen.

Om	Dit te doen	
	OP HET APPARAAT	OP DE AFSTANDSBEDIENING
Pauzeren of opnieuw starten	>	▶/
Overslaan	-	◀◀/▶▶
Zoeken	-	Houd ◀◀/▶▶ ingedrukt
Naar het vorige menu te gaan	-	REPEAT (MENU)
Naar het gewenste stuk te gaan	-	PRESET-FOLDER ^/V
Een stuk te kiezen	□	■ ENTER

Compatibele iPod/iPhone/iPad

- Het apparaat ondersteunt de volgende modellen;
 - iPod touch
 - iPod classic
 - iPod nano
 - iPhone 4S
 - iPhone 4
 - iPhone 3GS
 - iPhone 3G
 - iPad 2
 - iPad

Afhankelijk van uw iPod/iPhone/iPad softwareversie, kunt u mogelijk uw iPod/iPhone/iPad niet vanaf het apparaat bedienen.

Afhankelijk van uw iPod/iPhone/iPad, kunt u mogelijk uw iPod/iPhone/iPad niet vanaf het apparaat bedienen.

! Note

- Als dit apparaat een foutbericht toont, volg het bericht dan op. Een foutmelding "ERROR".
 - Uw iPod/iPhone/iPad is niet goed aangesloten.
 - Dit apparaat herkent uw iPod/iPhone/iPad als een onbekend apparaat.
 - Uw iPod/iPhone/iPad is bijna leeg.
 - ➔ De batterij moet worden opgeladen.
 - ➔ Wanneer u de batterij oplaadt terwijl de iPod/iPhone/iPad bijna leeg is, kan het langer duren voor het apparaat weer is opgeladen.
- Afhankelijk van de softwareversie van de iPod/iPhone/iPad is het mogelijk dat u de iPod/iPhone/iPad niet via het apparaat kunt bedienen. U wordt geadviseerd de nieuwste softwareversie te installeren.
- Als u bijvoorbeeld een toepassing op de iPod Touch of iPhone wilt gebruiken, wilt bellen of een sms-bericht wilt verzenden, moet u de iPod/iPhone/iPad eerst uit het iPod-dock van dit apparaat halen.
- Indien u een probleem ondervindt met uw iPod/iPhone/iPad/ iPhone/iPad, bezoek dan www.apple.com/nl/support.
- Wanneer het apparaat is uitgeschakeld, kunt u uw iPod/ iPhone/iPad opladen door deze aan te sluiten op het iPod-/ iPhone-/iPad-Dock.
- Wellicht dient u meer te ondernemen om uw iPod touch of iPhone te laten werken, zoals bijvoorbeeld het apparaat ontgrendelen.

Bediening van de CD

- Plaats een schijf in de schijflade. Zorg dat het label aan de voorzijde zit.
- Selecteer de CD-functie door op **FUNCTION** de afstandsbediening of op **FUNC.** op het apparaat te drukken.
- Selecteer een muziekbestand/bestand dat u wilt afspelen door op de afstandsbediening op **◀◀/▶▶** te drukken.

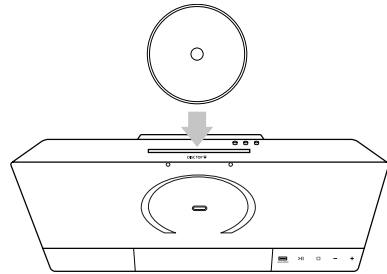
**! Opmerking**

U kunt alleen muziek-CD's of CD-R/CD-RW met muziek-CD formaat (12mm schijfjes) afspelen.

USB-bediening

Sluit de USB-poort of het USB-geheugen (of de MP3-speler, etc.) aan op de USB-poort op het apparaat.

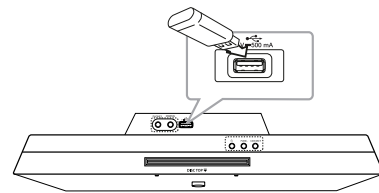
**! Opmerking**

Het USB-apparaat uit het HiFi-systeem verwijderen

- Kies een andere functie/modus of druk op **ENTER** op de afstandsbediening of twee keer achtereenvolgend op **□** op het HiFi-systeem.
- Verwijder het USB-apparaat uit het HiFi-systeem.

Om	dit te doen
Stop	Druk op ENTER van de afstandsbediening of op □ op het apparaat.
Afspelen	Druk op ▶/ de afstandsbediening of op > van het Hifi-systeem.
Pauzeren	Druk tijdens het afspelen op ▶/ de afstandsbediening of op > van het Hifi-systeem.
Naar de/het volgende/vorige track/bestand springen	Druk tijdens het afspelen op ◀◀/▶▶ op de afstandsbediening om naar het volgende nummer of bestand te gaan of om terug te gaan naar het begin van het huidige nummer of bestand. Druk tijdens het afspelen twee keer kort op ◀◀ om terug te gaan naar het vorige bestand.
Een gedeelte in een nummer/bestand zoeken	Druk tijdens het afspelen op de knop ◀◀/▶▶ en laat deze los op het punt dat u wilt beluisteren.
Zoeken naar een onderdeel in een map	Druk op PRESET-FOLDER ▲/▼ .
Herhaald of willekeurig afspelen	Druk op de afstandsbediening een paar keer op REPEAT(MENU) waardoor de weergave als volgt verandert: RPT1 -> RPT DIR (alleen MP3/WMA) -> RPT ALL -> RANDOM -> OFF.

Opmerking

- USB-mappen/bestanden worden herkend zoals hieronder getoond

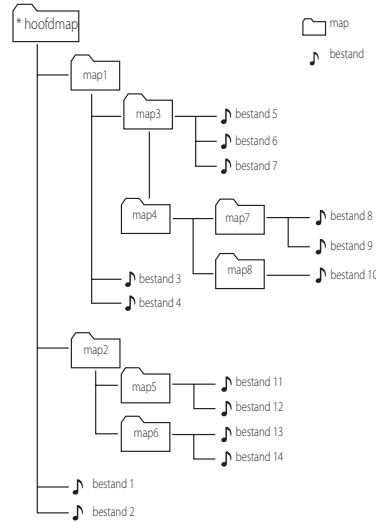

- Wanneer er geen bestand in een map is, wordt de map niet getoond
- Mappen worden in de volgende volgorde getoond; hoofdmap → map1 → map3 → map7 → map8 → map5 → map6
- Bestanden worden achtereenvolgens afgespeeld van **bestand Nr. 1** tot **bestand Nr. 14**.
- Bestanden en mappen worden in de opgenomen volgorde getoond en kunnen anders worden getoond vanwege de opname-omstandigheden.
- *HOOFDMAP: Het eerste scherm dat u ziet wanneer een computer de USB herkent, wordt "HOOFDMAP" genoemd.

Andere Bedieningshandelingen

Geprogrammeerd afspelen .

Met deze programmeringsfunctie kunt u uw favoriete muziekbestanden/bestanden van elke disk of USB-apparaat opslaan.

Een programma kan 20 nummers of bestanden bevatten.

1. Plaats een cd of USB en wacht even tot alles is ingeladen.
2. Druk op **PROGRAM/MEMORY** op de afstandsbediening terwijl het afspelen gestopt is.
3. Druk op **◀◀/▶▶** op de afstandsbediening om het volgende muzieknummer/bestand te selecteren.
4. Druk nogmaals op **PROGRAM/MEMORY** voor het opslaan en het volgende muzieknummer/bestand te selecteren
5. Druk op **▶/||** om de geprogrammeerde nummers af te spelen.
6. Druk op **■ ENTER** om uw selectie te wissen.

! Opmerking

De programma's worden ook gewist wanneer de schijf of het USB-apparaat wordt verwijderd, het apparaat wordt uitgeschakeld of de functie wordt gewijzigd.

Een map en een MP3-/WMA-bestand kiezen.

1. Druk herhaaldelijk op **PRESET FOLDER ^/V** op de afstandsbediening totdat de gewenste map verschijnt.
2. **▶/||** om het bestand af te spelen. Het eerste bestand uit de map wordt afgespeeld.

Een MP3-/WMA-bestand verwijderen

U kunt bestanden en mappen verwijderen of formatteren door op **DELETE** op de afstandsbediening te drukken. Deze functie wordt alleen in de stop-modus ondersteund (alleen USB).

1. -Selecteer het bestand dat u wilt verwijderen met **◀◀/▶▶**. Druk op **DELETE**.
-Selecteer de map die wilt verwijderen met **PRESET FOLDER ^/V**. Druk op **DELETE**.
-Houd **DELETE** ingedrukt om het USB-apparaat te formatteren.

Of

Druk herhaaldelijk op **DELETE** tijdens het zoeken naar een map.

Het scherm wordt in de volgende volgorde getoond.

- DEL FILE : Verwijdert bestand
- DEL DIR : Verwijdert map
- FORMAT : Formateert USB

2. Druk op **▶/||** om een bestand/map te verwijderen of de formatteren.
3. Wilt u de huidige modus beëindigen, druk dan op **■ ENTER**.

! Let op!

- Verwijder het USB-apparaat niet tijdens bediening. (afspelen, verwijderen, etc.)
- Om gegevensverlies te voorkomen, worden regelmatige reservekopieën aanbevolen.
- Afhankelijk van de USB-status wordt de functie verwijderen wellicht niet ondersteund. (vergrendeling, etc.)

Bestandsinformatie tonen (ID3 TAG)

Tijdens het afspelen van een MP3-bestand met bestandsinformatie kunt u de informatie tonen door op de afstandsbediening op **INFO** te drukken.

Het geluid tijdelijk uitschakelen

Druk op de afstandsbediening op **MUTE**  om het geluid te dempen.

U kunt het geluid bijvoorbeeld dempen om een telefoontje te plegen. In het scherm verschijnt "MUTE". Wilt u de functie dempen annuleren, druk dan nogmaals op **MUTE**  of pas het volumeniveau aan door op **+/- (VOLUME)** te drukken.

De radio bedienen

De antenne aansluiten

Sluit de **FM ANTENNA** aan op de stekker voor de FM-antenne.

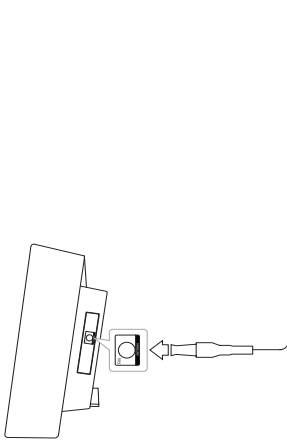

! Opmerking

Zorg dat u de FM-draadantenne volledig uittrekt. Nadat u de FM-draadantenne heeft aangesloten, dient u deze zo horizontaal mogelijk te houden.

Naar de radio luisteren

1. Druk op **FUNCTION** tot FM in het venster verschijnt.
Er wordt afgestemd op het laatst beluisterde station.
2. Auto afstellen: Houd **TUNING (-/+)** gedurende circa 2 ingedrukt tot de frequentie verandert. Laat de knop daarna los. Het scannen stopt wanneer het apparaat een station ontvangt.
Handmatig afstemmen: Druk herhaaldelijk op **TUNING (-/+)**.
3. Pas het volume aan door te drukken op **VOL (+/-)**.

De radiostations vooraf instellen

U kunt 50 stations opslaan voor FM.

Zet het volume heel laag voordat u op een radiostation afstemt.

1. Druk op **FUNCTION** tot FM in het venster verschijnt.
2. Selecteer de gewenste frequentie door op **TUNING (-/+)** te drukken.
3. Druk op **PROGRAM/MEMORY**. In het display knippert een vooringesteld nummer.
4. Druk op **PRESET FOLDER \wedge /V** om het voorkeursnummer van uw wensen te selecteren.
5. Druk op **PROGRAM/MEMORY**. Het station wordt opgeslagen.
6. Herhaal de stappen 2 tot en met 5 om andere stations op te slaan.
7. Druk op **PRESET FOLDER \wedge /V** om naar een voorkeursstation te luisteren.

Alle opgeslagen stations verwijderen

1. Houdt **PROGRAM/MEMORY** gedurende twee seconden ingedrukt. Op het scherm knippert "ERASEALL".
2. Druk op **PROGRAM/MEMORY** om alle opgeslagen radiostations te verwijderen.

Slecht FM-ontvangst verbeteren

Druk op de afstandsbediening op **►/||**. Hiermee wordt de tuner gewijzigd van stereo naar mono. Het ontvangst is nu beter dan eerst.

Informatie over een Radiostation bekijken

De FM-tuner is voorzien van RDS (Radio Data System). Hierdoor krijgt u informatie te zien over het radiostation dat u beluistert. Druk herhaaldelijk op **RDS/SET** om te schakelen tussen de verschillende gegevenssoorten. :

PS	(Programme Service Name) De naam van het kanaal verschijnt in het scherm
PTY	(Programme Type Recognition) Het programmatype (bijv. Jazz of Nieuws) verschijnt in het scherm.
RT	(Radio Text) Er verschijnt een tekstbericht met speciale informatie van het uitzendstation. Deze tekst kan over de display lopen.
CT	(Time controlled by the channel) Hiermee worden datum en tijd van de uitzending door het station getoond.

U kunt de radiostations doorzoeken op programmatype door op **RDS/SET** te drukken. Het scherm toont de laatst gebruikte **PTY**. Druk op **PTY** tot het gewenste programmatype verschijnt en selecteer dit. Houd **◀◀/▶▶** ingedrukt. De tuner zoekt automatisch. De zoektocht stopt wanneer er een station is gevonden.

Geluid aanpassen

De geluidsmodus instellen

Dit systeem beschikt over een aantal vooraf ingestelde geluidsvelden. U kunt de gewenste geluidsmodus selecteren door op de afstandsbediening **SOUND EFFECT** te gebruiken.

De getoonde items voor de Equalizer kunnen verschillen, afhankelijk van de geluidsbronnen en effecten.

Op het scherm	Beschrijving
NATURAL	Voor een natuurlijk en comfortabel geluid.
AUTO EQ	Stelt de geluidsequaizer in op de modus die het meest overeenkomt met het genre dat in de MP3 ID3-tag of geluidsbestanden is opgenomen.
POP CLASSIC JAZZ ROCK	Dit programma geeft het geluid een enthousiaste sfeer en geeft u het gevoel dat u echt op een rock-, pop-, jazz- of klassiek concert aanwezig bent.
MP3 -- OPT	Deze functie is speciaal bedoeld voor gecomprimeerde mp3-bestanden. Hierbij worden vooral de hoge tonen verbeterd.
BASS (BASS BLAST)	Versterkt de treble-, bass en surround sound-effecten.
LOUDNESS	Voor een verbeterde geluidskwaliteit van de laagste en hoogste frequenties.
BYPASS	U kunt van het geluid genieten zonder equalizer-effect.

! Opmerking

U dient wellicht de geluidsmodus te resetten nadat u de input heeft gewijzigd, soms zelfs nadat het muzieknnummer/bestand is gewijzigd.

De klok instellen

U kunt de klok op drie manieren instellen.

De klok instellen door deze te synchroniseren met uw iPod/iPhone/iPad.

Sluit de iPod/iPhone/iPad stevig aan. De klokinstellingen in het weergavevenster synchroniseren met uw iPod/iPhone/iPad.

Nadat de klokinstellingen op het apparaat gesynchroniseerd is met uw iPod/iPhone/iPad, is er een tijdverschil tussen de iPod/iPhone/iPad en het apparaat. Wanneer de stroom uit is, wordt de klok niet gesynchroniseerd met uw iPod/iPhone/iPad.

! Opmerking

- Stelt u de klok in door eerst op de knoppen op het apparaat te drukken, dan wordt de klok niet gesynchroniseerd met uw iPod/iPhone/iPad.
- Controleer of de huidige tijd op de iPod/iPhone/iPad klopt. Klopt de tijd niet, stel deze dan juist in op de huidige tijd. Verkeerde tijd op de iPod/iPhone/iPad kan resulteren in een tijdverschil tussen uw iPod/iPhone/iPad en het apparaat.

De klok instellen door de BT.app aan te sluiten.

Stel uw gewenste tijd in op uw Bluetooth-toestel en sluit het Bluetooth-toestel op uw apparaat aan via de BT.app. De klokinstellingen in het weergavevenster synchroniseren automatisch met uw Bluetooth-apparaat.

De klok instellen door de knoppen te gebruiken.

- Schakel de speler in.
- Druk op **CLOCK**.
- Kies de tijdmodus door te drukken op **◀◀/▶▶**.
12:00 (voor AM- en PM-weergave) of 0:00 (voor 24-uurs weergave)
- Druk op **■ ENTER** of op **RDS/SET** om uw selectie te bevestigen.
- Selecteer de uren door te drukken op **◀◀/▶▶**.
- Druk op **■ ENTER** of op **RDS/SET**.
- Selecteer de minuten door te drukken op **◀◀/▶▶**.
- Druk op **■ ENTER** of op **RDS/SET**.
- Wilt u de klok resetten, herhaal dan de stappen 3-8.

De speler als wekker gebruiken

- Schakel de speler in.
- Houd **TIMER** ingedrukt om de alarmfunctie in te stellen.
- De alarmgeluidsbronnen knipperen. Selecteer één van de alarmgeluidsbronnen door op **■ ENTER** of **RDS/SET** te drukken.
- "ON TIME" knippert. Dit is uw gewenste tijd waarop het apparaat wordt ingeschakeld. Druk op **◀◀/▶▶** om de uren en minuten te wijzigen en druk op **■ ENTER** of op **RDS/SET** voor opslaan.
- "OFF TIME" knippert. Dit is uw gewenste tijd waarop het apparaat wordt uitgeschakeld. Druk op **◀◀/▶▶** om de uren en minuten te wijzigen en druk op **■ ENTER** of op **RDS/SET** voor opslaan.
- De volume-instellingen knipperen. Druk op **◀◀/▶▶** om het volume te wijzigen en druk op **■ ENTER** of op **RDS/SET** voor opslaan.
- Druk op **TIMER** om de alarminformatie te controleren.
- Wilt u de klok resetten, herhaal dan de stappen 3-6.

! Opmerking

- Wanneer u uw klok op uw iPod/iPhone/iPad niet instelt, dan wordt de klok op het apparaat niet gesynchroniseerd met uw iPod/iPhone/iPad.
- Wanneer u de stekker uit het stopcontact haalt, worden de klokinstellingen niet opgeslagen.
- Wanneer u de iPod/iPhone/iPad en BT-app aansluit voor het instellen van de klok, worden de BT-app eerst gesynchroniseerd.
- Als u het apparaat synchroniseert met uw BT apparaat voor de klok, gebruikmakend van de BT app, kunt u kiezen tussen een 12-uurs klok (bv – PM 11:00) of een 24-uurs klok (bv – 23:00). (Alleen Android)
- Wanneer u de klok instelt, kunt u de tijd controleren door op **CLOCK** te drukken, zelfs wanneer de speler is uitgeschakeld.
- Wanneer u klok en het alarm instelt, kunt u de instellingen controleren door op **TIMER** te drukken, zelfs wanneer de speler is uitgeschakeld. Deze functie werkt dan iedere dag.
- De alarmfunctie werkt alleen wanneer het apparaat is uitgeschakeld.

Instellingen Sleep Timer

Druk op de afstandsbediening op **SLEEP** om de vertragingstijd tussen 10 en 180 minuten te kiezen. Na de vertragingstijd wordt het systeem uitgeschakeld. (U kunt de volgende volgorde zien: 180 -> 150 -> 120 -> 90 -> 80 -> 70 -> 60 -> 50 -> 40 -> 30 -> 20 -> 10) Druk op herhaaldelijk op **SLEEP** tot het venster helder wordt om de slaapfunctie te annuleren.

! Opmerking

- U kunt de resterende tijd voor het apparaat uitschakelt, controleren. Druk op **SLEEP** (Slaapstand). De resterende tijd verschijnt in het scherm.
- De Slaapfunctie werkt na dimmen van het scherm.

Dimmer

Druk eenmaal op **SLEEP** (Slaapstand). De lichtsterkte van het display wordt met de helft verminderd. Druk op herhaaldelijk op **SLEEP** tot het venster helder wordt om de slaapfunctie te annuleren.

Wanneer u de toetsen in de Slaap Timer modus aanraakt, lichten ze gedurende 5 seconden op en daarna worden ze weer donker.

Geavanceerde Bedieningsmogelijkheden

Naar muziek van andere apparaten luisteren

U kunt de speler gebruiken om de muziek van allerlei andere typen apparaten te spelen. (Draagbare kabel wordt niet meegeleverd als een accessoire met het apparaat)

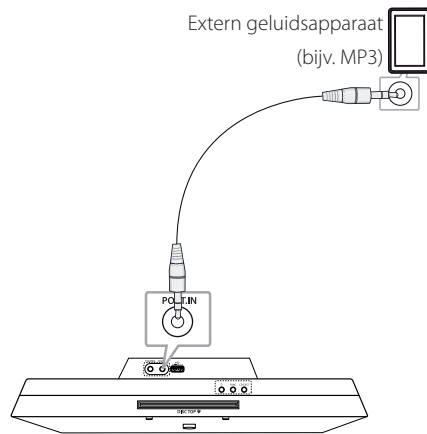

1. Sluit het externe apparaat aan op de **PORT. IN**-ingang van het apparaat.
2. Schakel de stroom in door op .
3. Selecteer de functie **PORTABLE** door op de afstandsbediening op **FUNCTION** of op het apparaat op **FUNC.** te drukken.
4. Schakel het externe apparaat in en u kunt beginnen met afspelen.

Opnemen op USB

1. Sluit de USB-geheugenstick op de speler aan.
2. Selecteer een functie door op de afstandsbediening op **FUNCTION** of op het apparaat op **FUNC.** te drukken.
Eén muzieknummer/bestand opnemen - U kunt een muzieknummer/bestand opnemen op USB terwijl het gewenste bestand wordt afgespeeld. Alle muzieknummers/bestanden opnemen - U kunt muzieknummers/bestanden opnemen op USB wanneer het apparaat gestopt is. Programmalijsjt opnemen - Nadat u een programmalijsjt heeft gemaakt, kunt u deze op USB opnemen.
3. Start de opname door op de afstandsbediening op **USB REC** te drukken.
4. Druk op **ENTER** om de opnamen te stoppen.

Opnemen pauzeren

Druk tijdens het opnemen om **USB REC** om het opnemen te pauzeren. Druk nog een keer op **USB REC** om de opname weer te starten (alleen functie Radio/Portable).

Om een bitrate en snelheid voor het opnemen te selecteren

1. Druk langer dan 3 seconden op **USB REC**.
2. Gebruik **◀◀/▶▶** om een bitrate te selecteren.
3. Druk nogmaals op **USB REC** om de opnamesnelheid te selecteren.
4. Druk op **◀◀/▶▶** om een gewenste opnamesnelheid te kiezen (Alleen CD Functie)

X1 SPEED

- U kunt naar muziek luisteren terwijl u deze muziek opneemt (Alleen Audio CD)

X2 SPEED

- U kunt alleen het muziekbestand opnemen.

5. Druk op **USB REC** om de instellingen te voltooien.

! Opmerking

- U kunt de voortgang van de USB-opname in percentage op de display venster volgen tijdens de opname (alleen MP3-/WMA-CD).
- Tijdens de opname van MP3/WMA, wordt geen geluid afgespeeld.
- Wanneer u de opname stopt, zal het bestand dat tot dat moment is opgenomen worden opgeslagen (met uitzondering van MP3/WMA-bestanden).
- Tijdens een USB-opname mag u het USB-geheugen niet verwijderen of de stereoset uitschakelen. Er kan een onvolledig bestand worden aangemaakt die niet op de PC kan worden verwijderd indien dit wel gebeurt.
- Als de USB-opname niet lukt, staat er een foutmelding zoals "NO USB", "ERROR", "FULL" of "NO REC" op het display.
- USB-kaartlezers en externe harde schijven kunnen niet gebruikt worden voor USB-opname.
- Wanneer u gedurende lange tijd opneemt, wordt een bestand tot ongeveer 512 Mb opgenomen.
- U kan niet meer dan 999 bestanden opslaan.
- Deze bestanden worden als volgt opgeslagen.

AUDIO CD	MP3/ WMA	De andere bron*
■ CD_REC TRK_001 TRK_002 : :	■ FILE_REC ABC(File name) DEF(File name) : :	■ EXT_REC AUDIO_001 AUDIO_002 : :

* : TUNER, Portable en dergelijke.

BT, IPOD zijn niet ondersteund.

Het vervaardigen van onbevoegde kopieën van met auteursrechten beschermde materialen, waaronder computerprogramma's, bestanden, uitzendingen en geluidsopnamen, kan een inbreuk op auteursrechten vormen en als misdaad worden beschouwd.

De apparatuur dient niet voor dergelijke doeleinden te worden gebruikt.

**Neem uw verantwoordelijkheid
Respecteer auteursrechten**

Draadloze Bluetooth technologie gebruiken

Over Bluetooth

Bluetooth® is een draadloze communicatietechnologie voor korte afstanden. Het bereik is ongeveer 10 meter.

(Het geluid kan onderbroken worden wanneer de verbinding wordt verstoord door andere elektronische golven of wanneer u de bluetooth in andere ruimtes verbindt.)

De losse apparaten aansluiten met behulp van de draadloze Bluetooth® techniek leidt niet tot wijzigingen. Een mobiele telefoon met draadloze Bluetooth® techniek kan via de Cascade worden bediend wanneer de verbinding via de draadloze Bluetooth® techniek tot stand werd gebracht.

Beschikbare apparaten: Mobiele telefoon, MP3, Laptop, PDA.

Bluetooth-profielen

Teneinde de draadloze Bluetooth techniek te gebruiken, dienen apparaten in staat te zijn bepaalde profielen te interpreteren. Dit apparaat is compatibel met het volgende profiel.

A2DP (Advanced Audio Distribution Profile) (geavanceerd geluidsverdelingsprofiel)

Muziek van een Bluetooth-toestel beluisteren

Voordat u de procedure voor het koppelen van de apparaten start, moet u de Bluetooth-functie van het Bluetooth-apparaat inschakelen. Raadpleeg hiervoor de gebruikershandleiding die bij uw Bluetooth-apparaat is geleverd. Zodra de apparaten zijn gekoppeld, hoeft u deze procedure niet opnieuw uit te voeren.

1. Selecteer de Bluetooth-functie door op de afstandsbediening **FUNCTION** te kiezen of door te drukken op **FUNC.** op het apparaat. Achtereenvolgens verschijnen "BT" en "BT READY" op het scherm.
2. Gebruik het Bluetooth-apparaat om de procedure voor het koppelen van de apparaten uit te voeren. Wanneer u met een Bluetooth-toestel naar dit apparaat zoekt, kan een lijst met gevonden toestellen op het scherm van het Bluetooth-toestel getoond worden, afhankelijk van het soort Bluetooth-toestel dat u hebt. Uw apparaat verschijnt als "LG AUDIO CM2820".
3. Voer de PIN-code in.
PIN-code: 0000
4. Wanneer dit apparaat met succes is gekoppeld met uw Bluetooth-apparaat, gaat de Bluetooth LED op uw apparaat branden en verschijnt het woord "PAIRED".

! Opmerking

De manier om een koppeling tot stand te brengen kan afhankelijk van het type Bluetooth-apparaat variëren.

5. Naar muziek luisteren
Raadpleeg de gebruikshandleiding bij uw Bluetooth-toestel om op uw Bluetooth-toestel opgeslagen muziek af te spelen. Het volumeniveau van Bluetooth wordt aangepast overeenkomstig het volumeniveau van uw mobiele telefoon.

! Opmerking

- Geluid uit de hoofdset kan verstoord raken wanneer u het volume van het Bluetooth-toestel verhoogt tot tweederde of meer.
- Gebruikt u de Bluetooth-functie, pas dan het volume van een Bluetooth-toestel aan tot een goed te beluisteren niveau.

! Opmerking

- Nadat u op uw Bluetooth-toestel naar dit apparaat hebt gezocht, dient u uw Bluetooth-toestel met dit apparaat te koppelen. Speel vervolgens het bestand af.
- Het geluid wordt mogelijk onderbroken wanneer de verbinding storing ondervindt van andere elektronische golven.
- U kunt het Bluetooth-apparaat niet bedienen met dit apparaat.
- U kunt slechts verbinding maken met één Bluetooth-apparaat. Het apparaat biedt geen ondersteuning voor meerdere verbindingen.
- Ondanks dat de afstand tussen uw Bluetooth-apparaat en de set minder dan 10 m is, kan er mogelijk geen verbinding worden gemaakt, omdat er zich obstakels tussen beide bevinden.
- Het is mogelijk dat u, afhankelijk van het type apparaat, de Bluetooth-functie niet kunt gebruiken.
- U kunt het draadloos systeem gebruiken in combinatie met uw telefoon, MP3-speler, notebook enzovoort.
- Wanneer er geen Bluetooth-apparaat is verbonden, wordt het bericht 'BT READY' weergegeven op het display.
- Wanneer er elektrische storing optreedt als gevolg van apparaten die dezelfde frequentie gebruiken, zoals medische apparaten, magnetrons, of draadloze LAN-apparaten, wordt de verbinding verbroken.
- Wanneer iemand gaat staan en de communicatie tussen het Bluetooth-apparaat en de speler verstoort, wordt de verbinding verbroken.
- Naarmate de afstand tussen het Bluetooth-apparaat en de speler toeneemt, zal de geluidskwaliteit afnemen en zal de verbinding uiteindelijk worden verbroken wanneer de afstand te groot wordt.
- De verbinding met het draadloze Bluetooth-apparaat wordt verbroken als u het hoofdapparaat uitschakelt of wanneer de afstand tussen beide apparaten groter is dan 10 meter.
- U dient uw Bluetooth-toestel op het apparaat aan te sluiten wanneer dat nog niet het geval is.

LG Bluetooth Remote App gebruiken

Over LG Bluetooth Remote App

LG Bluetooth Remote App brengt een serie nieuwe eigenschappen naar uw apparaat. Om van nog meer functies gebruik te maken, raden we u aan de gratis "LG Bluetooth Remote" app te downloaden en te installeren.

Installeer "LG Bluetooth Remote app" via de QR-code.

1. Installeer "LG Bluetooth Remote" middels een QR-code. Gebruik de scansoftware om de QR-code te scannen (alleen Android).
2. Toets op een pictogram voor installatie.
3. Toets op een pictogram voor downloaden.



! Opmerking

- Zorg dat uw aangesloten Bluetooth-toestel verbinding heeft met internet.
- Zorg ervoor dat uw Bluetooth apparaat een QR-scan software applicatie bevat. Indien dit niet het geval is, kunt u er een downloaden via de Google Android Market (Google Play Store).

Installeer "LG Bluetooth Remote app" door uw iPod/iPhone/iPad op uw speler aan te sluiten.

1. Sluit uw iPod/iPhone/iPad aan op het iPod/iPhone/iPad Dock. Het scherm voor het downloaden van "LG Bluetooth Remote" wordt automatisch Gekoppeld (alleen iOS).
2. Toets op een pictogram voor installatie.
3. Toets op een pictogram voor downloaden.

Installeer " LG Bluetooth Remote app" via " Apple App Store" of "Google Andoird Market (Play Store)"

1. Toets op het pictogram van de Apple App Store of Google Android Market(Google Play Store).
2. Type in de zoekbalk "LG Bluetooth Remote" en druk op zoeken.
3. Zoek in de lijst met zoekresultaten naar "LG Bluetooth Remote" en druk hierop om het downloaden van de Bluetooth-app te starten.
4. Toets op een pictogram voor installatie.
5. Toets op een pictogram voor downloaden.

! Opmerking

- Zorg dat uw aangesloten Bluetooth-toestel verbinding heeft met internet.
- Zorg dat het aangesloten Bluetooth-toestel is voorzien van " Apple App Store" of "Google Play Store"

Activate Bluetooth with LG Bluetooth Remote app

LG Bluetooth Remote app helpt u uw aangesloten bluetooth-toestel op het apparaat aan te sluiten.

1. Druk op het pictogram van LG Bluetooth Remote app op de homepage om de LG Bluetooth Remote app te openen en ga naar het hoofdmenu.
2. Druk op [Setting] en selecteer het juiste apparaat.
3. Wilt u meer informatie over de bediening van de app, druk dan op [Setting] en vervolgens op [Help].

! Opmerking

- Sluit na het verbinding maken van het Bluetooth-toestel met het apparaat via de iOS BT app, de iPod/iPhone/iPad aan op het apparaat. De functie wordt vervolgens automatisch overgeschakeld naar de IPOD-functie. Wanneer u de verbinding van de iPod/iPhone/iPad met het apparaat verbreekt, wordt het Bluetooth-toestel automatisch verbonden met uw apparaat.
- Tijdens het gebruik van Bluetooth, kunt u de BT App niet bedienen. Verbreek de verbinding met het Bluetooth-toestel dat u aansluit om de BT App te kunnen gebruiken.
- Gebruikt u de Bluetooth-app voor bediening, dan zullen er verschillen zijn tussen de Bluetooth-app en de geleverde afstandsbediening. Gebruik, indien nodig, de geleverde afstandsbediening.
- Wanneer u de BT app bedient terwijl het Bluetooth-toestel is aangesloten, kan de Bluetooth-verbinding die u eerder tot stand bracht, verbroken worden (dit proces verschilt per O/S, afhankelijk van uw smartphone).
- Afhankelijk van het Bluetooth-toestel kan de BT-App mogelijk niet werken.
- Wanneer u in de Bluetooth-functie de BT app gebruikt, werkt de meegeleverde afstandsbediening mogelijk niet.
- Wanneer u de BT-app als afstandsbediening gebruikt, kan de bediening verschillen van de meegeleverde afstandsbediening.
- Afhankelijk van het besturingssysteem van uw smartphone, kunnen er wat verschillen zijn in de bediening van de BT-app.
- Wanneer uw Bluetooth-toestel al verbinding heeft gemaakt met het andere apparaat, dient u eerst de Bluetooth-verbinding te verbreken. U kunt de speler dan bedienen via de BT-app.

Problemen oplossen

Probleem	oplossing
Geen stroom.	<ul style="list-style-type: none"> • Sluit de stroomkabel aan. • Controleer het stopcontact door er een ander apparaat op aan te sluiten.
Geen geluid.	<ul style="list-style-type: none"> • Druk op FUNCTION (FUNC.) en controleer de geselecteerde functie.
Het apparaat start niet met afspelen.	<ul style="list-style-type: none"> • Plaats een af speelbare disk in de speler. • Reinig de schijf (zie pagina 30). • Plaats de schijf met het label of met de afgedrukte zijde naar voren.
Er kan niet goed op radiostations worden afgestemd.	<ul style="list-style-type: none"> • Sluit de antenne stevig aan. • Stem met de hand op het radiostation af. • Stel een aantal radiostations in. Zie pagina 17 voor meer gegevens.
De afstandsbedieningen functioneert niet goed.	<ul style="list-style-type: none"> • De afstandsbediening heeft een bereik van ca. 7 meter. • Verwijder het object tussen de afstandsbediening en het apparaat. • Vervang de batterij door een nieuw exemplaar.
iPod/iPhone/iPad werkt niet.	<ul style="list-style-type: none"> • Sluit de iPod/iPhone/iPad goed aan op het apparaat.
De klok wordt niet getoond	<ul style="list-style-type: none"> • Sluit de iPod/iPhone/iPad goed aan op het apparaat. • Maak verbinding met uw mobiele telefoon en het apparaat via de BT-app

Handelsmerken en licenties



"Made for iPod," (Geschikt voor iPod) "Made for iPhone," (geschikt voor iPhone) en "Made for iPad" (geschikt voor iPad) houdt in dat een elektronisch hulpparaat specifiek ontworpen is om te verbinden met, respectievelijk, een iPod, iPhone, or iPad en gecertificeerd is door de ontwerper om te voldoen aan de Apple prestatienorm. Apple is niet verantwoordelijk voor de bediening van dit apparaat of voor de naleving van veiligheidsregelgeving. Het gebruik van dit apparaat in combinatie met een iPod of iPhone kan de draadloze verbinding beïnvloeden.

4

Appendix





Bluetooth® draadloze techniek is een systeem waarmee radiocontact tussen elektronische apparaten met een maximale afstand van 10 meter mogelijk is.

Voor het aansluiten van afzonderlijke apparaten door middel van draadloze Bluetooth® technologie zijn geen kosten verschuldigd. Een mobiele telefoon met draadloze Bluetooth® technologie kan via de Cascade worden gebruikt als de verbinding via draadloze Bluetooth® technologie is opgebouwd.

Het Bluetooth® woordmerk en de logo's zijn eigendom van Bluetooth® SIG, Inc. en alle gebruik van dergelijke woord- en beeldmerken door LG Electronics is onder licentie.

Andere handelsmerken en handelsnamen zijn van hun respectievelijke eigenaars.

Specificaties

Algemeen	
Vereisten AC-adapter	DC 18 V, 200 - 240 V, 50/60 Hz
Stroomverbruik	30 W
Afmetingen (B x H x D)	(470 x 210 x 116) mm
Netto gewicht (Ca.)	3.2 kg
Gebruikstemperatuur	5 °C tot 35 °C (41 °F tot 95 °F)
Relatieve vochtigheid	5 % tot 90 %
Voeding Bus	USB : 5 V  500 mA iPod/iPhone/iPad : 5 V  2.1 A

Invoer	
PORT. IN	1.0 Vrms (3.5 mm stereo jack)

Tuner	
FM-afstembereik	87.5 MHz tot 108.0 MHz of 87.50 MHz tot 108.00 MHz

Versterker	
Stereomodus	20 W + 20 W (8Ω bij 1kHz)
T.H.D	10 %

CD	
Frequentierespons	30 tot 20000 Hz
Signaal-naar-ruis verhouding	75 dB
Dynamisch bereik	80 dB

Luidsprekers	
Type	ingebouwd
Impedantiegraad	8 Ω
Gewogen ingangsvermogen	10 W
Max. ingangsvermogen	20 W

- Ontwerp en specificaties kunnen zonder voorafgaande kennisgeving worden gewijzigd.

Onderhoud

Opmerkingen over schijven

Omgaan met schijven

Plak nooit papier of plakband op de schijf.

Schijven opbergen

Berg de schijf na het spelen op in het bijbehorende doosje. Stel de schijf niet bloot aan direct zonlicht, of hittebronnen en laat de schijf nooit liggen in een in de zon geparkeerde auto.

Schijven reinigen

Gebruik geen sterke oplosmiddelen, zoals alcohol, benzine, thinner, commercieel verkrijgbaar reinigingsmiddelen of anti-statische spray die is bedoeld voor oudere vinyl platen.

Omgaan met het apparaat

Het apparaat verzenden

Bewaar de originele verzendoos en verpakkingsmaterialen. Als u het apparaat moet verzenden, kunt u het apparaat voor een maximale bescherming weer inpakken zoals het oorspronkelijk in de fabriek is gedaan.

Houd het oppervlak van de behuizing schoon

Gebruik geen vluchtige stoffen, zoals insecticiden, in de buurt van het apparaat.

Als u druk uitoefent wanneer u het apparaat afneemt, kan het oppervlak beschadigd raken.

Zorg dat de behuizing niet langdurig in aanraking komt met rubberen of plastic producten.

Het apparaat reinigen

Gebruik een zachte, droge doek om de speler te reinigen. Als de oppervlakken extreem vuil zijn, gebruikt u een zachte doek met een milde zeepoplossing. Gebruik geen sterke oplosmiddelen als alcohol, benzine of thinner. Deze producten kunnen het oppervlak van het apparaat beschadigen.

Het apparaat onderhouden

Het apparaat is een high-tech, precisie-apparaat. Wanneer de optische lens of onderdelen van het schijfstation vuil of versleten zijn, kan dit ten koste gaan van de beeldkwaliteit. Neem voor details contact op met uw dichtst bijzijnde bevoegde onderhoudscentrum.

