

User's Guide Specification

담당

관리자

YJ JEON
12.02.20

HJ SHIN
12.02.20

JO KIM
12.02.20

1. Model Description

MODEL	47LM760S-ZA	BRAND	LG	Part No.	MFL67441705 (1205-REV02)
SUFFIX	BEUWLJG	Product Name	47LM760S		

2. Printing Specification

1. Trim Size (Format) : 182mm x 257 mm
2. Printing Colors
Cover : 1 COLOR (BLACK)
Inside : 1 COLOR (BLACK)
3. Stock (Paper)
Cover : Coated paper , S/W 150 g/㎡
Inside : Uncoated paper , 백상지 60 g/㎡
4. Printing Method : Off-set
5. Bindery : Perfect bind
6. Language : ENG/HUN/POL/CZE/SLO/ROM/BUL/EST/LIT/LAT/SLO/SER/CRO/ALB/BOS/MAC(16)
7. Number of pages : 516

NOTES

"This part contain Eco-hazardous substances (Pb, Cd, Hg, Cr6+, PBB, PBDE, etc.) within LG standard level, Details should be followed Eco-SCM management standard[LG(56)-A-2524]. Especially, Part should be followed and controlled the following specification.
(1)Eco-hazardous substances test report should be submitted when Part certification test and First Mass Production.
(2) Especially, Don't use or contain lead(Pb) and cadmium(Cd) in ink.

3. Special Instructions

(1) Origin Notification

- * LGEIN : Printed in Indonesia
- * LGEWA : Printed in U.K.
- * LGESP : Printed in Brazil
- * LGEMX : Printed in Mexico
- * LGEND : Printed in China
- * LGEIL : Printed in India
- * LGEMA : Printed in Poland

4. Changes

10				
9				
8				
7				
6				
5				
4				
3				
2	05/07/12	No-eul Choi	EKLC500962	Added the model
1	03/28/12	Jeon Yoo Jeong	EKLC301979	Added the model
REV. NO.	MM/DD/YY	SIGNATURE	CHANGE NO.	CHANGE CONTENTS

Pagination sheet

P/NO. **MFL67441705**
Total pages : 516 pages

Set up Guide (EN) P/NO	A-2 A-8
Front Cover (HU)	2	27 Blank
Front Cover (POL)	2	27 Blank
Front Cover (CZ)	2	27 Blank
Front Cover (SLO)	2	27 Blank
Front Cover (RO)	2	27 Blank
Front Cover (BU)	2	27 Blank
Front Cover (ES)	2	27 Blank
Front Cover (LI)	2	27 Blank
Front Cover (LA)	2	27 Blank

Front Cover (SLV)	2	27 Blank
-------------------------	-------	---------	----------

Front Cover (SER)	2	27 Blank
-------------------------	-------	---------	----------

Front Cover (CR)	2	27 Blank
------------------------	-------	---------	----------

Front Cover (ALB)	2	27 Blank
-------------------------	-------	---------	----------

Front Cover (BO)	2	27 Blank
------------------------	-------	---------	----------

Front Cover (MAC)	2	27 Blank
-------------------------	-------	---------	----------

B-1	B-58 Blank
-----	---------	---------	------------

Back Cover (EN)



OWNER'S MANUAL LED LCD TV

Please read this manual carefully before operating your set and retain it for future reference.

LM62**
LM64**
LM66**
LM67**
LM76**
LS57**

P/NO : MFL67441705 (1205-REV02)
Printed in Korea

www.lg.com

TABLE OF CONTENTS

A-3 SETTING UP THE TV

- A-3 Attaching the stand
- A-7 Tidying cables

COMMON

LANGUAGE LIST

English
Magyar
Polski
Česky
Slovenčina
Română
Български
Eesti
Lietuvių k.
Latviešu
Slovenščina
Srpski
Hrvatski
Shqip
Bosanski
Македонски

LANGUAGE

B-1 MAKING CONNECTIONS

- B-1 Antenna connection
- B-4 Satellite dish connection
- B-5 HDMI connection
- B-11 DVI to HDMI connection
- B-14 RGB-PC connection
- B-16 Component connection
- B-18 Composite connection
- B-20 Audio connection
- B-20 - Digital optical audio connection
- B-24 USB connection
- B-27 CI module connection
- B-30 Headphone Connection
- B-34 Euro Scart connection

B-51 SPECIFICATIONS

COMMON

SETTING UP THE TV

Image shown may differ from your TV.

Attaching the stand

42/47LM669*

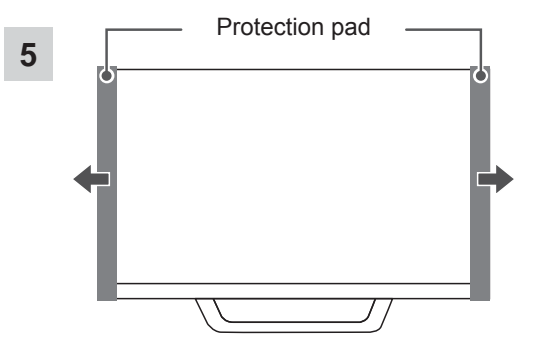
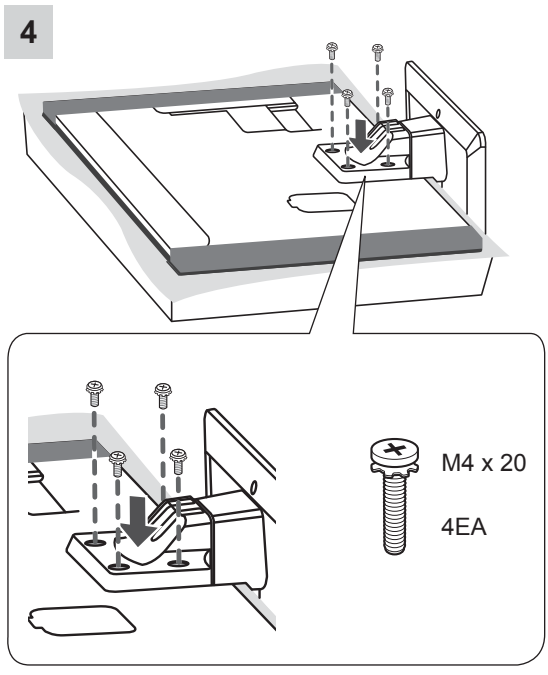
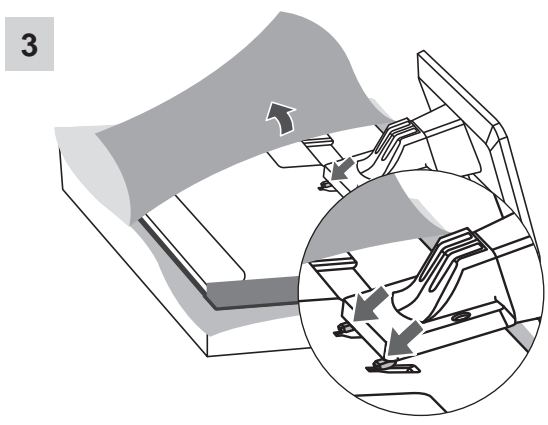
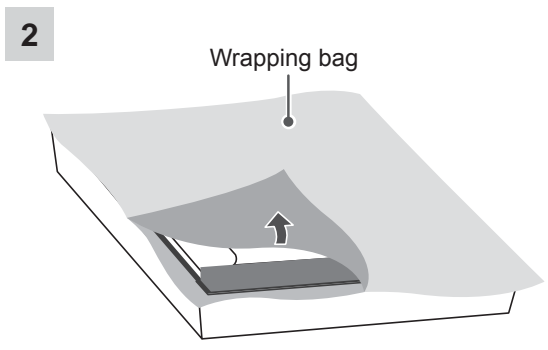
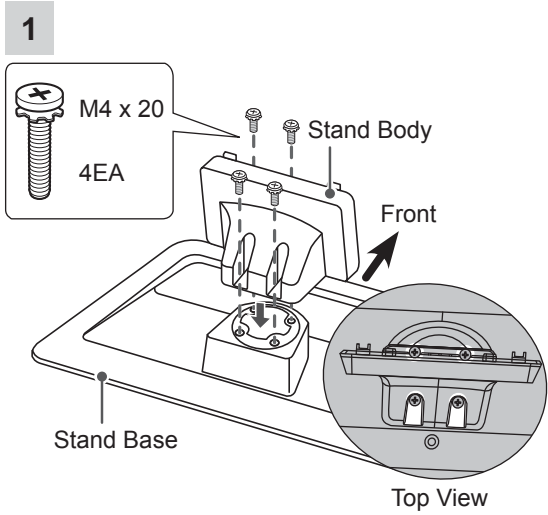

A-4 SETTING UP THE TV

42/47/55LM660*, 42/47/55LM67**,
42/47/55LM760*, 42/47/55LM761*

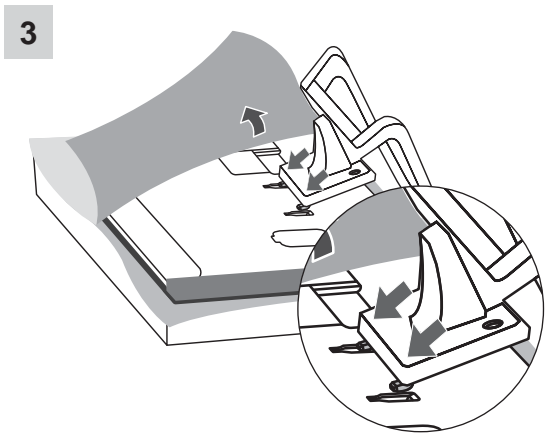
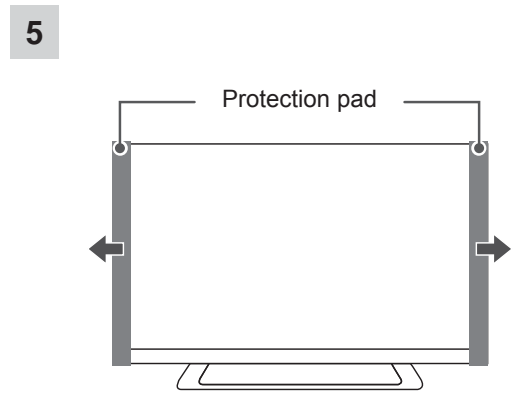
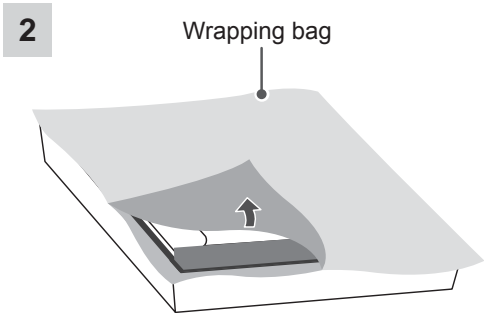
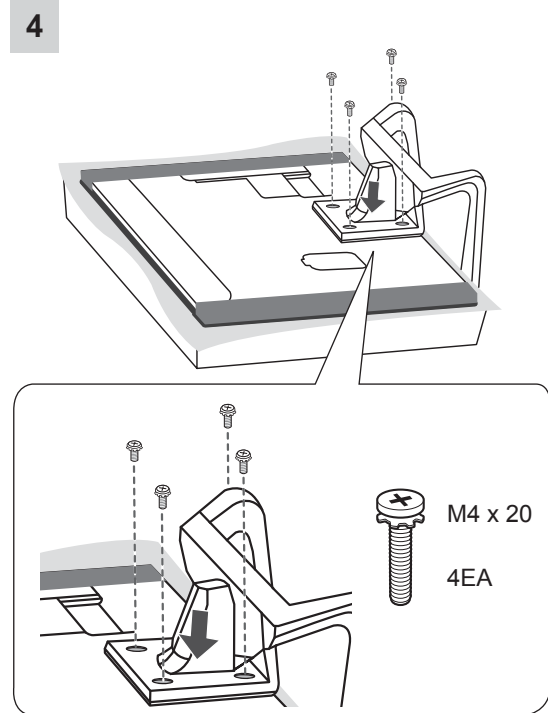
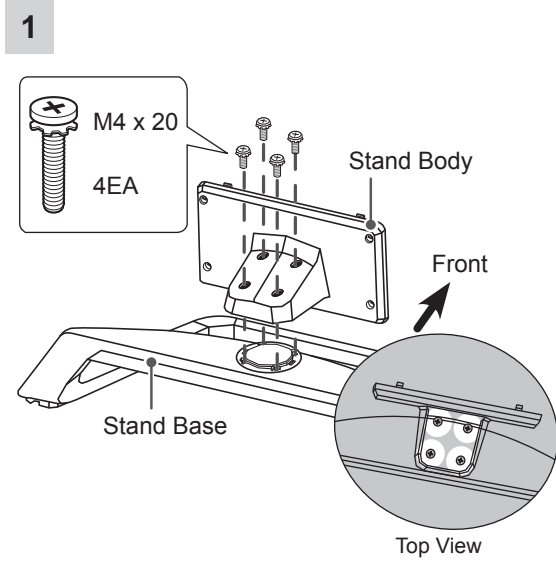

42/47/55LM765*

1

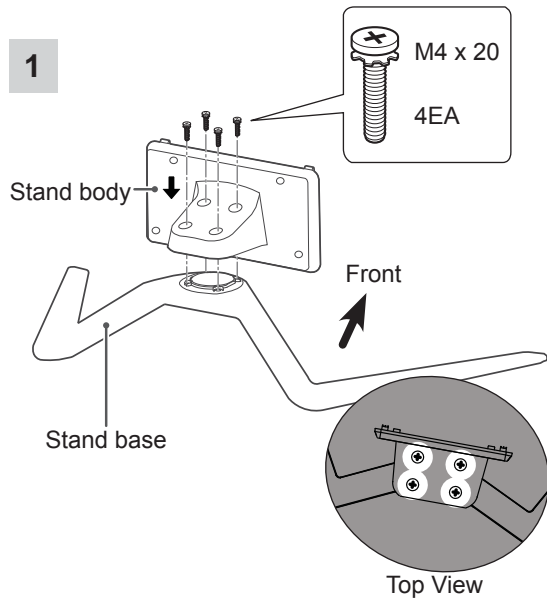

2

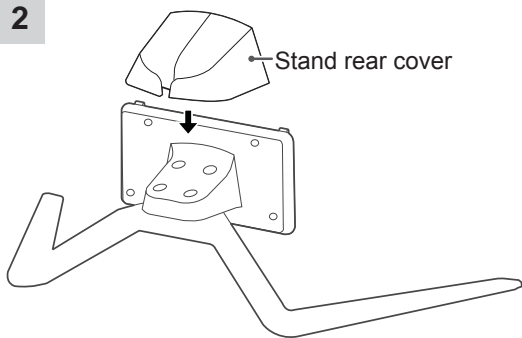

3

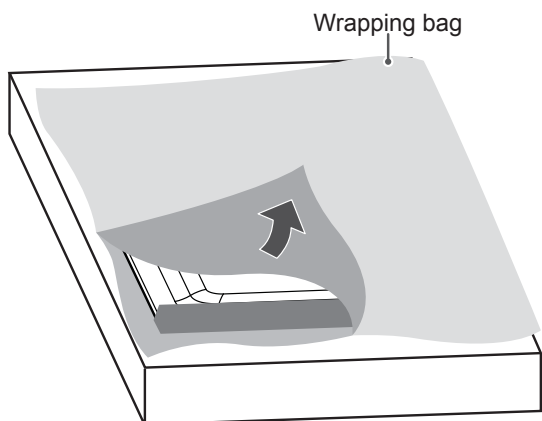

4

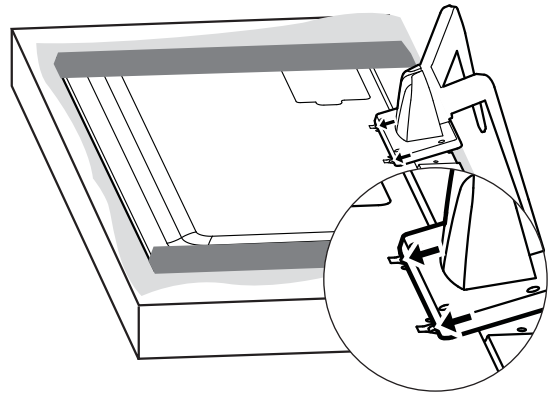

5

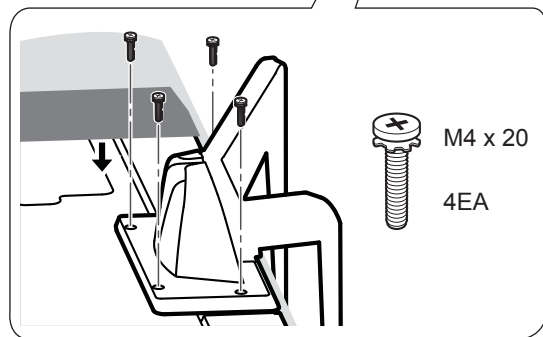
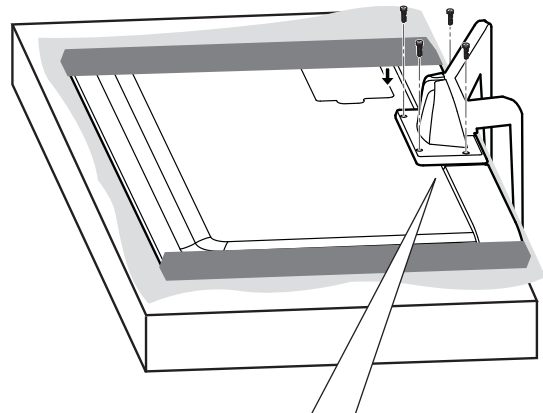

6

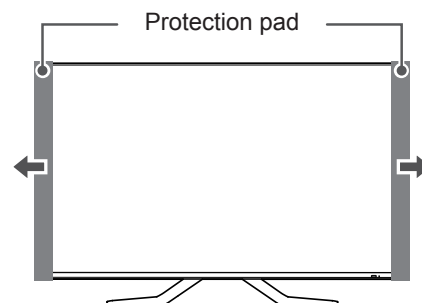

A-6 SETTING UP THE TV

32/37/42LS57**, 65LM62**, 32LM669*

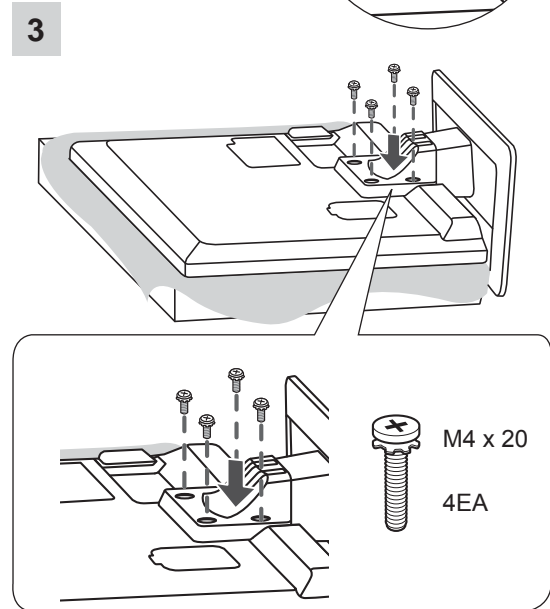
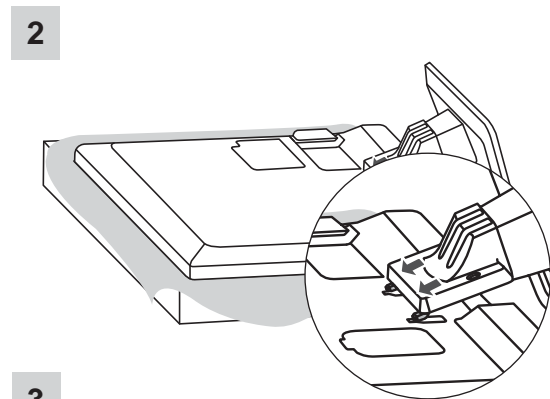
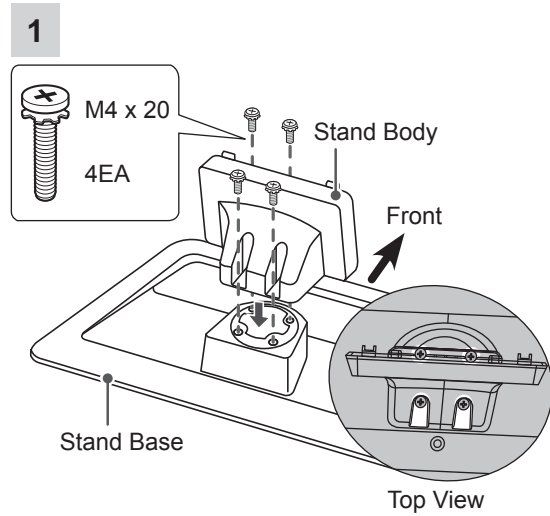

32/37/42/47/55LM62**, 32/42/47/55/60LM64**,
32LM660*

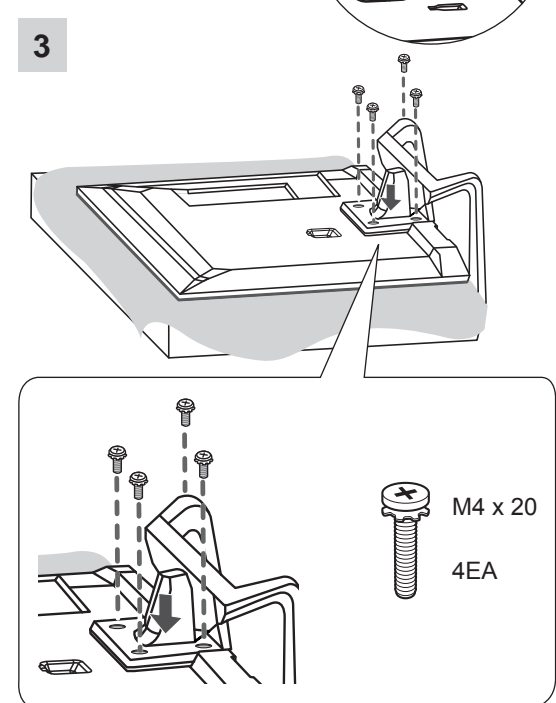
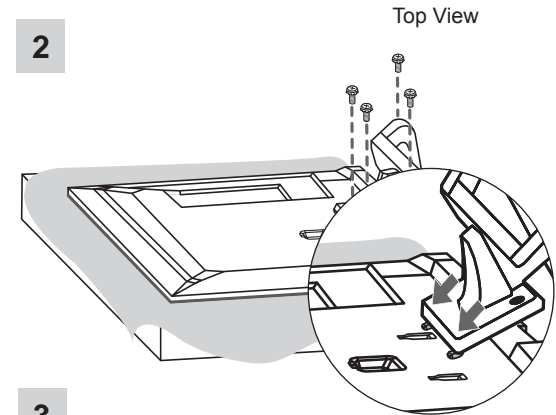
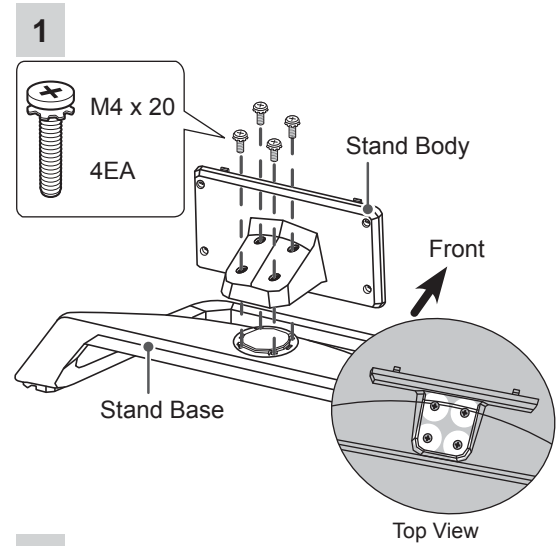



CAUTION

- When attaching the stand to the TV set, place the screen facing down on a cushioned table or flat surface to protect the screen from scratches.
- Make sure that the screws are fastened completely. (If they are not fastened securely enough, the TV may tilt forward after being installed.)
Do not fasten the screws with too much force; otherwise they may be worn out and get loosened.



NOTE

Remove the stand before installing the TV on a wall mount by performing the stand attachment in reverse.

Tidying cables

Only 32/37/42LS57**, 65LM62**, 32/42/47LM669*

- 1 Gather and bind the cables with the Cable Holder.

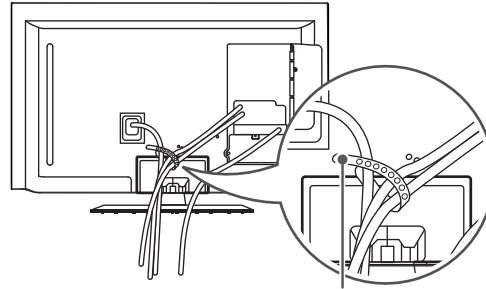

Cable Holder

Only 32/37/42/47/55LM62**,
32/42/47/55/60LM64**, 32/42/47/55LM660*,
42/47/55LM67**, 42/47/55LM760*,
42/47/55LM761*

- 1 Gather and bind the cables with the Cable Management.
- 2 Fix the Cable Management firmly to the TV.

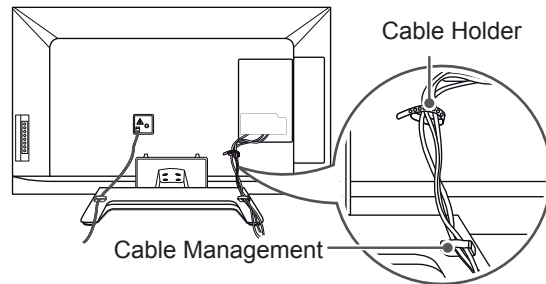

Cable Holder

Cable Management

42/47/55LM765*

- 1 Gather the cables with the stand rear cover.

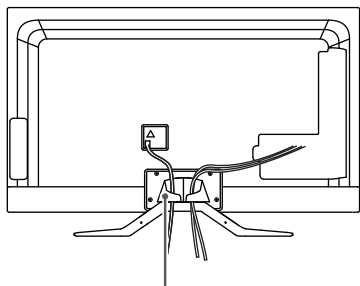

Stand rear cover

- 2 Install the Cable Holder as shown.

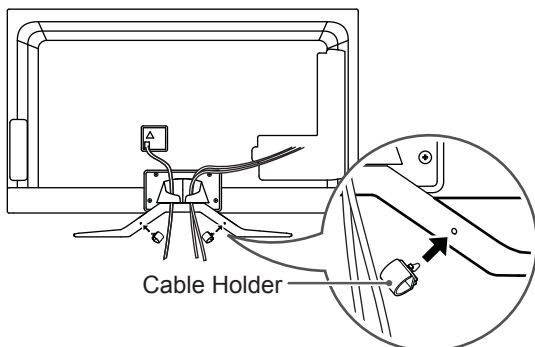

- 3 Gather and bind the cables with the Cable Holder.

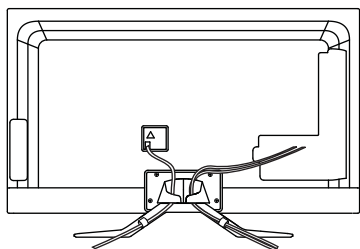

CAUTION

Do not move the TV by holding the cable holders, as the cable holders may break, and injuries and damage to the TV may occur.



OWNER'S MANUAL LED LCD TV

Please read this manual carefully before operating your set and retain it for future reference.

TABLE OF CONTENTS

3 LICENSES

3 OPEN SOURCE SOFTWARE NOTICE

4 SAFETY INSTRUCTIONS

- 10 - Viewing 3D Imaging (Only 3D models)

12 INSTALLATION PROCEDURE

12 ASSEMBLING AND PREPARING

- 12 Unpacking
- 15 Separate purchase
- 16 Parts and buttons
- 17 Lifting and moving the TV
- 18 Mounting on a table
- 20 Mounting on a wall

21 REMOTE CONTROL

23 MAGIC REMOTE CONTROL FUNCTIONS

- 24 Registering Magic Remote Control
- 24 How to use Magic Remote Control
- 24 Precautions to Take when Using the Magic Remote Control

25 USING THE USER GUIDE

26 MAINTENANCE

- 26 Cleaning your TV
- 26 - Screen, frame, cabinet and stand
- 26 - Power cord

26 TROUBLESHOOTING

27 SPECIFICATIONS

WARNING

- If you ignore the warning message, you may be seriously injured or there is a possibility of accident or death.

CAUTION

- If you ignore the caution message, you may be slightly injured or the product may be damaged.

NOTE

- The note helps you understand and use the product safely. Please read the note carefully before using the product.

LICENSES

Supported licenses may differ by model. For more information about licenses, visit www.lg.com.



Manufactured under license from Dolby Laboratories. “Dolby” and the double-D symbol are trademarks of Dolby Laboratories.



HDMI, the HDMI logo and High-Definition Multimedia Interface are trademarks or registered trademarks of HDMI Licensing LLC.



ABOUT DIVX VIDEO: DivX® is a digital video format created by DivX, LLC, a subsidiary of Rovi Corporation. This is an official DivX Certified® device that plays DivX video. Visit divx.com for more information and software tools to convert your files into DivX video.

ABOUT DIVX VIDEO-ON-DEMAND: This DivX Certified® device must be registered in order to play purchased DivX Video-on-Demand (VOD) movies. To obtain your registration code, locate the DivX VOD section in your device setup menu. Go to vod.divx.com for more information on how to complete your registration.

“DivX Certified® to play DivX® video up to HD 1080p, including premium content.”

“DivX®, DivX Certified® and associated logos are trademarks of Rovi Corporation or its subsidiaries and are used under license.”

“Covered by one or more of the following U.S. patents :
7,295,673; 7,460,668; 7,515,710; 7,519,274”



Manufactured under license under U.S. Patent Nos: 5,956,674; 5,974,380; 6,487,535 & other U.S. and worldwide patents issued & pending. DTS, the Symbol & DTS and the Symbol together are registered trademarks & DTS 2.0+Digital Out is a trademark of DTS, Inc. Product includes software. © DTS, Inc. All Rights Reserved.

OPEN SOURCE SOFTWARE NOTICE

To obtain the source code under GPL, LGPL, MPL and other open source licenses, that is contained in this product, please visit <http://opensource.lge.com>.

In addition to the source code, all referred license terms, warranty disclaimers and copyright notices are available for download.

LG Electronics will also provide open source code to you on CD-ROM for a charge covering the cost of performing such distribution (such as the cost of media, shipping and handling) upon email request to opensource@lge.com. This offer is valid for three (3) years from the date on which you purchased the product.

SAFETY INSTRUCTIONS



Please read these safety precautions carefully before using the product.

WARNING



- Do not place the TV and remote control in the following environments:
 - A location exposed to direct sunlight
 - An area with high humidity such as a bathroom
 - Near any heat source such as stoves and other devices that produce heat
 - Near kitchen counters or humidifiers where they can easily be exposed to steam or oil
 - An area exposed to rain or wind
 - Near containers of water such as vases

Otherwise, this may result in fire, electric shock, malfunction or product deformation.



- Do not place the product where it might be exposed to dust. This may cause a fire hazard.

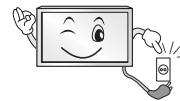

- Mains plug is the disconnecting device. The plug must remain readily operable.



- Do not touch the power plug with wet hands. Additionally, if the cord pin is wet or covered with dust, dry the power plug completely or wipe dust off. You may be electrocuted due to excess moisture.



- Make sure to connect the power cable to the grounded current. (Except for devices which are not grounded.) You may be electrocuted or injured.

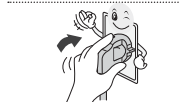

- Fix the power cable completely. If the power cable is not fixed completely, a fire can break out.



- Ensure the power cord does not come into contact with hot objects such as a heater. This may cause a fire or an electric shock hazard.



- Do not place a heavy object, or the product itself, on power cables. Otherwise, this may result in fire or electric shock.



- Bend antenna cable between inside and outside building to prevent rain from flowing in. This may cause water damaged inside the Product and could give an electric shock.

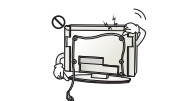

- When mounting a TV it on the wall, make sure not to install TV by hanging power and signal cables on the back of the TV. It may cause fire, electric shock.

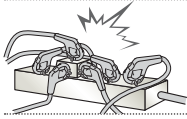

- Do not plug too many electrical devices into a single multiple electrical outlet. Otherwise, this may result in fire due to over-heating.

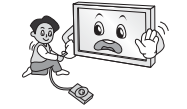

- Do not drop the product or let it fall over when connecting external devices. Otherwise, this may result in injury or damage to the product.



- Keep the packing anti-moisture material or vinyl packing out of the reach of children. Anti-moisture material is harmful if swallowed. If swallowed by mistake, force the patient to vomit and visit the nearest hospital. Additionally, vinyl packing can cause suffocation. Keep it out of the reach of children.



- Do not let your children climb or cling onto the TV. Otherwise, the TV may fall over, which may cause serious injury.



- Dispose of used batteries carefully to protect a child from eating them. Please seek Doctor- Medical Attention immediately if child consumes batteries.



- Do not insert any metal objects/conductors (like a metal chopstick/cutlery/ screwdriver) between power cable plug and input Wall Socket while it is connected to the input terminal on the wall. Additionally, do not touch the power cable right after plugging into the wall input terminal. You may be electrocuted. (Depending on model)

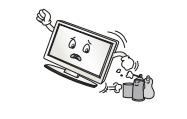

- Do not put or store inflammable substances near the product. There is a danger of combustion/explosion or fire due to careless handling of the inflammable substances.



- Do not drop metallic objects such as coins, hair pins, chopsticks or wire into the product, or inflammable objects such as paper and matches. Children must pay particular attention. Electrical shock, fire or injury can occur. If a foreign object is dropped into the product, unplug the power cord and contact the service centre.



- Do not spray water on the product or scrub with an inflammable substance (thinner or benzene). Fire or electric shock accident can occur.



- Do not allow a impact shock or any objects to fall into the product, and do not drop onto the screen with something. You may be injured or the product can be damaged.



- Never touch this product or antenna during a thunder or lightning storm. You may be electrocuted.

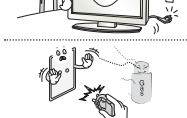

- Never touch the wall outlet when there is leakage of gas, open the windows and ventilate. It may cause a fire or a burn by a spark.

ENGLISH



- Do not disassemble, repair or modify the product at your own discretion. Fire or electric shock accident can occur. Contact the service center for check, calibration or repair.



- If any of the following occur, unplug the product immediately and contact your local service centre.
 - The product has been impacted by shock
 - The product has been damaged
 - Foreign objects have entered the product
 - The product produced smoke or a strange smellThis may result in fire or electric shock.



- If you don't intend to use the product for a long time, unplug the power cable from the product. Covering dust can cause a fire, or insulation deterioration can cause electric leakage, electric shock or fire.



- Apparatus shall not be exposed to dripping or splashing and no objects filled with liquids, such as vases, shall be placed on the apparatus.

CAUTION



- Install the product where no radio wave occurs.



- There should be enough distance between an outside antenna and power lines to keep the former from touching the latter even when the antenna falls. This may cause an electric shock.

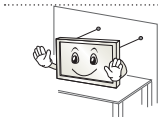

- Do not install the product on places such as unstable shelves or inclined surfaces. Also avoid places where there is vibration or where the product cannot be fully supported. Otherwise, the product may fall or flip over, which may cause injury or damage to the product.

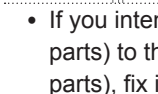

- If you install the TV on a stand, you need to take actions to prevent the product from overturning. Otherwise, the product may fall over, which may cause injury.

- If you intend to mount the product to a wall, attach VESA standard mounting interface (optional parts) to the back of the product. When you install the set to use the wall mounting bracket (optional parts), fix it carefully so as not to drop.

- Only use the attachments / accessories specified by the manufacturer.

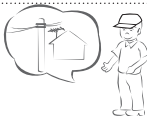

- When installing the antenna, consult a qualified service man. This may create a fire hazard or an electric shock hazard.

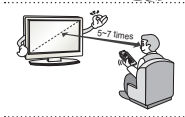

- We recommend that you maintain a distance of at least 5 to 7 times the diagonal screen size when watching TV. If you watch TV for a long period of time, this may cause blurred vision.

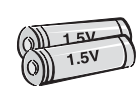

- Only use the specified type of battery. This could cause damage to the remote control.

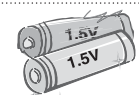

- Do not mix new batteries with old batteries. This may cause the batteries to overheat and leak.

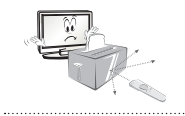

- Make sure there are no objects between the remote control and its sensor.



- Signal from the remote control may be disturbed by sun light or other strong light. In this case, darken the room.

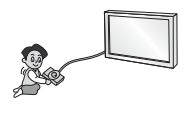

- When connecting external devices such as video game consoles, make sure the connecting cables are long enough. Otherwise, the product may fall over, which may cause injury or damage the product.



- Do not turn the product On/Off by plugging-in or unplugging the power plug to the wall outlet. (Do not use the power plug for switch.) It may cause mechanical failure or could give an electric shock.

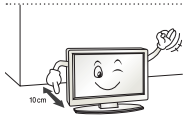

- Please follow the installation instructions below to prevent the product from overheating.
 - The distance between the product and the wall should be more than 10 cm.
 - Do not install the product in a place with no ventilation (e.g., on a bookshelf or in a cupboard).
 - Do not install the product on a carpet or cushion.
 - Make sure the air vent is not blocked by a tablecloth or curtain.

Otherwise, this may result in fire.



- Take care not to touch the ventilation openings when watching the TV for long periods as the ventilation openings may become hot. This does not affect the operation or performance of the product.

- Periodically examine the cord of your appliance, and if its appearance indicates damage or deterioration, unplug it, discontinue use of the appliance, and have the cord replaced with an exact replacement part by an authorized servicer.



- Prevent dust collecting on the power plug pins or outlet. This may cause a fire hazard.

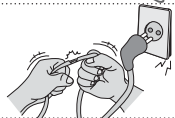

- Protect the power cord from physical or mechanical abuse, such as being twisted, kinked, pinched, closed in a door, or walked upon. Pay particular attention to plugs, wall outlets, and the point where the cord exits the appliance.



- Do not press strongly upon the panel with a hand or sharp object such as nail, pencil or pen, or make a scratch on it.



- Avoid touching the screen or holding your finger(s) against it for long periods of time. Doing so may produce some temporary distortion effects on the screen.



- When cleaning the product and its components, unplug the power first and wipe it with a soft cloth. Applying excessive force may cause scratches or discoloration. Do not spray with water or wipe with a wet cloth. Never use glass cleaner, car or industrial shiner, abrasives or wax, benzene, alcohol etc., which can damage the product and its panel. Otherwise, this may result in fire, electric shock or product damage (deformation, corrosion or breakage).

- As long as this unit is connected to the AC wall outlet, it is not disconnected from the AC power source even if you turn off this unit by SWITCH.



- When unplugging the cable, grab the plug and unplug it. If the wires inside the power cable are disconnected, this may cause fire.



- When moving the product, make sure you turn the power off first. Then, unplug the power cables, antenna cables and all connecting cables. The TV set or power cord may be damaged, which may create a fire hazard or cause electric shock.



- When moving or unpacking the product, work in pairs because the product is heavy. Otherwise, this may result in injury.



- Contact the service center once a year to clean the internal parts of the product. Accumulated dust can cause mechanical failure.



- Refer all servicing to qualified service personnel. Servicing is required when the apparatus has been damaged in any way, such as power supply cord or plug is damaged, liquid has been spilled or objects have fallen into the apparatus, the apparatus has been exposed to rain or moisture, does not operate normally, or has been dropped.



- If the product feels cold to the touch, there may be a small “flicker” when it is turned on. This is normal, there is nothing wrong with product.



- The panel is a high technology display product with resolution of two million to six million pixels. You may see tiny black dots and/or brightly coloured dots (red, blue or green) at a size of 1 ppm on the panel. This does not indicate a malfunction and does not affect the performance and reliability of the product. This phenomenon also occurs in third-party products and is not subject to exchange or refund.



- You may find different brightness and color of the panel depending on your viewing position(left/right/top/down). This phenomenon occurs due to the characteristic of the panel. It is not related with the product performance, and it is not malfunction.



- Displaying a still image (e.g., broadcasting channel logo, on-screen menu, scene from a video game) for a prolonged time may cause damage to the screen, resulting in retention of the image, which is known as image sticking. The warranty does not cover the product for image sticking. Avoid displaying a fixed image on your television’s screen for a prolonged period (2 or more hours for LCD, 1 or more hours for Plasma).

Also, if you watch the TV at a ratio of 4:3 for a long time, image sticking may occur on the borders of the panel.

This phenomenon also occurs in third-party products and is not subject to exchange or refund.

- **Generated Sound**

“Cracking” noise: A cracking noise that occurs when watching or turning off the TV is generated by plastic thermal contraction due to temperature and humidity. This noise is common for products where thermal deformation is required. Electrical circuit humming/panel buzzing: A low level noise is generated from a high-speed switching circuit, which supplies a large amount of current to operate a product. It varies depending on the product.

This generated sound does not affect the performance and reliability of the product.

Viewing 3D Imaging (Only 3D models)

WARNING

Viewing Environment

- Viewing Time
 - When watching 3D contents, take 5 - 15 minute breaks every hour. Viewing 3D contents for a long period of time may cause headache, dizziness, fatigue or eye strain.

Those that have a photosensitive seizure or chronic illness

- Some users may experience a seizure or other abnormal symptoms when they are exposed to a flashing light or particular pattern from 3D contents.
- Do not watch 3D videos if you feel nausea, are pregnant and/ or have a chronic illness such as epilepsy, cardiac disorder, or blood pressure disease, etc.
- 3D Contents are not recommended to those who suffer from stereo blindness or stereo anomaly. Double images or discomfort in viewing may be experienced.
- If you have strabismus (cross-eyed), amblyopia (weak eyesight) or astigmatism, you may have trouble sensing depth and easily feel fatigue due to double images. It is advised to take frequent breaks than the average adult.
- If your eyesight varies between your right and left eye, revise your eyesight prior to watching 3D contents.

Symptoms which require discontinuation or refraining from watching 3D contents

- Do not watch 3D contents when you feel fatigue from lack of sleep, overwork or drinking.
- When these symptoms are experienced, stop using/watching 3D contents and get enough rest until the symptom subsides.
 - Consult your doctor when the symptoms persist. Symptoms may include headache, eyeball pain, dizziness, nausea, palpitation, blurriness, discomfort, double image, visual inconvenience or fatigue.

 **CAUTION****Viewing Environment**

- Viewing Distance
 - Maintain a distance of at least twice the screen diagonal length when watching 3D contents. If you feel discomfort in viewing 3D contents, move further away from the TV.

Viewing Age

- Infants/Children
 - Usage/ Viewing 3D contents for children under the age of 5 are prohibited.
 - Children under the age of 10 may overreact and become overly excited because their vision is in development (for example: trying to touch the screen or trying to jump into it. Special monitoring and extra attention is required for children watching 3D contents.
 - Children have greater binocular disparity of 3D presentations than adults because the distance between the eyes is shorter than that of adults. Therefore they will perceive more stereoscopic depth compared to adults for the same 3D image.
- Teenagers
 - Teenagers under the age of 19 may react with sensitivity due to stimulation from light in 3D contents. Advise them to refrain from watching 3D contents for a long time when they are tired.
- Elderly
 - The elderly may perceive less 3D effect compared to the young. Do not sit closer to the TV than the recommended distance.

Cautions when using the 3D glasses

- Make sure to use LG 3D glasses. Otherwise, you may not be able to view 3D videos properly.
- Do not use 3D glasses instead of your normal glasses, sunglasses or protective goggles.
- Using modified 3D glasses may cause eye strain or image distortion.
- Do not keep your 3D glasses in extremely high or low temperatures. It will cause deformation.
- The 3D glasses are fragile and are easily scratched. Always use a soft, clean piece of cloth when wiping the lenses. Do not scratch the lenses of the 3D glasses with sharp objects or clean/wipe them with chemicals.

NOTE

- Image shown may differ from your TV.
- Your TV's OSD (On Screen Display) may differ slightly from that shown in this manual.
- The available menus and options may differ from the input source or product model that you are using.
- New features may be added to this TV in the future.
- The TV can be placed in standby mode in order to reduce the power consumption. And the TV should be turned off if it will not be watched for some time, as this will reduce energy consumption.
- The energy consumed during use can be significantly reduced if the level of brightness of the picture is reduced, and this will reduce the overall running cost.

INSTALLATION PROCEDURE

- 1 Open the package and make sure all the accessories are included.
- 2 Attach the stand to the TV set.
- 3 Connect an external device to the TV set.
- 4 Make sure the network connection is available.
You can use the TV network functions only when the network connection is made.

ASSEMBLING AND PREPARING

Unpacking

Check your product box for the following items. If there are any missing accessories, contact the local dealer where you purchased your product. The illustrations in this manual may differ from the actual product and item.

CAUTION

- Do not use any unapproved items to ensure the safety and product life span.
- Any damage or injuries caused by using unapproved items are not covered by the warranty.
- Some models have a thin film attached on to the screen and this must not be removed.

NOTE

- The items supplied with your product may vary depending on the model.
- Product specifications or contents of this manual may be changed without prior notice due to upgrade of product functions.
- For an optimal connection, HDMI cables and USB devices should have bezels less than 10 mm thick and 18 mm width. Use an extension cable that supports USB 2.0 if the USB cable or USB memory stick does not fit into your TV's USB port.

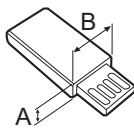
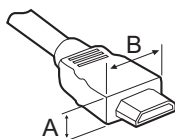

*A ≤ 10 mm

*B ≤ 18 mm

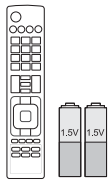

Remote control and batteries (AAA)
(See p. 21, 22)

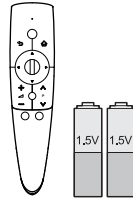

Magic Remote Control, Batteries (AA)
(Only 60LM645*, 32/42/47/55LM66**, 42/47/55LM67**, 42/47/55LM76**)
(See p. 23)

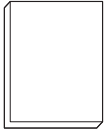

Owner's manual

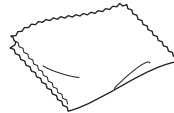

Polishing cloth
(Depending on model)
Use this to remove dust from the cabinet.

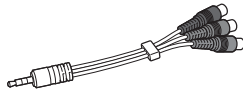

Component video cable
(See p. B-16)

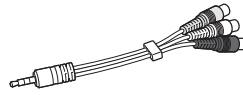

Composite video cable
(See p. B-16, B-18)



Cinema 3D Glasses
The number of 3D glasses may differ depending on the model or country.
(Except 32/37/42LS57**)



Dual play glasses
(Only 42/47/55LM76**)

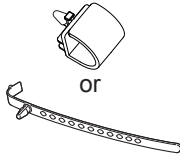

Cable Holder
(Depending on model)
(See p. A-7, A-8)



Power Cord
(Only 32/37/42LS57**, 32/37/42/47/55LM62**)



Stand Screws
8EA, M4 x 20
(See p. A-3, A-4, A-5, A-6)



Desk-mount Screw
(1EA: Only 32/37/42LS57**, 32/42/47LM669*)
(2EA: Only 32/37LM62**, 32LM64**, 32LM660*)
(See p. 18)



Desk-mount Cable
2EA
(Only 32/37LM62**, 32LM64**, 32LM660*)
(See p. 18)



Bracket Screw
2EA, M4 x 8
(Only 32/37LM62**, 32LM64**, 32LM660*)
(See p. 18)



Wall mount inner spacers
4EA
(Only 32/37/42LS57**, 32/37/42/47/55LM62**)
(See p. 20)



SCART Gender Cable
(See p. B-34)

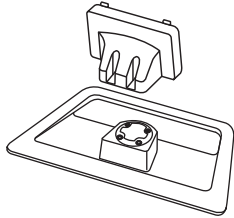

Stand Body / Stand Base

(Only 32/37/42LS57**, 65LM62**, 32/42/47LM669*)
(See p. A-3, A-6)

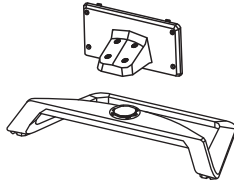

Stand Body / Stand Base

(Only 32/37/42/47/55LM62**, 32/42/47/55/60LM64**, 32/42/47/55LM660*,
42/47/55LM67**, 42/47/55LM760*, 42/47/55LM761*)
(See p. A-4, A-6)

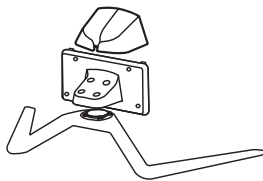

Stand rear cover / Stand Body / Stand Base

(Only 42/47/55LM765*)
(See p. A-5)

Separate purchase

Separate purchase items can be changed or modified for quality improvement without any notification. Contact your dealer to buy these items. These devices only work with certain models.



AG-F2DP, AG-F3**DP**
Dual play glasses



AG-F2, AG-F3****
Cinema 3D Glasses

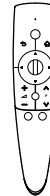

AN-MR300
Magic Remote Control



AN-WF100
Wireless LAN

Compatibility	32/37/42LS570*	32/37/42LS575*	32/37/42/47/ 55/65LM62**	32/42/47/55/60LM64**, 32/42/47/55LM66**, 42/47/55LM67**, 42/47/55LM76**
AG-F2**DP, AG-F3**DP Dual play glasses			•	•
AG-F2**, AG-F3** Cinema 3D Glasses			•	•
AN-MR300 Magic Remote Control	•	•	•	•
AN-WF100 Wireless LAN	•		•	

The model name or design may be changed depending on the upgrade of product functions, manufacturer's circumstances or policies.

Parts and buttons

A type : 32/42/47/55/60LM64**,
32/42/47/55LM66**, 42/47/55LM67**,
42/47/55LM76**

B type : 32/37/42LS57**, 32/37/42/47/55/65LM62**

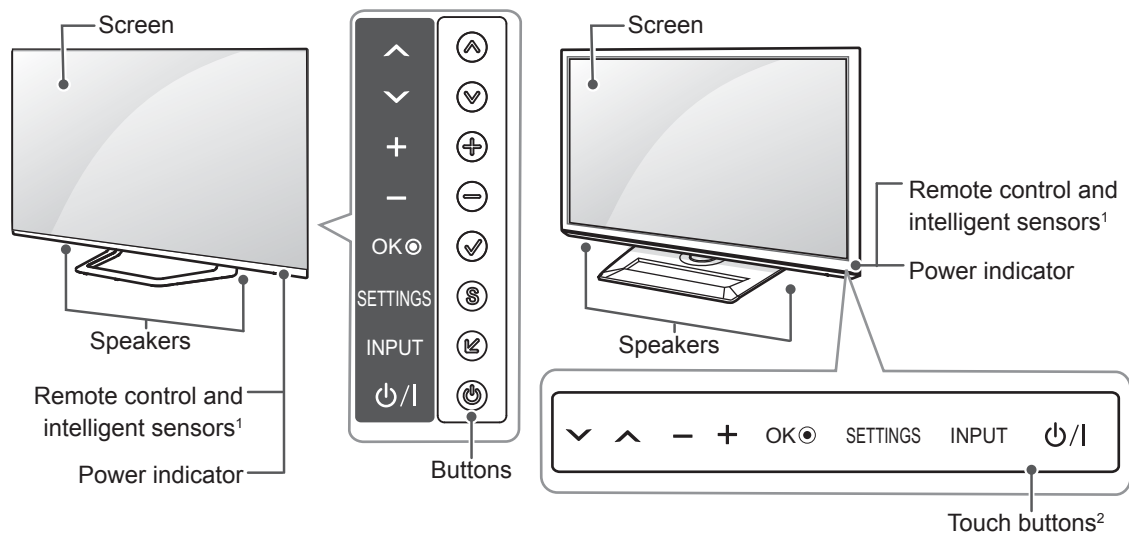

Button		Description
A type	B type	
^ v	v ^	Scrolls through the saved programmes.
+ -	- +	Adjusts the volume level.
✓	OK ●	Selects the highlighted menu option or confirms an input.
S	SETTINGS	Accesses the main menu, or saves your input and exits the menus.
↵	INPUT	Changes the input source.
⏻	⏻ / I	Turns the power on or off.

1 Pametni senzorji - Adjusts the image quality and brightness based on the surrounding environment.

2 B type buttons are touch sensitive and can be operated through simple touch with your finger.

! NOTE

- You can set the power indicator light to on or off by selecting **OPTION** in the main menus.

Lifting and moving the TV

Please note the following advice to prevent the TV from being scratched or damaged and for safe transportation regardless of its type and size.



CAUTION

- Avoid touching the screen at all times, as this may result in damage to the screen.
- It is recommended to move the TV in the box or packing material that the TV originally came in.
- Before moving or lifting the TV, disconnect the power cord and all cables.
- When holding the TV, the screen should face away from you to avoid damage.

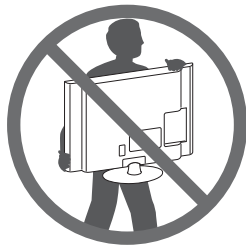

- Hold the top and bottom of the TV frame firmly. Make sure not to hold the transparent part, speaker, or speaker grill area.

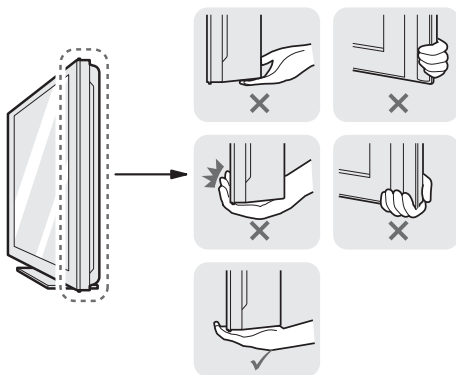

- When transporting a large TV, there should be at least 2 people.
- When transporting the TV by hand, hold the TV as shown in the following illustration.

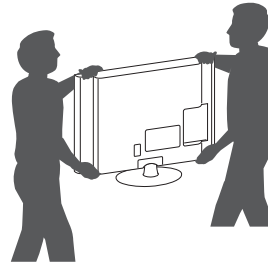

- When transporting the TV, do not expose the TV to jolts or excessive vibration.
- When transporting the TV, keep the TV upright, never turn the TV on its side or tilt towards the left or right.
- Whenever you handle TV, Protection pad should be covered with side of TV. (Depending on model)

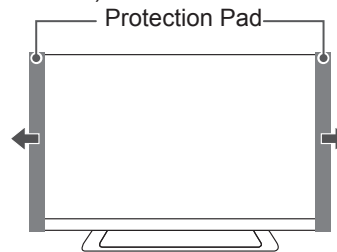

Mounting on a table

- Lift and tilt the TV into its upright position on a table.
 - Leave a 10 cm (minimum) space from the wall for proper ventilation.

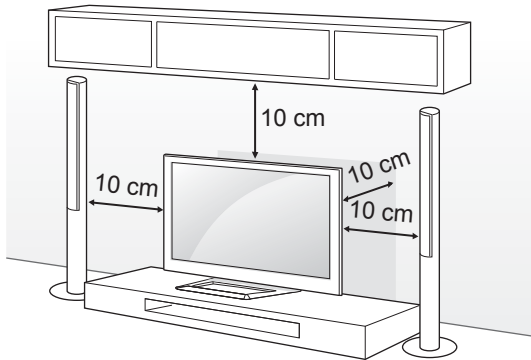

- Connect the power cord to a wall outlet.



CAUTION

- Do not place the TV near or on sources of heat, as this may result in fire or other damage.

Securing the TV to a table

Fix the TV to a table to prevent from tilting forward, damage, and potential injury.

To secure the TV to a table, insert and tighten the supplied screw on the rear of the stand.
(Only 32/37/42LS57**, 32/42/47LM669*)

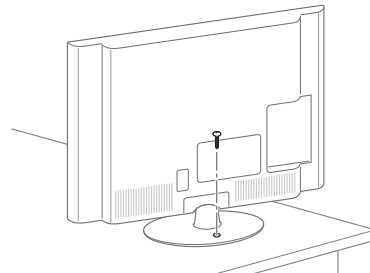

(Only 32/37LM62**, 32LM64**, 32LM660*)

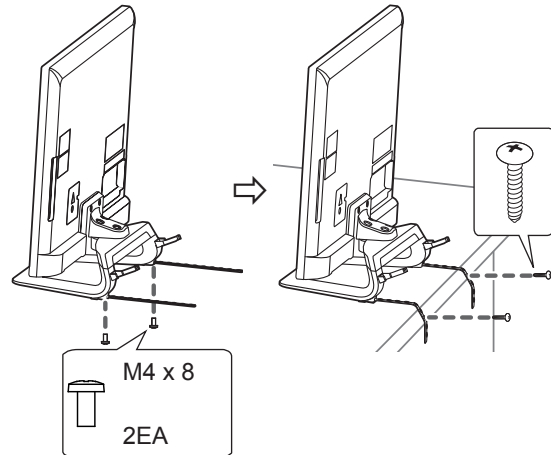

NOTE

(Only 32/37LM62**, 32LM64**, 32LM660*)

How to fix the TV to a table

- Connect the Desk-mount Cables to the Stand Base using the Bracket Screws.
- Fix the Desk-mount Cables to a table using the Desk-mount Screws.
- Once the TV is fixed, move the table close to the wall. Children may go in, causing injuries.



WARNING

- To prevent TV from falling over, the TV should be securely attached to the floor/wall per installation instructions. Tipping, shaking, or rocking the TV may cause injury.

Adjusting the angle of the TV to suit view

(This feature is not available for all models.)
 Adjusting the angle of the TV to suit view
 Swivel 20 degrees to the left or right and adjust the angle of the TV to suit your view.
 (Only 32/37/42LS57**, 65LM62**, 32/42/47LM669*, 42/47/55LM765*)

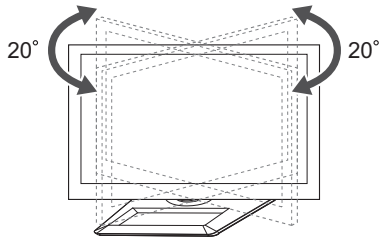

Swivel 10 degrees to the left or right and adjust the angle of the TV to suit your view.
 (Only 32/37/42/47/55LM62**, 32/42/47/55/60LM64**, 32/42/47/55LM660*, 42/47/55LM67**, 42/47/55LM760*, 42/47/55LM761*)

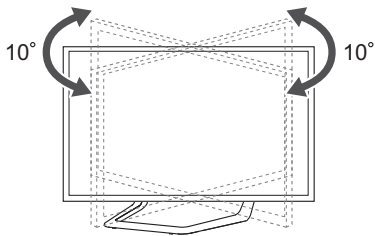

CAUTION

When adjusting the angle of the product, watch out for your fingers.
 » Personal injury may occur if hands or fingers are pinched. If the product is tilted too much, it may fall, causing damage or injury.

(Only 32/37/42/47/55LM62**, 32/42/47/55/60LM64**, 32/42/47/55LM660*, 42/47/55LM67**, 42/47/55LM760*, 42/47/55LM761*)

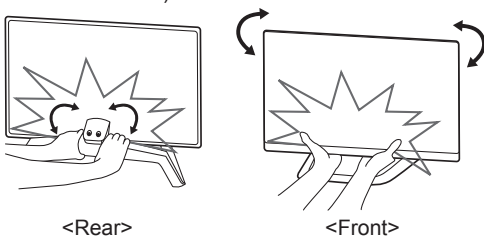

Securing the TV to a wall

(This feature is not available for all models.)

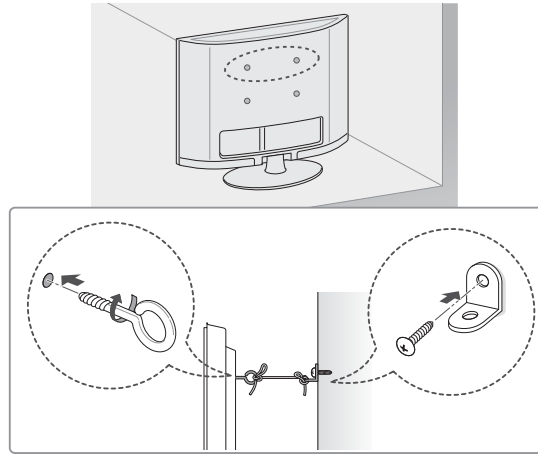

- 1 Insert and tighten the eye-bolts, or TV brackets and bolts on the back of the TV.
 - If there are bolts inserted at the eye-bolts position, remove the bolts first.
- 2 Mount the wall brackets with the bolts to the wall.
 Match the location of the wall bracket and the eye-bolts on the rear of the TV.
- 3 Connect the eye-bolts and wall brackets tightly with a sturdy rope.
 Make sure to keep the rope horizontal with the flat surface.

CAUTION

- Make sure that children do not climb on or hang on the TV.

NOTE

- Use a platform or cabinet that is strong and large enough to support the TV securely.
- Brackets, bolts and ropes are not provided. You can obtain additional accessories from your local dealer.

ENGLISH

Mounting on a wall

Attach an optional wall mount bracket at the rear of the TV carefully and install the wall mount bracket on a solid wall perpendicular to the floor. When you attach the TV to other building materials, please contact qualified personnel. LG recommends that wall mounting be performed by a qualified professional installer.

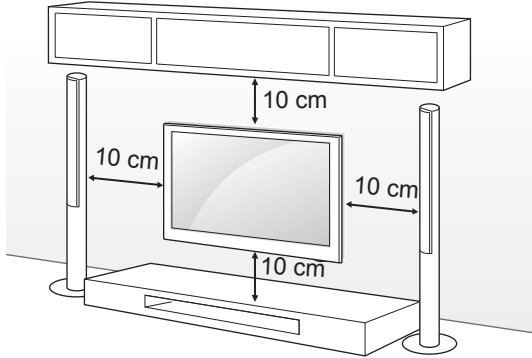

Make sure to use screws and wall mount bracket that meet the VESA standard. Standard dimensions for the wall mount kits are described in the following table.

Separate purchase(Wall Mounting Bracket)

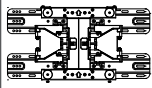
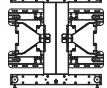
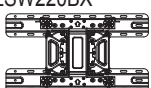
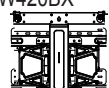
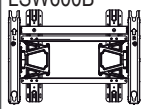
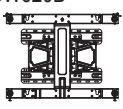
Model	32/37LS57** 32/37LM62** 32LM64** 32LM66**	42LS57** 42/47/55LM62** 42/47/55/60LM64** 42/47/55LM66** 42/47/55LM67** 42/47/55LM76**
VESA (A x B)	200 x 200	400 x 400
Standard screw	M6	M6
Number of screws	4	4
Wall mount bracket	LSW200BX 	LSW400BX 
	LSW220BX 	LSW420BX 
Model	65LM62**	
VESA (A x B)	600 x 400	
Standard screw	M8	
Number of screws	4	
Wall mount bracket	LSW600B 	LSW620B 

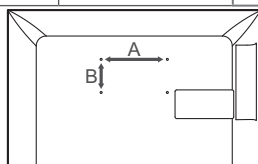

CAUTION

- Disconnect the power first, and then move or install the TV. Otherwise electric shock may occur.
- If you install the TV on a ceiling or slanted wall, it may fall and result in severe injury. Use an authorised LG wall mount and contact the local dealer or qualified personnel.
- Do not over tighten the screws as this may cause damage to the TV and void your warranty.
- Use the screws and wall mounts that meet the VESA standard. Any damages or injuries by misuse or using an improper accessory are not covered by the warranty.

NOTE

- Use the screws that are listed on the VESA standard screw specifications.
- The wall mount kit includes an installation manual and necessary parts.
- The wall mount bracket is not provided. You can obtain additional accessories from your local dealer.
- The length of screws may differ depending on the wall mount. Make sure to use the proper length.
- For more information, refer to the manual supplied with the wall mount.
- When attaching a third-party wall mounting bracket to the TV, insert the wall mount inner spacers into the TV wall mount holes to move your TV in vertical angle. Please make sure not to use the spacers for LG wall mounting bracket. (Only 32/37/42LS57**, 32/37/42/47/55LM62**)

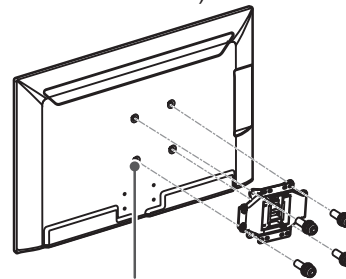

Wall Mount Inner Spacer

- (Depending on model)
- In order to protect the TV screen (scratch, fingerprint), put TV on flat table without removing wrapping bag.
 - After removing the wrapping bag on the back of the TV, install TV according to manual included in wall mounting bracket product.
 - Remove protection pads after installing TV.

REMOTE CONTROL

The descriptions in this manual are based on the buttons on the remote control. Please read this manual carefully and use the TV correctly. To replace batteries, open the battery cover, replace batteries (1.5 V AAA) matching the ⊕ and ⊖ ends to the label inside the compartment, and close the battery cover. To remove the batteries, perform the installation actions in reverse.

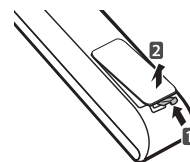

CAUTION











- Do not mix old and new batteries, as this may damage the remote control.

Make sure to point the remote control toward the remote control sensor on the TV.









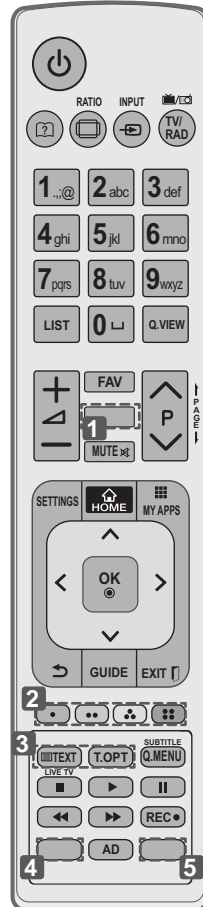





(Only LM669*)

3D Used for viewing 3D video.		EXIT Clears on-screen displays and return to TV viewing.
TV/RAD Selects Radio, TV and DTV programme.		FAV Accesses your favourite programme list.
GUIDE Shows programme guide.		1 APP/* Select the MHP TV menu source. (Only Italy) (Depending on model)
INFO Views the information of the current programme and screen.		1 ORANGE Direct access to your internet portal of entertainment and news services developed by Orange. (Only France)
SUBTITLE Recalls your preferred subtitle in digital mode.		PAGE Moves to the previous or next screen.
Q. MENU Accesses the quick menus.		2 Colour buttons These access special functions in some menus. (: Red, : Green, : Yellow, : Blue)
INPUT Changes the input source.		LIVE TV Return to LIVE TV.
LIST Accesses the saved programme list.		Control buttons (, , , ,) Controls the Premium contents, DVR or Smart Share menus or the SIMPLINK compatible devices (USB or SIMPLINK or DVR).
Q.VIEW Returns to the previously viewed programme.		REC Uses to adjust DVR menu.
HOME Accesses the Home menus.		3 TELETEXT BUTTONS These buttons are used for teletext.
MY APPS Shows the list of Apps.		
Navigation buttons (up/down/left/right) Scrolls through menus or options.		
OK Selects menus or options and confirms your input.		
(Back) Returns to the previous level.		

(Only LS57**, LM62**, LM64**, LM660*, LM67**, LM76**)

 (User Guide) Sees user-guide.
 RATIO Resizes an image.
 INPUT Changes the input source.
 TV/RAD Selects Radio, TV and DTV programme.
LIST Accesses the saved programme list.
 (Space) Opens an empty space on the screen keyboard.
Q.VIEW Returns to the previously viewed programme.
FAV Accesses your favourite programme list.
 3D Used for viewing 3D video. (Only LM62**, LM64**, LM66**, LM67**, LM76**)
 PAGE Moves to the previous or next screen.
SETTINGS Accesses the main menus.
 HOME Accesses the Home menus.
 MY APPS Shows the list of Apps.
Navigation buttons (up/down/left/right) Scrolls through menus or options.
 OK Selects menus or options and confirms your input.
 (Back) Returns to the previous level.
GUIDE Shows programme guide.



EXIT  Clears on-screen displays and return to TV viewing.
2 Colour buttons These access special functions in some menus. ( : Red,  : Green,  : Yellow,  : Blue)
3 TELETEXT BUTTONS These buttons are used for teletext.
SUBTITLE Recalls your preferred subtitle in digital mode.
Q. MENU Accesses the quick menus.
LIVE TV Return to LIVE TV.
Control buttons ( ,  ,  ,  , ) Controls the Premium contents, DVR or Smart Share menus or the SIMPLINK compatible devices (USB or SIMPLINK or DVR).
REC  Uses to adjust DVR menu.
4  ENERGY SAVING Adjusts the brightness of the screen to reduce energy consumption. (Only LS57**)
INFO  Views the information of the current programme and screen. (1 : Only LS57**) (4 : Only LM62**, LM64**, LM660*, LM67**, LM76**)
AD Switches the Audio Description On or Off.
5  APP/* Select the MHP TV menu source. (Only Italy) (Depending on model)
5  ORANGE Direct access to your internet portal of entertainment and news services developed by Orange. (Only France)

MAGIC REMOTE CONTROL FUNCTIONS

This item is not included for all models.

When the message "Magic Remote Control battery is low. Change the battery." is displayed, replace the battery.

To replace batteries, open the battery cover, replace batteries (1.5 V AA) matching ⊕ and ⊖ ends to the label inside the compartment, and close the battery cover. Be sure to point the remote control toward the remote control sensor on the TV.

To remove the batteries, perform the installation actions in reverse.

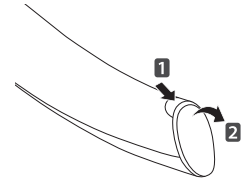

CAUTION

- Do not mix old and new batteries, as this may damage the remote control.

(Only 60LM645*, 32/42/47/55LM66**, 42/47/55LM67**, 42/47/55LM76**)

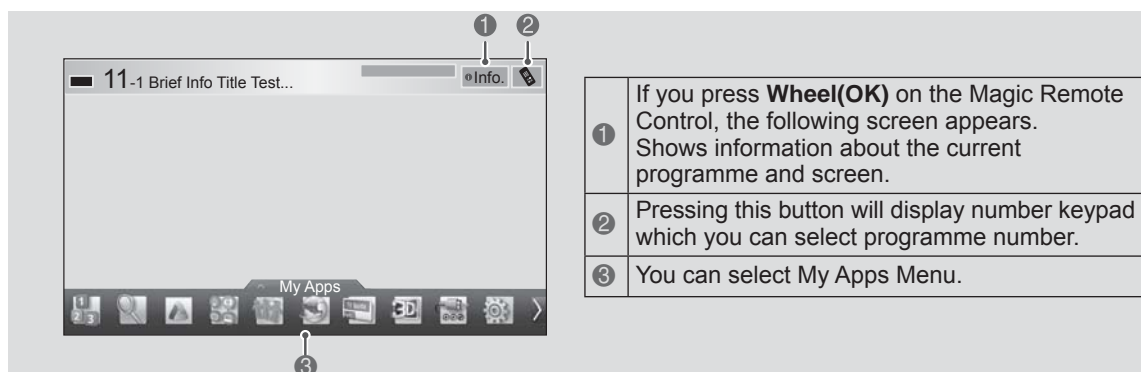
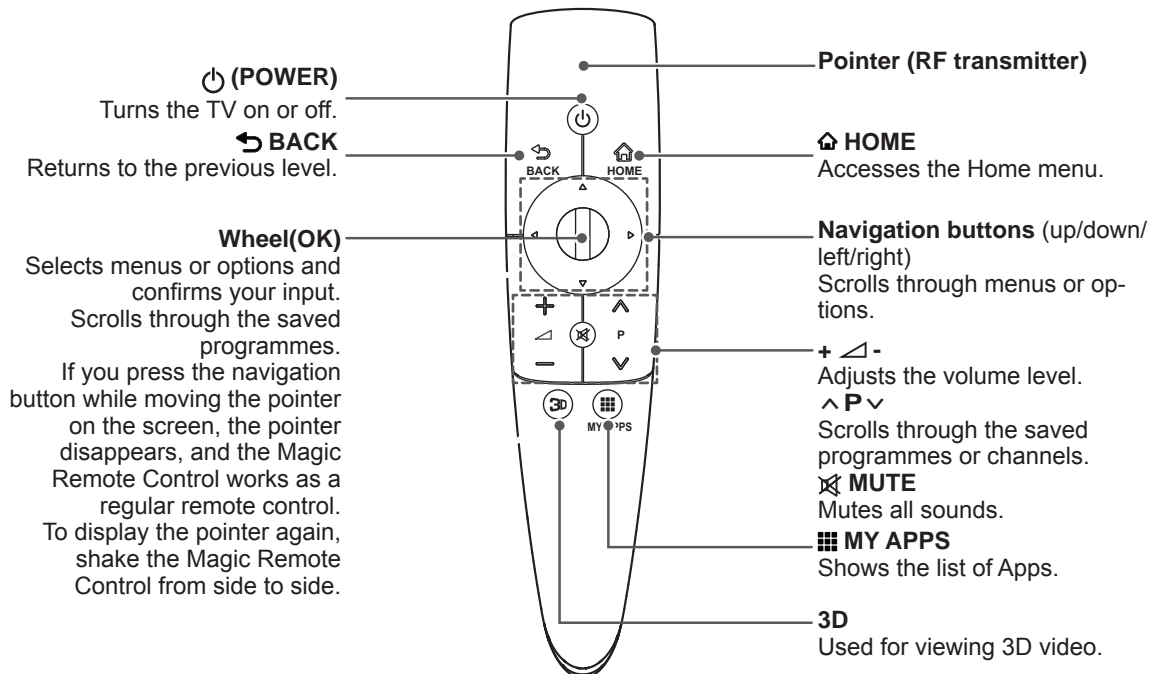

Registering Magic Remote Control

It is necessary to 'pair' (register) the magic remote control to your TV before it will work.

How to register the Magic Remote Control

	<ol style="list-style-type: none"> 1 To register automatically, turn the TV on and press the Wheel(OK) button. When registration is completed, the completion message appears on the screen. 2 If registration fails, turn the TV off and back on, then press the Wheel(OK) button to complete registration.
---	--

How to re-register the Magic Remote Control

	<ol style="list-style-type: none"> 1 Press and hold the BACK and HOME buttons together for 5 seconds to reset, then register it by following "How to register the Magic Remote Control" above. 2 To re-register the Magic Remote Control, press and hold the BACK button for 5 seconds toward the TV. When registration is completed, the completion message appears on the screen.
--	--

How to use Magic Remote Control

	<ol style="list-style-type: none"> 1 If the pointer disappears, move the Magic Remote Control slightly to left or right. Then, it will automatically appear on the screen. <ul style="list-style-type: none"> » If the pointer has not been used for a certain period of time, it will disappear. 2 You can move the pointer by aiming the Pointer Receiver of the Magic Remote Control at your TV then move it left, right, up or down. <ul style="list-style-type: none"> » If the pointer does not work properly, leave the Magic Remote Control for 10 seconds then use it again.
---	---

Precautions to Take when Using the Magic Remote Control

- Use the Magic Remote Control within the maximum communication distance (10 m). Using the Magic Remote Control beyond this distance, or with an object obstructing it, may cause a communication failure.
- A communication failure may occur due to nearby devices. Electrical devices such as a microwave oven or wireless LAN product may cause interference, as these use the same bandwidth (2.4 GHz) as the Magic Remote Control.
- The Magic Remote Control may be damaged or may malfunction if it is dropped or receives a heavy impact.
- Take care not to bump into nearby furniture or other people when using the Magic Remote Control.
- Manufacturer and installer cannot provide service related to human safety as the applicable wireless device has possibility of electric wave interference.
- It is recommended that an Access Point (AP) be located more than 1 m away from the TV. If the AP is installed closer than 1 m, the Magic Remote Control may not perform as expected due to frequency interference.

USING THE USER GUIDE

User Guide allows you to more easily access the detailed TV information.

- 1 Press the **HOME** button to access the **HOME** menu.
- 2 Select **User Guide** and press **Wheel(OK)**.

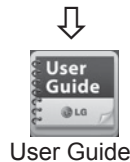

NOTE

- You can also access the User Guide by pressing **?** (**User Guide**) in the remote control.

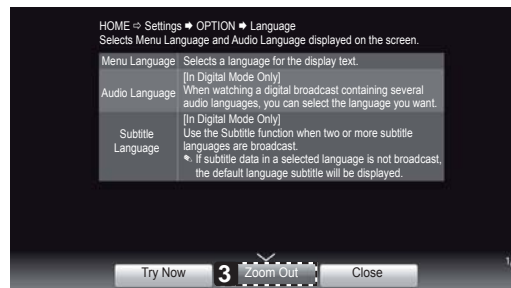
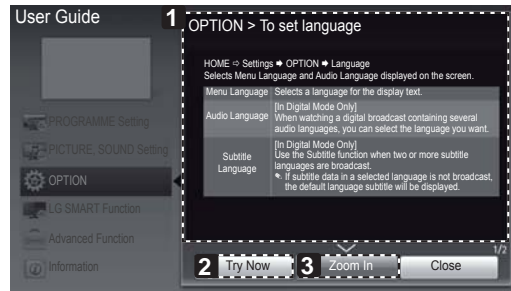

- 1 Shows the description of the selected menu. You can use **^**/**v** to move between pages.
- 2 Moves to the selected menu directly from the User Guide.
- 3 Zooms in or out the screen.

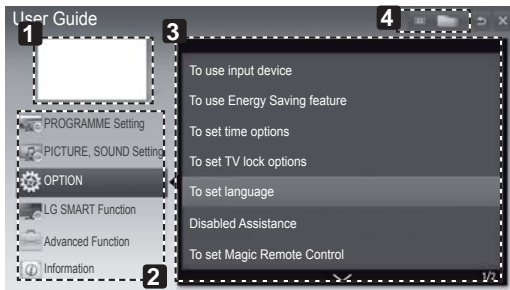

- 1 Shows the current watching programme or input source screen.
- 2 Allows to select the category you want.
- 3 Allows to select the item you want. You can use **^**/**v** to move between pages.
- 4 Allows to browse the description of the function you want from the index.

MAINTENANCE

Cleaning your TV

Clean your TV regularly to keep the best performance and to extend the product lifespan.



CAUTION

- Make sure to turn the power off and disconnect the power cord and all other cables first.
- When the TV is left unattended and unused for a long time, disconnect the power cord from the wall outlet to prevent possible damage from lightning or power surges.

Screen, frame, cabinet and stand

- To remove dust or light dirt, wipe the surface with a dry, clean, and soft cloth.
- To remove major dirt, wipe the surface with a soft cloth dampened in clean water or a diluted mild detergent. Then wipe immediately with a dry cloth.



CAUTION

- Avoid touching the screen at all times, as this may result in damage to the screen.
- Do not push, rub, or hit the screen surface with your fingernail or a sharp object, as this may result in scratches and image distortions.
- Do not use any chemicals as this may damage the product.
- Do not spray liquid onto the surface. If water enters the TV, it may result in fire, electric shock, or malfunction.

Power cord

Remove the accumulated dust or dirt on the power cord regularly.

TROUBLESHOOTING

Problem	Solution
Cannot control the TV with the remote control.	<ul style="list-style-type: none"> • Check the remote control sensor on the product and try again. • Check if there is any obstacle between the product and the remote control. • Check if the batteries are still working and properly installed (⊕ to ⊕, ⊖ to ⊖).
No image display and no sound is produced.	<ul style="list-style-type: none"> • Check if the product is turned on. • Check if the power cord is connected to a wall outlet. • Check if there is a problem in the wall outlet by connecting other products.
The TV turns off suddenly.	<ul style="list-style-type: none"> • Check the power control settings. The power supply may be interrupted. • Check if the Auto sleep feature is activated in the Time settings. • If there is no signal while the TV is on, the TV will turn off automatically after 15 minutes of inactivity.
When connecting to the PC (RGB/HDMI DVI), 'No signal' or 'Invalid Format' is displayed.	<ul style="list-style-type: none"> • Turn the TV off/on using the remote control. • Reconnect the RGB/HDMI cable. • Restart the PC with the TV on.

SPECIFICATIONS

Product specifications may be changed without prior notice due to upgrade of product functions.

(Only 32/37/42LS575*, 32/42/47/55/60LM64**, 32/42/47/55LM66**, 42/47/55LM67**, 42/47/55LM76**)

Wireless LAN module(TWFM-B003D) specification	
Standard	IEEE802.11a/b/g/n
Frequency Range	2400 to 2483.5 MHz 5150 to 5250 MHz 5725 to 5850 MHz
Modulation	CCK / OFDM / MIMO
Output Power (Typical)	802.11a: 11 dBm 802.11b: 15 dBm 802.11g: 13 dBm 802.11n - 2.4GHz: 13 dBm 802.11n - 5GHz: 13 dBm
Data rate	802.11a/g: 54 Mbps 802.11b: 11 Mbps 802.11n: 300 Mbps
Antenna Gain (Typical)	2400 to 2483.5 MHz: -2.5dBi 5150 to 5250 MHz: -2.2dBi 5725 to 5850 MHz: -2.9dBi
Occupied bandwidth	802.11a/b/g: HT20 802.11n: HT20/40
<ul style="list-style-type: none"> • Because band channel used by the country could be different, the user can not change or adjust the operating frequency and this product is set for the regional frequency table. 	
	

(Only 60LM645*, 32/42/47/55LM66**, 42/47/55LM67**, 42/47/55LM76**)

Bluetooth module (BM-LDS302) specification	
Standard	Bluetooth Version 3.0
Frequency Range	2400 ~ 2483.5 MHz
Output Power (Max.)	10 dBm or lower
Data rate (Max.)	3 Mbps
Communication Distance	Line of Open Sight approx. 10 m
	



HASZNÁLATI ÚTMUTATÓ LED LCD TV

A készülék használatbavétele előtt figyelmesen olvassa el az útmutatót, és őrizze meg, mert később szüksége lehet rá.

TARTALOMJEGYZÉK

3 LICENCEK

3 NYÍLT FORRÁSKÓDÚ SZOFTVEREKRE VONATKOZÓ MEGJEGYZÉSEK

4 BIZTONSÁGI TUDNIVALÓK

- 10 - 3D képek megtekintése (Csak 3D típusoknál)

12 ÖSSZESZERELÉSI FOLYAMAT

12 ÖSSZESZERELÉS ÉS ELŐKÉSZÍTÉS

- 12 Kicsomagolás
15 Külön megvásárolható tartozékok
16 A készülék részei és gombjai
17 A TV felemelése és szállítása
18 Felszerelés asztalra
20 Felszerelés falra

21 TÁVIRÁNYÍTÓ

23 A MAGIC TÁVIRÁNYÍTÓ VEZÉRLŐFUNKCIÓI

- 24 A Magic távirányító regisztrálása
24 A Magic távirányító használata
24 A Magic távirányító használatával kapcsolatos óvintézkedések

25 A HASZNÁLATI ÚTMUTATÓ HASZNÁLATA

26 KARBANTARTÁS

- 26 A TV-készülék tisztítása
26 - Képernyő, keret, készülékház és állvány
26 - Tápkábel tisztítása

26 HIBAELHÁRÍTÁS

27 MŰSZAKI ADATOK

VIGYÁZAT

- A jelzés olyan figyelmeztetésekre utal, amelyek be nem tartása komoly sérülést, illetve súlyos vagy akár halálos balesetet is okozhat.

FIGYELEM

- A jelzés olyan figyelmeztetésekre utal, amelyek be nem tartása könnyebb személyi sérülést, illetve a készülék károsodását okozhatja.

MEGJEGYZÉS

- A megjegyzés segít a készülék megértésében és biztonságos használatában. A termék használata előtt kérjük, figyelmesen olvassa el a megjegyzést.

LICENCEK

A támogatott licencek típusától függően eltérőek lehetnek. A licencekkel kapcsolatos további tudnivalókért látogasson el a www.lg.com webhelyre.



A Dolby Laboratories licence alapján gyártva. A „Dolby” és a dupla D szimbólum a Dolby Laboratories védjegye.



A HDMI, a HDMI-emblémák és a High-Definition Multimedia Interface a HDMI Licensing LLC védjegyei vagy bejegyzett védjegyei.



A DIVX VIDEO: A DivX® a DivX, LLC, a Rovi Corporation leányvállalata által létrehozott digitális videoformátum. A készülék hivatalos DivX Certified® tanúsítvánnyal rendelkező eszköz, amely alkalmas DivX-videók lejátszására. A divx.com honlapon további tájékoztatást kaphat, és a fájlokat DivX videóvá konvertáló szoftvereszközöket tölthet le.

A DIVX VIDEO-ON-DEMAND: A DivX Certified® tanúsítvánnyal rendelkező készüléket regisztrálni kell a megvásárolt DivX Video-on-Demand (VOD) filmek lejátszásához. A regisztrációs kód lekéréséhez nyissa meg a DivX VOD menüpontot a készülékbeállítás menüben. A regisztrációs folyamattal kapcsolatos további információkért látogasson el a vod.divx.com honlapra.

„DivX Certified® tanúsítvánnyal rendelkező eszköz maximum HD 1080p felbontású DivX® videók, köztük prémium tartalmak lejátszására.”

„A DivX®, DivX Certified® és ezekhez tartozó logók a Rovi Corporation vagy annak leányvállalatai védjegyei, használatuk licenchez kötött.”

„A következő USA-szabadalmak védelme alatt áll :
7,295,673; 7,460,668; 7,515,710; 7,519,274”



A következő USA-beli szabadalmak alá tartozó licencek keretében: 5,956,674; 5,974,380; 6,487,535 és egyéb USA-beli és nemzetközi, kiadott vagy függőben lévő szabadalmak alapján gyártva. A DTS, a & DTS embléma, az embléma együttesen, valamint a & DTS 2.0+Digital Out a DTS, Inc. védjegyei. A készülék szoftvert tartalmaz. © DTS, Inc. Minden jog fenntartva.

NYÍLT FORRÁSKÓDÚ SZOFTVEREKRE VONATKOZÓ MEGJEGYZÉSEK

Ha hozzá kíván jutni a forráskódhoz GPL, LGPL, MPL és a készülék által tartalmazott más nyílt forráskódú licencek alapján, látogasson el a következő webhelyre: <http://opensource.lge.com>.

A forráskód mellett minden hivatkozott licencfeltétel, jótállási nyilatkozat és szerzői jogi közlemény letölthető.

Az LG Electronics - térítés ellenében -, CD-ROM-on hozzáférhetővé teszi a forráskódot. A lemez ára a forgalmazás költségeit (pl. az adathordozó ára, szállítási és kezelési költség) tartalmazza. A CD-ROM-ot a következő címen lehet megrendelni e-mailben: opensource@lge.com. Ez az ajánlat a készülék megvásárolásától számított három (3) évig érvényes.

BIZTONSÁGI TUDNIVALÓK



A készülék használata előtt kérjük, figyelmesen olvassa el a következő biztonsági óvintézkedéseket.

! VIGYÁZAT



- Ne helyezze a TV-készüléket és a távirányítót a következő környezetekbe:
 - Közvetlen napsugárzásnak kitett helyek
 - Nedves területek, például fürdőszoba
 - Hőforrás közelébe, például kályhák és egyéb hő kibocsátó eszközök
 - Konyhai berendezések vagy párologtató készülékek közelébe, ahol könnyen ki vannak téve gőznek vagy olajnak
 - Esőnek vagy szélnek kitett helyek
 - Vízet tartalmazó tárgyak, például vázák közelébe

Ellenkező esetben tűz, áramütés, hibás működés vagy deformálódás következhet be.



- Ne helyezze a készüléket olyan helyre, ahol por érheti. Ez tűzveszélyes lehet.



- A hálózati csatlakozódugó a készülék áramtalanítására szolgál. A dugónak könnyen hozzáférhetőnek kell lennie.



- Ne érintse meg a tápkábelt nedves kézzel. Ha a csatlakozódugó tői nedvesek vagy porosak, törölje teljesen szárazra, illetve portalanítsa. Ellenkező esetben a nedvesség halálos áramütést okozhat.



- A tápkábelt minden esetben földelt konnektorhoz csatlakoztassa. (Kivéve a földelés nélküli eszközöket.) Halálos áramütést vagy sérülést szenvedhet.

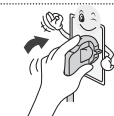

- A tápkábelt szorosan csatlakoztassa az aljzathoz. A nem megfelelően csatlakoztatott tápkábel tüzet okozhat.



- Győződjön meg róla, hogy a tápkábel nem ér forró tárgyakhoz, például fűtőtesthez. Ez tűzveszélyes és áramütést okozhat.

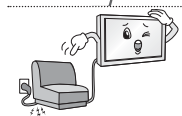

- A kábelre se nehéz tárgyat, se készüléket ne helyezzen. Ellenkező esetben tüzet vagy áramütést okozhat.



- Hajlítsa el az antenna kábelét az épület belső és külső tere között úgy, hogy ne jusson bele esővíz. Az eső tönkretelheti a készülék belsejét, és áramütést is okozhat.



- Ha TV-készüléket szerel a falra, gondoskodjon arról, hogy azt ne a TV hátulján lévő táp- és jelkábelnél fogva akassza fel. Ez tüzet vagy áramütést okozhat.

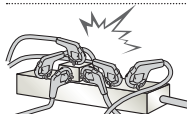

- Ne dugjon túl sok elektromos eszközt egyetlen, több csatlakozó számára készült aljzatba.
Ellenkező esetben a túlmelegedés miatt tűz keletkezhet.

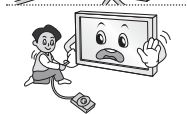

- Ne ejtse le a készüléket, illetve ne ejtse le külső eszközök csatlakoztatása közben.
Ellenkező esetben sérülést okozhat vagy kárt tehet a készülékben.



- A csomagolásban található nedvszívó anyagot és a műanyag csomagolóanyagot tartsa távol a gyermekektől.
Lenyelve a nedvszívó anyag káros lehet a szervezetre. Az anyagot véletlenül lenyelő személyt meg kell hánytatni, és a legközelebbi kórházba kell szállítani. A műanyag csomagolóanyag fulladást is okozhat. Tartsa gyermekektől távol.

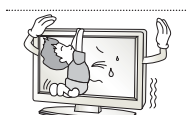

- Ne engedje, hogy gyermekei felmásszanak a TV-készülékre vagy azon lógjanak.
Ellenkező esetben a TV leeshet, ami súlyos sérülést okozhat.



- Járjon el körültekintően az elemek leselejtezése során, nehogy gyermekei megegyék azokat.
Ha esetleg lenyelnék, azonnal forduljon orvoshoz.

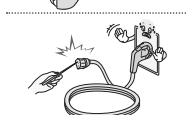

- Ne dugjon áram vezetésére alkalmas tárgyat (például fém evőpálcát) a fali aljzathoz csatlakoztatott tápkábel szabad végébe. Ne érintse meg a tápkábelt közvetlenül azután, hogy kihúzta azt a fali aljzataból.
Halálos áramütést szenvedhet!
(Típusfüggő)

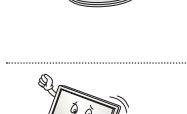

- Ne helyezzen el és ne tároljon gyúlékony anyagokat a készülék közelében.
A gyúlékony anyagok gondatlan kezelése robbanás- és tűzveszélyes.



- Ne ejtsen a készülékbe fémtárgyakat, például pénzermét, hajtűt, evőpálcát vagy drótot, illetve gyúlékony anyagokat, például papírt vagy gyufát. Különösen ügyeljen a gyermekekre!
Áramütés, tűz vagy személyi sérülés kockázata áll fenn. Ha idegen tárgy kerül a készülékbe, húzza ki a tápkábelt és lépjen kapcsolatba az ügyfélszolgálattal.



- Ne permetezzen vizet a készülékre és ne tisztítsa gyúlékony anyaggal (hígítóval vagy benzinnel). Tűz vagy áramütéses baleset következhet be.

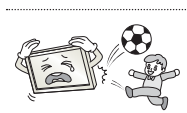

- Vigyázzon, hogy semmilyen tárgy ne essen rá, illetve ne üsse meg a készüléket és a képernyőt.
Ez személyi sérülést vagy a készülék károsodását okozhatja.



- Villámzás vagy vihar idején ne érjen hozzá a készülékhez és az antennához.
Halálos áramütést szenvedhet!

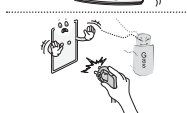

- Gázszivárgás esetén semmilyen esetben se érintse meg a fali aljzatot. Nyissa ki az ablakokat és szellőztessen!
Ellenkező esetben a szikra tüzet vagy égési sérülést okozhat.



- Ne szerelje szét, ne kísérelje meg megjavítani és ne alakítsa át saját belátása szerint a készüléket.

Tűz vagy áramütéses baleset következhet be.

Ellenőrzést, beállítást és javítást kizárólag a szervizközponttal végeztessen.



- Ha az alábbiak egyike bekövetkezik, azonnal húzza ki a készüléket, és vegye fel a kapcsolatot a helyi szervizközponttal.

- A készülék rázkódásnak volt kitéve
- A készülék megsérült
- Idegen tárgyak kerültek a készülékbe
- A készülékből füst vagy furcsa szag távozott

Ez tüzet vagy áramütést okozhat.



- Ha a készüléket hosszabb ideig nem kívánja használni, húzza ki a tápkábelt a készülékből.

A kábelt borító por tüzet okozhat, a szigetelés meghibásodása miatt pedig áramszivárgás, áramütés vagy tűz következhet be.



- A készülékre ne csöpögtessen vagy permetezzen folyadékot, és ne helyezzen rá folyadékkal teli tárgyakat, például vázát.

FIGYELEM



- A készüléket rádióhullámoktól mentes helyen helyezze üzembe.

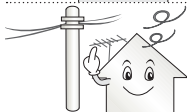

- Hagyjon elegendő távolságot a külső antenna és a vezetékek között, hogy az antenna leesése esetén ne érintkezzen a vezetékekkel. Áramütést okozhat.



- Ne helyezze a készüléket olyan helyekre, mint pl. instabil polcok vagy egyenetlen felületek. Kerülje azokat a helyeket, ahol rázkódás léphet fel, illetve ahonnan nem képes a készülékhez teljes mértékben hozzáférni. Ellenkező esetben a készülék leeshet vagy felborulhat, ami sérülést okozhat vagy kárt tehet a készülékben.

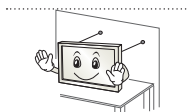

- Ha állványra szereli a TV-készüléket, gondoskodjon arról, hogy az ne boruljon fel. Ellenkező esetben a készülék leeshet, ami súlyos sérülést okozhat.

- Ha a készüléket falra kívánja szerelni, csatlakoztassa a VESA (külön beszerezhető) fali tartókonzolt a készülék hátuljához. Ha a készüléket a (külön beszerezhető) fali tartókonzollal szereli fel, gondosan rögzítse a leesés ellen.

- Csak a gyártó által előírt tartozékokat és kiegészítőket használja.



- Az antenna szereléséhez hívjon szakembert. Ez tűzveszélyes és áramütést okozhat.

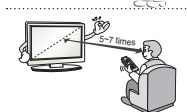

- TV-nézés közben ajánlott legalább a képátló 5-7-szeresének megfelelő távolságot tartani. Ha hosszú időn keresztül néz tévét, a látása elhomályosulhat.

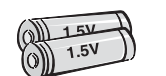

- Csak a megadott típusú elemet használja. Ellenkező esetben a távirányító megrongálódhat.

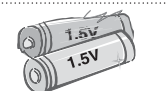

- Ne használjon együtt használt és új elemeket. Ez az elemek túlmelegedését és szivárgását okozhatja.

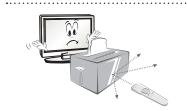

- Távolítsa el minden tárgyat a távirányító és az érzékelő közül.



- A távirányítóról küldött jelet a napsugárzás vagy az erős fény zavarhatja. Ebben az esetben sötétítse el a szobát.

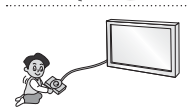

- Külső eszközök, például videojáték-konzolok csatlakoztatása esetén gondoskodjon arról, hogy a csatlakozókábelek elég hosszúak legyenek. Ellenkező esetben a készülék felborulhat, ami sérülést okozhat vagy kárt tehet a készülékben.



- Ne kapcsolja be/ki a készüléket a tápkábel a fali aljzatba bedugva/onnán kihúzva. (Ne használja a csatlakozódugót kapcsolóként.) Ez mechanikai meghibásodást vagy áramütést okozhat.

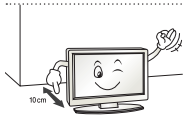

- Kérjük, kövesse az alábbi szerelési útmutatásokat, hogy megelőzze a készülék túlmelegedését.
 - A termék és a fal közötti távolság legalább 10 cm legyen.
 - Ne helyezze a készüléket olyan helyre, ahol nem jár a levegő (pl. könyvespolcra vagy faliszekrénybe).
 - Ne helyezze a terméket szőnyegre vagy párnára.
 - Ellenőrizze, hogy a szellőzőnyílást nem takarja-e el terítő vagy függöny.
 Ellenkező esetben tüzet okozhat.



- Ügyeljen, nehogy megérintse a szellőzőnyílásokat hosszabb idejű tévézés után, mert a szellőzőnyílások felforrósodhatnak. Ez nem befolyásolja a készülék működését és teljesítményét.

- Rendszeresen ellenőrizze a berendezés tápkábelét. Ha a kábel állapota károsodásra vagy meghibásodásra utal, húzza ki az aljzatból, és ne használja a készüléket addig, amíg a kábelt hivatalos szervizből származó cserekábelrel ki nem cserélte.

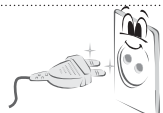

- Védje a tápcsatlakozó érintkezőit és az aljzatot az összegyűlt portól. Ez tűzveszélyes lehet.

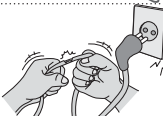

- Védje a tápkábelt a fizikai vagy mechanikai sérülésekkel szemben, például ne csavarja és ne törje meg, ne csípje be, ne csukja rá az ajtót és ne lépjen rá. Fordítson különös figyelmet a csatlakozódugókra, a fali aljzatokra és arra a részre, ahol a kábel kilép a készülékből.



- A képernyőt ne nyomja meg erősen kézzel vagy éles eszközzel, például szöggel, ceruzával és tollal; és ne karcolja meg.



- Ne érintse meg ujjával a képernyőt, illetve ne nyomja neki ujját/ujjait hosszú időn keresztül. Ellenkező esetben átmenetileg képhibák léphetnek fel a képernyőn.



- A készülék és alkatrészeinek tisztításakor először húzza ki a tápkábel, majd törölje le puha törlőkendővel. Az erős nyomás karcolódáshoz és elszíneződéshez vezethet. Ne permetezzen rá vizet, illetve ne törölje le nedves ruhával. Tilos üvegtisztító, gépkocsihoz való vagy ipari polírozó anyag, csiszolópapír vagy viasz, benzín, alkohol stb. használata, mert ezek tönkreteszhetik a panelt. Ellenkező esetben tűz, áramütés, a készülék sérülése (deformálódás, korrózió vagy törés) következhet be.

- Ha a készülék csatlakoztatva van a hálózati fali aljzathoz, akkor az még a főkapcsolóval történő kioldás után is feszültség alatt marad.

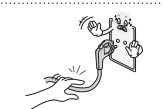

- A kábel kihúzásakor fogja meg a csatlakozódugót és húzza ki. Ha a tápkábelben lévő vezetékek csatlakozása megszakad, tűz keletkezhet.

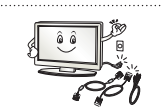

- A készülék szállításakor először kapcsolja ki a terméket. Majd húzza ki a tápkábeleket, az antenna kábelét és az összes csatlakozókábelt. A TV-készülék vagy a tápkábel sérült lehet, ami tűzveszélyt vagy áramütést okozhat.



- A készülék szállításakor vagy kicsomagolásakor párban dolgozzanak, mert a termék nehéz.
Ellenkező esetben megsérülhet.



- A készülék belső alkatrészeinek tisztítását évente végeztesse el a szervizközponttal.
A felgyülemllett por mechanikai hibát okozhat.



- Minden javítást az ügyfélszolgálat képzett szakembereivel végeztessen. A készülék bármilyen károsodása esetén javítás szükséges (például ha a tápkábel vagy a tápcsatlakozó megsérül, ha folyadék vagy idegen tárgy kerül a készülékbe, illetve ha a készülék eső vagy nedvesség hatásának volt kitéve, nem működik megfelelően vagy leejtették).



- Ha a készüléket megtapintva hidegnek érzi, bekapcsoláskor egy kis vibrálást érezhet. Ez normális jelenség, és nem jelenti a készülék meghibásodását.



- A panel a legkorszerűbb technológiával készült termék, amelynek felbontása kétmillió-hatmillió pixel. Előfordulhat, hogy a panelen 1 ppm méretű, kicsi fekete pontokat és/vagy fényes és színes pontokat (piros, kék vagy zöld) lát. Ez nem jelenti a készülék meghibásodását, valamint nem befolyásolja annak teljesítményét és megbízhatóságát.
Ez a jelenség más cégek termékeinél is előfordul, így nem érvényes rá a csere vagy a visszatérítés.



- Előfordulhat, hogy a panel fényereje és színe a megtekintési helyzettől függően eltérő (bal/jobbr/fent/lent).
Ez a jelenség a panel tulajdonságai miatt fordul elő. Nem kapcsolódik a készülék teljesítményéhez, és nem utal hibás működésre.

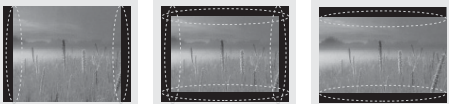

- Állókép (pl. csatornalogó, képernyőmenü, látvány videojátékból való sugárzása) hosszú ideig történő kijelzése károsíthatja a képernyőt, és a kép beégését eredményezi. A garancia nem érvényes a kép beégésére.

Kerülje el, hogy televíziója képernyőjén hosszabb ideig ugyanaz a kimerevített kép legyen látható (LCD esetén minimum 2 óra, plazmatévé esetén minimum 1 óra).

Ha hosszú időn keresztül 4:3 felbontásban néz tévét, a kép beéghet a panel széleinél.

Ez a jelenség más cégek termékeinél is előfordul, így nem érvényes rá a csere vagy a visszatérítés.

• Távozó hang

„Recsegés”: Recsegés hallható, amikor a TV nézésekor vagy kikapcsolásakor a hőmérséklet és a páratartalom miatt összehúzódik a műanyag. Ez a zaj gyakori azon készülékeknél, ahol termikus deformációra van szükség. Az áramkör/panel zúgása: Halk zaj távozik a nagysebességű kapcsolóáramkörből, amely nagy mennyiségű áramot szolgáltat a készülék működtetéséhez. Készüléktől függően változik.

Ez a távozó hang nem befolyásolja annak teljesítményét és megbízhatóságát.

3D képek megtekintése (Csak 3D típusoknál)



VIGYÁZAT

MAGYAR

Környezet

- Megtekintés ideje
 - 3D tartalmak nézésekor óránként tartson 5-15 perces szünetet. Ha hosszú időn keresztül néz 3D tartalmakat, fejfájás, szédülés, fáradtság vagy szemfájás léphet fel.

Fényérzékenységi rohamban vagy krónikus betegségben szenvedők

- Egyes felhasználók rohamot kaphatnak, vagy más rendellenes tünetek jelentkezhetnek náluk, ha a 3D tartalmak villogó fényeinek vagy speciális jelenségeknek vannak kitéve.
- Ne nézzen 3D videókat, ha hányingere van, terhes és/vagy krónikus betegségben, például epilepsziában, érrendszeri betegségben, vérnyomásbetegségben stb. szenved.
- A 3D tartalmak nem ajánlottak a sztereo vakságban vagy sztereo anomáliában szenvedőknek. Dupla képeket láthat, vagy kényelmetlenség léphet fel.
- Kancsalság, amblyopia (gyengénlátás) vagy szentengelyferdülés esetén gondot okozhat a mélység érzékelése, és a kettős képek miatt könnyen elfáradhat. Ajánlott az átlagos felnőtteknél gyakrabban szünetet tartani.
- Ha látása jobb és bal szeme között változik, a 3D tartalmak nézése előtt vizsgálta meg látását.

Tünetek, amelyek miatt nem folytatható vagy mellőzendő a 3D tartalmak nézése

- Ne nézzen 3D tartalmakat alváshiány, sok munka vagy ivás miatti fáradtság esetén.
- Ha ezen tüneteket észleli, ne használja/nézze tovább a 3D tartalmakat, és a tünetek elmúlásáig pihenje ki magát.
 - Ha a tünetek továbbra is fennállnak, forduljon orvoshoz. A tünetek között előfordulhat fejfájás, szemfájás, szédülés, hányinger, remegés, homályos látás, kényelmetlenség, kettős látás, vizuális kényelmetlenség vagy fáradtság.

 **FIGYELEM****Környezet**

- Megtekintési távolság
 - 3D tartalmak nézése alkalmával ajánlott legalább a képátló kétszeresének megfelelő távolságot tartani. Ha kényelmetlenséget észlel a 3D tartalmak nézésekor, távolodjon el a TV-készüléktől.

Életkor

- Kisgyermek/gyermek
 - 5 éves kor alatti gyermekek számára tilos a 3D tartalmak felhasználása/megtekintése.
 - A 10 év alatti gyermekek túlreagálhatják a helyzetet, és túlzottan izgatott állapotba kerülhetnek, mert látásuk fejlődésben van (például megpróbálják megérinteni a képernyőt vagy abba beleugrani). A 3D tartalmat néző gyermekeknek különleges felügyelet és extra odafigyelés szükséges.
 - A gyermekeknek a felnőtteknél nagyobb a binokuláris diszparitásuk a 3D bemutatóknál, mivel a két szem közötti távolság kisebb a felnőtteknél. Ezért a felnőttekhez képest nagyobb sztereoszkopikus mélységet észlelnek azonos 3D képek esetén.
- Kamaszok
 - A 19 év alatti kamaszok érzékenyen reagálhatnak a 3D tartalmakból származó fény izgató hatása miatt. Ha fáradtak, beszélje le őket a 3D tartalmak hosszú időn keresztül való nézéséről.
- Idősek
 - Az idősebbek a fiatalokhoz képest kevésbé észlelik a 3D hatást. Az ajánlott távolságnál ne üljön közelebb a TV-hez.

A 3D szemüveg használatával kapcsolatos figyelmeztetések

- Használjon LG 3D szemüveget. Ellenkező esetben előfordulhat, hogy nem látja jól a 3D videókat.
- Ne használja a 3D szemüveget normál szemüveg, napszemüveg vagy védőszemüveg helyett.
- A módosított 3D szemüvegek használata megerősítheti a szemet vagy képtorzulást okozhat.
- Ne tartsa a 3D szemüveget túl meleg vagy túl hideg helyen. Deformációt okoz.
- A 3D szemüveg törékeny és könnyen karcosodik. A lencsét mindig puha, tiszta ruhával törölje át. Ne karcolja meg a 3D szemüvegek lencséjét éles tárggyal, és ne használjon vegyi anyagot a tisztításhoz/törléshez.

! MEGJEGYZÉS

- Az ábra némileg eltérhet az Ön készülékétől.
- A készüléke képernyőjén megjelenő menük némileg eltérhetnek a kézikönyvben szereplő ábráktól.
- A rendelkezésre álló menük és opciók a bemeneti forrástól vagy a termék típusától függően változhatnak.
- A jövőben újabb funkciókkal bővíthetnek a TV szolgáltatásai.
- A TV az áramfogyasztás csökkentésére készenléti üzemmódba kapcsolható. Emellett a TV-t ki kell kapcsolni, ha egy ideig senki sem nézi, mert ezzel csökkenthető az áramfogyasztás.
- Jelentős mértékben csökkenthetők a használat közbeni energiafogyasztás és a működés költségei, ha csökkenti a kép fényerejét.

ÖSSZESZERELÉSI FOLYAMAT

- 1 Nyissa fel a csomagot, és ellenőrizze, megtalálható-e benne minden tartozék.
- 2 Szerelje össze a talpat és a TV-készüléket.
- 3 Csatlakoztassa a külső eszközt a TV-készülékhez.
- 4 Ellenőrizze, hogy van-e hálózati csatlakozás.
A TV-készülék hálózati funkciói csak akkor működnek, ha van hálózati csatlakozás.

ÖSSZESZERELÉS ÉS ELŐKÉSZÍTÉS**Kicsomagolás**

Ellenőrizze, hogy a készülék doboza tartalmazza-e az alábbi elemeket. Amennyiben bármelyik tartozék hiányzik a csomagból, vegye fel a kapcsolatot azzal a helyi forgalmazóval, akitől a terméket vásárolta. Az útmutatóban szereplő ábrák eltérhetnek a tényleges terméktől és elemektől.

! FIGYELEM

- A készülék biztonságosságának és élettartamának megőrzése érdekében ne használjon jóvá nem hagyott tartozékokat.
- A garancia nem terjed ki a jóvá nem hagyott tartozékok használata által okozott károokra és sérülésekre.
- Egyes típusok képernyőjén egy vékony fóliaréteg található; kérjük, ezt ne távolítsa el.

! MEGJEGYZÉS

- A termékhez mellékelt elemek típustól és országtól függően változhatnak.
- A termékfunkciók továbbfejlesztése miatt az útmutatóban feltüntetett műszaki adatokban vagy a tartalomban – minden előzetes értesítés nélkül – változás következhet be.
- Az optimális csatlakoztathatóság miatt a HDMI-kábelek és USB-eszközök dugójának foglalatja ne legyen 10 mm-nél vastagabb és 18 mm-nél szélesebb. Használjon hosszabbító kábelt, amely támogatja az USB 2.0 szabványt, ha az USB-kábel vagy az USB-memória nem illik a TV-készülék USB-portjába.

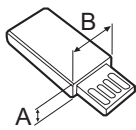
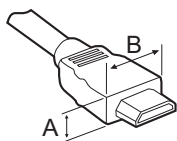

*A ≤ 10 mm

*B ≤ 18 mm

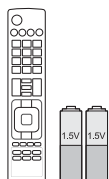

Távírányító és elemek (AAA)
(Lásd a 21, 22. oldalt)

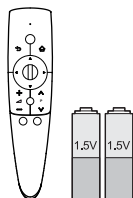

Magic távírányító, elemek (AA)
(csak 60LM645* ,
32/42/47/55LM66** ,
42/47/55LM67** ,
42/47/55LM76**)
(Lásd a 23. oldalt)



Használati útmutató



Törlőkendő
(Típusfüggő)
Ezzel törölje le a port a készülékháztól.

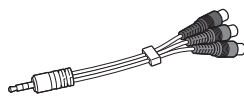

Komponens videokábel
(lásd a B-16 oldalon)

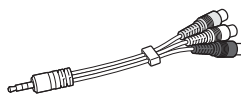

Kompozit videokábel
(lásd a B-16, B-18 oldalon)



Mozi 3D szemüveg
A 3D szemüvegek száma a típustól vagy az országtól függően változhat.
(kivéve 32/37/42LS57** esetén)



Dual play szemüveg
(csak 42/47/55LM76**)

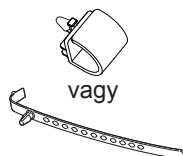

Kábeltartó
(Típusfüggő)
(lásd az A-7, A-8 oldalon)



Tápkábel
(csak 32/37/42LS57** ,
32/37/42/47/55LM62**)



Állvány csavarja
8EA, M4 x 20
(lásd az A-3, A-4, A-5, A-6 oldalon)



Csavar asztalra szereléshez
(1EA: csak
32/37/42LS57** ,
32/42/47LM669*)
(2EA: csak 32/37LM62** ,
32LM64** , 32LM660*)
(Lásd a 18. oldalt)



Kábel asztalra szereléshez
2EA
(csak 32/37LM62** ,
32LM64** , 32LM660*)
(Lásd a 18. oldalt)



Rögzítőcsavar
2EA, M4 x 8
(csak 32/37LM62** ,
32LM64** , 32LM660*)
(Lásd a 18. oldalt)



Belső távtartók falra szereléshez
4EA
(csak 32/37/42LS57** ,
32/37/42/47/55LM62**)
(Lásd a 20. oldalt)



SCART kábel
(lásd a B-34 oldalon)

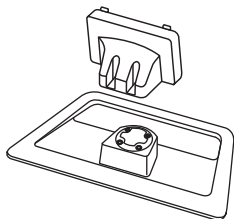

Állványtest / Talpazat

(csak 32/37/42LS57**, 65LM62**, 32/42/47LM669*)
(lásd az A-3, A-6 oldalt)

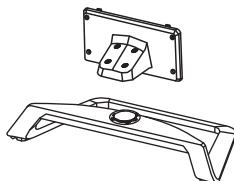

Állványtest / Talpazat

(csak 32/37/42/47/55LM62**, 32/42/47/55/60LM64**, 32/42/47/55LM660*,
42/47/55LM67**, 42/47/55LM760*, 42/47/55LM761*)
(lásd az A-4, A-6 oldalt)

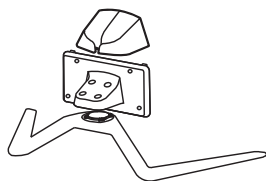

Állvány hátsó fedele / Állványtest / Talpazat

(csak 42/47/55LM765*)
(lásd az A-5 oldalt)

Külön megvásárolható tartozékok

A külön megvásárolható tartozékok a termékminőség javítása érdekében értesítés nélkül változhatnak vagy módosulhatnak.

Az alábbi kiegészítőket márkakereskedőjénél vásárolhatja meg.

Ezek a készülékek csak bizonyos típusokkal használhatók.



AG-F2DP, AG-F3**DP**
Dual play szemüveg



AG-F2, AG-F3****
Mozi 3D szemüveg



AN-MR300
Magic távirányító

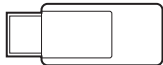

AN-WF100
Vezeték nélküli LAN

Kompatibilitás	32/37/42LS570*	32/37/42LS575*	32/37/42/47/ 55/65LM62**	32/42/47/55/60LM64**, 32/42/47/55LM66**, 42/47/55LM67**, 42/47/55LM76**
AG-F2**DP, AG-F3**DP Dual play szemüveg			•	•
AG-F2**, AG-F3** Mozi 3D szemüveg			•	•
AN-MR300 Magic távirányító	•	•	•	•
AN-WF100 Vezeték nélküli LAN	•		•	

A típus neve vagy kivitele megváltozhat a termék funkcióinak továbbfejlesztésétől, illetve a gyártó körülményeitől vagy az eljárástól függően.

A készülék részei és gombjai

A típus 32/42/47/55/60LM64**,

: 32/42/47/55LM66**, 42/47/55LM67**,
42/47/55LM76**

B típus 32/37/42LS57**, 32/37/42/47/55/65LM62**

:

MAGYAR

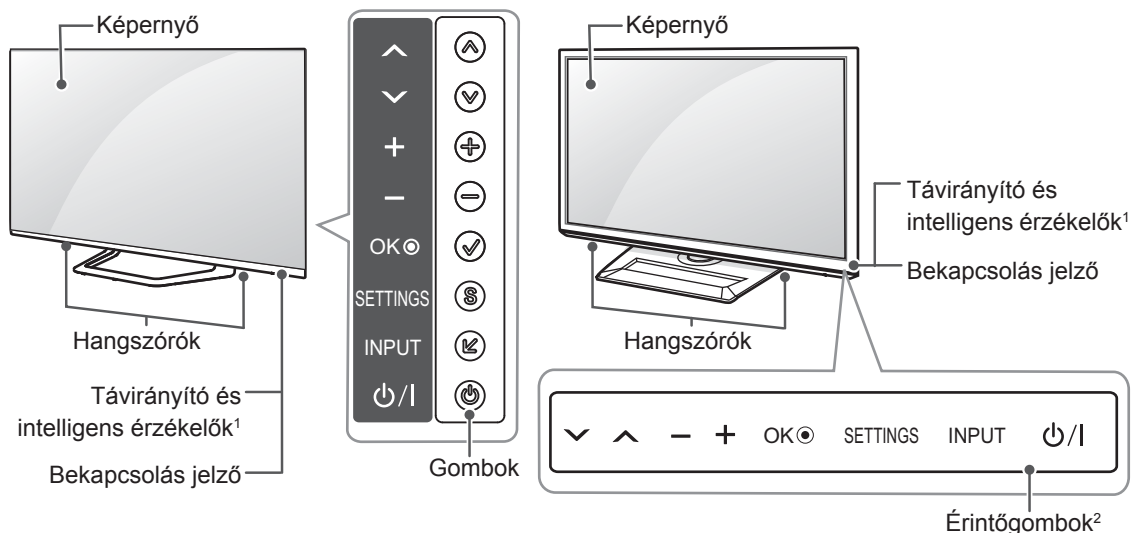

Gomb		Leírás
A típus	B típus	
^ v	v ^	Tallózás a mentett programok között.
+ -	- +	A hangerő szabályozása.
✓	OK ●	A kijelölt menüpont kiválasztása, vagy a bevitt adatot megerősítése.
S	SETTINGS (BEÁLLÍTÁSOK)	A Főmenü megnyitása, illetve a bevitt adatok mentése, valamint kilépés a menüből.
↶	INPUT (BEMENET)	A bemeneti jelforrás módosítása.
⏻	⏻ / I	A tápellátás be- és kikapcsolása.

1 Intelligens érzékelő - A környezet alapján állítja be a képminőséget és a fényerőt.

2 A B típusú gombok érintőgombok, ezért azokat csak egyszerűen meg kell érinteni ujjával.

! MEGJEGYZÉS

- A tápellátásjelzőt a főmenü (OPCIÓ) menüjében kapcsolhatja be és ki.

A TV felemelése és szállítása

A TV mozgatásakor vagy felemeléskor a karcolás vagy egyéb sérülés elkerülésére, valamint a biztonságos szállítás érdekében a készülék típusától és méretétől függetlenül olvassa el a következő utasításokat.



FIGYELEM

- Mindig tartózkodjon a képernyő megérintésétől, mert azzal a képernyő sérülését idézheti elő.

- A TV-készüléket az eredeti dobozában vagy csomagolásában ajánlott mozgatni.
- A TV mozgatása vagy felemelése előtt húzza ki a tápkábelt és az összes többi kábelt.
- Amikor a TV-t a kezében tartja, a képernyő sérülésének elkerülése érdekében a hátlapja nézzen Ön felé.

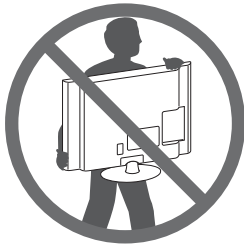

- Tartsa erősen a TV tetejét és alját. Ne tartsa a készüléket az áttetsző részénél, a hangszórónál vagy a hangszórórácsnál fogva.

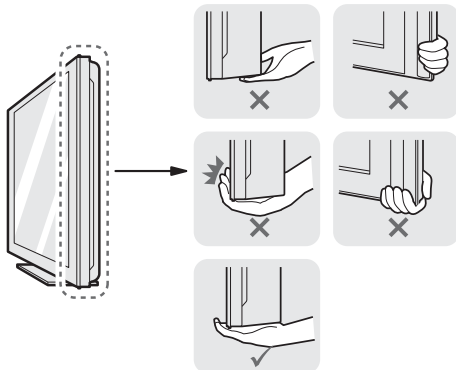

- Nagy méretű TV szállításához legalább 2 emberre van szükség.
- Ha kézzel szállítja a TV-készüléket, tartsa azt az ábrán látható módon.

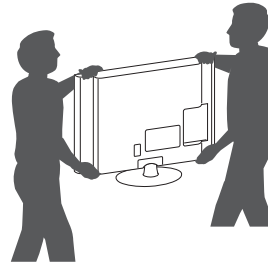

- A TV-készüléket a szállítás során óvja az ütdéstől és a túlzott rázkódástól.
- A TV-készüléket a szállításakor tartsa függőlegesen, ne fordítsa az oldalára, illetve ne döntse balra vagy jobbra.
- A TV-készülék oldalait a szállítás során borítsa be a védőburkolattal. (Típusfüggő)



Felszerelés asztalra

- 1 Emelje fel a TV-készüléket, és állítsa az asztalon függőleges helyzetbe.
 - A megfelelő szellőzés érdekében hagyjon a faltól (legalább) 10 cm helyet.

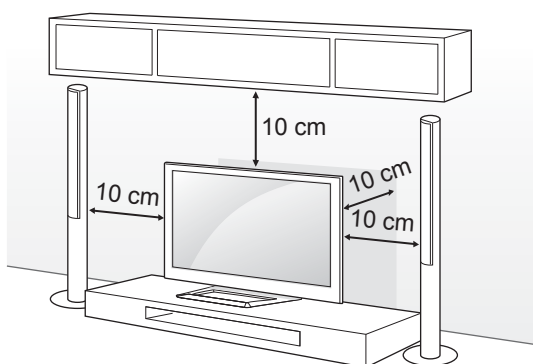

- 2 Csatlakoztassa a tápkábelt a falí aljzatba.



FIGYELEM

- Ne helyezze a TV-t hőforrások közelébe vagy tetejére, mivel ez tüzet vagy egyéb kárt okozhat.

A TV asztalhoz rögzítése

Ha az asztalhoz rögzíti a TV-készüléket, megakadályozhatja, hogy előrebillenjen, károsodjon vagy személyi sérülést okozzon. A TV asztalra rögzítéséhez helyezze be és húzza meg a tartozék csavart az állvány hátsó részébe. (csak 32/37/42LS57**, 32/42/47LM669*)

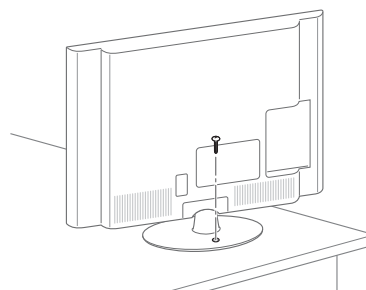

(csak 32/37LM62**, 32LM64**, 32LM660*)

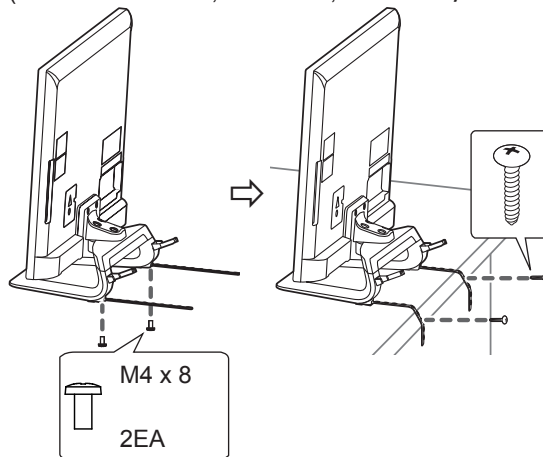

MEGJEGYZÉS

(csak 32/37LM62**, 32LM64**, 32LM660*)

A TV-készülék asztalra rögzítése

1. A rögzítőcsavarok segítségével csatlakoztassa az asztalra szerelést szolgáló kábeleket a talphoz.
2. Rögzítse a kábeleket az asztalhoz az erre szolgáló csavarokkal.
3. A TV-készülék rögzítése után tolja az asztalt szorosan a falhoz. Ellenkező esetben gyerekek bújhatnak az asztal és a fal közötti részbe, és megsérülhetnek.



VIGYÁZAT

- A TV-készüléket biztonságosan, a felszerelési előírásoknak megfelelően kell a falra/talpra szerelni, mert különben leeshet. Ne döntse meg, ne lökje meg és ne rázza a TV-t, mert személyi sérülést okozhat.

A TV-készülék a néző számára legkényelmesebb látószögének beállítása

(Ez a lehetőség nem minden típus esetén áll rendelkezésre.)

A TV szögének beállítása balra vagy jobbra, hogy megfeleljen a 20 fokos látószögnek, és a TV szögének beállítása az Ön számára legkényelmesebb látószög beállításához. (csak 32/37/42LS57**, 65LM62**, 32/42/47LM669*, 42/47/55LM765*)

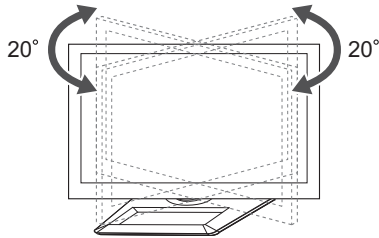

A TV jobbra és balra 10 fokkal elforgatható, és így jobban beállítható a tévénéző irányába.

(csak 32/37/42/47/55LM62**, 32/42/47/55/60LM64**, 32/42/47/55LM660*, 42/47/55LM67**, 42/47/55LM760*, 42/47/55LM761*)

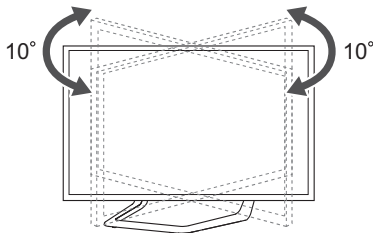

FIGYELEM

A készülék szögének beállítása alatt vigyázzon az ujjaira.

» A kéz vagy az ujjak becsípődése esetén személyi sérülés következhet be. Ha a készülék nagyon meg van döntve, leeshet, ezáltal kárt vagy sérülést okozhat.

(csak 32/37/42/47/55LM62**, 32/42/47/55/60LM64**, 32/42/47/55LM660*, 42/47/55LM67**, 42/47/55LM760*, 42/47/55LM761*)

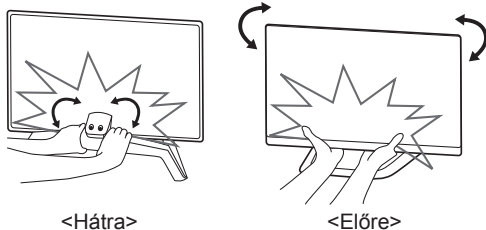

A TV falra rögzítése

(Ez a lehetőség nem minden típus esetén áll rendelkezésre.)

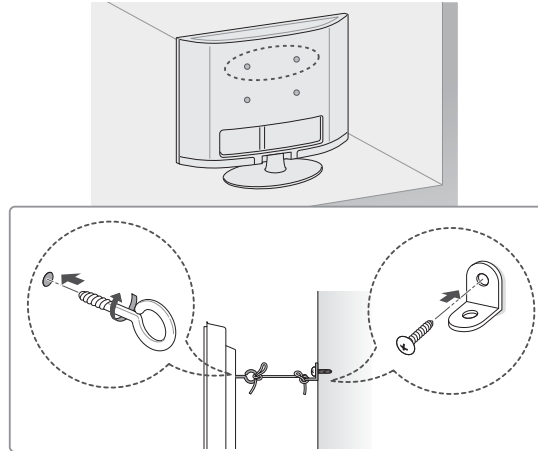

- 1 Helyezze szemescsavarokat vagy a TV-konzolokat és csavarokat a TV hátlapjára, majd húzza meg azokat.
 - Ha a készülékben csavarok találhatók a szemescsavarok helyén, először távolítsa el a csavarokat.
- 2 Rögzítse a falhoz a fali tartókonzolokat a csavarokkal. Párosítsa össze a fali tartókonzol és a TV hátlapján lévő szemescsavarok helyét.
- 3 Erős kötél segítségével kösse össze a szemescsavarokat és a fali tartókonzolokat. Tartsa a kötelet a sima felületre vízszintesen.

FIGYELEM

- Gondoskodjon arról, hogy gyermekek ne másszanak fel a TV-készülékre, illetve ne kapaszkodjanak bele abba.

MEGJEGYZÉS

- A TV biztonságos elhelyezése érdekében megfelelő méretű és teherbírású állványt vagy szekrényt használjon.
- A konzolok, csavarok és kötélek nem tartozékok. Kiegészítő tartozékokat a helyi termékforgalmazótól szerezhet be.

Felszerelés falra



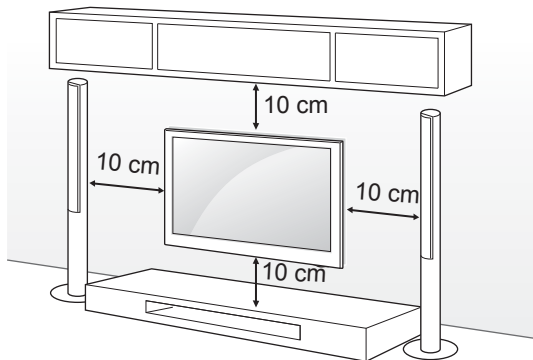

Elővigyázatosan rögzítsen egy fali tartókonzolt a TV hátlapjára, majd szerelje a fali tartókonzolt egy stabil, a padlóra merőlegesen álló falra. Ha más építőanyagokhoz rögzíti a TV-készüléket, hívjon szakembert.

Az LG azt javasolja, hogy a fali rögzítést bizzák szakemberre.

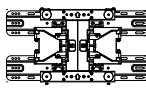
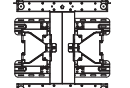

Feltétlenül a VESA-szabványnak megfelelő csavarokat és fali tartókonzolatokat használja. A falikonzol-készletek szabványos méreteit a következő táblázat tartalmazza.

Külön megvásárolható tartozékok (falikonzol)

Típus	32/37LS57** 32/37LM62** 32LM64** 32LM66**	42LS57** 42/47/55LM62** 42/47/55/60LM64** 42/47/55LM66** 42/47/55LM67** 42/47/55LM76**
VESA (A x B)	200 x 200	400 x 400
Szabványos csavar	M6	M6
Csavarok száma	4	4
Fali konzol	LSW200BX 	LSW400BX 
	LSW220BX 	LSW420BX 
Típus	65LM62**	
VESA (A x B)	600 x 400	
Szabványos csavar	M8	
Csavarok száma	4	
Fali konzol	LSW600B 	LSW620B 

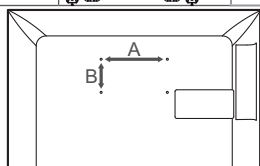

FIGYELEM

- Először válassza le a tápkábel, és csak azt követően mozgassa vagy szerelje fel a TV-készüléket. Ellenkező esetben fennáll az áramütés veszélye.
- Ha mennyezetre vagy rézsútosan álló falra szereli fel a monitort, akkor leeshet, és súlyos személyi sérülést okozhat. Csak az LG által jóváhagyott fali konzolt használjon, és konzultáljon a helyi forgalmazóval vagy más szakemberrel.
- Ne húzza túl a csavarokat, mert azzal megsértheti a TV-készüléket, és a készülékre vonatkozó garancia érvénytelenné válhat.
- A VESA-szabványnak megfelelő csavarokat és fali konzolatokat használjon. A garancia nem terjed ki a nem rendeltetésszerű használat vagy nem megfelelő tartozék használata által okozott károokra és sérülésekre.

MEGJEGYZÉS

- Csak a VESA-szabvány csavarspecifikációjában felsorolt csavarokat használjon.
- A falikonzol-készlet tartalmaz egy szerelési útmutatót, valamint a szükséges alkatrészeket.
- A fali konzol opcionális tartozék. Kiegészítő tartozékokat a helyi termékforgalmazótól szerezhet be.
- A csavarok hossza az adott fali konzoltól függően különböző lehet. Ügyeljen rá, hogy megfelelő hosszúságú csavarokat használjon.
- További információkat a tartókonzolhoz mellékelt útmutatóban talál.
- Más gyártó fali tartókonzolásának TV-készülékhez való rögzítésekor a TV függőleges helyzetbe való állításához helyezze be a fali tartókonzol belső távtartóit a TV falra szereléshez kialakított lyukaiba. Ne használja az LG fali tartókonzolásának távtartóit. (csak 32/37/42LS57**, 32/37/42/47/55LM62**)

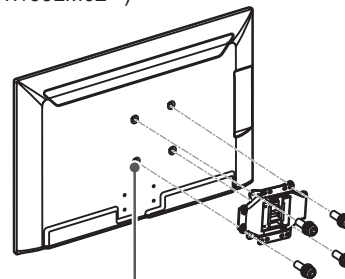

Belső távtartók falra szereléshez

(Típusfüggő)

- Hogy a képernyő mentes maradjon a karcolásoktól és ujjlenyomatoktól, helyezze a készüléket egy sík felületű asztalra, a csomagolás eltávolítása nélkül.
- Miután a hátljáról eltávolította a csomagolást, szerelje fel a TV-készüléket a fali tartókonzolhoz mellékelt kézikönyvben foglaltaknak megfelelően.
- A TV-készülék felszerelése után távolítsa el a védőburkolatot.

TÁVIRÁNYÍTÓ

A használati útmutatóban található leírások a távirányító gombjai alapján készültek. Kérjük, figyelmesen olvassa el az útmutatót, és annak megfelelően használja a TV-készüléket. Az elemek cseréjéhez nyissa ki az elemtartó fedelét, majd cserélje ki az (1,5 V AAA) elemeket, ügyelve a rekesz belsejében található megfelelő ⊕ és ⊖ jelzésű végekre, majd zárja be az elemtartó fedelét.

Az elemeket a behelyezéssel fordított sorrendben kell kivenni.

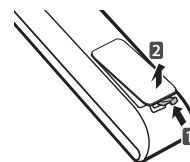

MAGYAR



FIGYELEM

- Ne használjon együtt régi és új elemeket, mert az károsíthatja a távirányítót.

A távirányítót mindig a TV érzékelője felé kell tartani.

(csak LM669*)

3D	3D-s videók megtekintéséhez használható.
TV/RAD (TV/RÁDIÓ)	A rádió-, TV- és DTV-csatorna kiválasztása.
GUIDE (ISMERTETŐ)	A programkalauz megjelenítése.
INFO ⓘ (INFORMÁCIÓ)	Az aktuális program, illetve képernyő adatait jeleníti meg.
SUBTITLE (FELIRAT)	Digitális üzemmódban a preferált feliratozás megjelenítése.
Q. MENU (GYORSMENÜ)	A gyorsmenük megnyitása.
INPUT (BEMENET)	A bemeneti jelforrás módosítása.
LIST (LISTA)	Megjeleníti az elmentett csatornalistát.
Q.VIEW (GYORSNÉZET)	Visszalépés az előző programhoz.
HOME (FŐMENÜ)	A főmenük megnyitása.
MY APPS (SAJÁT ALKALMAZÁSOK)	Az alkalmazások listáját mutatja.
Navigációs gombok (fel/le/balra/jobbra)	Görgetés a menük és az opciók között.
OK (BEÁLLÍTÁS) ○	Menük vagy opciók kiválasztása, illetve a bevitt adatok jóváhagyása.
↶ Back (Vissza)	Visszatérés az előző szintre.

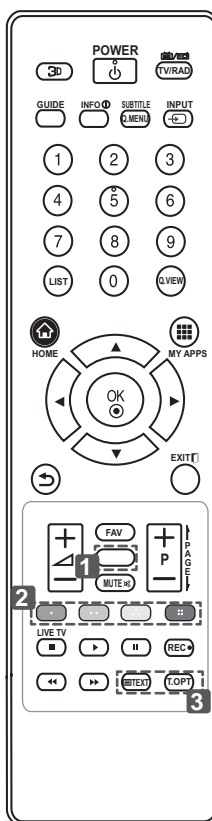

EXIT (KILÉPÉS) □

A menük törlése a képernyőről és visszatérés TV üzemmódba.

FAV (KEDVENC)

A kedvenc csatornák listájának megnyitása.

1 (APP) APP (ALK)/*

Az MHP TV menüforrás kiválasztása. (csak Olaszország) (típustól függően)

1 @ ORANGE

Az Orange által biztosított szórakoztató- és hírszolgáltatások internetes portáljának közvetlen eléréséhez használható. (csak Franciaország)

← PAGE (OLDAL) →

Lépés az előző vagy a következő képernyőre.

2 Színes gombok

Ezek egyes menük alatt speciális funkciókat jelenítenek meg.

(●: piros, ●: zöld, ●: sárga, ●: kék)

LIVE TV (ÉLŐ TV-MŰSOR)

Visszatérés az élő tévéműsorhoz.

Vezérlőgombok (■, ▶, II, ◀, ◀)

Vezérik a prémium tartalmakat, a DVR és Smart Share (Intelligens megosztás) menüket, valamint a SIMPLINK-kompatibilis eszközöket (USB, SIMPLINK vagy DVR).











REC (FELVÉTEL) ●

A DVR menü beállítására használható.

3 TELETEXT BUTTONS (TELETEXT GOMBOK)

A Teletext funkció vezérlőgombjai.

(csak LS57**, LM62**, LM64**, LM660*, LM67**, LM76**)

 (Használati útmutató) Lásd a használati útmutatót.
 RATIO (ARÁNY) Kép átméretezése.
 INPUT (BEMENET) A bemeneti jelforrás módosítása.
 TV/RAD (TV/RÁDIÓ) A rádió-, TV- és DTV-csatorna kiválasztása.
LIST (LISTA) Megjeleníti az elmentett csatornalistát.
 (Szóköz) Szóköz beillesztése a képernyő-billentyűzeten.
Q.VIEW (GYORSNÉZET) Visszalépés az előző programhoz.
FAV (KEDVENC) A kedvenc csatornák listájának megnyitása.
 3D 3D-s videók megtekintéséhez használható. (csak LM62**, LM64**, LM66**, LM67**, LM76**)
 PAGE (OLDAL) Lépés az előző vagy a következő képernyőre.
SETTINGS (BEÁLLÍTÁSOK) A főmenük megnyitása.
 HOME (FŐMENÜ) A főmenük megnyitása.
 MY APPS (SAJÁT ALKALMAZÁSOK) Az alkalmazások listáját mutatja.
Navigációs gombok (fel/le/balra/jobbra) Görgetés a menük és az opciók között.
SET (BEÁLLÍTÁS)  Menük vagy opciók kiválasztása, illetve a bevitt adatok jóváhagyása.
 Back (Vissza) Visszatérés az előző szintre.
GUIDE (ISMERTETŐ) A programkalauz megjelenítése.



EXIT (KILÉPÉS)  A menük törlése a képernyőről és visszatérés TV üzemmódba.
2 Színes gombok Ezek egyes menük alatt speciális funkciókat jelenítenek meg. (): piros, (): zöld, (): sárga, (): kék)
3 TELETEXT BUTTONS (TELETEXT GOMBOK) A Teletext funkció vezérlőgombjai.
SUBTITLE (FELIRAT) Digitális üzemmódban a preferált feliratozás megjelenítése.
Q. MENU (GYORSMENÜ) A gyorsmenük megnyitása.
LIVE TV (ÉLŐ TV-MŰSOR) Visszatérés az élő tévéműsorhoz.
Vezérlőgombok (, , , , ) Vezérik a prémium tartalmakat, a DVR és Smart Share (Intelligens megosztás) menüket, valamint a SIMPLINK-kompatibilis eszközöket (USB, SIMPLINK vagy DVR).
REC (FELVÉTEL)  A DVR menü beállítására használható.
4  ENERGY SAVING (ENERGIATAKÁRÉKOS ÜZEMMÓD) A képernyő fényerejének beállítása az energiafogyasztás csökkentése érdekében. (csak LS57**)
 INFO (INFORMÁCIÓ) Az aktuális program, illetve képernyő adatait jeleníti meg. (1): csak LS57** (4): csak LM62**, LM64**, LM660*, LM67**, LM76**)
AD (AD) A Hang leírása funkció be- és kikapcsolása.
5  APP (ALK)* Az MHP TV menüforrás kiválasztása. (csak Olaszország) (típustól függően)
5  ORANGE Az Orange által biztosított szórakoztató- és hírszolgáltatások internetes portáljának közvetlen eléréséhez használható. (csak Franciaország)

A MAGIC TÁVIRÁNYÍTÓ VEZÉRLŐFUNKCIÓI

Ez az elem nem minden típus esetén mellékelt.

Ha megjelenik a „A Magic Motion eleme kimerült. Cseréljen elemet.” üzenet, cserélje ki az elemet.

Az elemek cseréjéhez nyissa ki az elemtartó fedelét, majd cserélje ki az elemeket (1,5 V AA), ügyelve a rekesz belsejében található megfelelő \oplus és \ominus jelzésű végekre, majd zárja be az elemtartó fedelét. A távirányítót mindig a TV érzékelője felé kell tartani.

Az elemeket a behelyezéssel fordított sorrendben kell kivenni.

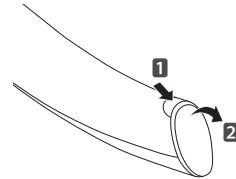

MAGYAR



FIGYELEM

- Ne használjon együtt régi és új elemeket, mert az károsíthatja a távirányítót.

(csak 60LM645*, 32/42/47/55LM66**, 42/47/55LM67**, 42/47/55LM76**)

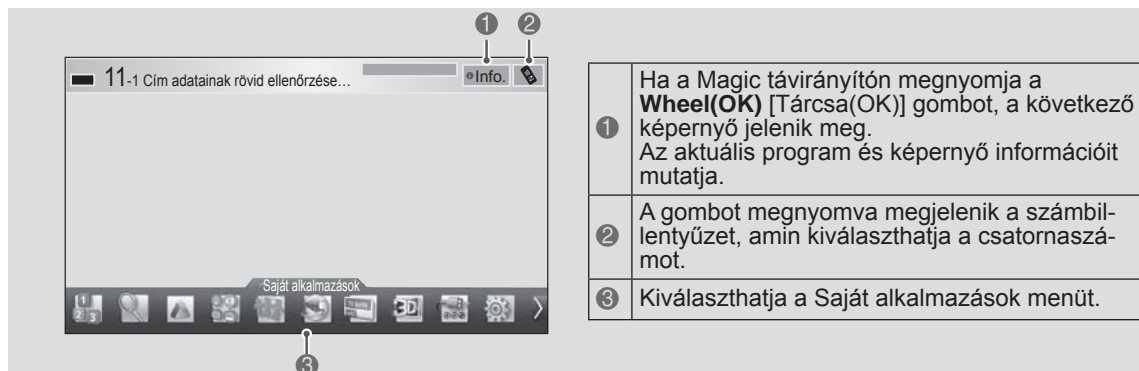
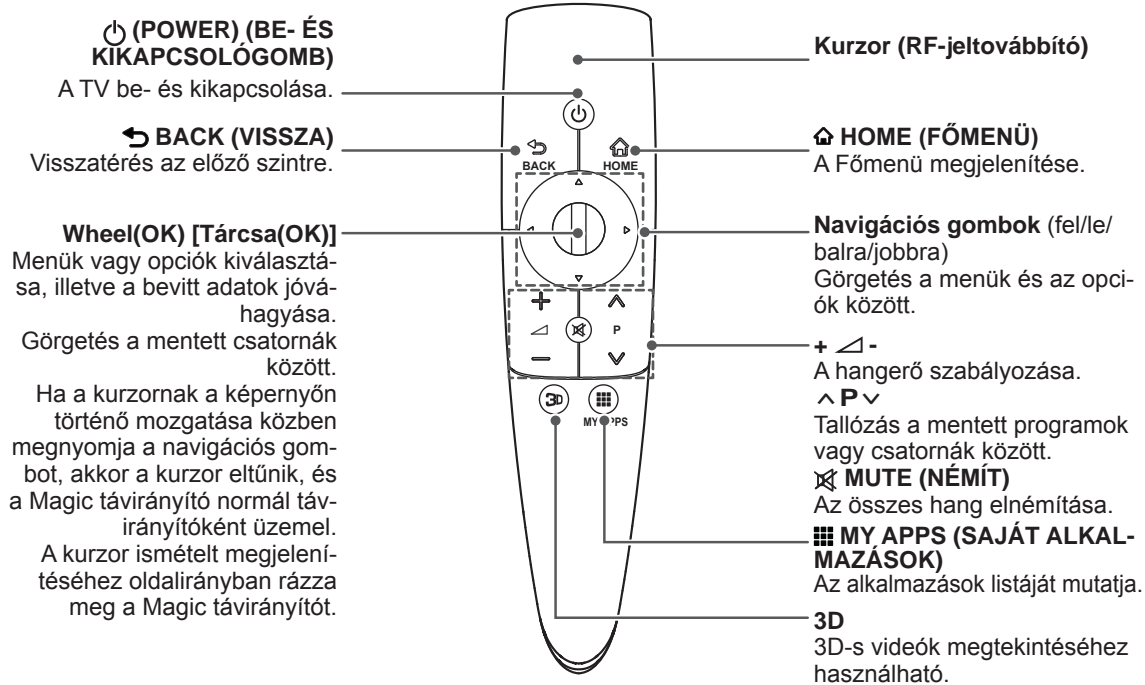



A Magic távirányító regisztrálása

Használat előtt a Magic távirányítót „párosítani” (regisztrálni) kell a TV-készülékkel.

A Magic távirányító regisztrálása

	<ol style="list-style-type: none"> 1 Az automatikus regisztráláshoz kapcsolja be a TV-t, majd nyomja meg a Wheel(OK) [Tárcsa(OK)] gombot. Ha megtörtént a regisztráció, a képernyőn az erről szóló üzenet jelenik meg. 2 Ha a regisztráció nem sikerült, kapcsolja ki, majd kapcsolja vissza a TV-készüléket. Ezután a nyomja meg a Wheel(OK) [Tárcsa(OK)] gombot a regisztrációhoz.
---	--

A Magic távirányító ismételt regisztrálása

 BACK (VISSZA)  HOME (FŐ- MENÜ)	<ol style="list-style-type: none"> 1 A visszaállításhoz nyomja le egyszerre, 5 másodpercre a BACK és HOME gombokat, majd regisztrálja a távirányítót a fenti „A Magic távirányító regisztrálása” részben olvasható utasításoknak megfelelően. 2 A Magic távirányító ismételt regisztrálásához mutasson a távirányítóval a TV felé, és tartsa 5 másodpercen keresztül lenyomva a BACK gombot. Ha megtörtént a regisztráció, a képernyőn az erről szóló üzenet jelenik meg.
--	--

A Magic távirányító használata



- 1 Ha a kurzor eltűnik, mozgassa a távirányítót kissé balra vagy jobbra. Ezt követően automatikusan megjelenik a képernyőn.
 - » Ha meghatározott időn keresztül nem használja a kurzort, akkor eltűnik.
- 2 A kurzort úgy lehet mozgatni, hogy a TV-re irányítja a távirányító kurzor vevőegységét, majd jobbra, balra, fel vagy le mozgatja.
 - » Ha a kurzor nem működik megfelelően, tegye le a távirányítót 10 másodpercre, majd próbálja újra.

A Magic távirányító használatával kapcsolatos óvintézkedések

- A távirányítót a maximális hatótávolságon (10 m) belül használja. Ha ennél távolabbról használja a távirányítót, vagy valami akadályozza azt, az kommunikációs hibát okozhat.
- Kommunikációs hiba léphet fel a közelben lévő eszközök miatt. Az elektromos készülékek, például mikrohullámú sütők vagy vezeték nélküli LAN termékek interferenciát okozhatnak, mivel ezek ugyanazon a sávszélességen (2,4 GHz) működnek, mint a Magic távirányító.
- Ha leejtik vagy erős ütés éri, a Magic távirányító megsérülhet.
- A Magic távirányító használata során vigyázzon, nehogy nekiütődjön a közelben lévő bútoroknak vagy megüssön valakit.
- A vezeték nélküli eszközök esetében fennáll az elektromos interferencia lehetősége, ezért a gyártó és telepítő nem nyújt az emberi élet szempontjából fontos szolgáltatásokat.
- Ajánlatos, hogy egy hozzáférési pont (AP) 1 méternél távolabb helyezkedjen el a TV-től. Ha a hozzáférési pont 1 m-nél közelebb van telepítve, akkor a frekvenciainterferencia miatt a Magic távirányító esetleg nem fog a várakozásoknak megfelelően működni.

A HASZNÁLATI ÚTMUTATÓ HASZNÁLATA

A használati útmutató segítségével könnyebben elérhetők a TV részletes információi.

- 1 Nyomja meg a **HOME** (Főmenü) gombot a **Főmenü** eléréséhez.
- 2 Válassza ki a **Használati útmutató** elemet, majd nyomja meg a **Wheel(OK)** [**Tárcsa(OK)**] gombot.



Használati útmutató

! MEGJEGYZÉS

- A Használati útmutatót a távirányító **[?]** (**Használati útmutató**) gombjának megnyomásával is megnyithatja.



- 1 A jelenleg nézett program vagy a bemeneti forrás képernyőjének megjelenítése.
- 2 Kiválasztható a kívánt kategória.
- 3 Kiválasztható a kívánt elem.
Az oldalak közötti navigáláshoz használhatja a **^/∨** gombot.
- 4 Böngészhet az index kívánt funkciójának leírásában.

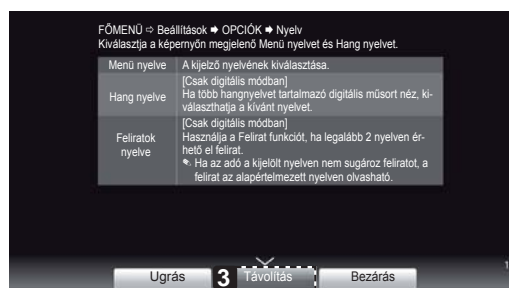
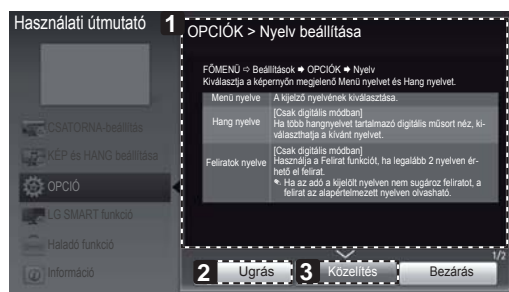

- 1 A kiválasztott menü leírását jeleníti meg. Az oldalak közötti navigáláshoz használhatja a **^/∨** gombot.
- 2 Közvetlenül a Használati útmutatóból a kiválasztott menüre lép.
- 3 A képernyő nagyítása vagy kicsinyítése.

KARBANTARTÁS

A TV-készülék tisztítása

Tisztítsa rendszeresen a TV-készüléket a legjobb teljesítmény és a hosszú élettartam elérése érdekében.



FIGYELEM

- Először győződjön meg arról, hogy kikapcsolta-e a főkapcsolót és hogy a tápkábelt és a többi kábelt kihúzta-e.
- Ha a TV-t huzamosabb ideig nem használja, húzza ki a tápkábelt a fali aljzatból a lehetséges villámlás vagy feszültségingadozás által okozott károsodás megelőzése érdekében.

Képernyő, keret, készülékház és állvány

- A por és a könnyű szennyeződések eltávolításához a felületet száraz, tiszta és puha kendővel törölje le.
- A nagyobb szennyeződések eltávolításához törölje le a felületet tiszta vízzel vagy hígított kíméletes tisztítószerrel átitatott ruhával. Azt követően azonnal törölje át száraz ruhával.



FIGYELEM

- Mindig tartózkodjon a képernyő megérintésétől, mert azzal a képernyő sérülését idézheti elő.
- Ne nyomja, dörzsölje vagy ütögesse a képernyő felületét körmeivel vagy éles tárggyal, mivel karcolások és képtorzulás következhet be.
- Ne használjon vegyszert, mivel az károsíthatja a terméket.
- Ne permetezzen folyadékot a felületre. A TV belsejébe kerülő víz tüzet, áramütést vagy meghibásodást okozhat.

Tápkábel tisztítása

Rendszeresen távolítsa el a tápkábelen összegyűlt port és szennyeződést..

HIBAELHÁRÍTÁS

Probléma	Megoldás
A TV nem irányítható a távirányítóval.	<ul style="list-style-type: none"> • Ellenőrizze a készüléken a távirányító érzékelőjét, majd próbálkozzon újra. • Ellenőrizze, hogy nincs-e a jelet akadályozó tárgy a készülék és a távirányító között. • Ellenőrizze, hogy az elemek továbbra is működnek-e és megfelelően be vannak-e helyezve (+ - ⊕, ⊖ - ⊙).
Nem látható kép és nem hallható hang.	<ul style="list-style-type: none"> • Ellenőrizze, be van-e kapcsolva a készülék. • Ellenőrizze, a tápkábel csatlakozik-e a fali aljzatba. • Más készülékek csatlakoztatásával ellenőrizze, hogy hibás-e a fali aljzat.
A TV hirtelen kikapcsol.	<ul style="list-style-type: none"> • Ellenőrizze az energiaellátás beállításait. A tápellátás zavara állhat fenn. • Ellenőrizze, hogy az Automatikus kikapcsolás funkció aktív-e az Időbeállításokban. • Ha a TV bekapcsolt állapota közben nincs jel, a TV 15 perces inaktív állapotot követően automatikusan kikapcsol.
A számítógéphez való csatlakozásnál (RGB/HDMI DVI) a „Nincs jel” vagy „Érvénytelen formátum” üzenet jelenik meg.	<ul style="list-style-type: none"> • A távirányító segítségével kapcsolja ki, majd újra be a készüléket. • Csatlakoztassa ismét az RGB/HDMI kábelt. • Indítsa újra a számítógépet, úgy, hogy a TV-készülék már be van kapcsolva.

MŰSZAKI ADATOK

A termékjellemzők a termék funkcióinak továbbfejlesztése miatt előzetes értesítés nélkül megváltozhatnak. (csak 32/37/42LS575*, 32/42/47/55/60LM64**, 32/42/47/55LM66**, 42/47/55LM67**, 42/47/55LM76**)

MAGYAR

A vezeték nélküli LAN modul (TWFM-B003D) specifikációja	
Normál	IEEE802.11a/b/g/n
Frekvenciatartomány	2400-2483,5 MHz 5150-5250 MHz 5725-5850 MHz
Moduláció	CCK / OFDM / MIMO
Kimeneti teljesítmény (jellemző)	802.11a: 11 dBm 802.11b: 15 dBm 802.11g: 13 dBm 802.11n - 2.4GHz: 13 dBm 802.11n - 5GHz: 13 dBm
Adatsebesség	802.11a/g: 54 Mb/s 802.11b: 11 Mb/s 802.11n: 300 Mb/s
Antennaerősítés (jellemző)	2400-2483,5 MHz: 2,5 dBi 5150-5250 MHz: 2,2 dBi 5725-5850 MHz: 2,9 dBi
Elfoglalt sávszélesség	802.11a/b/g: HT20 802.11n: HT20/40
<ul style="list-style-type: none"> Mivel az ország által használt sáv csatorna eltérő lehet, a felhasználó nem változtathatja meg és nem állíthatja be a működési frekvenciát, a készülék pedig a regionális frekvenciatáblázathoz van beállítva. 	
	

(csak 60LM645*, 32/42/47/55LM66**, 42/47/55LM67**, 42/47/55LM76**)

Bluetooth modul (BM-LDS302) műszaki adatok	
Normál	Bluetooth 3.0 verzió
Frekvenciatartomány	2400 ~ 2483,5 MHz
Kimeneti teljesítmény (max.)	10 dBm vagy ennél alacsonyabb
Adatsebesség (max.)	3 Mb/s
Hatótávolság	Rálátás nyílt terepen kb. 10 m
	



INSTRUKCJA OBSŁUGI TELEWIZOR LED LCD

Przed rozpoczęciem korzystania z urządzenia należy uważnie przeczytać instrukcję obsługi. Po przeczytaniu warto ją zachować do dalszego wykorzystania.

SPIS TREŚCI

3 LICENCJE

3 INFORMACJA DOTYCZĄCA OPROGRAMOWANIA OPEN SOURCE

4 INSTRUKCJE DOTYCZĄCE BEZPIECZEŃSTWA

- 10 - Oglądanie obrazów 3D (Tylko modele 3D)

12 PROCEDURA INSTALACJI

12 MONTAŻ I PRZYGOTOWANIE DO PRACY

- 12 Rozpakowywanie
15 Elementy do nabycia osobno
16 Złącza i przyciski sterujące
17 Podnoszenie i przenoszenie telewizora
18 Montaż na płaskiej powierzchni
20 Montaż na ścianie

21 PILOT ZDALNEGO STEROWANIA

23 FUNKCJE PILOTA MAGIC

- 24 Rejestrowanie pilota Magic
24 Korzystanie z pilota Magic
24 Zalecenia dotyczące korzystania z pilota Magic

25 KORZYSTANIE Z INSTRUKCJI OBSŁUGI

26 KONSERWACJA

- 26 Czyszczenie telewizora
26 - Ekran, ramka, obudowa i podstawa
26 - Przewód zasilający

26 ROZWIĄZYWANIE PROBLEMÓW

27 DANE TECHNICZNE

OSTRZEŻENIE

- Zignorowanie ostrzeżenia może spowodować wypadek, a w konsekwencji poważne obrażenia ciała lub śmierć.

PRZESTROGA

- Zignorowanie tego typu uwag może spowodować obrażenia ciała lub uszkodzenie produktu.

UWAGA

- Uwagi ułatwiają zrozumienie działania produktu i bezpieczne korzystanie z niego. Przed rozpoczęciem korzystania z produktu należy dokładnie zapoznać się z uwagami.

LICENCJE

Dostępne licencje mogą się różnić w zależności od modelu. Więcej informacji o licencjach zamieszczono na stronie www.lge.com.



Wyprodukowano na podstawie licencji firmy Dolby Laboratories. „Dolby” i symbol złożony z podwójnego D są znakami towarowymi firmy Dolby Laboratories.



HDMI, logo HDMI i nazwa High-Definition Multimedia Interface są znakami towarowymi lub zastrzeżonymi znakami towarowymi firmy HDMI Licensing LLC.



O FORMACIE DIVX: DivX® jest formatem cyfrowego obrazu wideo stworzonym przez firmę DivX, LLC będącą podmiotem zależnym Rovi Corporation. To urządzenie posiada certyfikat DivX Certified® i odtwarza obraz w formacie DivX. Więcej informacji oraz narzędzia do konwersji plików wideo na format DivX można znaleźć na stronie divx.com.

O USŁUDZE DIVX VOD (VIDEO-ON-DEMAND, wideo na żądanie): to urządzenie z certyfikatem DivX Certified® musi zostać zarejestrowane, aby można było na nim odtwarzać filmy kupione w ramach usługi DivX Video-on-Demand (VOD). W celu uzyskania kodu rejestracyjnego należy skorzystać z sekcji DivX VOD w menu ustawień urządzenia. Więcej informacji na temat procedury rejestracji można znaleźć na stronie vod.divx.com.

„Certyfikowane urządzenie DivX® umożliwiające odtwarzanie plików wideo w formacie DivX® do rozdzielczości HD 1080p, w tym materiałów z kategorii premium”.

„DivX®, DivX Certified® oraz związane z nimi logotypy są znakami towarowymi Rovi Corporation lub jej podmiotów zależnych i są wykorzystywane jedynie na podstawie udzielonej licencji”.

„Chronione jednym lub kilkoma spośród następujących amerykańskich patentów:
7,295,673; 7,460,668; 7,515,710; 7,519,274”



Wyprodukowano na podstawie licencji odnoszącej się do amerykańskich patentów nr: 5,956,674; 5,974,380; 6,487,535 i innych patentów amerykańskich i światowych, które zostały wydane lub oczekują na zakończenie procedury. Nazwa DTS, logo oraz połączenie nazwy DTS i logo są zastrzeżonymi znakami towarowymi, zaś DTS 2.0+Digital Out jest znakiem towarowym firmy DTS, Inc. Produkt zawiera oprogramowanie. © DTS, Inc. Wszelkie prawa zastrzeżone.

INFORMACJA DOTYCZĄCA OPROGRAMOWANIA OPEN SOURCE

Zawarty w tym produkcie kod źródłowy podlegający licencjom GPL, LGPL, MPL i innym licencjom open source można pobrać ze strony internetowej <http://opensource.lge.com>. Oprócz kodu źródłowego ze strony można pobrać warunki wszystkich wymienionych licencji, zastrzeżenia gwarancyjne i informacje o prawach autorskich. Firma LG Electronics może udostępnić kod źródłowy na płycie CD-ROM za opłatą pokrywającą koszty takiej dystrybucji (w tym koszty nośników, transportu i obsługi) na wniosek przesłany na adres opensource@lge.com. Oferta jest ważna przez okres trzech (3) lat od daty zakupu produktu.

INSTRUKCJE DOTYCZĄCE BEZPIECZEŃSTWA



Przed rozpoczęciem korzystania z produktu należy dokładnie zapoznać się z zasadami bezpieczeństwa.

! OSTRZEŻENIE



- Nie wolno umieszczać telewizora ani pilota w następujących typach miejsc:
 - Miejsca narażone na bezpośrednie działanie promieni słonecznych
 - Miejsca o wysokiej wilgotności, np. łazienka
 - W pobliżu źródeł ciepła, takich jak piece lub inne urządzenia wytwarzające ciepło
 - W pobliżu blatów kuchennych lub nawilzaczy powietrza, gdzie urządzenie będzie narażone na działanie pary lub tłuszczów;
 - Miejsca narażone na działanie deszczu lub wiatru
 - W pobliżu pojemników z wodą, np. wazonów

Nieprzestrzeganie tych zaleceń grozi pożarem, porażeniem prądem, awarią lub zniekształceniem produktu.



- Nie należy umieszczać produktu w miejscu, w którym może być narażony na kontakt z pyłem.
Nieprzestrzeganie tego zalecenia może spowodować zagrożenie pożarowe.

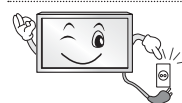

- Wtyczka przewodu zasilającego jest urządzeniem odłączającym produkt od sieci. Wtyczka musi być łatwo dostępna.



- Nie wolno dotykać przewodu zasilającego mokrymi rękoma. Jeśli styki są mokre lub pokryte kurzem, należy je dokładnie wysuszyć lub wytrzeć z nich kurz. Nadmierna wilgoć może doprowadzić do śmiertelnego porażenia prądem.



- Przewód zasilający musi być podłączony do gniazdka ze stykiem ochronnym. (Nie dotyczy urządzeń niewymagających stosowania styku ochronnego). Nieprzestrzeganie tego zalecenia grozi śmiertelnym porażeniem prądem lub wystąpieniem innych obrażeń.

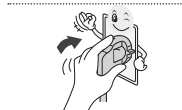

- Przewód zasilający należy dokładnie podłączyć do gniazda i urządzenia. Niedokładne włożenie wtyczki przewodu zasilającego grozi pożarem.



- Należy dopilnować, by przewód zasilający nie stykał się z gorącymi przedmiotami, np. grzejnikami. Nieprzestrzeganie tego zalecenia może spowodować pożar lub porażenie prądem elektrycznym.

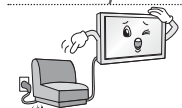

- Nie wolno kłaść ciężkich przedmiotów lub samego urządzenia na przewodach zasilających. Nieprzestrzeganie tego zalecenia może spowodować pożar lub porażenie prądem elektrycznym.



- Należy zagiąć doprowadzony do budynku z zewnątrz przewód antenowy, aby uniemożliwić spływanie do środka wody deszczowej. Niezastosowanie się do tego zalecenia może spowodować uszkodzenie przez wodę wnętrza urządzenia lub porażenie elektryczne.



- Podczas montażu telewizora na ścianie należy uważać, aby przewód zasilający i przewody sygnałowe nie znajdowały się z tyłu telewizora. Niezastosowanie się do tego zalecenia może spowodować pożar lub porażenie prądem.

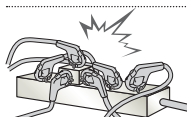

- Nie wolno podłączać zbyt wielu urządzeń elektrycznych do jednego gniazdka sieciowego z wieloma wejściami. Niezastosowanie się do tego zalecenia może spowodować przegrzanie gniazdka, a w konsekwencji pożar.

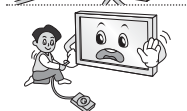

- Produktu nie wolno upuścić ani przewrócić podczas podłączania urządzeń zewnętrznych. Może to spowodować obrażenia ciała lub uszkodzenie produktu.



- Materiały chroniące przed wilgocią oraz winylowe opakowania należy przechowywać w miejscu niedostępnym dla dzieci. Materiał chroniący przed wilgocią jest szkodliwy w przypadku spożycia. W razie przypadkowego spożycia należy wymusić wymioty i udać się do najbliższego szpitala. Poza tym opakowania winylowe mogą spowodować uduszenie, dlatego należy przechowywać je w miejscu niedostępnym dla dzieci.

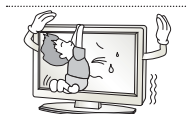

- Należy dopilnować, aby telewizor był zamontowany w sposób bezpieczny dla dzieci, a w szczególności uniemożliwiający jego przewrócenie, bądź próby wspinania się na niego przez dziecko. W przypadku nieprzestrzegania tego zalecenia telewizor może przewrócić się i spowodować poważne obrażenia.



- Po wyjęciu zużytych baterii z urządzenia należy uważać, aby nie zostały one zjedzone przez dzieci. W przypadku zjedzenia baterii należy natychmiast udać się do lekarza.

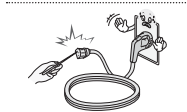

- Nie wolno wkładać przedmiotów przewodzących prąd (np. metalowych prętów) w końcówkę przewodu zasilającego, gdy drugi koniec jest podłączony do gniazdka elektrycznego. Poza tym nie wolno dotykać przewodu zasilającego bezpośrednio po podłączeniu go do gniazdka. Niezastosowanie się do tego zalecenia grozi śmiertelnym porażeniem prądem. (zależnie od modelu)



- W pobliżu produktu nie wolno przechowywać żadnych łatwopalnych substancji. Istnieje ryzyko wybuchu lub pożaru spowodowanego lekkomyślnym przechowywaniem łatwopalnych substancji.



- Nie wolno wrzucać do wnętrza produktu metalowych przedmiotów, takich jak monety, spinki do włosów, pręty lub druty, a także łatwopalnych przedmiotów, takich jak papier czy zapalniczki. Należy zwrócić szczególną uwagę, by zapobiec takiemu postępowaniu dzieci. Takie postępowanie grozi porażeniem prądem, pożarem lub uszkodzeniem ciała. W przypadku wrzucenia jakiegokolwiek przedmiotu do wnętrza produktu należy odłączyć przewód zasilający i skontaktować się z centrum obsługi.



- Nie należy spryskiwać produktu wodą ani przecierać go łatwopalnymi substancjami (np. rozcieńczalnikiem lub benzenem). Niezastosowanie się do tego zalecenia grozi pożarem lub porażeniem prądem.



- Należy unikać uderzania produktu lub upuszczania innych obiektów na produkt oraz obijania ekranu. Niezastosowanie się do tego zalecenia grozi uszkodzeniem ciała i uszkodzeniem produktu.



- Nie wolno dotykać produktu ani anteny podczas wyładowań atmosferycznych i burzy. Niezastosowanie się do tego zalecenia grozi śmiertelnym porażeniem prądem.

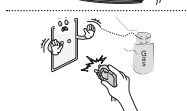

- Nie wolno dotykać gniazdka w przypadku ulatniania się gazu. W takim przypadku należy najpierw otworzyć okna w celu wywietrzenia pomieszczenia. Nieprzestrzeganie tego zalecenia może spowodować powstanie iskier, a w konsekwencji pożar lub poparzenie.



- Nie należy samodzielnie rozmontowywać, naprawiać ani modyfikować urządzenia. Niezastosowanie się do tego zalecenia grozi pożarem lub porażeniem prądem. W celu kontroli, kalibracji lub naprawy urządzenia należy skontaktować się z serwisem.



- W przypadku wystąpienia którejkolwiek z opisanych niżej sytuacji należy natychmiast odłączyć produkt i skontaktować się z najbliższym centrum serwisowym.
 - Produkt został uderzony
 - Produkt jest uszkodzony
 - Do wnętrza produktu dostały się jakieś przedmioty
 - Produkt wydzielal dym lub dziwny zapach

Nieprzestrzeganie tego zalecenia może spowodować pożar lub porażenie prądem elektrycznym.



- Jeśli urządzenie ma nie być przez dłuższy czas używane, należy odłączyć przewód zasilający produktu. Osadzający się kurz może spowodować pożar, a przepalenie izolacji może spowodować nieszczelność przewodów elektrycznych, porażenie prądem lub pożar.



- Nie należy narażać urządzenia na kontakt z wilgocią ani kapiącą lub rozlaną wodą. Nie wolno stawiać na nim jakichkolwiek przedmiotów wypełnionych płynami, np. wazonów.

PRZESTROGA



- Produkt należy ustawić w miejscu, w którym nie występują zakłócenia spowodowane falami radiowymi.

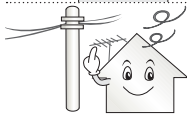

- Należy zapewnić wystarczającą ilość miejsca między anteną zewnętrzną a liniami zasilania, aby zapobiec ich zetknięciu w razie upadku anteny. Nieprzestrzeganie tego zalecenia grozi porażeniem prądem elektrycznym.



- Urządzenia nie wolno instalować w miejscach, z których mógłby spaść, takich jak niestabilne półki lub powierzchnie pochylone. Należy unikać także miejsc, gdzie występują drgania lub podtrzymanie całości produktu jest niemożliwe. W przeciwnym razie produkt może spaść lub przewrócić się, co grozi obrażeniami ciała lub uszkodzeniem urządzenia.

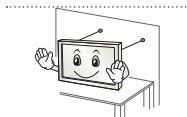

- W przypadku zainstalowania telewizora na podstawie należy zabezpieczyć go przed ryzykiem przewrócenia się. W przeciwnym wypadku produkt może przewrócić się i spowodować obrażenia.

- W przypadku montażu produktu na ścianie należy przykręcić uchwyt montażowy zgodny ze standardem VESA (opcjonalny) do tyłu obudowy. W trakcie instalacji urządzenia za pomocą uchwyty ścienne (opcjonalnego) należy je dokładnie przymocować, aby nie spadło.

- Korzystać można jedynie z wyposażenia dodatkowego i akcesoriów zalecanych przez producenta.

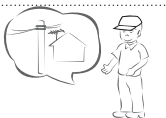

- Podczas instalacji anteny należy skorzystać z pomocy wykwalifikowanego personelu serwisowego. Nieprzestrzeganie tego zalecenia może spowodować zagrożenie pożarowe lub ryzyko porażenia prądem elektrycznym.

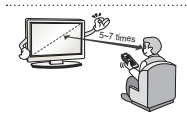

- Zalecamy oglądanie telewizji z zachowaniem odległości od ekranu co najmniej 5–7 razy większej niż długość przekątnej ekranu. Oglądanie telewizji przez zbyt długi czas może spowodować problemy z ostrością widzenia.

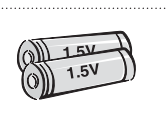

- Należy używać baterii tylko określonego typu. Nieprzestrzeganie tego zalecenia może spowodować uszkodzenie pilota zdalnego sterowania.

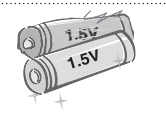

- Nie wolno mieszać nowych baterii ze starymi. Nieprzestrzeganie tego zalecenia może spowodować przegrzanie się baterii i wyciek elektrolitu.

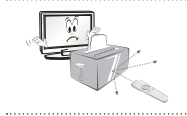

- Między pilotem a czujnikiem nie powinno być żadnych obiektów.



- Promienie słoneczne lub silne światło innego rodzaju mogą zakłócać sygnał pilota zdalnego sterowania. W takim przypadku należy zmniejszyć poziom jasności w pomieszczeniu.

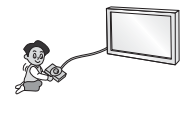

- W przypadku podłączania urządzeń zewnętrznych, takich jak konsole do gier wideo, należy dopilnować, aby długość przewodów była wystarczająca. W przeciwnym razie produkt może spaść, co grozi obrażeniami ciała lub uszkodzeniem urządzenia.



- Nie wolno włączać/wyłączać urządzenia przez włożenie wtyczki do gniazdka lub wyciągnięcie jej. (Nie wolno używać wtyczki jako włącznika). Może to spowodować awarię produktu lub porażenie prądem.

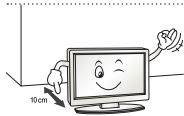

- Prosimy przestrzegać poniższych instrukcji instalacji, aby zapobiec przegrzaniu się produktu.
 - Odległość pomiędzy urządzeniem a ścianą powinna być większa niż 10 cm.
 - Produktu nie należy instalować w miejscu pozbawionym wentylacji (np. na półce biblioteczkowej lub w szafce).
 - Produktu nie należy umieszczać na dywanie czy poduszce.
 - Nie wolno blokować otworu wentylacyjnego (np. obrusem lub firaną).

Niestosowanie się do tych zaleceń grozi pożarem.



- W przypadku długiego oglądania telewizji należy unikać dotykania otworów wentylacyjnych telewizora, ponieważ mogą one się silnie nagrzewać. Nie wpływa to na prawidłowe działanie i jakość pracy produktu.

- Należy regularnie sprawdzać przewód urządzenia. Jeśli widoczne są uszkodzenia lub przepalane miejsca, należy odłączyć przewód i przerwać korzystanie z urządzenia aż do momentu, gdy zużyty element zostanie wymieniony przez autoryzowany punkt serwisowy na odpowiedni nowy przewód.

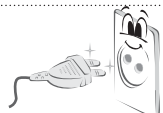

- Nie wolno dopuścić do gromadzenia się kurzu na wtyczce lub gniazdku. Nieprzestrzeżenie tego zalecenia może spowodować zagrożenie pożarowe.

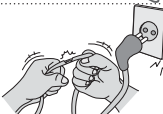

- Przewód zasilający należy zabezpieczyć przed fizycznymi przeciążeniami i uszkodzeniem mechanicznym (tj. skręceniem, zagięciem, zaciskaniem, przytrząskiwaniem drzwiami i podeptaniem). Należy zwracać szczególną uwagę na wtyczki, gniazdka oraz miejsce, w którym przewód łączy się z urządzeniem.



- Nie należy mocno naciskać na panel rękoma ani ostrymi przedmiotami, np. gwoździami, paznokciami, pilnikiem, ołówkiem lub długopisem, oraz należy unikać zdrapania panelu.



- Należy unikać dotykania ekranu lub naciskania go palcami przez dłuższy czas. Może to spowodować tymczasowe zniekształcenie obrazu na ekranie.



- Przed przystąpieniem do czyszczenia produktu i jego części należy odłączyć go od źródła zasilania. Produkt należy przetrzeć miękką szmatką. Używanie nadmiernej siły może spowodować porysowanie lub odbarwienie powierzchni. Nie wolno używać preparatów aerozolowych na bazie wody ani wilgotnej szmatki. W żadnym wypadku nie wolno używać środków czyszczących do szyb, nabyłyszczaczy samochodowych lub przemysłowych, substancji żrących, wosków, benzenu, alkoholu itp, ponieważ grozi to uszkodzeniem produktu i jego panelu. Nieprzestrzeżenie tych zaleceń grozi pożarem, porażeniem prądem lub uszkodzeniem produktu (zniekształceniem, korozją lub pęknięciem).

- Jeśli urządzenie jest podłączone do gniazdka elektrycznego, wyłączenie urządzenia za pomocą wyłącznika nie spowoduje odłączenia go od źródła zasilania.



- Aby odłączyć przewód, należy chwycić wtyczkę i wyciągnąć ją. Rozłączenie przewodów wewnątrz przewodu zasilającego może spowodować pożar.



- W przypadku przenoszenia produktu należy najpierw wyłączyć zasilanie. Następnie należy odłączyć przewody zasilające, antenowe i inne przewody podłączeniowe. Uszkodzenie telewizora lub przewodu zasilającego może spowodować pożar lub porażenie prądem.



- Czynności związane z przenoszeniem i rozpakowywaniem produktu powinny wykonywać dwie osoby, ponieważ jest on ciężki. Niestosowanie się do tego zalecenia grozi obrażeniami ciała.



- Raz w roku należy skontaktować się z centrum serwisowym w celu oczyszczenia wewnętrznych elementów produktu. Nagromadzony kurz może spowodować uszkodzenie mechaniczne.



- Czynności serwisowe powinny być wykonywane przez wykwalifikowany personel. Są one konieczne, jeśli urządzenie zostało uszkodzone w jakikolwiek sposób, np. poprzez uszkodzenie wtyczki lub przewodu zasilającego, oblanie cieczą, upuszczenie jakiegoś przedmiotu do wnętrza urządzenia lub wystawienie urządzenia na działanie deszczu lub wilgoci, a także w przypadku gdy produkt nie działa prawidłowo lub został upuszczony.



- Jeśli urządzenie jest zimne, podczas włączania może wystąpić niewielkie migotanie obrazu. Jest to zjawisko normalne i nie świadczy o nieprawidłowym działaniu.



- Panel jest zaawansowanym technologicznie produktem o rozdzielczości od dwóch do sześciu milionów pikseli. Na panelu mogą być widoczne czarne i/lub jasne, kolorowe punkty (czerwone, niebieskie lub zielone) o wielkości 1 ppm. Nie oznaczają one uszkodzenia ani nie wpływają na jakość i niezawodność działania produktu. To zjawisko występuje również w produktach innych firm i nie może być podstawą do wymiany produktu lub zwrotu pieniędzy.



- Jasność i kolor panelu mogą wydawać się różne w zależności od pozycji oglądającego (kąta oglądania). Zjawisko to ma związek z charakterystyką panelu. Nie ma ono związku z jakością produktu i nie jest usterką.



- Wyświetlanie przez długi czas nieruchomego obrazu (np. logo kanału programu, menu ekranowego, sceny z gry wideo) może spowodować uszkodzenie ekranu w postaci pozostałości nieruchomego obrazu. Gwarancja produktu nie obejmuje zjawisko utrwalenia nieruchomego obrazu. Należy unikać wyświetlania na ekranie telewizora nieruchomych obrazów przez dłuższy czas (powyżej 2 godzin na ekranach LCD, powyżej 1 godziny na ekranach plazmowych). Również długotrwałe oglądanie telewizji w formacie 4:3 może spowodować utrwalenie pozostałości obrazu przy krawędziach ekranu. To zjawisko występuje również w produktach innych firm i nie może być podstawą do wymiany produktu lub zwrotu pieniędzy.

• Dźwięki

Odgłos trzaskania: odgłos trzaskania występujący podczas oglądania lub wyłączenia telewizora jest wynikiem termicznego kurczenia się plastiku w związku z temperaturą i wilgotnością. Ten odgłos jest typowy dla produktów wymagających deformacji termicznej. Szumienie obwodu elektrycznego/byczenie panelu: cichy dźwięk wytwarzany przez szybkie przełączanie obwodu, który dostarcza duże ilości prądu potrzebne do zasilania urządzenia. Występowanie i skala zjawiska różnią się w zależności od produktu.

Ten dźwięk nie wpływa na jakość i niezawodność działania produktu.

Oglądanie obrazów 3D (Tylko modele 3D)



OSTRZEŻENIE

Warunki oglądania

- Czas oglądania
 - Podczas oglądania programów 3D należy co godzinę robić przerwy o długości 5-15 minut. Oglądanie programów 3D przez długi czas może powodować bóle głowy, zawroty głowy, zmęczenie lub nadwyrężenie oczu.

Osoby cierpiące na ataki epilepsji i przewlekłe chore

- Niektóre osoby mogą doznać ataku epilepsji lub innych nietypowych symptomów w wyniku wystawienia na migotanie światła lub szczególne efekty wizualne 3D.
- Nie należy oglądać filmów 3D w przypadku: odczuwania nudności, ciąży i/lub choroby przewlekłej, takiej jak epilepsja, choroby serca, nieprawidłowe ciśnienie krwi itp.
- Treści 3D nie są zalecane dla osób cierpiących na brak lub zaburzenia widzenia obuocznego. Istnieje ryzyko wystąpienia widzenia podwójnego lub dyskomfortu podczas oglądania.
- Osoby z zezem, amblyopię („leniwe oko”) lub astygmatyzm mogą mieć trudności w postrzeganiu głębi i szybko odczuwać zmęczenie podczas oglądania podwójnych obrazów. W takim przypadku zalecamy częstsze przerwy niż u przeciętnej osoby dorosłej.
- Osoby, u których występują różnice pomiędzy wzrokiem prawego i lewego oka, powinny skorygować tę różnicę przed oglądaniem obrazów 3D.

Objawy, które mogą wymagać zaprzestania lub przerwania oglądania obrazów 3D

- Nie należy oglądać programów 3D w przypadku odczuwania zmęczenia spowodowanego brakiem snu, przepracowaniem lub spożyciem alkoholu.
- W przypadku wystąpienia poniższych objawów należy przestać oglądać obraz 3D i odpocząć do czasu ustąpienia objawów.
 - Jeśli objawy nie ustąpią, należy skonsultuj się z lekarzem. Objawy mogą obejmować bóle głowy, bóle oczu, zawroty głowy, nudności, kołatanie serca, rozmazanie widzenia, dyskomfort, podwójne widzenie, zmęczenie oczu lub ogólne zmęczenie.



PRZESTROGA

Warunki oglądania

- Odległość od telewizora
 - Podczas oglądania treści 3D należy zachować odległość od ekranu wynoszącą co najmniej dwukrotność długości przekątnej. W przypadku odczuwania dyskomfortu podczas oglądania treści 3D należy odsunąć się od telewizora.

Wiek widzów

- Niemowlęta/dzieci
 - Niedozwolone jest oglądanie obrazu 3D przez dzieci do 5 roku życia.
 - Dzieci w wieku do 10 lat mogą wykazywać nadmierne reakcje i ekscytację, ponieważ ich zmysł wzroku dopiero się rozwija (np. mogą próbować dotykać obiektów 3D, lub wchodzić w ekran telewizora). Dlatego należy zwracać szczególną uwagę na dzieci oglądające treści 3D.
 - U dzieci występują większe różnice w widzeniu materiałów 3D dla obu oczu niż u osób dorosłych, ponieważ odległość między oczami u dzieci jest krótsza niż u dorosłych. Dlatego ich postrzeganie głębi będzie bardziej stereoskopowe niż u dorosłych oglądających ten sam obraz 3D.
- Młodzież
 - Młodzież poniżej 19 roku życia może wykazywać nadwrażliwość na stymulację przez światło w treściach 3D. Młodzież nie powinna oglądać treści 3D przez zbyt długi czas, zwłaszcza w stanie zmęczenia.
- Osoby starsze
 - Osoby starsze mogą dostrzegać efekt trójwymiarowości w mniejszym stopniu niż osoby młodsze. Nie należy siedzieć w mniejszej odległości od telewizora niż zalecana.

Zalecenia dotyczące korzystania z okularów 3D

- Należy używać okularów 3D firmy LG. Niestosowanie się do tego zalecenia może uniemożliwić prawidłowe oglądanie obrazu 3D.
- Nie należy używać okularów 3D zamiast okularów tradycyjnych, przeciwsłonecznych lub ochronnych.
- Korzystanie ze zmodyfikowanych okularów 3D może powodować zmęczenie oczu lub zniekształcenie obrazu.
- Okularów 3D nie należy przechowywać w miejscach bardzo nagranych ani bardzo zimnych. Grozi to ich zniekształceniem.
- Okulary 3D są delikatne i łatwo je zarysować. Do czyszczenia ich soczewek należy używać czystej, miękkiej szmatki. Powierzchni soczewek okularów 3D nie wolno szorować ostrymi narzędziami ani czyścić/wycierać za pomocą środków chemicznych.

! UWAGA

- Telewizor użytkownika może różnić się od pokazanego na ilustracji.
- Menu ekranowe telewizora użytkownika może się nieco różnić od przedstawionego w tej instrukcji.
- Dostępne menu i opcje mogą być różne w zależności od używanego źródła sygnału wejściowego i modelu produktu.
- Nowe funkcje mogą być dodawane do tego telewizora w przyszłości.
- Aby zmniejszyć zużycie energii, można włączyć tryb czuwania telewizora. Jeśli telewizor ma nie być używany przez dłuższy czas, należy go wyłączyć, aby zmniejszyć zużycie energii.
- Zużycie energii podczas korzystania z telewizora można znacząco ograniczyć, zmniejszając jasność obrazu. Spowoduje to obniżenie ogólnych kosztów eksploatacji urządzenia.

POLSKI

PROCEDURA INSTALACJI

- 1 Otwórz opakowanie i sprawdź, czy w zestawie znajdują się wszystkie akcesoria.
- 2 Przymocuj podstawę do telewizora.
- 3 Podłącz urządzenie zewnętrzne do telewizora.
- 4 Upewnij się, że połączenie z siecią jest dostępne.
Korzystanie z funkcji sieciowych telewizora jest możliwe dopiero po nawiązaniu połączenia z siecią.

MONTAŻ I PRZYGOTOWANIE DO PRACY

Rozpakowywanie

Zalecamy sprawdzenie, czy opakowanie zawiera poniższe elementy. W przypadku braku jakiegokolwiek elementu należy skontaktować się ze sprzedawcą. Urządzenie i akcesoria pokazane na ilustracjach w tej instrukcji mogą się różnić wyglądem od zakupionych przez użytkownika.

! PRZESTROGA

- Aby zapewnić maksymalne bezpieczeństwo i długi czas eksploatacji urządzenia, nie należy podłączać do niego żadnych niezatwierdzonych akcesoriów.
- Jakikolwiek szkody i obrażenia ciała spowodowane stosowaniem niezatwierdzonych akcesoriów nie są objęte gwarancją.
- Niektóre modele mają cienką folię przyklepioną do ekranu. Folię tej nie wolno usuwać.

! UWAGA

- Zawartość opakowania z produktem może być różna w zależności od modelu.
- W związku z unowocześnieniem funkcji dane techniczne produktu i treść instrukcji obsługi mogą ulec zmianie bez wcześniejszego powiadomienia.
- W celu zapewnienia wygody połączeń przewody HDMI i urządzenia USB powinny mieć końcówki o grubości mniejszej niż 10 mm i szerokości mniejszej niż 18 mm. Jeśli przewód lub karta pamięci USB nie pasują do portu USB w telewizorze, użyj przewodu przedłużającego, który obsługuje standard USB 2.0.

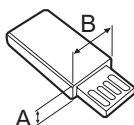
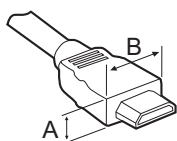

*A ≤ 10 mm

*B ≤ 18 mm

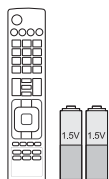

Pilot zdalnego sterowania i baterie (AAA)
(Patrz str. 21, 22)

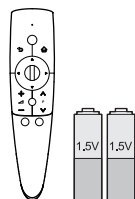

Pilot zdalnego sterowania Magic, baterie (AA)
(Tylko modele 60LM645*
, 32/42/47/55LM66**
, 42/47/55LM67**
, 42/47/55LM76**)
(Patrz str. 23)

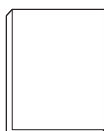

Instrukcja obsługi



Szmatka do polerowania
(zależnie od modelu)
Służy do usuwania kurzu z obudowy.

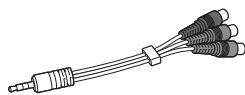

Przewód wideo typu Component
(Patrz str. B-16)

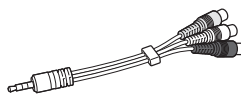

Przewód wideo typu Composite
(Patrz str. B-16, B-18)



Kinowe okulary 3D
Liczba sztuk okularów 3D może być różna w zależności od modelu i kraju.
(Z wyjątkiem modeli 32/37/42LS57**)



Okulary do korzystania z funkcji Dual Play (Tryb podwójny)
(Tylko modele 42/47/55LM76**)

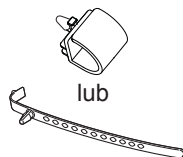

Uchwyt do przewodów
(zależnie od modelu)
(Patrz str. A-7, A-8)



Przewód zasilający
(Tylko modele 32/37/42LS57**
, 32/37/42/47/55LM62**)



Wkręty podstawy
8 szt., M4 x 20
(Patrz str. A-3, A-4, A-5, A-6)



Wkręt do montażu na płaskiej powierzchni
(1 szt.: Tylko modele 32/37/42LS57**
, 32/42/47LM669*)
(2 szt.: Tylko modele 32/37LM62**
, 32LM64**
, 32LM660*)
(Patrz str. 18)



Przewód do montażu na płaskiej powierzchni
2 szt.
(Tylko modele 32/37LM62**
, 32LM64**
, 32LM660*)
(Patrz str. 18)



Wkręt wspornika
2 szt., M4 x 8
(Tylko modele 32/37LM62**
, 32LM64**
, 32LM660*)
(Patrz str. 18)



Wewnętrzne elementy dystansujące do montażu na ścianie
4 szt.
(Tylko modele 32/37/42LS57**
, 32/37/42/47/55LM62**)
(Patrz str. 20)



Przewód typu SCART
(Patrz str. B-34)

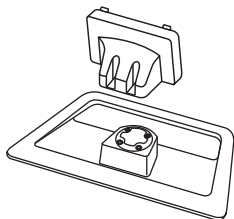

Nóżka podstawy / stopka podstawy

(Tylko modele 32/37/42LS57**, 65LM62**, 32/42/47LM669*)
(Patrz str. A-3, A-6)

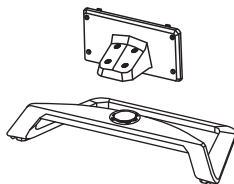

Nóżka podstawy / stopka podstawy

(Tylko modele 32/37/42/47/55LM62**, 32/42/47/55/60LM64**,
32/42/47/55LM660*, 42/47/55LM67**, 42/47/55LM760*, 42/47/55LM761*)
(Patrz str. A-4, A-6)

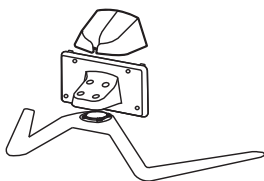

Tylna osłona podstawy / Nóżka podstawy / stopka podstawy

(Tylko modele 42/47/55LM765*)
(Patrz str. A-5)

Elementy do nabycia osobno

Elementy nabywane osobno mogą bez powiadomienia ulec zmianie lub modyfikacji w celu poprawy jakości.

W celu nabycia tych akcesoriów należy skontaktować się z punktem zakupu urządzenia.

Wymienione urządzenia współpracują jedynie z niektórymi modelami.



AG-F2**DP, AG-F3**DP

Okulary do korzystania z funkcji Dual Play (Tryb dwu ekranów)



AG-F2**, AG-F3**

Kinowe okulary 3D



AN-MR300

Pilot zdalnego sterowania Magic



AN-WF100

Bezprzewodowa karta sieciowa LAN

Zgodność	32/37/42LS570*	32/37/42LS575*	32/37/42/47/55/65LM62**	32/42/47/55/60LM64**, 32/42/47/55LM66**, 42/47/55LM67**, 42/47/55LM76**
AG-F2**DP, AG-F3**DP Okulary do korzystania z funkcji Dual Play (Tryb podwójny)			•	•
AG-F2**, AG-F3** Kinowe okulary 3D			•	•
AN-MR300 Pilot zdalnego sterowania Magic	•	•	•	•
AN-WF100 Bezprzewodowa karta sieciowa LAN	•		•	

Nazwa i wygląd modelu mogą ulec zmianie po zmianie funkcji produktu lub na skutek rozmaitych decyzji producenta.

Złącza i przyciski sterujące

Typ A: 32/42/47/55/60LM64**,
32/42/47/55LM66**, 42/47/55LM67**,
42/47/55LM76**

Typ B: 32/37/42LS57**, 32/37/42/47/55/65LM62**

POLSKI

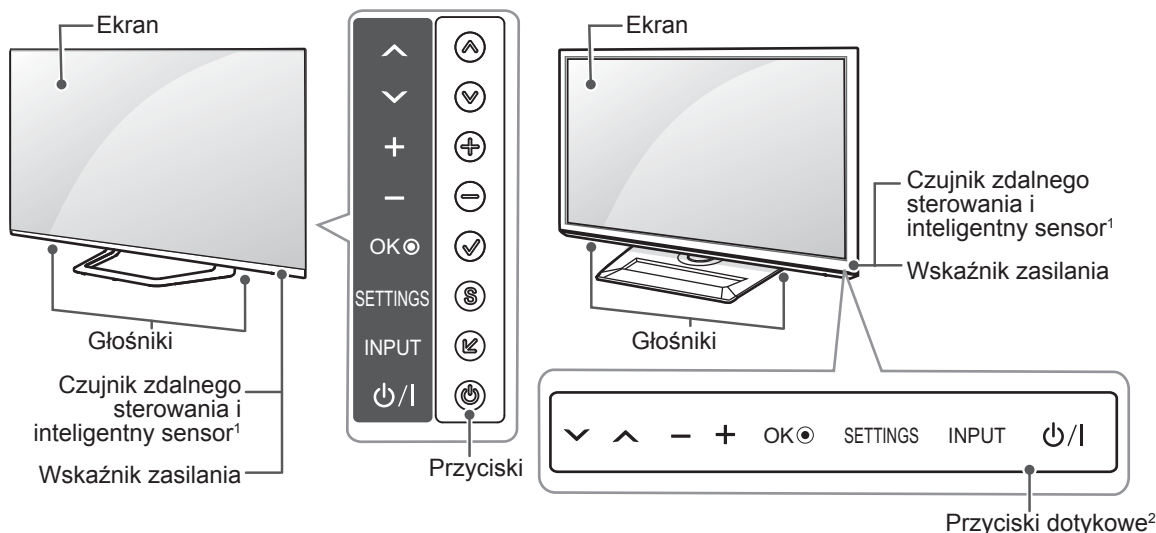

Przycisk		Opis
Typ A	Typ B	
^ v	v ^	Przewijanie listy zapisanych programów.
+ -	- +	Regulacja głośności.
✓	OK ●	Wybieranie podświetlonej pozycji menu i zatwierdzanie wprowadzonych ustawień.
S	SETTINGS (USTAWIENIA)	Dostęp do menu głównego, zapisywanie wprowadzonych ustawień i zamykanie menu.
↵	INPUT (ŹRÓDŁO)	Zmiana źródła sygnału wejściowego.
⏻	⏻ / I	Włączanie i wyłączanie zasilania.

1 Inteligentny sensor – dostosowuje jakość i jasność obrazu do warunków otoczenia.

2 Przyciski typu B są przyciskami dotykowymi, dzięki czemu do użycia wybranego przycisku wystarczy dotknięcie palcem.

! UWAGA

- Wskaźnik zasilania można włączyć lub wyłączyć, wybierając pozycję **OPCJE** w menu głównym.

Podnoszenie i przenoszenie telewizora

Przed podjęciem próby przeniesienia lub podniesienia telewizora należy przeczytać poniższe informacje. Pomogą one uniknąć jego porysowania lub uszkodzenia, a także zapewnić bezpieczny transport niezależnie od modelu i rozmiarów.



PRZESTROGA

- Należy unikać dotykania ekranu, ponieważ może to doprowadzić do jego uszkodzenia.
- Zaleca się przenoszenie telewizora w oryginalnym kartonie lub opakowaniu.
- Przed uniesieniem lub przeniesieniem telewizora należy odłączyć przewód zasilający i wszystkie inne przewody.
- Telewizor należy trzymać ekranem zwróconym na zewnątrz, aby zapobiec uszkodzeniom.

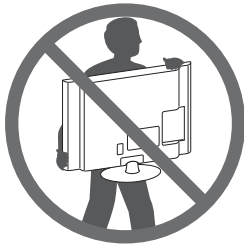

- Telewizor należy chwycić mocno u góry i u dołu ramy. Nie wolno go trzymać za część przezroczystą, głośnik ani kratkę głośnika.

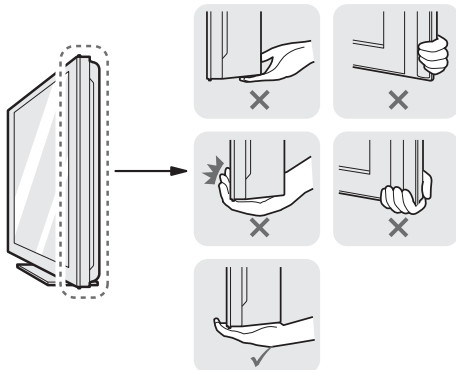

- Duży telewizor powinny przenosić przynajmniej 2 osoby.
- Niosąc telewizor, należy go trzymać w sposób pokazany na poniższej ilustracji.

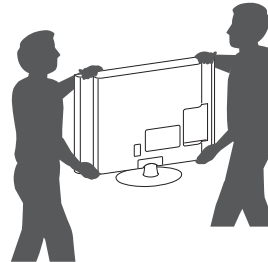

- Podczas transportu telewizora należy chronić go przed wstrząsami i nadmiernymi drganiami.
- Podczas transportu telewizora należy go trzymać w pozycji pionowej – nie wolno obracać go na bok ani pochylać w lewo lub w prawo.
- Podczas każdego przenoszenia telewizora jego boki powinny być osłonięte przez osłony ochronne. (zależnie od modelu)

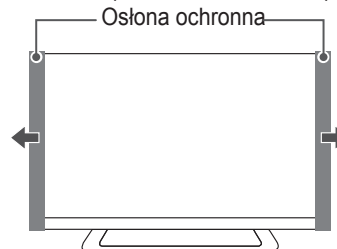

Montaż na płaskiej powierzchni

- 1 Podnieś telewizor i ustaw go na płaskiej powierzchni w pozycji pionowej.
 - Pozostaw co najmniej 10-centymetrowy odstęp od ściany w celu zapewnienia odpowiedniej wentylacji.

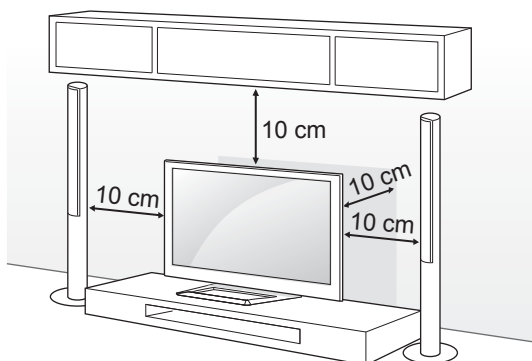

- 2 Podłącz przewód zasilający do gniazdka sieciowego.



PRZESTROGA

- Telewizora nie wolno umieszczać w pobliżu źródeł ciepła ani na nich, ponieważ grozi to pożarem lub uszkodzeniem telewizora.

Mocowanie telewizora do płaskiej powierzchni

Przymocowanie telewizora do powierzchni, na której stoi, pozwoli uniknąć przechylenia się go do przodu, a w konsekwencji upadku i uszkodzeń oraz obrażeń u osób przebywających w pobliżu. Aby przymocować telewizor do płaskiej powierzchni, włóż dołączone do zestawu śrubę do tylnej części podstawy i dokręć ją.
(Tylko modele 32/37/42LS57**, 32/42/47LM669*)

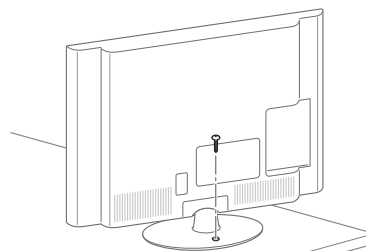

(Tylko modele 32/37LM62**, 32LM64**, 32LM660*)

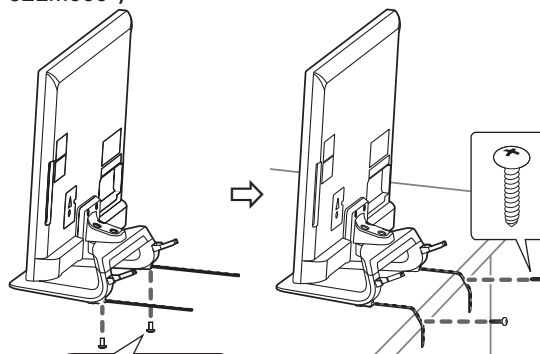

M4 x 8

2EA



UWAGA

(Tylko modele 32/37LM62**, 32LM64**, 32LM660*)

- Mocowanie telewizora na płaskiej powierzchni
1. Przymocuj przewody do montażu na płaskiej powierzchni do stopki podstawy za pomocą wkrętów wspornika.
 2. Przymocuj przewody do powierzchni za pomocą wkrętów do montażu na płaskiej powierzchni.
 3. Po zamocowaniu telewizora przysuń go do ściany. W przeciwnym razie dzieci mogłyby wejść za telewizor, co grozi obrażeniami.



OSTRZEŻENIE

- Aby telewizor nie przewrócił się, powinien być odpowiednio zamocowany do podłoża/ściany zgodnie z zaleceniami instalacyjnymi. Przechylenie, potrząsanie lub kołysanie telewizorem może spowodować obrażenia ciała.

Dostosowywanie kąta ustawienia telewizora

(W niektórych modelach ta funkcja jest niedostępna).

W celu dostosowania kąta ustawienia telewizora należy obrócić go o maksymalnie 20 stopni w lewo lub w prawo.

(Tylko modele 32/37/42LS57**, 65LM62**, 32/42/47LM669*, 42/47/55LM765*)

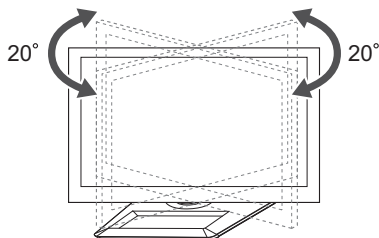

Telewizor należy ustawić pod najwygodniejszym kątem, obracając go maksymalnie o 10 stopni w lewo lub prawo.

(Tylko modele 32/37/42/47/55LM62**, 32/42/47/55/60LM64**, 32/42/47/55LM660*, 42/47/55LM67**, 42/47/55LM760*, 42/47/55LM761*)

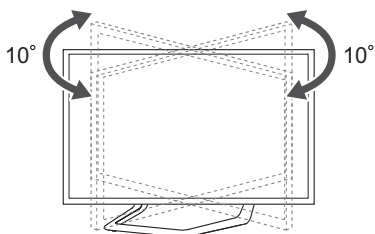
**PRZESTROGA**

Podczas regulacji kąta ustawienia ekranu należy uważać na palce.

» Istnieje ryzyko przytrzaśnięcia palców. W przypadku zbyt dużego nachylenia produkt może przewrócić się, powodując uszkodzenie lub obrażenia ciała.

(Tylko modele 32/37/42/47/55LM62**, 32/42/47/55/60LM64**, 32/42/47/55LM660*, 42/47/55LM67**, 42/47/55LM760*, 42/47/55LM761*)

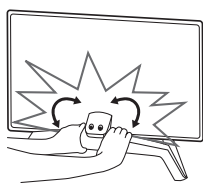

<Tył>

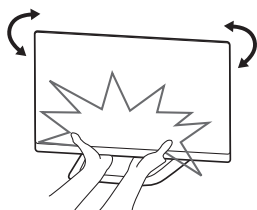

<Przód>

Mocowanie telewizora do ściany

(W niektórych modelach ta funkcja jest niedostępna).

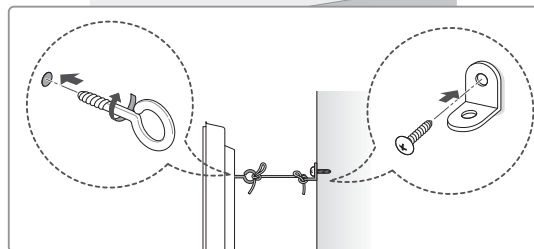
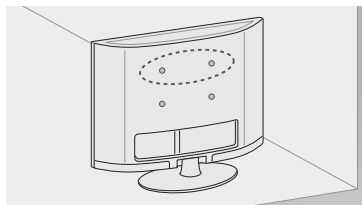

- 1 Włóż i dokręć śruby oczkowe lub uchwyty i śruby z tyłu telewizora.
 - Jeśli w miejscach, gdzie mają się znaleźć śruby oczkowe, są już wkręcone inne śruby, wykręć je.
- 2 Przymocuj uchwyty ściennie do ściany za pomocą śrub. Położenie uchwytów ściennych powinno odpowiadać pozycji śrub oczkowych wkręconych z tyłu telewizora.
- 3 Połącz śruby oczkowe z uchwytami ściennymi za pomocą napiętej, odpowiednio wytrzymałej linki. Linka powinna biec równoległe do podłogi.

**PRZESTROGA**

- Należy dopilnować, aby telewizor był zamontowany w sposób bezpieczny dla dzieci, a w szczególności uniemożliwiający jego przewrócenie, bądź próby wspinania się na niego przez dziecko.

**UWAGA**

- Do zamontowania telewizora należy użyć stolika lub półki wystarczająco dużych i mocnych, aby pomieścić urządzenie i wytrzymać jego ciężar.
- Śruby, uchwyty oraz linka nie są dołączone do telewizora. W sprawie zakupu dodatkowych akcesoriów prosimy skontaktować się z lokalnymi punktami sprzedaży.

Montaż na ścianie

Uważnie przymocuj opcjonalny uchwyt ścienny do tyłu telewizora oraz do mocnej ściany prostopadłej do podłogi. Jeśli chcesz zawiesić telewizor na słabszych ścianach lub innych elementach, skonsultuj się z wykwalifikowanym technikiem. Firma LG zaleca przeprowadzenie montażu urządzenia na ścianie przez wykwalifikowanego instalatora.

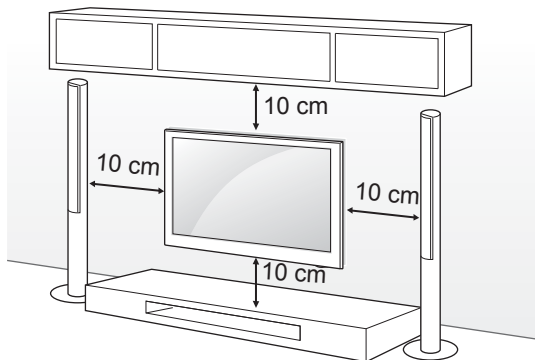

POLSKI

Wolno używać wyłącznie ściennego uchwyty montażowego i wkrętów spełniających wymagania standardu VESA. W tabeli poniżej podano standardowe wymiary zestawów do montażu ściennego.

Elementy do nabycia osobno (uchwyt ścienny)

Model	32/37LS57** 32/37LM62** 32LM64** 32LM66**	42LS57** 42/47/55LM62** 42/47/55/60LM64** 42/47/55LM66** 42/47/55LM67** 42/47/55LM76**
VESA (A x B)	200 x 200	400 x 400
Standard wkrętu	M6	M6
Liczba wkrętów	4	4
Uchwyt ścienny	LSW200BX 	LSW400BX
	LSW220BX 	LSW420BX
Model	65LM62**	
VESA (A x B)	600 x 400	
Standard wkrętu	M8	
Liczba wkrętów	4	
Uchwyt ścienny	LSW600B 	LSW620B

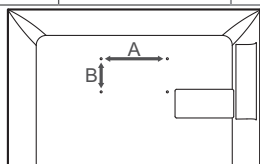

! PRZESTROGA

- Przed rozpoczęciem przenoszenia lub montażu telewizora należy odłączyć go od zasilania. Niezastosowanie się do tego zalecenia grozi porażeniem prądem.
- W przypadku montażu telewizora na suficie lub pochylonej ścianie może on spaść, powodując poważne obrażenia ciała u osób znajdujących się w pobliżu. Do montażu należy użyć uchwyty ściennego dopuszczonego przez firmę LG do użytku z danym modelem urządzenia. W razie potrzeby należy skonsultować się ze sprzedawcą lub technikiem.
- Nie wolno zbyt mocno dokręcać wkrętów, ponieważ może to doprowadzić do uszkodzenia telewizora, a w efekcie do utraty gwarancji.
- Należy użyć wyłącznie ściennego uchwyty montażowego i wkrętów spełniających wymagania standardu VESA. Szkody i obrażenia ciała spowodowane niewłaściwym użytkowaniem lub zastosowaniem nieodpowiednich akcesoriów nie są objęte gwarancją.

! UWAGA

- Należy używać wyłącznie wkrętów wymienionych w specyfikacji standardu VESA.
- W skład zestawu do montażu ściennego wchodzi instrukcja obsługi i niezbędne części.
- Uchwyt ścienny jest wyposażeniem dodatkowym. Dodatkowe akcesoria można nabyć u lokalnego sprzedawcy.
- Długość wkrętów może być różna w zależności od modelu uchwyty ściennego. Należy użyć wkrętów o odpowiedniej długości.
- Więcej informacji można znaleźć w instrukcji dołączonej do zestawu do montażu ściennego.
- Montując telewizor na uchwycie ściennym innej firmy, należy włożyć wewnętrzne elementy dystansowe uchwyty ściennego do otworów montażowych w telewizorze, aby ustawić telewizor w pionie. W przypadku korzystania z uchwyty ściennego LG nie należy używać elementów dystansowych. (Tylko modele 32/37/42LS57**, 32/37/42/47/55LM62**)

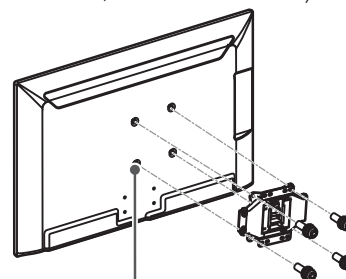

Wewnętrzny element dystansowy uchwyty ściennego

(zależnie od modelu)

- W celu ochrony ekranu telewizora (np. przed zadrapaniami czy odciskami palców) połóż telewizor na płaskim stole, nie zdejmując folii.
- Po zdjęciu folii z tyłu telewizora zamontuj go według instrukcji dołączonej do uchwyty ściennego.
- Po zamontowaniu telewizora zdejmij osłony ochronne.

PILOT ZDALNEGO STEROWANIA

Opisy zamieszczone w tej instrukcji dotyczą przycisków dostępnych na pilocie zdalnego sterowania. Zaleca się uważne przeczytanie instrukcji i użytkowanie telewizora w prawidłowy sposób. W celu włożenia baterii należy otworzyć pokrywę komory baterii, włożyć baterie (1,5 V AAA) zgodnie z oznaczeniami ⊕ i ⊖ na etykiecie w komorze baterii, a następnie zamknąć pokrywę komory baterii. W celu wyjęcia baterii należy wykonać czynności takie, jak przy ich wkładaniu, ale w odwrotnej kolejności.

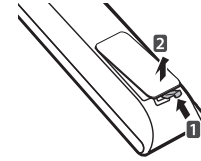

PRZESTROGA

- Nie wolno mieszać starych baterii z nowymi, ponieważ może to doprowadzić do uszkodzenia pilota.

Pilota należy kierować w stronę czujnika zdalnego sterowania w telewizorze.

(Tylko LM669*)

3D	Oglądanie obrazu w trybie 3D.
TV/RAD (TV/RADIO)	Wybór funkcji radia, telewizji analogowej lub cyfrowej.
GUIDE (PRZEWODNIK)	Wyświetlanie przewodnika po programach.
INFO ⓘ (INFORMACJE)	Wyświetlanie informacji o aktualnym programie i ustawieniach ekranu.
SUBTITLE (NAPISY)	Wyświetlanie napisów w trybie cyfrowym zgodnie z preferencjami.
Q.MENU (SZYBKIE MENU)	Przejsięcie do najczęściej wykorzystywanych funkcji.
INPUT (ŹRÓDŁO)	Zmiana źródła sygnału wejściowego.
LIST (LISTA)	Dostęp do listy zapisanych programów.
Q.VIEW (SZYBKIE WYŚWIETLENIE)	Powrót do poprzednio oglądanego programu.
HOME (MENU GŁÓWNE)	Dostęp do menu głównych.
MY APPS (MOJE APLIKACJE)	Wyświetlanie listy aplikacji.
Przyciski nawigacji (w górę/w dół/w lewo/w prawo)	Przewijanie pozycji menu i ustawień.
OK Ⓞ	Wybór menu i ustawień oraz zatwierdzanie wyboru.
↶ (Wstecz)	Powrót do poprzedniego poziomu menu.

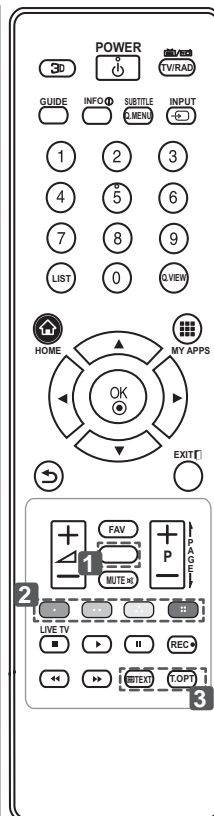

EXIT (WYJŚCIE) □

Zamknięcie menu ekranowych i powrót do trybu oglądania telewizji.

FAV (ULUBIONE)

Wyświetlenie listy ulubionych kanałów.

1 APP/APP*

Umożliwia wybór pozycji dostępnych w menu telewizji MHP. (Tylko Włochy) (Zależnie od modelu)

1 @ ORANGE

Bezpośredni dostęp do internetowego portalu oferującego treści rozrywkowe i wiadomości opracowanego przez Orange. (Tylko we Francji)

← PAGE (STRONA) →

Przejsięcie do poprzedniego lub następnego ekranu.

2 Kolorowe przyciski

Dostęp do specjalnych funkcji w niektórych menu.

(●: czerwony, ●: zielony, ●: żółty, ●: niebieski)

LIVE TV

Powrót do trybu LIVE TV.

Przyciski sterowania (■, ▶, II, ◀, ►)

Sterowanie odtwarzaniem treści Premium, nagrywką cyfrową, menu Smart Share lub urządzeniami zgodnymi ze standardem SIMPLINK (urządzenia USB, SIMPLINK lub nagrywarki cyfrowe).

REC (NAGRYWANIE) ●











Dostosowanie ustawień menu nagrywarki cyfrowej.

3 PRZYCISKI TELETEKSTU

Te przyciski służą do obsługi teletekstu.

(Tylko LS57**, LM62**, LM64**, LM660*, LM67**, LM76**)

POLSKI

 (Instrukcja obsługi) Wyświetlanie instrukcji obsługi.
 RATIO (PROPORCJE) Zmiana proporcji obrazu.
 INPUT (ŹRÓDŁO) Zmiana źródła sygnału wejściowego.
 TV/RAD (TV/RADIO) Wybór funkcji radia, telewizji analogowej lub cyfrowej.
LIST (LISTA) Dostęp do listy zapisanych programów.
 (Spacja) Wstawienie spacji za pomocą klawiatury ekranowej.
Q.VIEW (SZYBKE WYŚWIETLENIE) Powrót do poprzednio oglądanego programu.
FAV (ULUBIONE) Wyświetlenie listy ulubionych kanałów.
 3D Oglądanie obrazu w trybie 3D. (Tylko modele LM62**, LM64**, LM660*, LM67**, LM76**)
 PAGE (STRONA) Przejdź do poprzedniego lub następnego ekranu.
SETTINGS (USTAWIENIA) Przejdź do głównych menu.
 HOME (MENU GŁÓWNE) Dostęp do menu głównych.
 MY APPS (MOJE APLIKACJE) Wyświetlenie listy aplikacji.
Przyciski nawigacji (w górę/w dół/w lewo/w prawo) Przewijanie pozycji menu i ustawień.
OK Wybór menu i ustawień oraz zatwierdzenie wyboru.
 (Wstecz) Powrót do poprzedniego poziomu menu.
GUIDE (PRZEWODNIK) Wyświetlanie przewodnika po programach.



EXIT (WYJŚCIE) Zamknięcie menu ekranowych i powrót do trybu oglądania telewizji.
2 Kolorowe przyciski Dostęp do specjalnych funkcji w niektórych menu. (●): czerwony, (●●): zielony, (●●●): żółty, (●●●●): niebieski
3 PRZYCISKI TELETEKSTU Te przyciski służą do obsługi teletekstu.
SUBTITLE (NAPISY) Wyświetlanie napisów w trybie cyfrowym zgodnie z preferencjami.
Q.MENU (SZYBKE MENU) Przejdź do najczęściej wykorzystywanych funkcji.
LIVE TV Powrót do trybu LIVE TV.
Przyciski sterowania (■, ►, II, ◀, ▶) Sterowanie odtwarzaniem treści Premium, nagrywką cyfrową, menu Smart Share lub urządzeniami zgodnymi ze standardem SIMPLINK (urządzenia USB, SIMPLINK lub nagrywarki cyfrowe).
REC (NAGRYWANIE) Dostosowanie ustawień menu nagrywarki cyfrowej.
4 ENERGY SAVING (OSZCZĘDZANIE ENERGII) Dostosowanie jasności ekranu w celu zmniejszenia zużycia energii. (Tylko model LS57**)
INFO (INFORMACJE) Wyświetlanie informacji o aktualnym programie i ustawieniach ekranu. (1): Tylko model LS57** (2): Tylko modele LM62**, LM64**, LM660*, LM67**, LM76**
AD (OPIS DŹWIĘKIEM) Włączanie i wyłączanie funkcji opisu dźwiękiem.
5 APP/★ APP/* Umożliwia wybór pozycji dostępnych w menu telewizji MHP. (Tylko Włochy) (Zależnie od modelu)
5 @ ORANGE Bezpośredni dostęp do internetowego portalu oferującego treści rozrywkowe i wiadomości opracowanego przez Orange. (Tylko we Francji)

FUNKCJE PILOTA MAGIC

Ten element jest dostępny w zestawie z niektórymi modelami.

Kiedy pojawi się komunikat „Bateria pilota Magic bliska wyczerpania. Wymień baterie.”, należy wymienić baterie.

W celu włożenia baterii otwórz pokrywę komory baterii, włóż baterie (1,5 V AA) zgodnie z oznaczeniami \oplus i \ominus na etykiecie w komorze baterii, a następnie zamknij pokrywę komory baterii. Pilota należy kierować w stronę czujnika zdalnego sterowania w telewizorze.

W celu wyjęcia baterii należy wykonać czynności takie, jak przy ich wkładaniu, ale w odwrotnej kolejności.

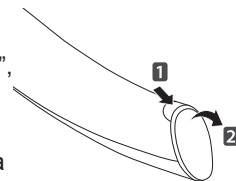

PRZESTROGA

- Nie wolno mieszać starych baterii z nowymi, ponieważ może to doprowadzić do uszkodzenia pilota.

(Tylko modele 60LM645*, 32/42/47/55LM66**, 42/47/55LM67**, 42/47/55LM76**)

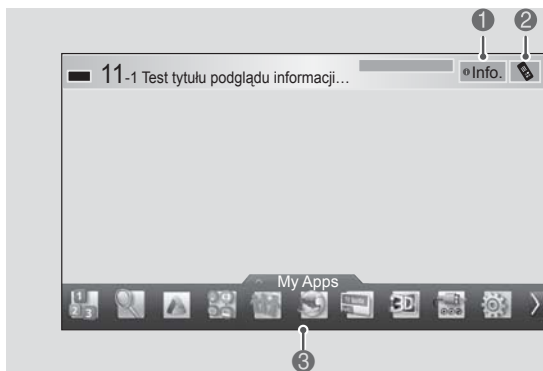
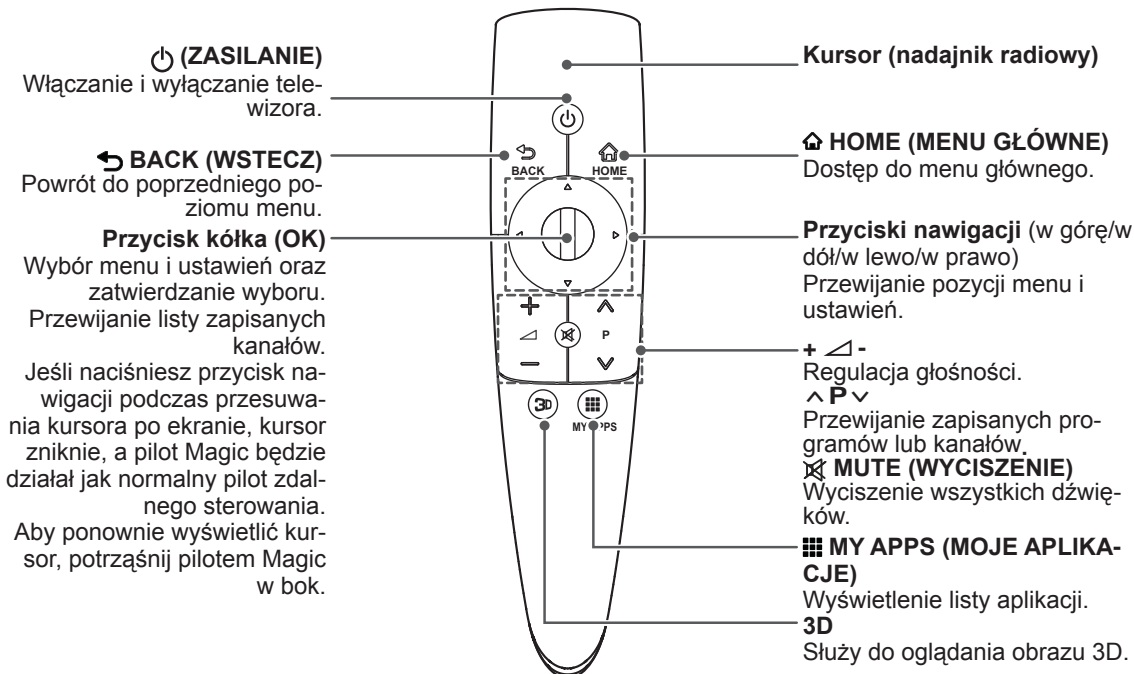

- | | |
|---|---|
| 1 | Naciśnięcie Przycisku kółka (OK) na pilocie Magic spowoduje wyświetlenie tego ekranu. Zawiera informacje dotyczące aktualnego programu i ekranu. |
| 2 | Naciśnięcie tego przycisku spowoduje wyświetlenie klawiatury numerycznej, za pomocą której można wybrać numer programu. |
| 3 | Możesz wybrać menu My Apps (Moje aplikacje). |

Rejestrowanie pilota Magic

Przed rozpoczęciem korzystania z pilota Magic należy sparować go (zarejestrować) z telewizorem.

Rejestracja pilota Magic



- 1 Aby dokonać rejestracji automatycznie, włącz telewizor, a następnie naciśnij i przytrzymaj **Przycisku koła (OK)**. Po zakończeniu rejestracji na ekranie pojawi się komunikat potwierdzający jej zakończenie.
- 2 Jeśli rejestracja nie powiedzie się, wyłącz telewizor i włącz go ponownie. Następnie naciśnij i przytrzymaj **Przycisku koła (OK)**, aby przeprowadzić rejestrację.

POLSKI

Ponowna rejestracja pilota Magic

↩
BACK
(WSTECZ)
🏠
HOME
(MENU
GŁÓWNE)

- 1 Naciśnij jednocześnie przyciski **BACK** i **HOME** i przytrzymaj przez 5 sekund, aby zresetować pilota, a następnie zarejestruj go, stosując się do zaleceń w sekcji „Rejestracja pilota Magic” powyżej.
- 2 Aby ponownie zarejestrować pilota Magic, skieruj go w stronę telewizora, a następnie naciśnij i przytrzymaj przycisk **BACK** przez 5 sekund. Po zakończeniu rejestracji na ekranie pojawi się komunikat potwierdzający jej zakończenie.

Korzystanie z pilota Magic



- 1 Po zniknięciu kursora delikatnie przesunij pilota w lewo lub w prawo. Zostanie automatycznie wyświetlony na ekranie.
 - » Kursor znika z ekranu po pewnym okresie bezczynności.
- 2 W celu przesunięcia kursora należy skierować moduł radiowy pilota w stronę telewizora, a następnie poruszyć pilotem w dowolną stronę.
 - » Jeśli kursor nie działa poprawnie, należy odłożyć pilota na 10 sekund, a następnie spróbować ponownie.

Zalecenia dotyczące korzystania z pilota Magic

- Pilota należy używać w granicach maksymalnego zasięgu komunikacji (10 m). Większa odległość albo obecność przeszkód na linii między pilotem a telewizorem mogą uniemożliwić komunikację.
- Zakłócenia w komunikacji mogą być również powodowane przez urządzenia znajdujące się w pobliżu. Urządzenia elektryczne, takie jak kuchenki mikrofalowe i oprzyrządowanie bezprzewodowych sieci LAN, mogą powodować zakłócenia, ponieważ używają tego samego pasma co pilot Magic (2,4 GHz).
- Upuszczenie lub silne uderzenie pilota Magic może spowodować jego uszkodzenie albo nieprawidłowe działanie.
- Podczas korzystania z pilota Magic należy uważać, aby nie uderzyć nim w pobliskie meble ani w inne osoby.
- Producent i instalator nie mogą zagwarantować całkowitego bezpieczeństwa przy korzystaniu z urządzenia, ponieważ urządzenia bezprzewodowe mogą powodować, lub podlegać zakłóceniom powodowanym przez fale elektromagnetyczne.
- Nie zaleca się umieszczania punktu dostępu w odległości mniejszej niż 1 m od telewizora. Jeśli punkt dostępu będzie znajdował się w odległości mniejszej niż 1 m, pilot Magic może nie działać prawidłowo z powodu występowania zakłóceń częstotliwości radiowej.

KORZYSTANIE Z INSTRUKCJI OBSŁUGI

Instrukcja obsługi zawiera szczegółowe informacje o obsłudze zaawansowanych funkcji telewizora.

- 1 Naciśnij przycisk **HOME (MENU GŁÓWNE)**, aby otworzyć **MENU GŁÓWNE**.
- 2 Wybierz pozycję **Podręcznik obsługi** i naciśnij **przycisk kółka (OK)**.



Podręcznik obsługi



UWAGA

- Dostęp do instrukcji obsługi można też uzyskać, naciskając przycisk **Ⓜ** (**Podręcznik obsługi**) na pilocie.



- 1 Wyświetla obraz obecnie oglądanego programu lub obraz ze źródła sygnału wejściowego.
- 2 Wybór dowolnej kategorii.
- 3 Wybór pozycji.
Przyciski **^/∨** umożliwiają przechodzenie między stronami.
- 4 Wyświetlanie opisu wybranej funkcji z indeksu.

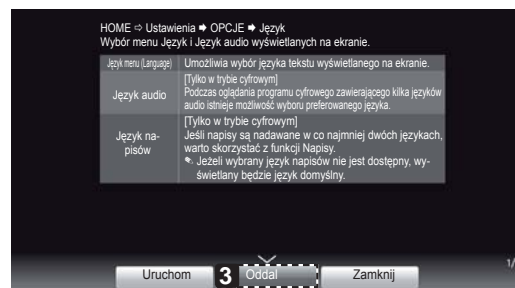
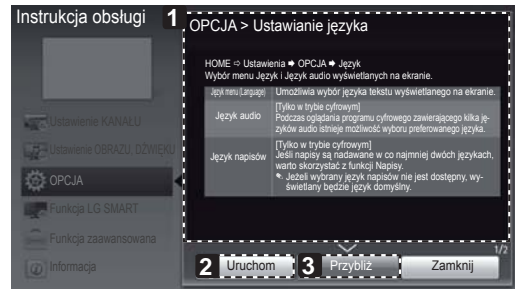

POLSKI

- 1 Wyświetlenie opisu wybranego menu.
Przyciski **^/∨** umożliwiają przechodzenie między stronami.
- 2 Przejście do wybranego menu bezpośrednio z poziomu instrukcji obsługi.
- 3 Przybliżenie lub oddalenie ekranu.

KONSERWACJA

Czyszczenie telewizora

Aby zapewnić najwyższą jakość pracy i dłuższy okres eksploatacji telewizora, należy go regularnie czyścić.



PRZESTROGA

- Najpierw należy wyłączyć urządzenie oraz odłączyć przewód zasilający i pozostałe kable.
- Jeśli telewizor ma pozostawać nieużywany przez dłuższy czas, należy odłączyć przewód zasilający od gniazdka sieciowego. To pozwoli uniknąć ewentualnych uszkodzeń na skutek wyładowań elektrycznych i wahań napięcia w sieci.

Ekran, ramka, obudowa i podstawa

- Aby usunąć kurz lub lekki brud z powierzchni, należy przetrzeć ją miękką, suchą, czystą szmatką.
- Aby usunąć mocniejsze zabrudzenia, najpierw należy przetrzeć powierzchnię miękką szmatką nawilżoną czystą wodą lub rozcieńczonym łagodnym deterdżentem. Następnie należy od razu wytrzeć powierzchnię suchą szmatką.



PRZESTROGA

- Należy unikać dotykania ekranu, ponieważ może to doprowadzić do jego uszkodzenia.
- Nie wolno naciskać ani pocierać powierzchni ekranu, ani uderzać o nią paznokciami lub ostrymi przedmiotami, ponieważ może to spowodować jej zarysowanie i zniekształcenia obrazu.
- Do czyszczenia powierzchni nie wolno stosować żadnych środków chemicznych, ponieważ może to spowodować uszkodzenie produktu.
- Nie wolno rozpylać płynów na powierzchnię urządzenia. Jeśli woda dostanie się do jego wnętrza, może spowodować pożar, porażenie prądem lub nieprawidłowe działanie.

Przewód zasilający

Kurz i brud gromadzące się na przewodzie zasilającym należy regularnie usuwać.

ROZWIĄZYWANIE PROBLEMÓW

Problem	Rozwiązanie
Nie można sterować telewizorem przy użyciu pilota zdalnego sterowania.	<ul style="list-style-type: none"> • Sprawdź czujnik zdalnego sterowania na urządzeniu i spróbuj ponownie. • Sprawdź, czy między urządzeniem a pilotem nie ma przeszkód blokujących przesyłanie sygnału. • Sprawdź, czy baterie są sprawne, i czy są poprawnie włożone (+ do ⊕, - do ⊖).
Nie widać obrazu i nie słychać dźwięku.	<ul style="list-style-type: none"> • Sprawdź, czy urządzenie jest włączone. • Sprawdź, czy przewód zasilający jest podłączony do gniazdka elektrycznego. • Sprawdź działanie gniazdka sieciowego, podłączając do niego inne urządzenia.
Telewizor nieoczekiwanie się wyłącza.	<ul style="list-style-type: none"> • Sprawdź ustawienia zasilania. Być może nastąpiła przerwa w zasilaniu. • W ustawieniach czasu sprawdź, czy nie włączono funkcji automatycznego wyłącznika czasowego. • Jeśli włączony telewizor nie odbiera żadnego sygnału przez 15 minut, zostaje automatycznie wyłączony.
Podczas podłączania do komputera (RGB/ HDMI DVI) wyświetlany jest komunikat „No signal” (Brak sygnału) lub „Invalid Format” (Nieprawidłowy format).	<ul style="list-style-type: none"> • Wyłącz i włącz telewizor za pomocą pilota. • Odłącz i ponownie podłącz przewód RGB/HDMI. • Ponownie uruchom komputer, gdy telewizor jest włączony.

DANE TECHNICZNE

W związku z unowocześnieniem funkcji dane techniczne produktu mogą ulec zmianie bez wcześniejszego powiadomienia.

(Tylko modele 32/37/42LS575*, 32/42/47/55/60LM64**, 32/42/47/55LM66**, 42/47/55LM67**, 42/47/55LM76**)

Dane techniczne bezprzewodowego modułu LAN (TWFM-B003D)	
Standard	IEEE802.11a/b/g/n
Zakres częstotliwości	2400–2483,5 MHz 5150–5250 MHz 5725–5850 MHz
Modulacja	CCK / OFDM / MIMO
Moc wyjściowa (typowa)	802.11a: 11 dBm 802.11b: 15 dBm 802.11g: 13 dBm 802.11n, 2,4 GHz: 13 dBm 802.11n, 5 GHz: 13 dBm
Szybkość transmisji danych	802.11 a/g: 54 Mb/s 802.11 b: 11 Mb/s 802.11n: 300 Mb/s
Zysk anteny (typowy)	2400–2483,5 MHz: -2,5 dBi 5150–5250 MHz: -2,2 dBi 5725–5850 MHz: -2,9 dBi
Zajmowane pasmo	802.11a/b/g: HT20 802.11n: HT20/40
<ul style="list-style-type: none"> • Z uwagi na różne kanały pasma wykorzystywane w poszczególnych krajach użytkownik nie ma możliwości zmiany ani regulacji częstotliwości pracy, a produkt został skonfigurowany zgodnie z tabelą częstotliwości dla danego regionu. 	
	

(Tylko modele 60LM645*, 32/42/47/55LM66**, 42/47/55LM67**, 42/47/55LM76**)

Dane techniczne modułu Bluetooth (BM-LDS302)	
Standard	Bluetooth, wersja 3.0
Zakres częstotliwości	2400–2483,5 MHz
Moc wyjściowa (maks.)	10 dBm lub mniejsza
Szybkość transmisji danych (maks.)	3 Mb/s
Zasięg komunikacji	W linii prostej, bez przeszkód: ok. 10 m
	



NÁVOD K OBSLUZE

Televizor LED LCD

Před uvedením zařízení do provozu si pečlivě prostudujte tento návod a uložte jej pro budoucí potřebu.

OBSAH

3 LICENCE

3 OZNÁMENÍ O SOFTWAREM OPEN SOURCE

4 BEZPEČNOSTNÍ POKYNY

- 10 - Sledování 3D obrazu (pouze 3D modely)

12 POSTUP INSTALACE

12 MONTÁŽ A PŘÍPRAVA

- 12 Vybalení
- 15 Dokupuje se zvlášť
- 16 Součásti a tlačítka
- 17 Zvedání a přemístění televizoru
- 18 Umístění monitoru na stůl
- 20 Montáž na stěnu

21 DÁLKOVÝ OVLADAČ

23 FUNKCE DÁLKOVÉHO OVLADAČE MAGIC

- 24 Zaregistrování dálkového ovladače Magic
- 24 Jak používat dálkový ovladač Magic
- 24 Opatření pro používání dálkového ovladače Magic

25 POUŽÍVÁNÍ UŽIVATELSKÉ PŘÍRUČKY

26 ÚDRŽBA

- 26 Čištění televizoru
- 26 - Obrazovka, Rámeček, Kryt a stojan
- 26 - Napájecí kabel

26 ODSTRAŇOVÁNÍ POTÍŽÍ

27 TECHNICKÉ ÚDAJE

VAROVÁNÍ

- Pokud budete tuto varovnou zprávu ignorovat, může dojít k vážnému zranění, nehodě či úmrtí.

UPOZORNĚNÍ

- Pokud budete toto upozornění ignorovat, mohlo by dojít k lehkým zraněním nebo k poškození výrobku.

POZNÁMKA

- Poznámka pomáhá porozumět výrobku a bezpečně jej používat. Před použitím výrobku si poznámku důkladně přečtěte.

LICENCE

U různých modelů se podporované licence mohou lišit. Další informace o licencích naleznete na webové stránce www.lg.com.



Vyrobeno na základě licence od společnosti Dolby Laboratories. „Dolby“ a symbol dvojitého D jsou ochranné známky společnosti Dolby Laboratories.



HDMI, logo HDMI a High-Definition Multimedia Interface jsou obchodními známkami nebo registrovanými obchodními známkami společnosti HDMI Licensing LLC.



INFORMACE O DIVX VIDEO: DivX® je digitální formát videa vytvořený společností DivX, LLC, dceřinou firmou společnosti Rovi Corporation. Toto je oficiálně certifikované zařízení DivX Certified®, které přehrává video DivX. Další informace a softwarové nástroje pro konverzi souborů na videa ve formátu DivX naleznete na webové stránce divx.com.

INFORMACE O DIVX VIDEO-ON-DEMAND: Toto certifikované zařízení DivX Certified® musí být pro přehrávání filmů DivX Video-on-Demand (VOD) zaregistrováno. Chcete-li získat registrační kód, přejděte do části DivX VOD v nabídce nastavení zařízení. Další informace a informace o dokončení registrace naleznete na adrese vod.divx.com.

„Certifikované zařízení DivX Certified® pro přehrávání videa ve formátu DivX® až do rozlišení HD 1080p, včetně prémiového obsahu.“

„Loga DivX®, DivX Certified® a související loga jsou ochranné známky společnosti Rovi Corporation nebo jejích dceřiných společností a jsou používány na základě licence.“

„Podléhá jednomu nebo několika následujícím americkým patentům:
7,295,673; 7,460,668; 7,515,710; 7,519,274“



Vyrobeno v licenci v rámci amerických patentů ř. 5 956 674; 5 974 380; 6 487 535 a dalších vydaných a na vyřízení čekajících amerických a celosvětových patentů. DTS, příslušný symbol a DTS a symbol dohromady jsou registrovanými ochrannými známkami a DTS 2.0+Digital Out je ochranná známka společnosti DTS, Inc. Výrobek obsahuje software. © DTS, Inc. Všechna práva vyhrazena.

OZNÁMENÍ O SOFTWARE OPEN SOURCE

Chcete-li získat zdrojový kód na základě licence GPL, LGPL, MPL a dalších licencí k softwaru s otevřeným zdrojovým kódem, který tento výrobek obsahuje, navštivte webový server <http://opensource.lge.com>. Kromě zdrojového kódu si lze stáhnout všechny zmiňované licenční podmínky, vyloučení záruky a upozornění na autorská práva.

Společnost LG Electronics poskytuje uživatelům otevřený zdrojový kód na disku CD-ROM za poplatek pokrývající náklady na distribuci (např. cenu média, poplatky za manipulaci a dopravu), po vyžádání e-mailem zasláním adresy opensource@lge.com. Tato nabídka je platná po dobu tří (3) let od data zakoupení výrobku.

BEZPEČNOSTNÍ POKYNY



Před použitím výrobku si důkladně přečtěte tyto bezpečnostní pokyny.

! VAROVÁNÍ



- Neumisťujte televizor a dálkový ovladač v následujících prostředích:
 - Místo vystavené přímému slunečnímu svitu
 - Místo s vysokou vlhkostí, např. koupelna
 - Blízko tepelných zdrojů, např. kamen a dalších zařízení, která produkují teplo
 - Blízko kuchyňské linky nebo zvlhčovače vzduchu, kde může být snadno vystaven páře nebo oleji
 - Místo vystavené dešti nebo větru
 - Blízko nádob s vodou, např. vаз

Jinak může dojít k požáru, úrazu elektrickým proudem, závadě nebo deformaci výrobku.



- Neumisťujte výrobek do prašného prostředí. Mohlo by dojít k požáru.

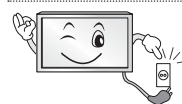

- Elektrická zástrčka slouží k odpojení zařízení. Zástrčka musí být okamžitě přístupná.



- Napájecí zástrčky se nedotýkejte mokřými rukama. Pokud jsou kolíky kabelu mokré nebo zaprášené, zcela otřete a osušte zástrčku. Vysoká vlhkost by mohla způsobit zranění elektrickým proudem.



- Napájecí kabel musí být připojen k uzemněné zásuvce. (S výjimkou zařízení, která se neuzemňují.) Mohlo by dojít k úrazu elektrickým proudem nebo zranění.



- Napájecí kabel řádně připojte. Pokud není napájecí kabel připojen řádně, může dojít ke vzniku požáru.



- Dbejte na to, aby napájecí kabel nepřišel do styku s horkými objekty, například s topným tělesem. Mohlo by dojít k požáru nebo úrazu elektrickým proudem.

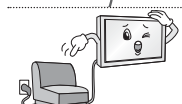

- Nepokládejte na napájecí kabely těžké předměty ani samotný výrobek. Jinak může dojít k požáru nebo úrazu elektrickým proudem.



- Kabel antény mezi vnitřkem a vnějškem budovy zahněte tak, aby dovnitř nezatékal déšť. Jinak by mohlo dojít k poškození vnitřku výrobku vodou a hrozbě úrazu elektrickým proudem.

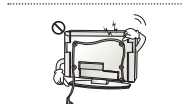

- Při montáži televizoru na stěnu dbejte na to, aby televizor po montáži nevisel za napájecí a signálové kabely na zadní straně televizoru. Mohlo by dojít k požáru nebo úrazu elektrickým proudem.

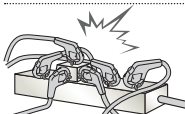

- Nezapojujte do jedné elektrické zásuvky příliš mnoho elektrických zařízení. Jinak může dojít k požáru z důvodu přehřátí.

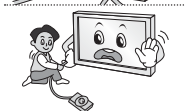

- Při připojování externích zařízení dávejte pozor, aby vám výrobek neupadl nebo se nepřevrátil. Jinak může dojít ke zranění nebo poškození výrobku.



- Dbejte na to, aby byly vinylové obaly a také materiál proti vlhkosti, který je součástí balení, mimo dosah dětí. Materiál proti vlhkosti by mohl být při požití nebezpečný. Pokud by došlo k náhodnému požití, vyvolejte zvracení a navštivte nejbližší nemocnici. Vinylové obaly mohou způsobit zadušení. Uchovávejte je proto mimo dosah dětí.



- Nedovolte, aby na televizor lezly nebo se je přidržovaly děti. Jinak se může televizor převrátit a způsobit vážné zranění.



- Použité baterie pečlivě likvidujte, aby je děti nemohly sníst. V případě, že dítě baterie sní, ihned s ním jděte k lékaři.

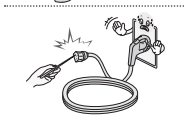

- Nevkládejte do konce napájecího kabelu vodivé předměty (například kovové předměty), pokud je druhý konec připojen do elektrické sítě. Rovněž se nedotýkejte napájecího kabelu ihned po zasunutí zástrčky do elektrické sítě. Mohlo by dojít k úrazu elektrickým proudem. (Závisí na modelu)



- Neumisťujte ani neuskładňujte v blízkosti výrobku hořlavé látky. Při neopatrném zacházení s hořlavými látkami hrozí nebezpečí výbuchu nebo požáru.



- Nevhazujte do výrobku kovové objekty, jako jsou například mince, sponky do vlasů, přístroje nebo dráty, ani hořlavé objekty, například papír nebo zápalky. To si musí uvědomit zvláště děti. Mohlo by dojít k úrazu elektrickým proudem, požáru nebo zranění. Pokud se dovnitř výrobku dostane cizí předmět, odpojte napájecí kabel a kontaktujte servisní středisko.



- Nestříkejte na výrobek vodu ani jej nečistěte hořlavou látkou (ředidlem nebo benzenem). Mohlo by dojít k požáru nebo elektrickému šoku.



- Zabraňte nárazům či pádu jakýchkoli předmětů do výrobku a dejte pozor, abyste nic neupustili na obrazovku. Mohlo by dojít ke zranění nebo k poškození výrobku.



- Nikdy se nedotýkejte tohoto výrobku či antény během bouřky. Mohlo by dojít k úrazu elektrickým proudem.



- Nikdy se nedotýkejte elektrické zásuvky, pokud došlo k úniku plynu. V takovém případě otevřete okna a vyvětrejte. Mohlo by dojít k požáru nebo vznícení od elektrického výboje.



- Sami výrobek nerozebírejte, neopravujte ani neupravujte. Mohlo by dojít k požáru nebo elektrickému šoku. V případě nutnosti provedení kontroly, kalibrace či opravy se obraťte na servisní středisko.



- V případě, že dojde k některé z níže uvedených událostí, výrobek ihned odpojte a kontaktujte místní servisní středisko.
 - Došlo k nárazu (do) výrobku
 - Výrobek byl poškozen
 - Do výrobku se dostaly cizí předměty
 - Z výrobku vycházel kouř nebo nezvyklý zápachMohlo by dojít k požáru nebo úrazu elektrickým proudem.



- Pokud výrobek nebudete delší dobu používat, odpojte od něj napájecí kabel. Usazený prach může způsobit požár, případně opotřeбенá izolace může způsobit probíjení, úraz elektrickým proudem nebo požár.



- Zařízení nesmí být vystaveno kapající nebo stříkající vodě. Na zařízení nepokládejte ani objekty naplněné vodou, například vázy.

UPOZORNĚNÍ



- Výrobek instalujte v prostředí, kterým neprocházejí rádiové vlny.

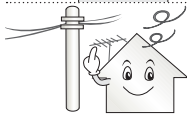

- Mezi kabelem venkovní antény a napájecím kabelem musí být dostatečná vzdálenost, aby v případě pádu antény její kabel nezasáhl kabel napájecí. Mohlo by dojít k úrazu elektrickým proudem.



- Neinstalujte výrobek na místech, jako jsou nestabilní police nebo šikmé plochy. Rovněž se vyhněte místům, kde dochází k vibracím nebo kde výrobek nemá plnou oporu. V opačném případě může výrobek spadnout nebo se převrátit, což může způsobit zranění nebo poškození výrobku.

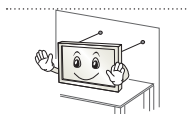

- Pokud televizor instalujete na stojan, je nutné provést opatření proti jeho převrácení. Jinak se může výrobek převrátit a způsobit zranění.

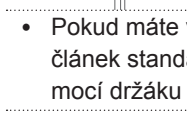

- Pokud máte v úmyslu připevnit výrobek na stěnu, připevněte k jeho zadní straně propojovací mezičlánek standardu VESA pro montáž na stěnu (volitelné součásti). Při instalaci přístroje na stěnu pomocí držáku pro montáž na stěnu (volitelné součásti) jej pečlivě upevněte, aby nespadl.

- Používejte pouze přídatná zařízení/příslušenství uváděná výrobcem.



- Při instalaci antény se poraďte s kvalifikovaným technikem. Mohlo by dojít k požáru nebo úrazu elektrickým proudem.

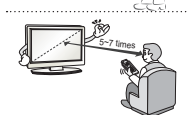

- Doporučujeme, abyste televizor sledovali ze vzdálenosti odpovídající alespoň 5 až 7násobku úhlopříčky obrazovky. V případě dlouhého sledování televizoru může dojít k rozmazanému vidění.

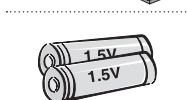

- Používejte pouze uvedený typ baterie. Jinak by mohlo dojít k poškození dálkového ovladače.

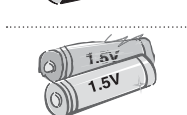

- Nekombinujte nové baterie se starými. Mohlo by dojít k jejich přehřátí a vytečení.

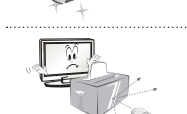

- Mezi dálkovým ovladačem a jeho senzorem by neměly být žádné objekty.



- Signál z dálkového ovladače může být rušen slunečním světlem nebo jiným silným světlem. V takovém případě světlo v místnosti zeslabte.

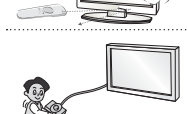

- Pokud připojujete externí zařízení, například herní konzole, použijte dostatečně dlouhé kabely. V opačném případě může výrobek spadnout, což může způsobit zranění nebo poškození výrobku.



- Nezapínejte/nevypínejte výrobek zapojením zástrčky do/vytažením zástrčky z elektrické zásuvky. (Nepoužívejte elektrickou zástrčku jako vypínač.) Mohlo by dojít k mechanické závadě nebo úrazu elektrickým proudem.

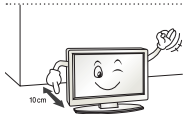

- Postupujte podle instalačních pokynů níže, abyste zabránili přehřátí výrobku.
 - Vzdálenost mezi výrobkem a stěnou by měla být minimálně 10 cm.
 - Neumísťujte výrobek na místo bez dostatečné ventilace (např. do knihovny nebo skříňky).
 - Neumísťujte výrobek na koberec nebo polstrování.
 - Dbejte na to, aby větrací otvor nebyl blokován ubrusem či závěsem.
 Jinak může dojít k požáru.



- Dbejte na to, abyste se při delším sledování televize nedotkli ventilačních otvorů, protože by mohly být horké. Nedojde k ovlivnění provozu či výkonu výrobku.

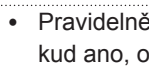

- Pravidelně kontrolujte, zda napájecí kabel zařízení nejeví známky poškození nebo opotřebení. Pokud ano, odpojte jej a nahraďte stejným kabelem (získaným z autorizovaného servisu).

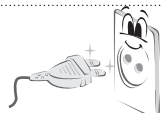

- Dbejte na to, aby se na kolících zástrčky napájecího kabelu nebo zásuvky nahromadil prach. Mohlo by dojít k požáru.

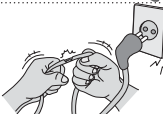

- Chraňte napájecí kabel před fyzickým nebo mechanickým poškozením, jako je překroucení, zadrhnutí, přiskřípnutí, zmáčknutí ve dveřích nebo přišlápnutí. Věnujte zvláštní pozornost zástrčkám, elektrickým zásuvkám a místům, ve kterých kabel vychází ze zařízení.



- Netlačte silně na přední panel, a to ani rukou, ani žádnými ostrými předměty (například nehty, tužkou či perem). Dbejte na to, aby nedošlo k jeho poškrábání.



- Nedotýkejte se obrazovky ani na ni na delší dobu nepokládejte prsty. Mohlo by dojít k dočasné deformaci obrazu.



- Při čištění výrobku a jeho součástí nejprve odpojte napájení a otřete jej měkkým hadříkem. Použití nadměrné síly může způsobit poškrábání nebo změny zbarvení. Nestříkejte na výrobek vodu ani jej neotírejte mokrým hadříkem. Nepoužívejte čisticí prostředky na sklo, leštěnku na auta nebo průmyslová leštidla, abrazivní prostředky nebo vosk, benzen, alkohol apod., které mohou výrobek a jeho panel poškodit.
V opačném případě může dojít k požáru, úrazu elektrickým proudem nebo poškození výrobku (deformaci, korozi nebo prasknutí).

- Pokud je tato jednotka připojena k zásuvce na střídavý proud, není odpojena od zdroje střídavého proudu, i když tuto jednotku vypnete VYPÍNAČEM.



- Při odpojování kabelu jej uchopte za zástrčku a vytáhněte. Pokud dojde k oddělení vodičů uvnitř kabelu, může dojít k požáru.



- Před přesouváním výrobku nejprve vypněte napájení. Pak vytáhněte napájecí kabely, kabely antény a všechny připojovací kabely. Mohlo by dojít k poškození televizoru nebo napájecího kabelu a vzniku požáru nebo úrazu elektrickým proudem.



- Při přesouvání nebo vybalování výrobku pracujte ve dvojici, protože výrobek je těžký. Jinak může dojít ke zranění.



- Jednou za rok se obraťte na servisní středisko s žádostí o vyčištění vnitřních součástí výrobku. Nahromaděný prach může způsobit mechanické selhání.



- Veškeré opravy výrobku svěřte kvalifikovaným pracovníkům servisu. Výrobek je potřeba opravit v případě, že byl jakýmkoli způsobem poškozen, například v případě poškození napájecího kabelu nebo zástrčky, vniknutí kapaliny či objektů do zařízení nebo pokud bylo zařízení vystaveno dešti či vlhkosti, nefunguje standardním způsobem či spadlo na zem.



- Pokud je výrobek při dotyku studený, můžete po jeho zapnutí pozorovat nepatrné blikání. Jde o normální jev, výrobek je v pořádku.



- Panel je výrobek s moderní technologií rozlišením dvou až šesti milionů pixelů. Na panelu můžete vidět drobné černé nebo jasně barevné tečky (červené, modré nebo zelené) velikosti 1 ppm. Nejedná se o závadu a neovlivňuje to výkon ani spolehlivost výrobku. Tento jev se vyskytuje také u výrobků třetích stran a není důvodem pro výměnu nebo vrácení peněz.



- Na základě pozice, ze které panel sledujete (vlevo/vpravo/nahore/dole), se může jas a barvy panelu lišit. Tento jev je způsoben povahou panelu. Nesouvisí s výkonem výrobku a nejedná se o závadu.



- Zobrazování statického obrázku (např. loga vysílací stanice, nabídky na obrazovce, scény z videohry) po dlouhou dobu může poškodit obrazovku vedoucí k přetrvávání obrazu, známému též jako vypálení obrazu. Záruka výrobku se na vypálení obrazu nevztahuje. Vyhněte se ponechání statického obrazu na televizoru po delší dobu (2 nebo více hodin pro LCD televizor, 1 nebo více hodin pro plazmový televizor). Pokud po dlouhou dobu sledujete televizní obraz s poměrem stran 4:3, na okrajích panelu může také dojít k vypálení obrazu. Tento jev se vyskytuje také u výrobků třetích stran a není důvodem pro výměnu nebo vrácení peněz.

• Vytvářený zvuk

„Praskání“: Praskání, ke kterému dochází při sledování nebo vypnutí televizoru, vzniká tepelným smršťováním plastu kvůli teplotě a vlhkosti. Tento zvuk je běžný u výrobků, u kterých dochází k tepelné deformaci. Bzučení elektrických obvodů/panelu: Tichý zvuk vzniká ve vysokorychlostním spínacím obvodu, který dodává velké množství proudu pro provoz výrobku. Liší se v závislosti na výrobku.

Tento vytvářený zvuk nemá vliv na výkon ani spolehlivost výrobku.

Sledování 3D obrazu (pouze 3D modely)

VAROVÁNÍ

Prostředí pro sledování

- Doba sledování
 - Při sledování 3D obsahu si každou hodinu udělejte přestávku 5 – 15 minut. Dlouhodobé sledování 3D obrazu může způsobovat bolesti hlavy, závratě, malátnost nebo únavu očí.

Lidé trpící fotosenzitivními záchvaty nebo chronickou nemocí

- U některých uživatelů může v případě vystavení blikajícímu světlu nebo určitému vzoru z 3D obsahu dojít k záchvatu nebo jiným abnormálním příznakům.
- Nesledujte 3D videa v případě nevolnosti, těhotenství nebo chronické nemoci jako epilepsie, srdeční choroby nebo problémů s krevním tlakem apod.
- 3D obsah není doporučován pro osoby neschopné prostorového vidění nebo s anomálním prostorovým viděním. Může docházet k dvojitému vidění nebo nepříjemným pocitům při sledování.
- Pokud trpíte strabismem (šilhavostí), tupozrakostí (slabým zrakem) nebo astigmatismem, můžete mít problém s vnímáním hloubky a snadno se kvůli dvojitému obrazu unavíte. Doporučujeme, abyste dělali častější přestávky než průměrný dospělý uživatel.
- Pokud máte rozdíl zraku mezi levým a pravým okem, před sledováním 3D obsahu proveďte korekci zraku.

Příznaky, při kterých byste měli sledování 3D obsahu přerušit nebo se mu vyhnout

- Nesledujte 3D obsah, pokud jste unavení kvůli nedostatku spánku, přepracování nebo požití alkoholu.
- Pokud takovými příznaky trpíte, přestaňte 3D obsah používat/sledovat a dostatečně si odpočiňte, než příznaky odezní.
 - Pokud příznaky přerývají, poradte se s lékařem. Mezi příznaky mohou patřit bolesti hlavy, bolesti oční bulvy, závratě, nevolnost, bušení srdce, rozmazané vidění, pocit nepohodlí, dvojité vidění, potíže s viděním nebo únava.



UPOZORNĚNÍ

Prostředí pro sledování

- Vzdálenost pro sledování
 - Při sledování 3D obsahu udržujte vzdálenost odpovídající alespoň dvojnásobku úhlopříčky. Pokud je sledování 3D obsahu nepříjemné, přesuňte se dále od televizoru.

Věk pro sledování

- Děti/Mladiství
 - Používání/sledování 3D obsahu dětmi mladšími 5 let je zakázáno.
 - Děti mladší 10 let mohou přehnaně reagovat a příliš se vzrušit, protože jejich zrak se stále vyvíjí (například snažit se dotknout obrazovky nebo do ní skočit). Děti sledující 3D obsah vyžadují speciální dozor a mimořádnou pozornost.
 - Děti mají větší binokulární disproporci 3D prezentací než dospělí, protože mají menší vzdálenost mezi očima. U stejného 3D obrazu proto vnímají větší stereoskopickou hloubku než dospělí.
- Dospívající
 - Dospívající ve věku do 19 let mohou citlivě reagovat kvůli stimulaci ze světla ve 3D obsahu. Doporučte jim, aby v případě únavy nesledovali 3D obsah příliš dlouho.
- Starší lidé
 - Starší lidé mohou ve srovnání s mladšími vnímat menší 3D efekt. Nesedte blíže k televizoru, než je doporučená vzdálenost.

Upozornění pro používání 3D brýlí

- Používejte 3D brýle LG. Jinak nemusíte 3D videa vidět správně.
- 3D brýle nepoužívejte místo normálních brýlí, slunečních brýlí ani ochranných brýlí.
- Používání upravených 3D brýlí může namáhat zrak nebo způsobovat zkreslení obrazu.
- Nenechávejte 3D brýle v prostředí s mimořádně vysokými nebo nízkými teplotami. Došlo by k jejich deformaci.
- 3D brýle jsou křehké a snadno se poškrábou. K otírání skel brýlí vždy používejte jemnou, čistou tkaninu. Nedotýkejte se skel 3D brýlí ostrými předměty a nečistěte/neotírejte je chemickými přípravky.

! POZNÁMKA

- Uvedený obrázek se může od vašeho televizoru lišit.
- Nabídka OSD (On Screen Display) vašeho televizoru se může mírně lišit od obrázků v této příručce.
- Dostupná menu a možnosti se mohou lišit od zdroje vstupu a modelu výrobku, který používáte.
- Do tohoto televizoru mohou být v budoucnu přidány nové funkce.
- Televizor může být za účelem úspory elektrické energie uveden do pohotovostního režimu. Pokud nebude televizor delší dobu používán, měl by být vypnut, což přispěje ke snížení spotřeby energie.
- Snížením úrovně jasu obrazu lze podstatně snížit množství energie spotřebované během používání, což přispěje ke snížení celkových provozních nákladů.

POSTUP INSTALACE

ČESKY

- 1 Otevřete balíček a zkontrolujte, zda obsahuje veškeré příslušenství.
- 2 Přidejte k televizoru stojan.
- 3 Připojte k televizoru externí zařízení.
- 4 Zkontrolujte, zda je k dispozici síťové připojení.
Funkce sítí v televizoru můžete použít pouze tehdy, když je provedeno síťové připojení.

MONTÁŽ A PŘÍPRAVA

Vybalení

Zkontrolujte, zda balení výrobku obsahuje následující položky. Pokud některé příslušenství chybí, obraťte se na místního prodejce, od něhož jste výrobek zakoupili. Vyobrazení v tomto návodu se mohou lišit od skutečného výrobku nebo položky.

! UPOZORNĚNÍ

- Nepoužívejte jiné než schválené položky, jinak není zaručena bezpečnost a životnost výrobku.
- Záruka se nevztahuje na poškození a zranění způsobená neschválenými položkami.
- Obrazovka některých modelů je opatřena tenkou fólií, která se nesmí odstranit.

! POZNÁMKA

- Položky dodané se zařízením se mohou v závislosti na modelu lišit.
- Specifikace výrobku nebo obsah tohoto návodu se mohou z důvodu zlepšení funkcí výrobku změnit bez předchozího upozornění.
- Pro optimální připojení používejte kabely HDMI a zařízení USB s rámečkem, který má tloušťku menší než 10 mm a šířku menší než 18 mm. Pokud nelze kabel USB nebo paměťové zařízení USB připojit k portu USB televizoru, použijte prodlužovací kabel, který podporuje protokol USB 2.0.

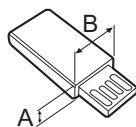
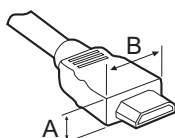

*A ≤ 10 mm

*B ≤ 18 mm

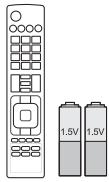

Dálkový ovladač a baterie (AAA)
(viz str. 21, 22)

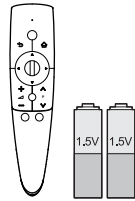

Dálkový ovladač Magic, baterie (AA)
(pouze 60LM645* ,
32/42/47/55LM66** ,
42/47/55LM67** ,
42/47/55LM76**)
(viz str. 23)

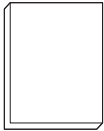

Návod k obsluze

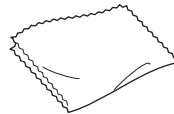

Lešticí hadřík
(Závisí na modelu)
Slouží k otírání prachu z krytu.

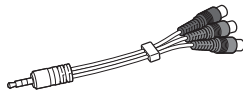

Kabel komponentního videa
(viz str. B-16)

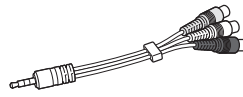

Kabel kompozitního videa
(viz str. B-16, B-18)



3D brýle Cinema
Počet 3D brýlí se může lišit podle modelu nebo země.
(kromě 32/37/42LS57**)



Brýle pro duální hraní
(pouze 42/47/55LM76**)

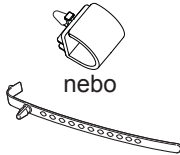

Držák kabelů
(Závisí na modelu)
(viz str. A-7, A-8)



Napájecí kabel
(pouze 32/37/42LS57** ,
32/37/42/47/55LM62**)



Šrouby stojanu
8EA, M4 x 20
(viz str. A-3, A-4, A-5, A-6)



Šroub pro montáž na stolek
(1EA: pouze
32/37/42LS57** ,
32/42/47LM669*)
(2EA: pouze 32/37LM62** ,
32LM64** , 32LM660*)
(viz str. 18)



Kabel pro montáž na stolek
2EA
(pouze 32/37LM62** ,
32LM64** , 32LM660*)
(viz str. 18)



Šroub zajišťující vodící lištu
2EA, M4 x 8
(pouze 32/37LM62** ,
32LM64** , 32LM660*)
(viz str. 18)



Vnitřní vložky do držáku pro montáž na stěnu
4EA
(pouze 32/37/42LS57** ,
32/37/42/47/55LM62**)
(viz str. 20)



Propojovací kabel SCART
(viz str. B-34)

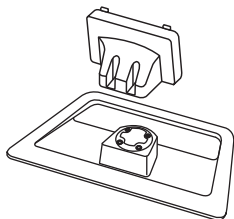

Tělo stojanu/základna stojanu

(pouze 32/37/42LS57**, 65LM62**, 32/42/47LM669*)
(viz str. A-3, A-6)

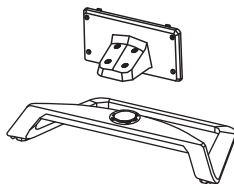

Tělo stojanu/základna stojanu

(pouze 32/37/42/47/55LM62**, 32/42/47/55/60LM64**, 32/42/47/55LM660*,
42/47/55LM67**, 42/47/55LM760*, 42/47/55LM761*)
(viz str. A-4, A-6)

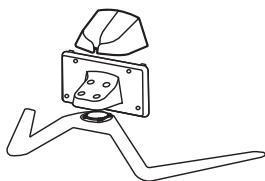

Zadní kryt stojanu/Tělo stojanu/základna stojanu

(pouze 42/47/55LM765*)
(viz str. A-5)

Dokupuje se zvlášť

U samostatně dokupovaných položek může v zájmu zlepšení kvality dojít bez předchozího upozornění k úpravám nebo změnám.

Toto zboží můžete zakoupit u svého prodejce.

Tato zařízení fungují pouze s určitými modely.



AG-F2**DP, AG-F3**DP

Brýle pro duální hraní



AG-F2**, AG-F3**

3D brýle Cinema



AN-MR300

Dálkový ovladač Magic

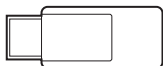

AN-WF100

Bezdrátová síť LAN

Kompatibilita	32/37/42LS570*	32/37/42LS575*	32/37/42/47/ 55/65LM62**	32/42/47/55/60LM64**, 32/42/47/55LM66**, 42/47/55LM67**, 42/47/55LM76**
AG-F2**DP, AG-F3**DP Brýle pro duální hraní			•	•
AG-F2**, AG-F3** 3D brýle Cinema			•	•
AN-MR300 Dálkový ovladač Magic	•	•	•	•
AN-WF100 Bezdrátová síť LAN	•		•	

Název nebo technické řešení modelu se může změnit z důvodu zdokonalení funkcí produktů nebo změny určitých okolností nebo uplatňovaných zásad ze strany výrobce.

Součásti a tlačítka

Typ A: 32/42/47/55/60LM64**,
32/42/47/55LM66**, 42/47/55LM67**,
42/47/55LM76**

Typ B: 32/37/42LS57**, 32/37/42/47/55/65LM62**

ČESKY

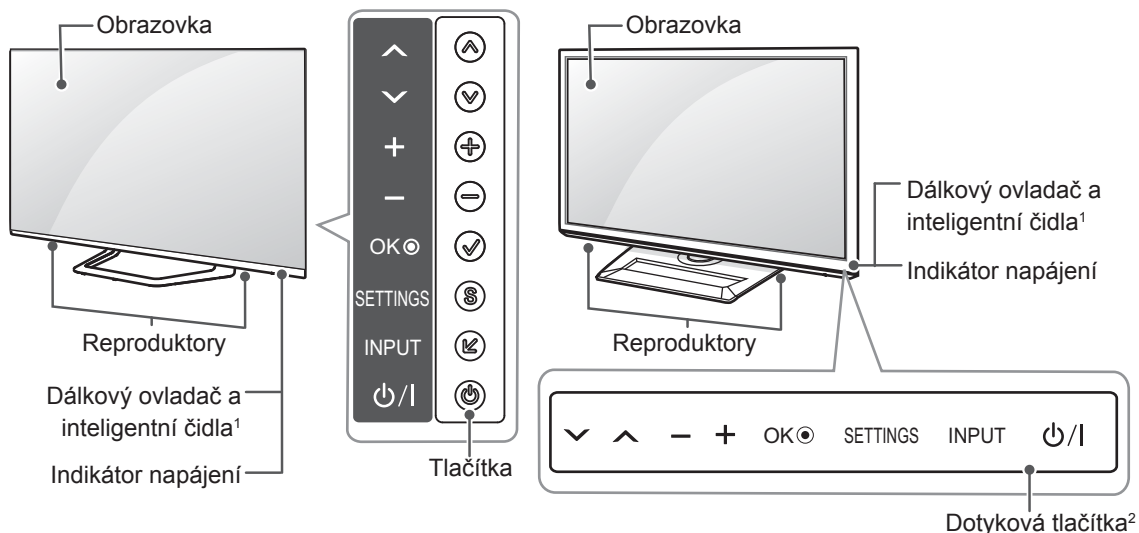

Tlačítko		Popis
Typ A	Typ B	
^ v	v ^	Procházení uloženými programy.
+ -	- +	Úprava úrovně hlasitosti.
✓	OK ●	Výběr zvýrazněné možnosti nabídky nebo potvrzení zadání.
S	SETTINGS (NASTAVENÍ)	Přechod do hlavní nabídky nebo uložení zadání a opuštění nabídek.
↶	VSTUP	Změna vstupního zdroje.
⏻	⏻ / I	Zapnutí nebo vypnutí napájení.

1 Inteligentní čidlo – upraví kvalitu a jas obrazu podle okolního prostředí.

2 Tlačítka typu B jsou dotyková a lze je snadno ovládat dotykem prstu.

! POZNÁMKA

- Indikaci napájení lze zapnout nebo vypnout výběrem položky **MOŽNOSTI** v hlavní nabídce.

Zvedání a přemístění televizoru

Než přemístíte nebo zvednete televizor, prostudujte si následující pokyny, abyste zabránili jeho poškrábání nebo poškození a aby přeprava proběhla bezpečně bez ohledu na typ a velikost televizoru.



UPOZORNĚNÍ

- Nikdy se nedotýkejte obrazovky, aby nedošlo k jejímu poškození.
- Doporučuje se přemísťovat televizor v krabici nebo v obalovém materiálu, ve kterém byl televizor původně dodán.
- Než budete televizor přemísťovat nebo zvedat, odpojte napájecí kabel i všechny ostatní kabely.
- Když držíte televizor, měla by obrazovka směřovat dopředu, aby nedošlo k poškození.

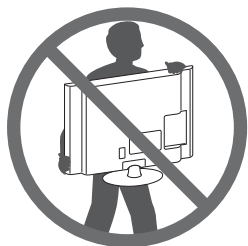

- Uchopte pevně horní a dolní rám televizoru. Dbejte, abyste se nedotýkali průhledné části, reproduktoru nebo oblasti mřížky reproduktoru.

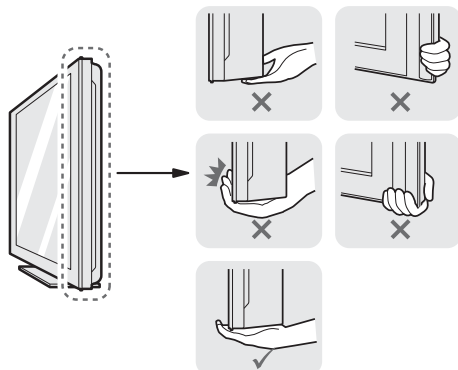

- Přepravu velkého televizoru by měly provádět nejméně 2 osoby.
- Při manuální přepravě televizoru držte televizor podle následujícího vyobrazení.

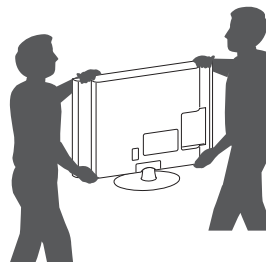

- Při přepravě televizor nevystavujte nárazům ani nadměrnému třesení.
- Při přepravě držte televizor ve vzpřímené poloze, nenatáčejte televizor na stranu ani jej nenaklánějte doleva nebo doprava.
- Při manipulaci s televizorem, by ochranná podložka měla zakrývat boční strany TV. (Závisí na modelu)



Umístění monitoru na stůl

1. Nakloněním zvedněte televizor do vzpřímené polohy na stůl.
 - Mezi monitorem a stěnou musí být volný prostor (minimálně) 10 cm pro zajištění správného větrání.

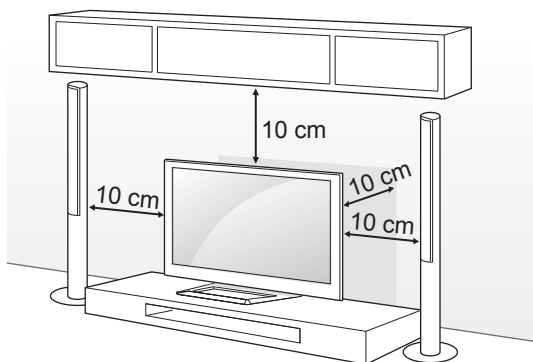

2. Zapojte napájecí kabel do elektrické zásuvky.



UPOZORNĚNÍ

- Neumísťujte televizor na zdroje tepla nebo do jejich blízkosti, aby nedošlo k požáru nebo jinému poškození.

Zajištění televizoru na stolku

Přípevněte televizor ke stolku, aby se nenakláněl dopředu a nemohl způsobit škody nebo zranění. Televizor na stolku zajistíte tak, že v zadní části stojanu zasunete a utáhnete dodávaný šroub. (pouze 32/37/42LS57**, 32/42/47LM669*)

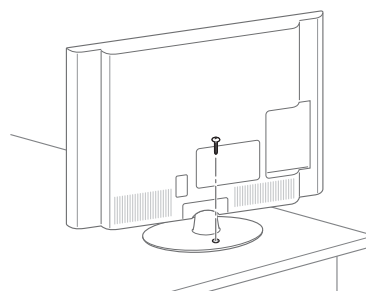

(pouze 32/37LM62**, 32LM64**, 32LM660*)

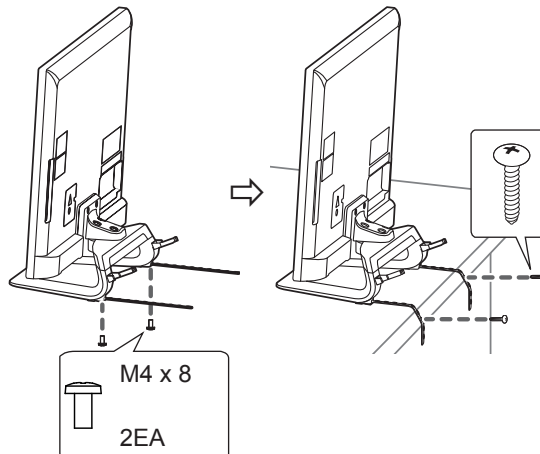

POZNÁMKA

(pouze 32/37LM62**, 32LM64**, 32LM660*)

Jak upevnit televizor na stůl

1. Připojte kabely pro montáž na stůl k základně stojanu pomocí šroubů zajišťujících vodící lištu.
2. Upevněte kabely pro montáž na stůl pomocí šroubů pro montáž na stůl.
3. Jakmile bude televizor upevněn, přesuňte stůl ke zdi. Dejte pozor, aby se za stolem nenacházely děti, mohli byste je zranit.



VAROVÁNÍ

- Abyste zabránili pádu televizoru, musíte jej pevně připevnit k podložce nebo ke zdi v souladu s montážními pokyny. Následkem naklánění, třesení nebo kývání televizorem může dojít ke zranění.

Nastavení úhlu televizoru podle potřeb

(Tato funkce není k dispozici u všech modelů.)
Nastavení úhlu televizoru podle potřeb: Televizor můžete natočit o 20 stupňů doleva nebo doprava a upravit jeho úhel podle vlastních potřeb.
(pouze 32/37/42LS57**, 65LM62**, 32/42/47LM669*, 42/47/55LM765*)

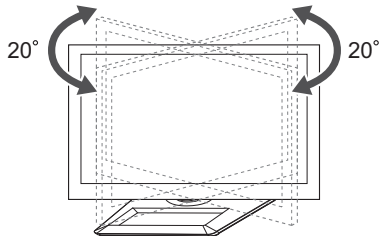

Televizor můžete natočit o 10 stupňů doleva nebo doprava a upravit jeho úhel podle vlastních potřeb.
(pouze 32/37/42/47/55LM62**, 32/42/47/55/60LM64**, 32/42/47/55LM660*, 42/47/55LM67**, 42/47/55LM760*, 42/47/55LM761*)

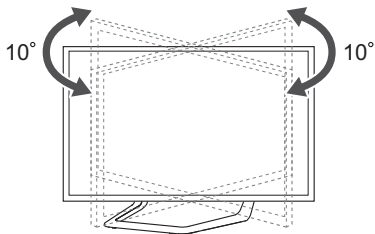
**! UPOZORNĚNÍ**

Při nastavování úhlu televizoru dávejte pozor na prsty.

- » Pokud byste si ruce nebo prsty skřípli, mohli byste se zranit. Pokud je výrobek příliš nakloněný, může spadnout a způsobit škodu nebo zranění.

(pouze 32/37/42/47/55LM62**, 32/42/47/55/60LM64**, 32/42/47/55LM660*, 42/47/55LM67**, 42/47/55LM760*, 42/47/55LM761*)

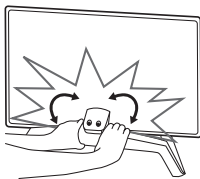

<Zadní strana>

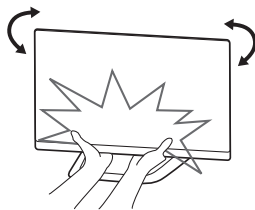

<Přední strana>

Zajištění televizoru na stěně

(Tato funkce není k dispozici u všech modelů.)

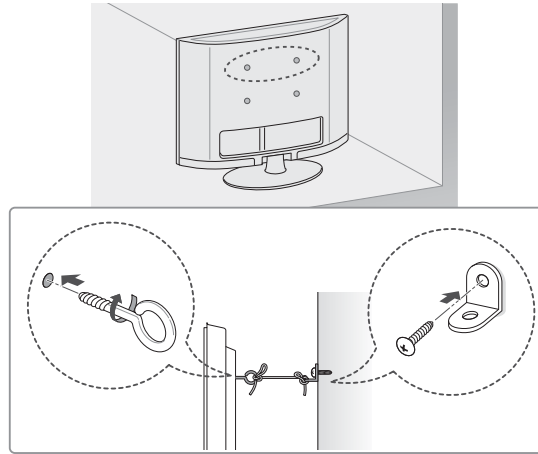

- 1 Zasuňte a utáhněte šrouby s okem nebo televizní držáky a šrouby na zadní straně televizoru.
 - Jsou-li v místě šroubů s okem zasunuté šrouby, nejprve je vyjměte.
- 2 Připevněte držáky ke stěně pomocí šroubů. Poloha nástěnného držáku musí odpovídat poloze šroubů s okem na zadní straně televizoru.
- 3 Spojte šrouby s okem a nástěnné držáky pomocí pevného provazu. Dbejte, aby byl provaz natažen rovnoběžně s vodorovným povrchem.

! UPOZORNĚNÍ

- Dbejte, aby děti nešplhaly nebo se nevěšely na televizor.

! POZNÁMKA

- Použijte podložku nebo skříňku, která je dostatečně pevná a velká, aby unesla televizor.
- Konzole, šrouby a lanka nejsou součástí dodávky. Můžete je získat u svého lokálního prodejce.

Montáž na stěnu

Připevněte opatrně volitelný držák pro montáž na stěnu na zadní stranu televizoru a nainstalujte jej na pevnou stěnu kolmo k podlaze. Pokud připevňujete televizor k jiným stavebním materiálům, obraťte se na kvalifikované pracovníky. Společnost LG doporučuje svěřit nástěnnou montáž kvalifikovanému pracovníkovi.

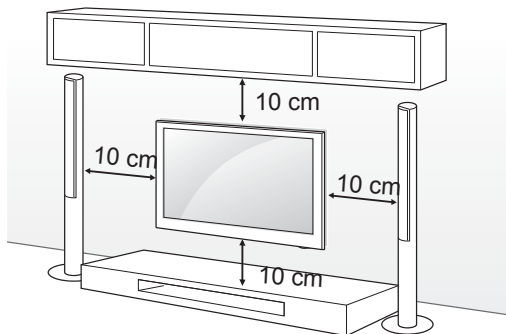

Ověřte, zda šrouby a držák pro montáž na stěnu vyhovují standardu VESA. Standardní rozměry sad pro montáž na stěnu jsou uvedeny v následující tabulce.

Samostatně prodávaná položka (držák pro montáž na stěnu)

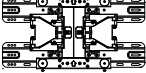
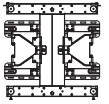
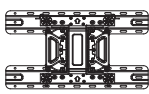
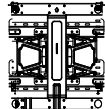
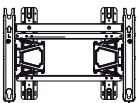
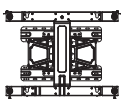
Model	32/37LS57** 32/37LM62** 32LM64** 32LM66**	42LS57** 42/47/55LM62** 42/47/55/60LM64** 42/47/55LM66** 42/47/55LM67** 42/47/55LM76**
VESA (A x B)	200 x 200	400 x 400
Standardní šroub	M6	M6
Počet šroubů	4	4
Držák pro montáž na stěnu	LSW200BX 	LSW400BX 
	LSW220BX 	LSW420BX 
Model	65LM62**	
VESA (A x B)	600 x 400	
Standardní šroub	M8	
Počet šroubů	4	
Držák pro montáž na stěnu	LSW600B 	LSW620B 

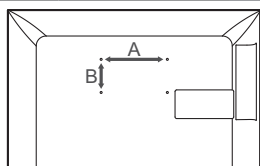

! UPOZORNĚNÍ

- Nejprve odpojte napájení a teprve poté přemísťujte nebo instalujte televizor. Jinak může dojít k úrazu elektrickým proudem.
- Pokud instalujete televizor na strop nebo nakloněnou stěnu, může spadnout a způsobit vážné zranění. Používejte schválený držák pro montáž na stěnu od společnosti LG a obraťte se na místního prodejce nebo kvalifikované pracovníky.
- Šrouby neutahujte příliš velkou silou, jinak se televizor poškodí a záruka pozbuďte platnost.
- Použijte šrouby a nástěnné držáky, které vyhovují standardu VESA. Záruka se nevztahuje na poškození a zranění způsobená nesprávným použitím nebo nevhodným příslušenstvím.

! POZNÁMKA

- Použijte šrouby uvedené ve specifikaci šroubů podle standardu VESA.
- Sada pro montáž na stěnu obsahuje návod na instalaci a potřebné součásti.
- Držák pro montáž na stěnu je doplňkové příslušenství. Doplňkové příslušenství si můžete zakoupit od místního prodejce.
- Délka šroubů se může lišit v závislosti na nástěnném úchytu. Dbejte, abyste použili správnou délku.
- Další informace naleznete v návodu přiloženém k nástěnnému držáku.
- Pokud k televizoru připojujete držák na stěnu od třetího výrobce, do otvorů držáku pro montáž televizoru na stěnu vložte vnitřní vložky pro pohyb televizoru ve vertikálním úhlu. Pro držák LG pro montáž na stěnu tyto vložky nepoužívejte. (pouze 32/37/42LS57**, 32/37/42/47/55LM62**)

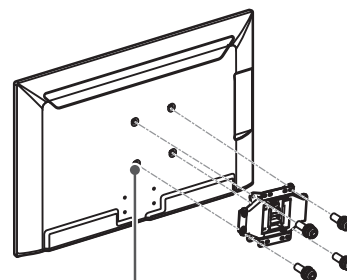

Vložka do držáku pro montáž na stěnu

(Závisí na modelu)

- Pokud chcete TV obrazovku ochránit (před poškrábáním, otisky prstů), položte TV na rovný stůl a neodstraňujte obalový materiál.
- Po odstranění obalového materiálu ze zadní strany TV, nainstalujte TV podle příručky, které je součástí produktu – držák pro montáž na stěnu.
- Po instalaci TV odstraňte ochranné podložky.

DÁLKOVÝ OVLADAČ

Popisy v tomto návodu se týkají tlačítek dálkového ovladače. Prostudujte si pozorně tento návod a používejte televizor správným způsobem. Pokud chcete provést výměnu baterií, otevřete kryt baterie, vložte baterie (1,5 V AAA) tak, aby koncovky (+) a (-) odpovídaly štítku umístěnému uvnitř prostoru pro baterie, poté kryt baterií zavřete. Při vyjímání baterií proveďte stejný postup v opačném pořadí.

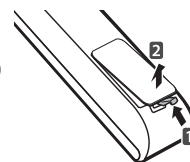

UPOZORNĚNÍ

- Nepoužívejte současně staré a nové baterie, jinak se dálkový ovladač může poškodit.

Dálkový ovladač musíte namířit na čidlo dálkového ovládání na televizoru.





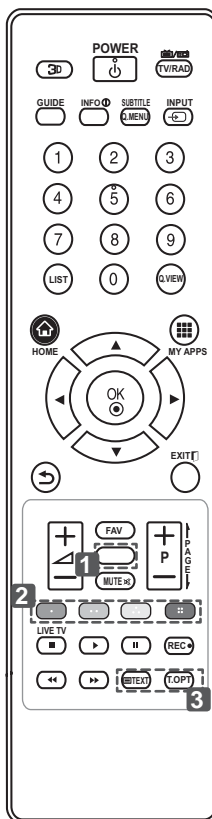





(pouze LM669*)

3D	Používá se pro sledování videa ve 3D.
TV/RAD (TV/RÁDIO)	Výběr kanálu pro rádio, TV a DTV.
GUIDE	Zobrazí průvodce pořady.
INFO	Zobrazí informace o aktuálním pořadu a obrazovce.
SUBTITLE	V digitálním režimu zobrazí preferované titulky.
Q. MENU (RYCHLÉ MENU)	Přístup k nabídkám rychlého menu.
INPUT	Změna vstupního zdroje.
LIST (SEZNAM)	Přístup k uloženému seznamu programů.
Q.VIEW	Návrat k dříve zobrazenému programu.
HOME (DOMŮ)	Přístup k nabídkám hlavního menu.
MY APPS	Zobrazí seznam aplikací.
Navigační tlačítka (nahoru/dolů/doleva/doprava)	Procházení nabídkami nebo možnostmi.
OK	Výběr menu nebo možnosti a potvrzení zadání.
(Zpět)	Návrat na předchozí úroveň.



EXIT (UKONČIT)	Vymazání zobrazení na obrazovce a přechod zpět ke sledování televizoru.
FAV	Přístup k seznamu oblíbených kanálů.
1 APPS	Výběr zdroje nabídky MHP televizoru. (pouze Itálie) (závisí na modelu)
1 ORANGE	Přímý přístup k internetovému portálu služeb zábavy a zpravodajství vyvinutý společností Orange. (Pouze Francie)
PAGE	Přechod na předchozí nebo další obrazovku.
2 Barevná tlačítka	V některých nabídkách mají zvláštní funkce. (●): Červené, (●): Zelené, (●): Žluté, (●): Modré
LIVE TV	Návrat do režimu ŽIVÉ VYSÍLÁNÍ.
Ovládací tlačítka (■, ►, II, ◀, ◀◀)	Ovládání nabídek s prémiovým obsahem, DVR nebo Smart Share nebo kompatibilních zařízení SIMPLINK (USB nebo SIMPLINK nebo DVR).
REC	Slouží k nastavení nabídky DVR.
3 TLAČÍTKA TELETEXTU	Tato tlačítka se používají pro teletext.

(pouze LS57**, LM62**, LM64**, LM660*, LM67**, LM76**)

 (Uživatelská příručka) Zobrazí uživatelskou příručku.
 RATIO (POMĚR STRAN) Změna velikosti obrazu.
 INPUT Změna vstupního zdroje.
 TV/RAD (TV/RÁDIO) Výběr kanálu pro rádio, TV a DTV.
LIST (SEZNAM) Přístup k uloženému seznamu programů.
 (mezera) Slouží k zadání mezery na klávesnici na displeji.
Q.VIEW Návrat k dříve zobrazenému programu.
FAV Přístup k seznamu oblíbených kanálů.
 3D Používá se pro sledování videa ve 3D. (pouze LM62**, LM64**, LM66**, LM67**, LM76**)
 PAGE Přechod na předchozí nebo další obrazovku.
SETTINGS (NASTAVENÍ) Přejde na hlavní menu.
 HOME (DOMŮ) Přístup k nabídkám hlavního menu.
 MY APPS Zobrazí seznam aplikací.
Navigační tlačítka (nahoru/dolů/doleva/doprava) Procházení nabídkami nebo možnostmi.
OK Výběr menu nebo možnosti a potvrzení zadání.
 (Zpět) Návrat na předchozí úroveň.
GUIDE Zobrazí průvodce pořady.



EXIT (UKONČIT) Vymazání zobrazení na obrazovce a přechod zpět ke sledování televizoru.
2 Barevná tlačítka V některých nabídkách mají zvláštní funkce. (●): Červené, (●●): Zelené, (●●●): Žluté, (●●●●): Modré
3 TLAČÍTKA TELETEXTU Tato tlačítka se používají pro teletext..
SUBTITLE V digitálním režimu zobrazí preferované titulky.
Q. MENU (RYCHLÉ MENU) Přístup k nabídkám rychlého menu.
LIVE TV Návrat do režimu ŽIVÉ VYSÍLÁNÍ.
Ovládací tlačítka (■, ►, II, ◀, ◄) Ovládání nabídek s prémiovým obsahem, DVR nebo Smart Share nebo kompatibilních zařízení SIMPLINK (USB nebo SIMPLINK nebo DVR).
ZÁZNAM ● Slouží k nastavení nabídky DVR.
4 ENERGY SAVING (ÚSPORA ENERGIE) Nastavení jasu obrazovky tak, aby se snížila spotřeba energie. (pouze LS57**)
INFO INFO Zobrazí informace o aktuálním pořadu a obrazovce. (1 : pouze LS57**) (4 : pouze LM62**, LM64**, LM660*, LM67**, LM76**)
AD Zapne nebo vypne funkci Popis zvuku.
5 APP/★ APP/* Výběr zdroje nabídky MHP televizoru. (pouze Itálie) (závisí na modelu)
5 @ ORANGE Přímý přístup k internetovému portálu služeb zábavy a zpravodajství vyvinutý společností Orange. (Pouze Francie)

FUNKCE DÁLKOVÉHO OVLADAČE MAGIC

Tato položka není zařazena u všech modelů.

Jakmile se zobrazí zpráva „Baterie v dálkovém ovladači Magic je vybitá. Vyměňte baterii.“, vyměňte baterii.

Pokud chcete provést výměnu baterií, otevřete příslušný kryt, vložte baterie (1,5 V typu AA) tak, aby koncovky \oplus a \ominus odpovídaly štítku umístěnému uvnitř prostoru pro baterie, poté kryt baterií zavřete. Dálkový ovladač musíte namířit na čidlo dálkového ovládání na televizoru.

Při vyjímání baterií proveďte stejný postup v opačném pořadí.

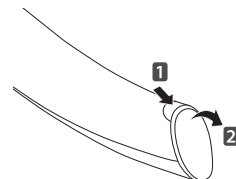

UPOZORNĚNÍ

- Nepoužívejte současně staré a nové baterie, jinak se dálkový ovladač může poškodit.

(pouze 60LM645*, 32/42/47/55LM66**, 42/47/55LM67**, 42/47/55LM76**)

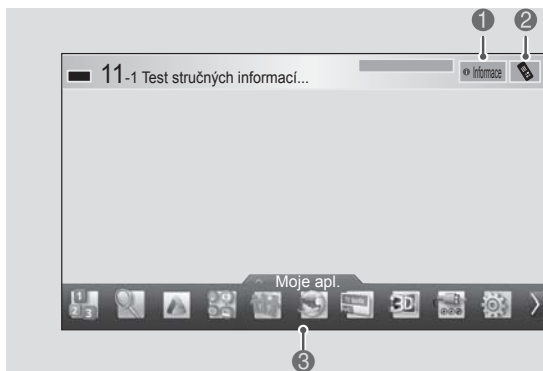
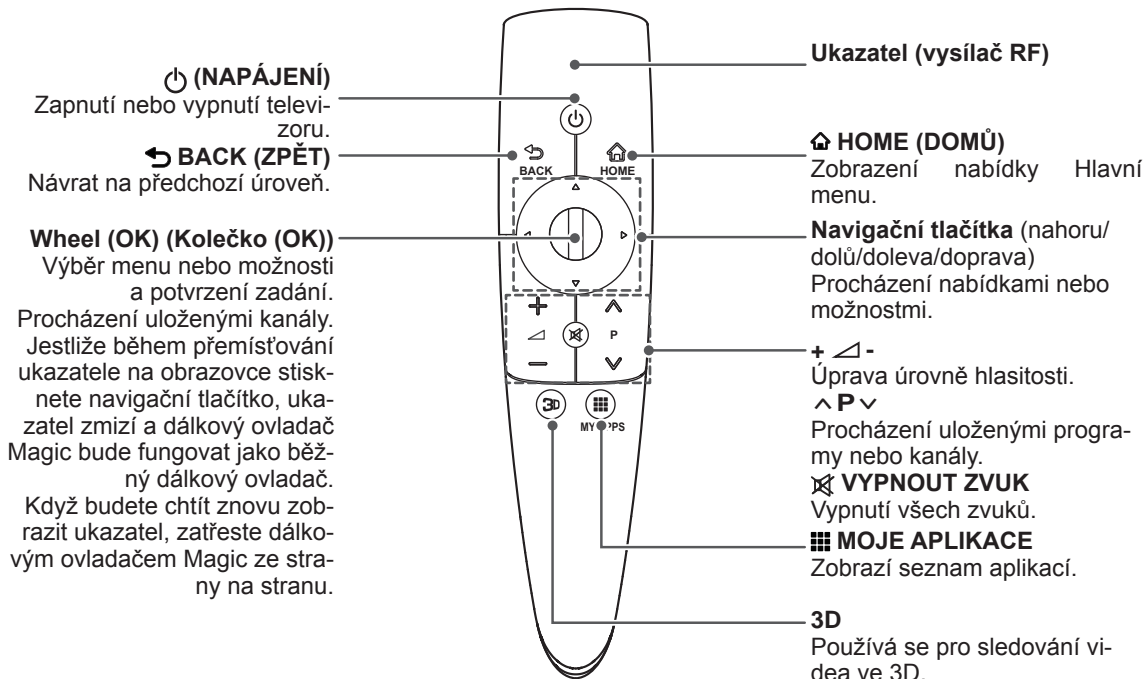

- Když na dálkovém ovladači Magic zmáčknete **Wheel (OK)**, objeví se následující obrazovka. Zobrazí informace o aktuálním programu a obrazovce.
- Stisknutím tohoto tlačítka zobrazíte číselnou klávesnici, pomocí které můžete vybrat číslo programu.
- Můžete vybrat menu Moje aplikace.

Zaregistrování dálkového ovladače Magic

Je nutné provést registraci (zpárování) dálkového ovladače Magic s Vaší TV.

Registrace dálkového ovladače Magic

	<ol style="list-style-type: none"> 1 Pro automatickou registraci zapněte TV a zároveň zmáčkněte tlačítko Wheel (OK). Jakmile je registrace kompletní, na obrazovce Vaší TV se objeví potvrzovací zpráva. 2 Pokud registrace není úspěšná, vypněte TV a znovu ji zapněte a poté zmáčkněte tlačítko Wheel (OK) pro novou registraci.
---	--

ČESKY

Opětovná registrace dálkového ovladače Magic

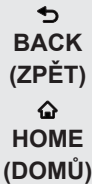
	<ol style="list-style-type: none"> 1 Pokud chcete zrušit registraci dálkového ovladače Magic, pak zmáčkněte a podržte současně tlačítka BACK a HOME po dobu 5 vteřin. Pro opětovnou registraci postupujte viz. Registrace dálkového ovladače Magic. 2 Pro re-registraci dálkového ovladače Magic zmáčkněte a držte tlačítko BACK po dobu 5 vteřin. Jakmile je registrace kompletní, na Vaší TV se objeví potvrzovací zpráva.
---	---

Jak používat dálkový ovladač Magic

	<ol style="list-style-type: none"> 1 Pokud ukazatel zmizí, pohněte dálkovým ovladačem mírně doleva nebo doprava. Pak se na obrazovce automaticky objeví. <ul style="list-style-type: none"> » Není-li ukazatel po určitou dobu použit, zmizí. 2 Ukazatel můžete přesouvat namířením přijímače ukazatele dálkového ovladače na televizor a jeho pohybem doleva, doprava, nahoru nebo dolů. <ul style="list-style-type: none"> » Pokud ukazatel nefunguje správně, dálkový ovladač 10 sekund nepoužívejte a pak jej znovu použijte.
---	---

Opatření pro používání dálkového ovladače Magic

- Dálkový ovladač používejte do vzdálenosti maximálně 10 m. Použití ovladače za touto vzdáleností nebo za překážkou může způsobit přerušení komunikace.
- Přerušení komunikace může také nastat z důvodu přítomnosti jiných zařízení v okolí. Elektrická zařízení, jako například mikrovlnné trouby nebo bezdrátová zařízení sítě LAN, mohou způsobovat rušení, protože využívají stejné vysílací pásmo (2,4 GHz) jako dálkový ovladač Magic.
- V případě pádu nebo silného nárazu se dálkový ovladač Magic může poškodit nebo se mohou objevit poruchy funkce.
- Během používání dálkového ovladače Magic dbejte, aby nedošlo k úderu do okolního nábytku nebo osob.
- Výrobce a instalující nemohou poskytnout službu zajišťující bezpečnost osob, protože použité bezdrátové zařízení může rušit elektrické vlny.
- Doporučujeme umístit přístupový bod (AP) dále než 1 m od televizoru. Jestliže je přístupový bod (AP) nainstalován blíže než 1 m, dálkový ovladač Magic nemusí fungovat podle očekávání kvůli kmitočtovému rušení.

POUŽÍVÁNÍ UŽIVATELSKÉ PŘÍRUČKY

Uživatelská příručka umožňuje snadnější přístup k podrobným informacím o televizoru.

- 1 Zmáčknutím tlačítka **HOME (DOMŮ)** přejděte do **Hlavního** menu.
- 2 Zvolte možnost **Uživatelská příručka** a zmáčkněte **Kolečko (OK)**.



Uživatelská příručka



POZNÁMKA

- Na Uživatelskou příručku se dostanete také zmáčknutím tlačítka **[?]** (**Uživatelská příručka**) na dálkovém ovladači.



- 1 Zobrazí aktuálně sledovaný program nebo vstup zdrojové obrazovky.
- 2 Umožňuje vybrat požadovanou kategorii.
- 3 Umožňuje vybrat požadovanou položku. Pomocí tlačítek **^**/**v** můžete přecházet mezi stránkami.
- 4 Umožňuje procházet popis funkce, kterou chcete z indexu.

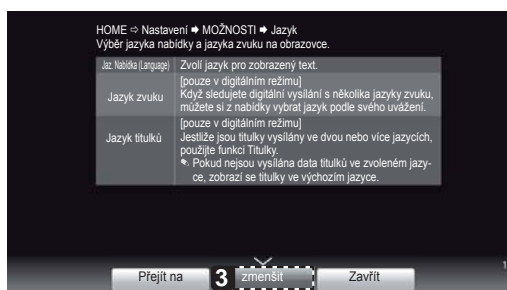

ČESKY

- 1 Zobrazí popis zvolené nabídky. Pomocí tlačítek **^**/**v** můžete přecházet mezi stránkami.
- 2 Přesun do zvolené nabídky přímo z Uživatelské příručky.
- 3 Přiblížení nebo oddálení obrazovky.

ÚDRŽBA

Čištění televizoru

V zájmu co nejlepší funkčnosti a prodloužení životnosti televizor pravidelně čistěte.



UPOZORNĚNÍ

- Nezapomeňte nejprve vypnout napájení a odpojit napájecí kabel i všechny ostatní kabely.
- Pokud je televizor delší dobu bez dohledu a nepoužívá se, odpojte napájecí kabel z elektrické zásuvky, abyste zamezili poškození bleskem nebo proudovým rázem.

ČESKY

Obrazovka, Rámeček, Kryt a stojan

- Chcete-li odstranit prach nebo drobné znečištění, otřete povrch suchou, čistou a měkkou utěrkou.
- Chcete-li odstranit silné znečištění, otřete povrch měkkou utěrkou navlhčenou v čisté vodě nebo v roztoku jemného saponátu. Ihned po otření osušte povrch suchou utěrkou.



UPOZORNĚNÍ

- Nikdy se nedotýkejte obrazovky, aby nedošlo k jejímu poškození.
- Netlačte na povrch obrazovky, nepřejíždějte po něm ani do něj neťukajte nehtem nebo ostrým předmětem, jinak mohou vzniknout škrábance a obraz bude zkreslený.
- Nepoužívejte chemické látky, které mohou výrobek poškodit.
- Na povrch nestříkejte tekutinu. Pokud se do televizoru dostane voda, může dojít k požáru, zranění elektrickým proudem nebo nesprávné funkci.

Napájecí kabel

Pravidelně odstraňujte prach nebo nečistotu nahromaděnou na napájecím kabelu.

ODSTRAŇOVÁNÍ POTÍŽÍ

Problém	Řešení
Televizor nelze ovládat dálkovým ovladačem.	<ul style="list-style-type: none"> • Zkontrolujte čidlo dálkového ovladače a zkuste znovu. • Zkontrolujte, zda se mezi výrobkem a dálkovým ovladačem nenachází překážka. • Zkontrolujte stav baterií a zda jsou správně vloženy (+ na +, - na -).
Nezobrazuje se žádný obraz a není slyšet žádný zvuk.	<ul style="list-style-type: none"> • Zkontrolujte, zda je výrobek zapnutý. • Zkontrolujte, zda je napájecí kabel připojen k elektrické zásuvce. • Zkontrolujte, zda není vadná elektrická zásuvka – připojte do ní jiná zařízení.
Televizor se náhle vypne.	<ul style="list-style-type: none"> • Zkontrolujte nastavení napájení. Mohlo dojít k výpadku napájení. • Zkontrolujte, zda není v Nastavení času aktivována funkce Automatického vypnutí. • Je-li televizor zapnutý, ale bez signálu, vypne se televizor automaticky po 15 minutách nečinnosti.
Při připojení k počítači (RGB/ HDMI DVI) se zobrazí zpráva „Žádný signál“ nebo „Neplatný formát“.	<ul style="list-style-type: none"> • Vypněte/zapněte televizor pomocí dálkového ovladače. • Připojte kabel RGB/HDMI znovu. • Zapněte televizor a restartujte počítač.

TECHNICKÉ ÚDAJE

Technické údaje výrobku se mohou z důvodu zlepšení funkcí výrobku změnit bez předchozího upozornění.
(Pouze 32/37/42LS575*, 32/42/47/55/60LM64**, 32/42/47/55LM66**, 42/47/55LM67**, 42/47/55LM76**)

Technické údaje modulu bezdrátové sítě LAN (TWFM-B003D)	
Standard	IEEE802.11a/b/g/n
Frekvenční rozsah	2 400 až 2 483,5 MHz 5 150 až 5 250 MHz 5 725 až 5 850 MHz
Modulace	CCK / OFDM / MIMO
Výstupní výkon (typický)	802.11a: 11 dBm 802.11b: 15 dBm 802.11g: 13 dBm 802.11n – 2,4 GHz: 13 dBm 802.11n – 5 GHz: 13 dBm
Rychlost přenosu dat	802.11a/g: 54 Mbps 802.11b: 11 Mbps 802.11n: 300 Mbps
Zisk antény (typický)	2 400 až 2 483,5 MHz: -2,5 dBi 5 150 až 5 250 MHz: -2,2 dBi 5 725 až 5 850 MHz: -2,9 dBi
Využitá šířka pásma	802.11a/b/g: HT20 802.11n: HT20/40
<ul style="list-style-type: none"> • Protože kanál pásma používaný v dané zemi může být jiný, uživatel nemůže provozní kmitočet měnit ani upravit a tento výrobek je nastaven podle regionální tabulky frekvencí. 	
	

(Pouze 60LM645*, 32/42/47/55LM66**, 42/47/55LM67**, 42/47/55LM76**)

Technické údaje modulu Bluetooth (BM-LDS302)	
Standard	Bluetooth verze 3.0
Frekvenční rozsah	2 400 ~ 2 483,5 MHz
Výstupní výkon (max.)	10 dBm nebo nižší
Rychlost přenosu dat (max.)	3 Mbps
Komunikační vzdálenost	Linie otevřeného pohledu přibl. 10 m
	



POUŽÍVATEĽSKÁ PRÍRUČKA TELEVÍZOR LED LCD

Pred použitím zariadenia si pozorne prečítajte túto príručku a odložte si ju pre budúce použitie.

OBSAH

3 LICENCIE

3 INFORMÁCIE O SOFTVÉRI TYPU OPEN SOURCE (S OTVORENÝM ZDROJOVÝM KÓDOM)

4 BEZPEČNOSTNÉ POKYNY

- 10 - Sledovanie 3D zobrazenia (len 3D modely)

12 POSTUP INŠTALÁCIE

12 MONTÁŽ A PRÍPRAVA

- 12 Rozbalenie
 15 Položky zakúpené samostatne
 16 Súčasti a tlačidlá
 17 Zdvíhanie a premiestňovanie televízora
 18 Umiestnenie na stôl
 20 Umiestnenie na stenu

21 DIAL'KOVÝ OVLÁDAČ

23 FUNKCIE DIAL'KOVÉHO OVLÁDAČA MAGIC REMOTE CONTROL

- 24 Registrácia diaľkového ovládača Magic Remote Control
 24 Používanie diaľkového ovládača Magic Remote Control
 24 Preventívne opatrenia pri používaní diaľkového ovládača Magic Remote Control

25 POUŽÍVANIE POUŽÍVATEĽSKEJ PRÍRUČKY

26 ÚDRŽBA

- 26 Čistenie televízora.
 26 - Obrazovka, rám, skrinka a stojan
 26 - Napájací kábel

26 RIEŠENIE PROBLÉMOV

27 TECHNICKÉ PARAMETRE



VAROVANIE

- Ak ignorujete varovanie, mohli by ste sa vážne zraniť alebo by mohlo dôjsť k nehode či úmrtiu.



UPOZORNENIE

- Ak ignorujete upozornenie, mohlo by dôjsť k ľahšiemu poraneniu alebo poškodeniu produktu.



POZNÁMKA

- Poznámka vám pomáha porozumieť funkciám produktu a bezpečne ich používať. Pred použitím produktu si pozorne prečítajte poznámku.

LICENCIE

Podporované licencie sa môžu u jednotlivých modelov líšiť. Ďalšie informácie o licenciách nájdete na webovej lokalite www.lg.com.



Vyrobené v licencií od spoločnosti Dolby Laboratories. Označenie „Dolby“ a symbol dvojitého D sú ochranné známky spoločnosti Dolby Laboratories.



HDMI, logo HDMI a High-Definition Multimedia Interface sú ochranné známky alebo registrované ochranné známky spoločnosti HDMI Licensing LLC.



O VIDEO FORMÁTE DIVX: DivX® je digitálny video formát vytvorený spoločnosťou DivX, LLC, dcérskou spoločnosťou Rovi Corporation. Toto je oficiálne certifikované zariadenie DivX Certified®, ktoré prehráva video vo formáte DivX. Ďalšie informácie a softvérové nástroje na konverziu súborov na video vo formáte DivX nájdete na lokalite divx.com.

O SLUŽBE DIVX VIDEO NA POŽIADANIE: Toto certifikované zariadenie DivX Certified® musí byť registrované, aby mohlo prehrávať zakúpené filmy DivX Video na požiadanie (VOD – Video-on-Demand). Na získanie registračného kódu vyhľadajte v ponuke s nastavením zariadenia časť DivX VOD. Ďalšie informácie o dokončení postupu registrácie nájdete na lokalite vod.divx.com.

„Certifikované zariadenie DivX Certified®, ktoré prehráva formát DivX video až do rozlíšenia HD 1080p, vrátane prémiového obsahu“

„DivX®, DivX Certified® a súvisiace logá sú ochranné známky spoločnosti Rovi Corporation alebo jej dcérskych spoločností a používajú sa na základe licencie.“

„Chránené jedným alebo niekoľkými z nasledujúcich patentov USA:
7,295,673; 7,460,668; 7,515,710; 7,519,274“



Vyrobené v licencií na základe patentov USA č. 5 956 674, 5 974 380, 6 487 535 a ďalších podaných a prihlásených patentov USA a ďalších krajín. DTS, symbol a DTS a symbol sú registrované ochranné známky a DTS 2.0+Digital Out je ochranná známka spoločnosti DTS, Inc. Produkt obsahuje softvér. © DTS, Inc. Všetky práva vyhradené.

INFORMÁCIE O SOFTVÉRI TYPU OPEN SOURCE (S OTVORENÝM ZDROJOVÝM KÓDOM)

Ak chcete získať zdrojový kód, ktorý sa poskytuje na základe licencie GPL, LGPL, MPL a ďalších licencií typu Open Source (s otvoreným zdrojovým kódom) a ktorý je obsiahnutý v tomto produkte, navštívte webovú lokalitu <http://opensource.lge.com>.

Okrem zdrojového kódu si taktiež môžete prevziať všetky uvedené licenčné podmienky, upozornenia týkajúce sa zrieknutia záruky a autorských práv.

Po zaslaní žiadosti na e-mailovú adresu opensource@lge.com vám spoločnosť LG Electronics tiež poskytne otvorený zdrojový kód na disku CD-ROM za poplatok, ktorý pokrýva náklady spojené s jeho dodaním (ako je cena média, poštovné a balné). Táto ponuka platí tri (3) roky od dátumu zakúpenia daného produktu.

BEZPEČNOSTNÉ POKYNY



Pred použitím produktu si pozorne prečítajte bezpečnostné opatrenia.

! VAROVANIE



- Televízor a diaľkový ovládač neumiestňujte na nasledujúce miesta:
 - miesto vystavené priamemu slnečnému svitu,
 - miesto s vysokou vlhkosťou, ako je napríklad kúpeľňa,
 - miesto v blízkosti zdroja tepla, ako sú napríklad kachle a iné zariadenia produkujúce teplo,
 - miesto v blízkosti kuchynských drezov alebo zvlhčovačov, kde produkt môže byť jednoducho vystavený pôsobeniu pary alebo oleja,
 - miesto vystavené pôsobeniu dažďa alebo vetra,
 - miesto v blízkosti nádob s vodou, ako sú napríklad vázy.

V opačnom prípade by mohlo dôjsť k požiaru, zásahu elektrickým prúdom, poruchám alebo deformácii produktu.



- Nenechávajte produkt na prašných miestach. Mohlo by dôjsť k požiaru.



- Sieťová zástrčka slúži na odpojenie zariadenia. Táto zástrčka musí byť neustále dostupná.



- Nechytajte zástrčku mokrými rukami. Ak je kolík zástrčky mokrý alebo zaprášený, dôkladne ho osušte alebo z neho zotrite prach. Nadmerná vlhkosť by mohla zapríčiniť zásah elektrickým prúdom.



- Uistite sa, že je napájací kábel pripojený k uzemnenej elektrickej zásuvke. (Platí v prípade neuzemnených zariadení.) Mohol by vás zasiahnuť elektrický prúd alebo by ste sa mohli poraniť.

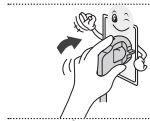

- Dôkladne pripojte napájací kábel. Ak nie je napájací kábel pripojený dôkladne, mohlo by dôjsť k požiaru.



- Uistite sa, že sa napájací kábel nedotýka horúcich objektov, napríklad ohrievača. Mohlo by dôjsť k požiaru alebo zásahu elektrickým prúdom.



- Nekladte ťažké predmety ani samotný produkt na napájacie káble. V opačnom prípade by to mohlo viesť k požiaru alebo zásahu elektrickým prúdom.



- Ohnite kábel antény v mieste prechodu z vonkajšieho prostredia do vnútra budovy, aby ste zabránili zatekaniu dažďovej vody. Voda môže spôsobiť poškodenie vnútorných súčastí produktu a zásah elektrickým prúdom.

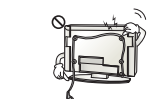

- Pri montáži na stenu televízor nevešajte za napájací alebo signálny kábel zo zadnej strany televízora. Mohlo by to viesť k požiaru alebo zásahu elektrickým prúdom.

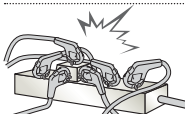

- Nezapájajte priveľa elektrických zariadení do jednej elektrickej zásuvky. Mohlo by to viesť k požiaru v dôsledku prehrievania.

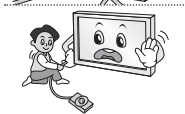

- Pri pripájaní externých zariadení dajte pozor, aby sa vám televízor neprevrhol alebo aby vám nespadol. Mohlo by to viesť k poraneniu osôb alebo poškodeniu produktu.



- Uchovávajte balenie chrániace produkt pred vlhkosťou alebo vinylové balenie mimo dosahu detí. Prehltnutie ochranného materiálu je nebezpečné. Ak dôjde k prehltnutiu, vyvolajte u postihnutého zvracanie a odvezte ho do najbližšej nemocnice. Vinylový obal by navyše mohol spôsobiť zadusenie. Uchovávajte ho mimo dosahu detí.



- Nedovoľte deťom, aby sa šplhali alebo vešali na televízor. Televízor sa môže prevrhnúť a spôsobiť vážne poranenia.

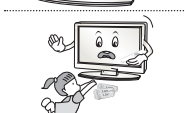

- Použité batérie starostlivo likvidujte tak, aby ich nemohli prehltnúť deti. Ak dieťa prehltne batériu, okamžite ho vezmite na vyšetrenie k lekárovi.



- Nevkladajte do koncovky napájacieho kábla žiadny vodivý predmet (napríklad kovovú paličku), kým je druhý koniec kábla zapojený do elektrickej zásuvky. Taktiež sa nedotýkajte napájacieho kábla po jeho pripojení do elektrickej zásuvky. Mohol by vás zasiahnuť elektrický prúd. (v závislosti od modelu)

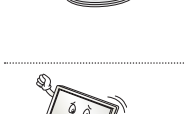

- Nekladte ani neskladujte horľavé látky v blízkosti produktu. Hrozí nebezpečenstvo explózie alebo požiaru v dôsledku neopatrného zaobchádzania s horľavými látkami.

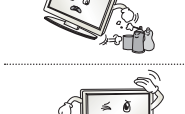

- Do produktu nevhadzujte kovové predmety, ako sú napríklad mince, sponky do vlasov, paličky alebo drôty, ani horľavé predmety, ako napríklad papier alebo zápalky. Obzvlášť opatrné musia byť deti. Mohlo by dôjsť k zásahu elektrickým prúdom, požiaru alebo poraneniu. Ak do produktu spadne cudzí objekt, odpojte napájací kábel a obráťte sa na servisné stredisko.



- Na produkt nerozprašujte vodu ani ho nečistíte pomocou horľavých látok (riedidlo alebo benzén). Mohlo by dôjsť k požiaru alebo zásahu elektrickým prúdom.



- Nevystavujte produkt silným nárazom. Zabráňte, aby doň spadli akékoľvek predmety. Na obrazovku nekladte žiadne predmety. Mohli by ste sa poraniť alebo by sa mohol poškodiť produkt.



- Počas silnej búrky sa nikdy nedotýkajte produktu ani antény. Mohol by vás zasiahnuť elektrický prúd.



- Ak došlo k úniku plynu, v žiadnom prípade sa nedotýkajte elektrickej zásuvky. Otvorte okná a vyvetrajte. Mohlo by dôjsť k požiaru alebo popáleniu spôsobenému iskrou.

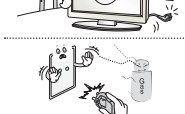



- Nerozoberajte, neopravujte ani nijako neupravujte produkt sami. Mohlo by dôjsť k požiaru alebo zásahu elektrickým prúdom. V prípade potreby preskúšania, kalibrácie alebo opravy produktu kontaktujte servisné stredisko.



- Ak dôjde k niektorej z nasledujúcich situácií, produkt okamžite odpojte od zdroja napájania a kontaktujte miestne servisné stredisko.
 - Produkt bol vystavený nárazu
 - Produkt sa poškodil
 - Do produktu sa dostali cudzie predmety
 - Z produktu uniká dym alebo nezvyčajný zápachMohlo by to viesť k požiaru alebo zásahu elektrickým prúdom.



- Ak nebudete produkt dlhší čas používať, odpojte napájací kábel od produktu. Usadený prach by mohol spôsobiť požiar a narušenie izolácie by mohlo spôsobiť únik elektrického prúdu, zásah elektrickým prúdom alebo požiar.



- Na zariadenie nesmie nič kvapkať ani prskať a nesmú sa naň umiestňovať predmety naplnené tekutinou, napríklad vázy.

UPOZORNENIE



- Produkt umiestnite mimo dosahu rádiových vln.

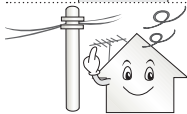

- Medzi vonkajšou anténou a vedením napätia musí byť dostatočná vzdialenosť, aby nedošlo ku kontaktu antény s vedením, ani keby anténa spadla. Mohlo by dôjsť k zásahu elektrickým prúdom.



- Produkt neinštalujte na miestach, ako sú napríklad nestabilné police alebo naklonené plochy. Vyhýbajte sa aj miestam vystaveným vibráciám alebo miestam, kde produkt nemožno úplne podprieť. V opačnom prípade by produkt mohol spadnúť alebo prevrútiť sa, čo môže spôsobiť poranenia alebo poškodenie produktu.

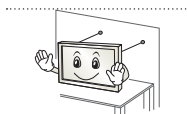

- Ak produkt inštalujete na stojan, je potrebné produkt zaistiť proti prevrhnutiu. V opačnom prípade sa produkt môže prevrútiť a spôsobiť poranenia.

- Ak chcete produkt namontovať na stenu, na zadnú stranu produktu pripevníte montážne rozhranie kompatibilné s normou VESA (voliteľná súčasť). Pri inštalácii súpravy na použitie nástennej konzoly (voliteľné súčasti) súpravu pozorne upevnite tak, aby nespadla na zem.

- Používajte výlučne prídavné zariadenia/príslušenstvo určené výrobcom.

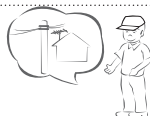

- Pri inštalácii antény sa poraďte s kvalifikovaným servisným pracovníkom. Mohlo by dôjsť k požiaru alebo zásahu elektrickým prúdom.

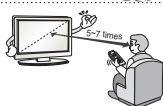

- Televízor vám odporúčame sledovať zo vzdialenosti zodpovedajúcej minimálne 5 až 7-násobku veľkosti uhlopriečky obrazovky. Ak sledujete televízor dlhšiu dobu, môže sa u vás prejaviť rozostrené videnie.

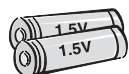

- Používajte iba špecifikovaný typ batérie. Iný typ by mohol spôsobiť poškodenie diaľkového ovládača.

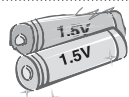

- Nepoužívajte nové batérie spolu so starými batériami. Mohlo by to viesť k prehrievaniu alebo pretečeniu batérií.

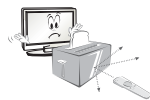

- Ubezpečte sa, že medzi diaľkovým ovládaním a snímačom nie sú žiadne objekty.



- Slnéčné svetlo alebo svetlo z iného silného zdroja môže rušiť signál z diaľkového ovládača. V takom prípade zvýšte zatemnenie miestnosti.

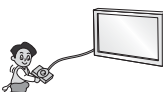

- Pri pripájaní externých zariadení (napríklad konzol pre videohry) skontrolujte, či je dĺžka pripájacích káblov dostatočná. V opačnom prípade by sa produkt mohol prevrútiť, čo môže spôsobiť poranenia alebo poškodenie produktu.



- Produkt nezapínajte ani nevypínajte zapájaním do elektrickej zásuvky alebo odpájaním od elektrickej zásuvky. (Nepoužívajte elektrickú zástrčku na zapínanie a vypínanie.)

Mohlo by dôjsť k mechanickej poruche alebo zásahu elektrickým prúdom.

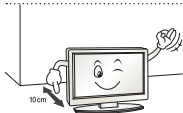

- Ak chcete predísť prehrievaniu produktu, postupujte podľa nasledujúcich pokynov na inštaláciu.
 - Vzdialenosť medzi produktom a stenou musí byť väčšia než 10 cm.
 - Produkt neinštalujte na mieste, kde nie je zaistené dostatočné prúdenie vzduchu (napr. na policu alebo do vstavanej skrine).
 - Produkt neinštalujte na koberec ani na iný mäkký podklad.
 - Skontrolujte, či vetracie otvory nie sú blokované obrusom alebo závesom.

V opačnom prípade by mohlo dôjsť k požiaru.

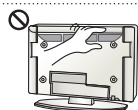

- Dávajte pozor, aby ste sa pri dlhodobom sledovaní televízora nedotkli ventilačných otvorov, pretože môžu byť horúce. Prevádzku alebo výkon produktu to žiadnym spôsobom neovplyvňuje.

- Pravidelne kontrolujte kábel zariadenia a ak sa javí poškodený alebo narušený, odpojte ho, zariadenie ďalej nepoužívajte a zabezpečte, aby vám školený servisný technik kábel vymenil za správny náhradný diel.



- Zabráňte usádzaniu prachu na kolíkoch zástrčky alebo v zásuvke. Mohlo by dôjsť k požiaru.

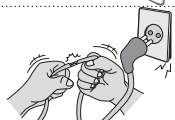

- Chráňte napájací kábel pred fyzickým alebo mechanickým namáhaním, napríklad pred ohýbaním, skrúcaním, zaseknutím, privretím do dvier alebo postúpaním. Mimoriadnu pozornosť venujte zástrčkám, sieťovým elektrickým zásuvkám a miestu, kde kábel vychádza zo zariadenia.



- Netlačte na panel príliš silno rukou ani ostrým predmetom, napríklad nechťom, ceruzkou alebo perom, aby ste ho nepoškriabali.



- Vyhnajte sa dlhodobému dotýkaniu sa obrazovky a pritláčaniu prstov k obrazovke. V opačnom prípade môže dôjsť k dočasnému skresleniu obrazu na obrazovke.



- Pri čistení produktu a jeho súčastí odpojte produkt od zdroja napájania a potom ho utrite mäkkou tkaninou. Pôsobenie nadmernej sily môže spôsobiť poškriabanie alebo zmenu farby. Na produkt nerozprašujte vodu a neutierajte ho mokrou tkaninou. Nikdy nepoužívajte prípravky na čistenie skla, automobilov alebo priemyselné leštiace prostriedky, abrazíva alebo vosk, benzén, alkohol atď., ktoré môžu poškodiť produkt a jeho panel. V opačnom prípade by mohlo dôjsť k požiaru, zásahu elektrickým prúdom alebo poškodeniu produktu (deformácii, korózii alebo popraskaniu).

- Ak ste zariadenie vypli pomocou VYPÍNAČA a neodpojili ho od elektrickej zásuvky, stále je pripojené k zdroju napájania striedavým prúdom.



- Pri odpájaní kábla postupujte tak, že kábel uchopíte za zástrčku a vytiahnete ho. Ak sa vodiče v napájacom kábli prerušia, môže dôjsť k požiaru.



- Pri premiestňovaní produktu najprv skontrolujte, či ste vypli napájanie. Potom odpojte napájací kábel, kábel antény a všetky pripojené káble. Takto predídete poškodeniu televízora alebo napájacieho kábla, čo by mohlo viesť k požiaru alebo zásahu elektrickým prúdom.



- Pri premiestňovaní alebo vybalovaní produktu pracujte vo dvojici, pretože produkt je ťažký.
V opačnom prípade by mohlo dôjsť k zraneniu.



- Raz do roka kontaktujte servisné stredisko za účelom vyčistenia vnútorných súčastí produktu.
Nahromadený prach by mohol spôsobiť mechanickú poruchu.



- Všetky servisné zásahy zverte kvalifikovaným servisným pracovníkom. Servis je nevyhnutný v prípade, ak bolo zariadenie akýmkoľvek spôsobom poškodené, napríklad ak je poškodený napájací kábel alebo zástrčka, ak sa na zariadenie rozliala tekutina alebo doň spadli akékoľvek predmety, ak bolo zariadenie vystavené dažďu alebo vlhkosti, ak nefunguje normálne alebo ak spadlo.



- Ak je produkt na dotyk studený, po zapnutí môže mierne „blikat“. Ide o bežný jav, nejde o poruchu produktu.



- Panel je produkt s rozlíšením od dvoch do šiestich miliónov pixelov, ktorý využíva špičkové technológie. Na paneli môžete vidieť malé čierne bodky alebo jasne sfarbené bodky (červené, modré alebo zelené) s veľkosťou 1 ppm. Nenaznačuje to žiadnu poruchu a nemá to vplyv na výkon a spoľahlivosť produktu.
Tento jav sa vyskytuje aj u produktov inej značky a nezakladá nárok na výmenu produktu alebo vrátenie peňazí.



- V závislosti od vašej polohy pri pozeraní (zľava/sprava/zhora/zdola) sa vám môže zdať, že jas a farby panela sa menia.
Tento jav sa vyskytuje v dôsledku vlastností panela. Nesúvisí s výkonom produktu a nejde o poruchu.

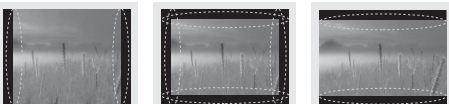

- Ak sa na obrazovke dlhší čas zobrazujete nehybný obraz (napr. logo vysielacieho kanála, ponuka na obrazovke, scéna z videohry), môže to spôsobiť poškodenie obrazovky a vypálenie obrazu, ktoré sa označuje aj ako pretrvávanie obrazu. Záruka na produkt sa nevzťahuje na vypálenie obrazu.
Vyhýbajte sa dlhodobému zobrazovaniu statického obrazu na televíznej obrazovke (2 alebo viac hodín, ak ide o televízor LCD, 1 alebo viac hodín, ak ide o plazmový televízor).
Ak dlhú dobu sledujete na televízore obsah s pomerom strán 4:3, na okrajoch panela môže dôjsť k vypáleniu obrazu.
Tento jav sa vyskytuje aj u produktov inej značky a nezakladá nárok na výmenu produktu alebo vrátenie peňazí.

• Sprievodné zvuky

„Praskot“: pri sledovaní alebo vypínaní televízora môžete počuť praskot, ktorý vzniká pri tepelnom zmršťovaní plastov v dôsledku zmeny teploty a vlhkosti. Tento zvuk je bežný v prípade produktov, v ktorých sa vyžaduje tepelná deformácia. Bzučanie elektrických obvodov alebo panela: vysokorychlostný prepínací obvod, ktorý poskytuje prevažne množstvo prúdu potrebného na prevádzku produktu, generuje nízkofrekvenčný zvuk. Tento zvuk sa líši v závislosti od produktu.
Generovaný zvuk nemá vplyv na výkon a spoľahlivosť produktu.

Sledovanie 3D zobrazenia (len 3D modely)



VAROVANIE

Prostredie pri sledovaní

- Čas sledovania
 - Pri sledovaní obsahu vo formáte 3D si každú hodinu dajte prestávku 5 až 15 minút. Dlhodobé sledovanie obsahu vo formáte 3D môže vyvolať bolesti hlavy, závraty, únavu alebo námahu očí.

Fotosenzitívne osoby trpiace záchvatmi a chronicky choré osoby

- Pri vystavení pôsobeniu blikajúceho svetla alebo určitým vzorom v obsahu vo formáte 3D sa u niektorých používateľov môžu vyskytnúť záchvaty alebo iné abnormálne príznaky.
- Ak máte pocit nevoľnosti, ste tehotná alebo trpíte chronickou chorobou, ako je epilepsia, poruchy srdcového rytmu alebo poruchy krvného tlaku atď., nepozerajte videá vo formáte 3D.
- Obsah vo formáte 3D sa neodporúča sledovať osobám trpiacim na stereoslepotu alebo anomálie vnímania priestorového obrazu. Pri sledovaní sa u nich môže vyskytnúť dvojité videnie alebo nepohodlie.
- Ak trpíte na strabizmus (škúlenie), amblyofiu (slabozrakosť) alebo astigmatizmus, môžete mať problémy s vnímaním hĺbky a v dôsledku dvojitého videnia môžete ľahko pocítiť únavu. Odporúča sa, aby ste si dávali prestávky častejšie než priemerná dospelá osoba.
- Ak jedným okom vidíte lepšie než druhým okom, pred sledovaním obsahu vo formáte 3D použite prostriedky na úpravu zraku.

Príznaky vyžadujúce prerušenie alebo ukončenie sledovania obsahu vo formáte 3D

- Nesledujte obsah vo formáte 3D, ak pociťujete únavu v dôsledku nedostatku spánku, prepracovania alebo požitia alkoholu.
- Ak spozorujete tieto príznaky, prestaňte s používaním alebo sledovaním obsahu vo formáte 3D a oddýchnite si, kým tieto príznaky nezmiznú.
 - Ak príznaky pretrvávajú, poraďte sa s lekárom. Medzi takéto príznaky môže patriť boľenie hlavy, boľenie očí, závraty, nevoľnosť, búšenie srdca, rozmazané videnie, nepohodlie, dvojité videnie, nepríjemné pocity z pozerania alebo únava.



UPOZORNENIE

Prostredie pri sledovaní

- Vzdialenosť pri sledovaní
 - Obsahu vo formáte 3D vám odporúčame sledovať zo vzdialenosti zodpovedajúcej minimálne dvoj-násobku veľkosti uhlopriečky obrazovky. Ak máte pri sledovaní obsahu vo formáte 3D neprijemné pocity, presuňte sa do väčšej vzdialenosti od obrazovky.

Odporúčania pre rôzne vekové skupiny

- Deti
 - Deťom mladším ako 5 rokov sa zakazuje používať alebo sledovať obsah vo formáte 3D.
 - Deti vo veku do 10 rokov môžu prehnane reagovať a prežívať nadmerné vzrušenie, pretože ich zrak je vo vývoji (môžu sa napríklad pokúšať dotknúť sa obrazovky alebo skočiť do obrazovky). Deti sledujúce obsah vo formáte 3D je potrebné špeciálne sledovať a venovať im pri tom zvýšenú pozornosť.
 - Deti majú vyššiu binokulárnu disparitu sledovania obsahu vo formáte 3D než dospelí, pretože vzdialenosť medzi ich očami je menšia než u dospelých. Preto budú stereoskopickú hĺbku obrazu vo formáte 3D vnímať intenzívnejšie než dospelí.
- Mladistvé osoby
 - Mladistvé osoby vo veku do 19 rokov môžu v dôsledku stimulácie svetlom obsahu vo formáte 3D reagovať precitlivo. Odporúča sa, aby sa vyhli dlhému sledovaniu obsahu vo formáte 3D, keď sú unavení.
- Staršie osoby
 - Staršie osoby môžu vnímať menej 3D efektov než mladšie osoby. Pred televízorom by nemali sedieť vo vzdialenosti menšej než je odporúčaná vzdialenosť.

Upozornenia pri používaní 3D okuliarov

- Používajte 3D okuliare od spoločnosti LG. V opačnom prípade nemusíte správne vidieť videá vo formáte 3D.
- Nepoužívajte 3D okuliare namiesto svojich bežných okuliarov, slnečných okuliarov ani ochranných okuliarov.
- Používanie upravovaných 3D okuliarov môže spôsobiť námahu očí alebo deformáciu obrazu.
- 3D okuliare nevystavujte extrémne vysokým ani nízkym teplotám. Vedie to k ich deformácii.
- 3D okuliare sú krehké a ľahko sa poškriabu. Na utieranie šošoviek vždy používajte mäkký a čistý kus tkaniny. Nepoškriabte šošovky 3D okuliarov ostrými predmetmi a pri ich čistení a utieraní nepoužívajte chemikálie.

! POZNÁMKA

- Nákres sa môže líšiť od vášho televízora.
- Obrazovka vášho TV sa môže líšiť od obrazovky zobrazenej v tomto návode na obsluhu.
- Dostupné ponuky a možnosti sa môžu líšiť v závislosti od zdrojového vstupu alebo modelu výrobku, ktorý používate.
- K tomuto televízoru môžu byť v budúcnosti pridané ďalšie funkcie.
- Ak chcete znížiť spotrebu energie, môžete televízor uviesť do pohotovostného režimu. Ak televízor nebudete určitý čas sledovať, mali by ste ho vypnúť, aby ste tak znížili spotrebu energie.
- Spotrebu energie počas používania môžete značne znížiť znížením jasu obrazu, čím znížite aj celkové prevádzkové náklady.

POSTUP INŠTALÁCIE

- 1 Otvorte balenie a skontrolujte, či obsahuje všetko príslušenstvo.
- 2 Pripojte stojan k televízoru.
- 3 Pripojte externé zariadenie k televízoru.
- 4 Skontrolujte, či máte k dispozícii sieťové pripojenie.
Sieťové funkcie televízora môžete používať iba v prípade vytvorenia sieťového pripojenia.

SLOVENČINA

MONTÁŽ A PRÍPRAVA**Rozbalenie**

Skontrolujte, či sa v škatuli produktu nachádzajú nasledujúce položky. Ak niektoré príslušenstvo chýba, obráťte sa na miestneho predajcu, u ktorého ste produkt zakúpili. Obrázky prezentované v tejto príručke sa môžu odlišovať od skutočného vzhľadu produktu a položiek.

! UPOZORNENIE

- Aby ste zabezpečili bezpečnosť a dlhú životnosť produktu, nepoužívajte žiadne neschválené príslušenstvo.
- Záruka sa nevzťahuje na akékoľvek poškodenie alebo zranenie spôsobené používaním neschváleného príslušenstva.
- Niektoré modely majú na obrazovke nalepenú tenkú fóliu, ktorá sa nesmie odstrániť.

! POZNÁMKA

- Položky dodané s produktom sa môžu u jednotlivých modelov líšiť.
- Technické parametre produktu alebo obsah tejto príručky sa môžu zmeniť bez predchádzajúceho upozornenia v dôsledku inovácie funkcií produktu.
- Pre optimálne pripojenie by malo mať orámovanie káblov HDMI a zariadení USB hrúbku menšiu ako 10 mm a šírku menšiu ako 18 mm. Použite predlžovací kábel, ktorý podporuje rozhranie USB 2.0, ak kábel USB alebo pamäťové zariadenie USB nemožno zasunúť do portu USB na televízore.

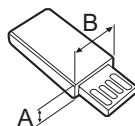
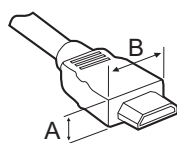

*A ≤ 10 mm

*B ≤ 18 mm

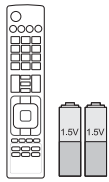

Diaľkový ovládač a batérie (AAA)
(pozrite si str. 21, 22)

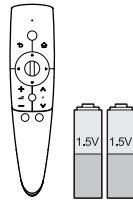

Diaľkový ovládač Magic Remote Control, batérie (AA)
(len modely 60LM645* , 32/42/47/55LM66**, 42/47/55LM67**, 42/47/55LM76**) (pozrite si str. 23)

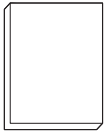

Používateľská príručka

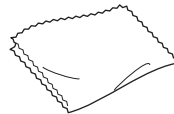

Tkanina na leštenie
(v závislosti od modelu)
Použite ju na utieranie prachu zo skrinky.

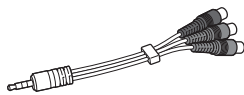

Kábel na komponentné video
(pozrite si str. B-16)

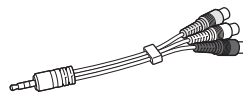

Kábel na kompozitné video
(pozrite si str. B-16, B-18)



Okuliare Cinema 3D
Počet 3D okuliarov sa môže líšiť v závislosti od modelu alebo krajiny. (okrem modelov 32/37/42LS57**)



Okuliare Dual Play
(len modely 42/47/55LM76**)

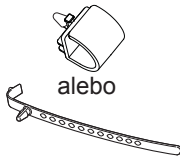

alebo

Držiak káblov
(v závislosti od modelu)
(pozrite si str. A-7, A-8)



Napájací kábel
(len modely 32/37/42LS57**, 32/37/42/47/55LM62**)



Skrutky stojana
8EA, M4 x 20
(pozrite si str. A-3, A-4, A-5, A-6)



Skrutka na pripevnenie k stolu
(1EA: len modely 32/37/42LS57**, 32/42/47LM669*)
(2EA: len modely 32/37LM62**, 32LM64**, 32LM660*)
(pozrite si str. 18)



Lanko na pripevnenie k stolu
2EA
(len modely 32/37LM62**, 32LM64**, 32LM660*)
(pozrite si str. 18)



Skrutka konzoly
2EA, M4 x 8
(len modely 32/37LM62**, 32LM64**, 32LM660*)
(pozrite si str. 18)

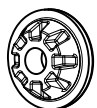

Dištančné podložky nástennej konzoly
4EA
(len modely 32/37/42LS57**, 32/37/42/47/55LM62**) (pozrite si str. 20)



Kábel SCART
(pozrite si str. B-34)

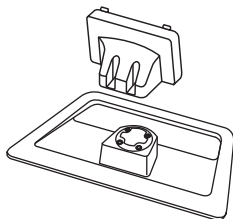

Telo stojana/Základňa stojana

(len modely 32/37/42LS57**, 65LM62**, 32/42/47LM669*)
(pozrite si str. A-3, A-6)

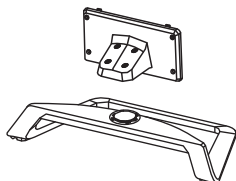

Telo stojana/Základňa stojana

(len modely 32/37/42/47/55LM62**, 32/42/47/55/60LM64**,
32/42/47/55LM660*, 42/47/55LM67**, 42/47/55LM760*, 42/47/55LM761*)
(pozrite si str. A-4, A-6)

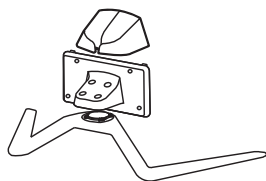

Zadný kryt stojana/Telo stojana/Základňa stojana

(len modely 42/47/55LM765*)
(pozrite si str. A-5)

Položky zakúpené samostatne

Samostatne zakúpené položky môžu byť bez upozornenia zmenené alebo upravené s cieľom zlepšenia kvality.

Tieto zariadenia si môžete zakúpiť u svojho predajcu.

Tieto zariadenia fungujú iba s určitými modelmi.



AG-F2DP, AG-F3**DP**
Okuliare Dual Play



AG-F2, AG-F3****
Okuliare Cinema 3D



AN-MR300
Diaľkový ovládač Magic Remote Control

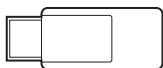

AN-WF100
Bezdrôtová sieť LAN

SLOVENČINA

Kompatibilita	32/37/42LS570*	32/37/42LS575*	32/37/42/47/ 55/65LM62**	32/42/47/55/60LM64**, 32/42/47/55LM66**, 42/47/55LM67**, 42/47/55LM76**
AG-F2**DP, AG-F3**DP Okuliare Dual Play			•	•
AG-F2**, AG-F3** Okuliare Cinema 3D			•	•
AN-MR300 Diaľkový ovládač Magic Remote Control	•	•	•	•
AN-WF100 Bezdrôtová sieť LAN	•		•	

Názov alebo dizajn modelu sa môže zmeniť na základe aktualizácie funkcií produktu, situácie alebo podmienok výrobcu.

Súčasti a tlačidlá

Typ A: 32/42/47/55/60LM64**,
32/42/47/55LM66**, 42/47/55LM67**,
42/47/55LM76**

Typ B: 32/37/42LS57**, 32/37/42/47/55/65LM62**

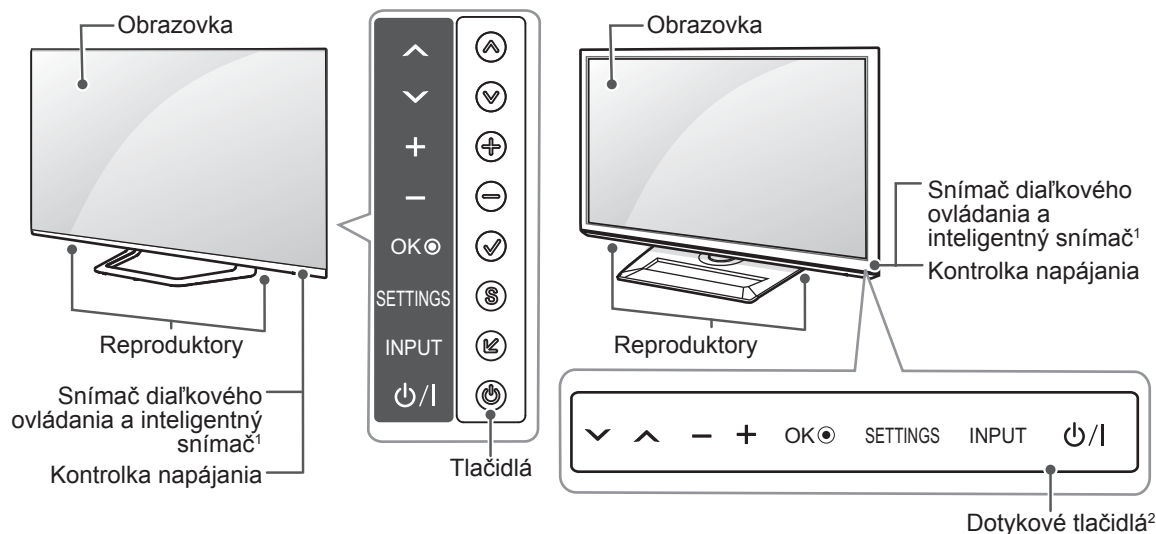

Tlačidlo		Popis
Typ A	Typ B	
^ v	v ^	Prechádzanie cez uložené programy.
+ -	- +	Nastavenie úrovne hlasitosti.
✓	OK ●	Výber označenej možnosti ponuky alebo potvrdenie vykonaných nastavení.
S	SETTINGS (NASTAVENIA)	Prístup do hlavnej ponuky alebo uloženie vstupu a zatvorenie ponúk.
↵	INPUT (VSTUP)	Zmena vstupného zdroja.
⏻	⏻ / I	Zapínanie a vypínanie napájania.

1 Inteligentný snímač - nastavenie kvality obrazu a jasu podľa podmienok okolitého prostredia.

2 Tlačidlá typu B reagujú na dotyk a môžete ich ovládať jednoduchým dotykom prsta.



POZNÁMKA

- Kontrolku napájania môžete zapnúť alebo vypnúť zvolením položky **MOŽNOSTI** v hlavných ponukách.

Zdvíhanie a premiestňovanie televízora

Pred premiestňovaním alebo zdvíhaním televízora si prečítajte nasledujúce pokyny, aby sa predišlo poškriabaniu alebo poškodeniu televízora a aby sa zabezpečil bezproblémový prenos bez ohľadu na typ a veľkosť.



UPOZORNENIE

- Nikdy sa nedotýkajte obrazovky, pretože to môže viesť k jej poškodeniu.
- Odporúča sa premiestňovať televízor v škatuli alebo v pôvodnom balení, v ktorom bol televízor dodaný.
- Pred premiestňovaním alebo zdvíhaním televízora odpojte napájací kábel a všetky káble.
- Aby sa zabránilo poškodeniu, pri manipulácii s televízorom by mala byť obrazovka otočená smerom od vás.

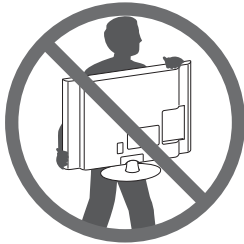

- Pevne uchopte vrchnú a spodnú časť rámu televízora. Uistite sa, že nedržíte priehľadnú časť, reproduktor ani oblasť mriežky reproduktora.

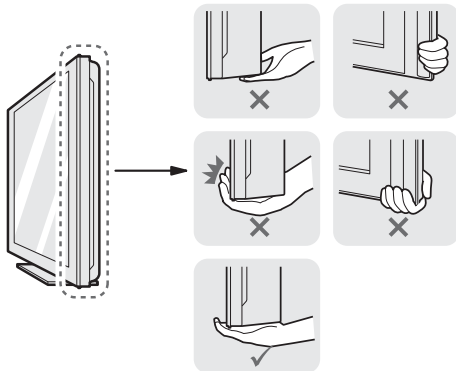

- Veľký televízor by mali premiestňovať minimálne 2 ľudia.
- Pri ručnom premiestňovaní televízora držte televízor podľa nasledujúceho obrázku.

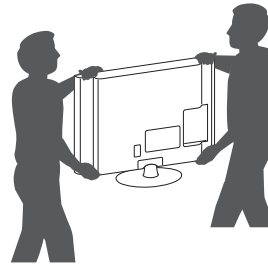

- Pri premiestňovaní televízora sa vyhýbajte nárazom a nadmernému chveniu.
- Pri premiestňovaní televízora držte televízor vzpriamene, neotáčajte ho nabok ani ho nenahýňajte doľava alebo doprava.
- Pri každej manipulácii s TV by mala bočnú stranu televízora pokrývať ochranná podložka. (v závislosti od modelu)

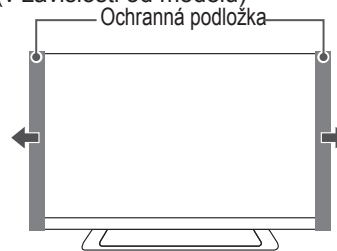

Umiestnenie na stôl

- Zdvihnite televízor, položte ho na stôl a upravte ho do zvislej polohy.
 - Nechajte medzeru od steny (najmenej) 10 cm kvôli dostatočnému vetraniu.

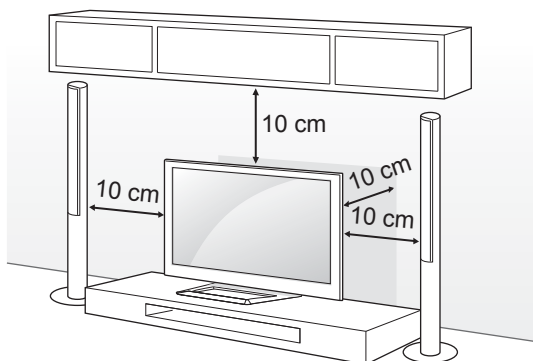

- Zapojte napájací kábel do elektrickej zásuvky.



UPOZORNENIE

- Neumiestňujte televízor do blízkosti alebo na zdroje tepla, aby nedošlo k požiaru alebo iným typom poškodenia.

Pripevnenie televízora k stolu

Pripevnením televízora k stolu zabránite nahnutiu televízora dopredu, poškodeniu a možnému zraneniu.

Na zaistenie televízora na stole zasuňte a utiahnite dodanú skrutku v zadnej časti stojana. (Ilen modely 32/37/42LS57**, 32/42/47LM669*)

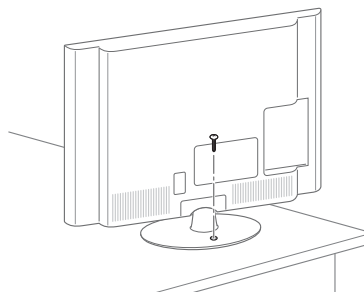

(Ilen modely 32/37LM62**, 32LM64**, 32LM660*)

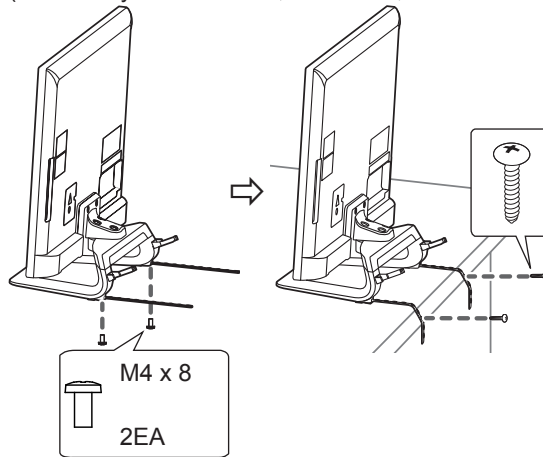

POZNÁMKA

(Ilen modely 32/37LM62**, 32LM64**, 32LM660*)

Pripevnenie televízora k stolu

- Použitím skrutiek konzoly pripojte lanká na pripevnenie k stolu k základni stojana.
- Pomocou skrutiek na pripevnenie k stolu pripevnite lanká k stolu.
- Keď je televízor pripevnený, prisuňte ho tesne k stene. Deti by sa totiž mohli dostať do priestoru medzi stolom a stenou a poraniť sa.



VAROVANIE

- Aby ste predišli pádu televízora, mal by byť televízor pevne pripevnený k podlahe alebo stene, podľa pokynov na inštaláciu. Naklápanie, otrasy alebo kolísanie televízora môžu spôsobiť zranenie.

Prispôsobenie uhla televízora vášmu uhlu pohľadu

(Táto funkcia nie je dostupná pre všetky modely.)
Otočením televízora do 20 stupňov doľava alebo doprava upravte uhol otočenia televízora tak, aby vám to čo najviac vyhovovalo pri pozieraní.
(Ilen modely 32/37/42LS57**, 65LM62**, 32/42/47LM669*, 42/47/55LM765*)

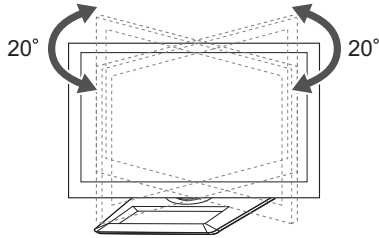

Otočte televízor o 10 stupňov doľava alebo doprava a prispôbte tak uhol otočenia televízora vášmu uhlu pohľadu.

(Ilen modely 32/37/42/47/55LM62**, 32/42/47/55/60LM64**, 32/42/47/55LM660*, 42/47/55LM67**, 42/47/55LM760*, 42/47/55LM761*)

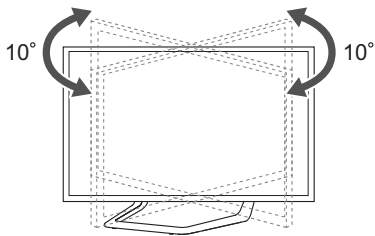
**! UPOZORNENIE**

Keď nastavujete uhol produktu, dávajte si pozor na prsty.

» Ak si pricviknete ruky alebo prsty, môže dôjsť k poraneniu. Ak je produkt príliš naklonený, môže spadnúť a spôsobiť škody alebo zranenia.

(Ilen modely 32/37/42/47/55LM62**, 32/42/47/55/60LM64**, 32/42/47/55LM660*, 42/47/55LM67**, 42/47/55LM760*, 42/47/55LM761*)

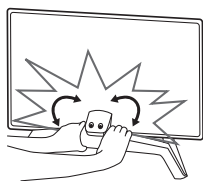

<Zadná strana>

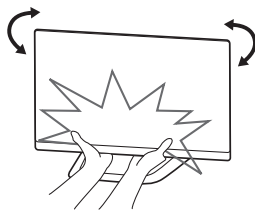

<Predná strana>

Upevnenie televízora k stene

(Táto funkcia nie je dostupná pre všetky modely.)

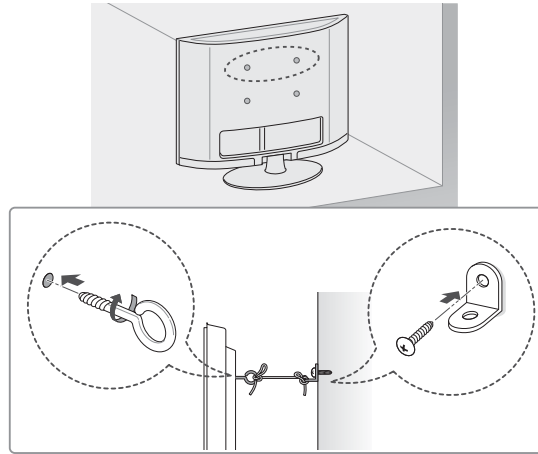

- 1 Vložte a pritiahnite skrutky s okom alebo televízne konzoly a skrutky na zadnej strane televízora.
 - Ak sú v mieste pre skrutky s okom vložené iné skrutky, najprv odstráňte tieto skrutky.
- 2 Nástenné konzoly pripevnite skrutkami k stene. Postavte nástenné konzoly a skrutky s okom na zadnej časti televízora oproti sebe.
- 3 Pevne spojte skrutky s okom a nástenné konzoly pomocou silnej šnúry. Šnúra musí viesť vodorovne s rovným povrchom.

! UPOZORNENIE

- Dbajte na to, aby deti neliezli na televízor, ani sa naň nevešali.

! POZNÁMKA

- Na zabezpečenie televízora použite dostatočne veľkú a silnú plošinu alebo skrinku.
- Konzoly, skrutky a lanká nie sú súčasťou dodávky. Môžete si ich zakúpiť u svojho lokálneho predajcu.

Umiestnenie na stenu



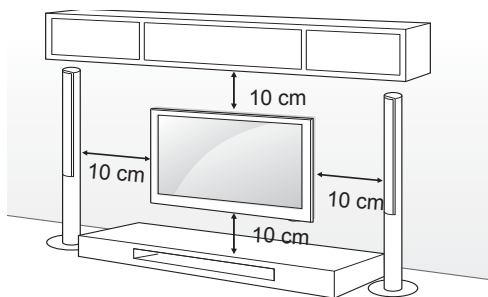

K zadnej strane televízora opatrne pripojte voľiteľnú nástennú konzolu a nainštalujte ju na pevnú stenu kolmú k podlahe. Ak chcete pripojiť televízor k iným stavebným materiálom, obráťte sa na kvalifikovaných pracovníkov.

Spoločnosť LG odporúča, aby montáž vykonal vyškolený profesionálny inštalatér.

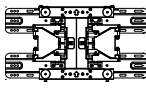

Použite skrutky a nástennú konzolu, ktoré spĺňajú normy asociácie VESA. Štandardné rozmery súprav držiakov na stenu sú popísané v nasledujúcej tabuľke.

Položky zakúpené samostatne (Nástenná konzola)

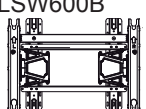
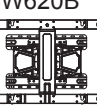
Model	32/37LS57** 32/37LM62** 32LM64** 32LM66**	42LS57** 42/47/55LM62** 42/47/55/60LM64** 42/47/55LM66** 42/47/55LM67** 42/47/55LM76**
VESA (A x B)	200 x 200	400 x 400
Štandardná skrutka	M6	M6
Počet skrutiek	4	4
Nástenná konzola	LSW200BX 	LSW400BX 
	LSW220BX 	LSW420BX 
Model	65LM62**	
VESA (A x B)	600 x 400	
Štandardná skrutka	M8	
Počet skrutiek	4	
Nástenná konzola	LSW600B 	LSW620B 

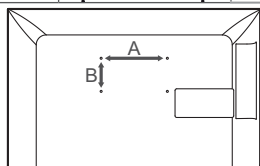

! UPOZORNENIE

- Pred premiestňovaním alebo inštaláciou televízora najprv odpojte napájanie. V opačnom prípade môže dôjsť k zásahu elektrickým prúdom.
- Ak televízor nainštalujete na strop alebo na naklonenú stenu, môže spadnúť a spôsobiť vážne zranenie. Používajte len schválený držiak na stenu od spoločnosti LG a obráťte sa na miestneho predajcu alebo kvalifikovaných pracovníkov.
- Nepríťahujte skrutky príliš silno, pretože tým môže dôjsť k poškodeniu televízora a anulovaniu vašej záruky.
- Použite skrutky a držiaky na stenu, ktoré spĺňajú normy asociácie VESA. Záruka sa nevzťahuje na akékoľvek poškodenie alebo zranenie spôsobené nesprávnym používaním alebo používaním nesprávneho príslušenstva.

! POZNÁMKA

- Použite skrutky, ktoré sú na zozname štandardných parametrov skrutiek asociácie VESA.
- Súprava držiaka na stenu obsahuje inštaláciu príručku a potrebné súčasti.
- Nástenná konzola predstavuje voľiteľné príslušenstvo. Ďalšie príslušenstvo môžete získať u vášho predajcu.
- Dĺžka skrutiek sa môže u jednotlivých držiakov na stenu líšiť. Uistite sa, že používate správnu dĺžku.
- Bližšie informácie nájdete v príručke dodanej s držiakom na stenu.
- Ak k televízoru pripojíte nástennú konzolu tretej strany a chcete upraviť zvislý uhol televízora, vložte dištančné podložky nástennej konzoly do otvorov pred držiak na stenu na televízore. Dajte pozor, aby ste nepoužili podložky pre nástennú konzolu LG. (len modely 32/37/42LS57**, 32/37/42/47/55LM62**)

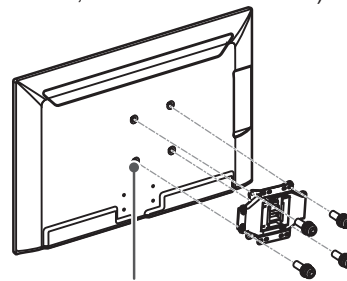

Dištančná podložka nástennej konzoly

(v závislosti od modelu)

- Aby ste chránili obrazovku televízora (napr. pred poškriabaním či odtlačkami prstov), umiestnite TV na rovný stôl a neodstraňujte z neho baliacu fóliu.
- Po odstránení baliacej fólie na zadnej strane televízora umiestnite TV podľa príručky dodávanej s nástennou konzolou výrobcu.
- Po umiestnení TV odstráňte ochranné podložky.

DIALKOVÝ OVLÁDAČ

Popisy v tejto príručke vychádzajú z tlačidiel diaľkového ovládača.

Pozorne si prečítajte túto príručku a používajte televízor správne.

Pri výmene batérií otvorte kryt priečka pre batérie, vložte batérie (1,5 V, typ AAA) a zachovajte pritom správnu polohu pólov ⊕ a ⊖ podľa nálepky vo vnútri priečka a zatvorte kryt priečka pre batérie.

Ak chcete batérie vybrať, postupujte ako pri inštalácii, ibaže v opačnom poradí krokov.

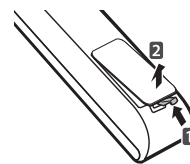

UPOZORNENIE











- Nepoužívajte naraz staré a nové batérie, pretože by to mohlo poškodiť diaľkový ovládač.

Dbajte na to, aby ste diaľkovým ovládačom mierili na snímač diaľkového ovládania na televízore.

(len model LM669*)

3D Používa sa na sledovanie videa vo formáte 3D.		EXIT (UKONČIŤ) □ Zrušenie všetkých obrazoviek OSD a návrat do režimu sledovania TV.
TV/RAD Výber programu v režime Rádio, TV a DTV.		FAV (OBUBENÉ) Prístup k zoznamu obľúbených kanálov.
GUIDE (SPRIEVODCA) Zobrazenie Sprievodcu programami.		1 APPS APP/* Výber zdroja ponuky MHP TV (iba pre Taliansko) (v závislosti od modelu)
INFO ⓘ Zobrazenie informácií aktuálneho programu a obrazovky.		1 @ ORANGE Priamy prístup na zábavný a spravodajský internetový portál spoločnosti Orange. (Iba pre Francúzsko)
SUBTITLE (TITULKY) Zobrazenie preferovaných titulkov v digitálnom režime.		← PAGE (STRANA) → Prechod na predchádzajúcu alebo nasledujúcu obrazovku.
Q. MENU (RÝCHLE PONUKY) Prístup k rýchlym ponukám.		2 Farebné tlačidlá Prístup k špeciálnym funkciám v určitých ponukách. (●: červené, ●: zelené, ●: žlté, ●: modré)
INPUT (VSTUP) Zmena vstupného zdroja.		LIVE TV (ŽIVÉ TELEVÍZNE VYSIELANIE) Návrat na živé televízne vysielanie.
LIST (ZOZNAM) Prístup k zoznamu uložených programov.		Ovládacie tlačidlá (■, ►, II, ◀, ◄) Ovládanie obsahu ponuky Prémia, Digitálny videorekordér, ponúk Smart Share alebo zariadení kompatibilných s funkciou SIMPLINK (USB alebo SIMPLINK, alebo Digitálny videorekordér).
Q.VIEW (PREDCHÁDZAJÚCE) Návrat k predošlému programu.		REC (ZÁZNAM) ● Nastavenie ponuky digitálneho videorekordéra.
HOME (ÚVOD) Prístup k úvodnej ponuke.		3 TLAČIDLÁ TELETEXTU Tieto tlačidlá sa používajú na zobrazenie teletextu.
MY APPS (MOJE APLIKÁCIE) Zobrazenie zoznamu aplikácií.		
Navigačné tlačidlá (hore/dole/vľavo/vpravo) Prechádzanie cez ponuky alebo možnosti.		
OK ⊙ Výber ponúk alebo možností a potvrdenie vykonaných nastavení.		
↶ (Späť) Návrat na predchádzajúcu úroveň.		

(len model LS57**, LM62**, LM64**, LM660*, LM67**, LM76**)

 (Používateľská príručka) Zobrazenie používateľskej príručky.
 RATIO (POMER STRÁN) Zmena veľkosti obrazu.
 INPUT (VSTUP) Zmena vstupného zdroja.
 TV/RAD Výber programu v režime Rádio, TV a DTV.
LIST (ZOZNAM) Prístup k zoznamu uložených programov.
 (Medzera) Vytvorí prázdne miesto na klávesnici na obrazovke.
Q.VIEW (PREDCHÁDZAJÚCE) Návrat k predošlému programu.
FAV (OBUBENÉ) Prístup k zoznamu obľúbených kanálov.
 3D Používa sa na sledovanie videa vo formáte 3D. (len modely LM62**, LM64**, LM66**, LM67**, LM76**)
 PAGE (STRANA) Prechod na predchádzajúcu alebo nasledujúcu obrazovku.
SETTINGS (NASTAVENIA) Prístup k hlavným ponukám.
 HOME (ÚVOD) Prístup k úvodnej ponuke.
 MY APPS (MOJE APLIKÁCIE) Zobrazenie zoznamu aplikácií.
Navigačné tlačidlá (hore/dole/vľavo/vpravo) Prechádzanie cez ponuky alebo možnosti.
OK Výber ponúk alebo možností a potvrdenie vykonaných nastavení.
 (Späť) Návrat na predchádzajúcu úroveň.
GUIDE (SPRIEVODCA) Zobrazenie Sprievodcu programami.



EXIT (UKONČIŤ) Zrušenie všetkých obrazoviek OSD a návrat do režimu sledovania TV.
2 Farebné tlačidlá Prístup k špeciálnym funkciám v určitých ponukách. (●): červené, (●●): zelené, (●●●): žlté, (●●●●): modré
3 TLAČIDLÁ TELETEXTU Tieto tlačidlá sa používajú na zobrazenie teletextu.
SUBTITLE (TITULKY) Zobrazenie preferovaných titulkov v digitálnom režime.
Q. MENU (RÝCHLE PONUKY) Prístup k rýchlym ponukám.
LIVE TV (ŽIVÉ TELEVÍZNE VYSIELANIE) Návrat na živé televízne vysielanie.
Ovládacie tlačidlá (■, ►, II, ◀, ◄) Ovládanie obsahu ponuky Prémia, Digitálny videorekordér, ponúk Smart Share alebo zariadení kompatibilných s funkciou SIMPLINK (USB alebo SIMPLINK, alebo Digitálny videorekordér).
REC (ZÁZNAM) Nastavenie ponuky digitálneho videorekordéra.
4 ENERGY SAVING (ŠETRENIE ENERGIE) Úprava jasu obrazovky s cieľom znížiť spotrebu energie. (len model LS57**)
INFO INFO Zobrazenie informácií aktuálneho programu a obrazovky. (1): len model LS57** (4): len modely LM62**, LM64**, LM660*, LM67**, LM76**
AD (POPIS ZVUKU) Zapnutie alebo vypnutie funkcie Popis zvuku.
5 APPS APP* Výber zdroja ponuky MHP TV (iba pre Taliansko) (v závislosti od modelu)
5 @ ORANGE Priamy prístup na zábavný a spravodajský internetový portál spoločnosti Orange. (Iba pre Francúzsko)

FUNKCIE DIAL'KOVÉHO OVLÁDAČA MAGIC REMOTE CONTROL

Táto položka sa nedodáva so všetkými modelmi.

Keď sa zobrazí hlásenie „Batéria diaľkového ovládania Magic je slabá. Vymeňte batériu.“, vymeňte batériu.

Pri výmene batérií otvorte kryt priečinka pre batérie, vložte batérie (1,5 V, typ AA) a zachovajte pritom správnu polohu pólov ⊕ a ⊖ podľa nálepky vo vnútri priečinka a potom zatvorte kryt priečinka pre batérie. Uistite sa, že diaľkový ovládač namierený smerom k snímaču diaľkového ovládača na televízore.

Ak chcete batérie vybrať, vykonajte činnosti inštalácie v opačnom poradí.

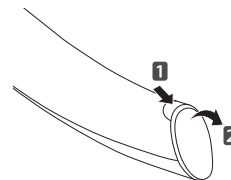

UPOZORNENIE

- Nepoužívajte naraz staré a nové batérie, pretože by to mohlo poškodiť diaľkový ovládač.

(len modely 60LM645*, 32/42/47/55LM66**, 42/47/55LM67**, 42/47/55LM76**)

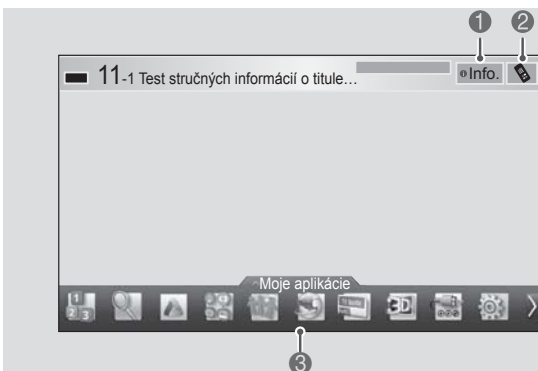
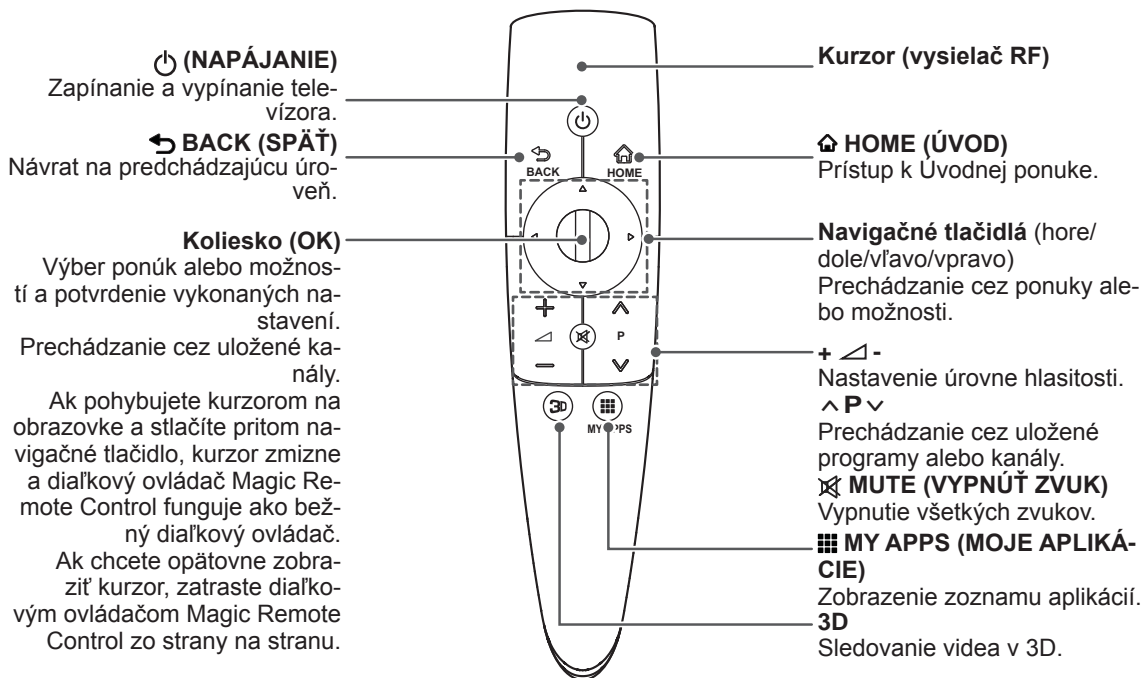

- | | |
|---|---|
| 1 | Ak stlačíte tlačidlo Koliesko (OK) na diaľkovom ovládači Magic Remote Control, zobrazí sa nasledujúca obrazovka. Obsahuje informácie o aktuálnom programe a obrazovke. |
| 2 | Stlačením tohto tlačidla sa zobrazí numerická klávesnica, na ktorej môžete vybrať číslo programu. |
| 3 | Môžete vybrať ponuku Moje aplikácie . |



Registrácia diaľkového ovládača Magic Remote Control

Diaľkový ovládač Magic Remote Control je funkčný po spárovaní s vaším TV prímačom. Po zakúpení TV si zaregistrujte diaľkový ovládač Magic Remote Control podľa nasledujúceho postupu:

Postup pri registrácii diaľkového ovládača Magic Remote Control

	<ol style="list-style-type: none"> 1 Ak chcete vykonať automatickú registráciu, zapnite TV a do 20 sekúnd stlačte tlačidlo Koliesko (OK). Po dokončení registrácie sa na obrazovke zobrazí hlásenie o dokončení. 2 Ak registrácia zlyhá, vypnite a znova zapnite TV a potom stlačením tlačidla Koliesko (OK) do 20 sekúnd dokončíte registráciu.
---	--

Postup pri opätovnej registrácii diaľkového ovládača Magic Remote Control

 BACK  HOME (ÚVOD)	<ol style="list-style-type: none"> 1 Súčasným stlačením tlačidiel BACK a HOME na 5 sekúnd vykonajte vynulovanie a potom ovládač zaregistrujte podľa postupu pri registrácii diaľkového ovládača Magic Remote Control, ktorý je uvedený vyššie. (Po dokončení vynulovania kontrolka kurzora na ovládači blikne) 2 Ak chcete znova zaregistrovať diaľkový ovládač Magic Remote Control, nasmerujte ho na TV a na 5 sekúnd stlačte tlačidlo BACK. (Po dokončení vynulovania kontrolka kurzora na ovládači blikne)
---	---

Používanie diaľkového ovládača Magic Remote Control

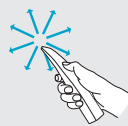

- 1 Ak kurzor zmizne, jemne pohnite ovládačom doľava alebo doprava. Kurzor sa potom automaticky zobrazí na obrazovke.
 - » Ak kurzor dlhší čas nepoužívate, prestane sa zobrazovať.
- 2 Kurzorom môžete pohybovať tak, že diaľkovým ovládačom namierite na TV prijímač a začnete ním pohybovať smerom doľava, doprava, hore alebo dolu.
 - » Ak kurzor nefunguje správne, diaľkový ovládač 10 sekúnd nepoužívajte a potom skúste znova.

Preventívne opatrenia pri používaní diaľkového ovládača Magic Remote Control

- Diaľkový ovládač používajte v rozsahu maximálnej komunikačnej vzdialenosti (10 m). Pri používaní diaľkového ovládača vo väčšej vzdialenosti alebo za prekážkou môže dôjsť k chybám v komunikácii.
- Komunikáciu môžu ovplyvniť aj okolité zariadenia. Elektrické zariadenia, ako napr. mikrovlnná rúra alebo zariadenie pre bezdrôtovú sieť LAN môžu spôsobovať rušenie, pretože používajú rovnakú frekvenciu (2,4 GHz) ako diaľkový ovládač Magic Remote Control.
- Pri páde alebo tvrdom náraze sa diaľkový ovládač Magic Remote Control môže poškodiť.
- Pri používaní diaľkového ovládača Magic Remote Control dávajte pozor, aby ste nevrážali do okolitého nábytku či osôb.
- Výrobca a montážny technik nemôže poskytovať služby týkajúce sa bezpečnosti osôb v súvislosti s možným rušením elektrickými vlnami spôsobeným príslušným bezdrôtovým zariadením.
- Odporúčame, aby ste prístupový bod (AP) umiestnili minimálne 1 m od televízora. Ak sa AP (prístupový bod) nachádza bližšie ako 1 m, v dôsledku frekvenčného rušenia nemusí diaľkový ovládač Magic Remote Control fungovať správne.

POUŽÍVANIE POUŽÍVATEĽSKEJ PRÍRUČKY

Používateľská príručka vám poskytuje jednoduchší prístup k podrobným informáciám o televízore.

- 1 Stlačením tlačidla **HOME** (DOMOV) prejdite do ponuky **HOME** (DOMOV).
- 2 Vyberte položku **Používateľská príručka** a stlačte tlačidlo **kolieska** (OK).



Používateľská príručka



POZNÁMKA

- Prístup k používateľskej príručke môžete získať aj stlačením tlačidla **[?]** (**Používateľská príručka**) na diaľkovom ovládači.



- 1 Zobrazí sa aktuálne sledovaný program alebo obrazovka vstupného zdroja.
- 2 Umožňuje vybrať požadovanú kategóriu.
- 3 Umožňuje vybrať požadovanú položku. Ak chcete prechádzať z jednej strany na druhú, môžete použiť tlačidlá **^/∨**.
- 4 Umožňuje vám prehľadávať popisy požadovaných funkcií v indexe.

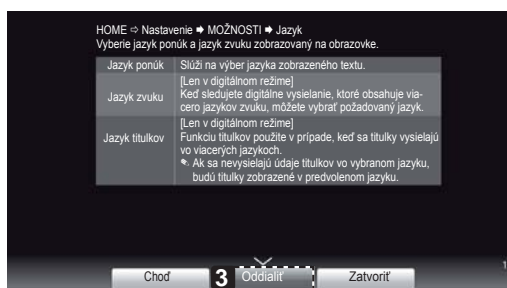

SLOVENČINA

- 1 Zobrazuje popis vybratej ponuky. Ak chcete prechádzať z jednej strany na druhú, môžete použiť tlačidlá **^/∨**.
- 2 Prejde na vybranú ponuku priamo z používateľskej príručky.
- 3 Približuje alebo vzdďaluje obsah zobrazený na obrazovke.

ÚDRŽBA

Čistenie televízora.

Pravidelným čistením televízora dosiahnete čo najlepší výkon a predĺžite životnosť produktu.



UPOZORNENIE

- Najprv vypnite napájanie a odpojte napájací kábel a všetky ostatné káble.
- Ak sa televízor dlhší čas nepoužíva, odpojte napájací kábel zo zásuvky, aby ste predišli prípadnému poškodeniu bleskom alebo prepätím.

Obrazovka, rám, skrinka a stojan

- Na odstránenie prachu alebo drobných nečistôt z povrchu používajte suchú, čistú a jemnú tkaninu.
- Na odstránenie hrubších nečistôt z povrchu používajte jemnú tkaninu namočenú vo vode alebo rozriedenom jemnom čistiacom prostriedku. Potom povrch ihneď utrite suchou tkaninou.



UPOZORNENIE

- Nikdy sa nedotýkajte obrazovky, pretože to môže viesť k jej poškodeniu.
- Povrch obrazovky nestláčajte, netrite ani naň neudierajte nechtami ani ostrými predmetmi, pretože to môže spôsobiť škrabance na obrazovke a deformáciu obrazu.
- Nepoužívajte žiadne chemikálie, pretože by mohli poškodiť produkt.
- Nestriekajte na povrch tekutiny. Ak sa do televízora dostane voda, môže to spôsobiť požiar, zásah elektrickým prúdom alebo poruchu.

Napájací kábel

Pravidelne odstraňujte z napájacieho kábla nahromadený prach alebo špinu.

RIEŠENIE PROBLÉMOV

Problém	Odprava
Nemožno ovládať televízor pomocou diaľkového ovládača.	<ul style="list-style-type: none"> • Skontrolujte snímač diaľkového ovládača na produkte a skúste znova. • Skontrolujte, či nie je medzi produktom a diaľkovým ovládačom nejaká prekážka. • Skontrolujte, či batérie stále fungujú a či sú správne uložené (+ na ⊕, - na ⊖).
Žiadny obraz ani zvuk.	<ul style="list-style-type: none"> • Skontrolujte, či je produkt zapnutý. • Skontrolujte, či je napájací kábel zapojený do zásuvky. • Skontrolujte, či je zásuvka v poriadku tým, že k nej pripojíte iné produkty.
Televízor sa náhle vypne.	<ul style="list-style-type: none"> • Skontrolujte nastavenia kontroly napájania. Mohlo dôjsť k výpadku elektrického prúdu. • Skontrolujte, či nie je v nastaveniach ponuky Čas nastavená funkcia automatického spánku. • Ak je televízor zapnutý, ale neprijíma žiadny signál, televízor sa po 15 minútach automaticky vypne.
Pri pripájaní k počítaču (pomocou kábla RGB/HDMI DVI) sa zobrazí správa „Žiadny signál“ alebo „Neplatný formát“.	<ul style="list-style-type: none"> • Pomocou diaľkového ovládača televízor vypnite a zapnite. • Znovu pripojte kábel RGB/HDMI. • Pri zapnutom televízore reštartujte počítač.

TECHNICKÉ PARAMETRE

Technické parametre produktu sa môžu zmeniť bez predchádzajúceho upozornenia v dôsledku inovácie funkcií produktu.

(len modely 32/37/42LS575*, 32/42/47/55/60LM64**, 32/42/47/55LM66**, 42/47/55LM67**, 42/47/55LM76**)

Technické parametre modulu pre bezdrôtovú sieť LAN (TWFM-B003D)	
Štandard	IEEE802.11a/b/g/n
Frekvenčný rozsah	2400 až 2483,5 MHz 5150 až 5250 MHz 5725 až 5850 MHz
Modulácia	CCK/OFDM/MIMO
Výstupný výkon (typická hodnota)	802.11a: 11 dBm 802.11b: 15 dBm 802.11g: 13 dBm 802.11n – 2,4 GHz: 13 dBm 802.11n – 5 GHz: 13 dBm
Rýchlosť prenosu dát	802.11 a/g: 54 Mbps 802.11 b: 11 Mbps 802.11 n: 300 Mbps
Zosilnenie antény (typická hodnota)	2400 až 2483,5 MHz: -2,5 dBi 5150 až 5250 MHz: -2,2 dBi 5725 až 5850 MHz: -2,9 dBi
Obsadená šírka pásma	802.11 a/b/g: HT20 802.11 n: HT20/40
<ul style="list-style-type: none"> Keďže sa kanál pásma používaného v jednotlivých krajinách môže líšiť, používateľ nemôže zmeniť alebo upraviť prevádzkovú frekvenciu a tento produkt je nastavený na regionálnu tabuľku frekvencií. 	
	

(len modely 60LM645*, 32/42/47/55LM66**, 42/47/55LM67**, 42/47/55LM76**)

Technické parametre modulu Bluetooth (BM-LDS302)	
Štandard	Bluetooth, verzia 3.0
Frekvenčný rozsah	2400 ~ 2483,5 MHz
Výstupný výkon (max.)	10 dBm alebo menej
Rýchlosť prenosu údajov (max.)	3 Mbps
Komunikačná vzdialenosť	Priama viditeľnosť približne 10 m
	



MANUAL DE UTILIZARE

Televizor LCD cu LED-uri

Citiți acest manual cu atenție înainte de a utiliza monitorul și păstrați-l pentru consultări ulterioare.

CUPRINS

3 LICENȚE

3 NOTĂ PRIVIND SOFTWARE-UL OPEN SOURCE

4 INSTRUCȚIUNI DE SIGURANȚĂ

- 10 - Vizionarea imaginilor 3D (Doar pentru modelele 3D)

12 PROCEDURA DE INSTALARE

12 ASAMBLARE ȘI PREGĂTIRE

- 12 Despachetarea
15 Achiziționare separată
16 Componente și butoane
17 Ridicarea și deplasarea televizorului
18 Montarea pe o masă
20 Montarea pe perete

21 TELECOMANDĂ

23 FUNCȚIILE TELECOMENZII MAGICE

- 24 Înregistrarea telecomenzii magice
24 Cum se utilizează telecomanda magică
24 Măsuri de precauție la utilizarea telecomenzii magice

25 FOLOSIREA GHIDULUI DE UTILIZARE

26 ÎNTREȚINERE

- 26 Curățarea televizorului
26 - Ecranul, Rama, Carcasa și suportul
26 - Cablul de alimentare

26 DEPANARE

27 SPECIFICAȚII



AVERTISMENT

- Dacă ignorați mesajul de avertizare, puteți fi rănit grav sau există riscul de accidentare sau deces.



ATENȚIE

- Dacă ignorați acest mesaj de atenționare, puteți suferi răni minore sau poate exista riscul deteriorării produsului.



NOTĂ

- Nota vă ajută să înțelegeți și să utilizați produsul în siguranță. Citiți cu atenție nota înainte de a utiliza produsul.

LICENȚE

Este posibil ca licențele acceptate să difere în funcție de model. Pentru mai multe informații despre licențe, vizitați www.lg.com.



Fabricat sub licență de Dolby Laboratories. „Dolby” și simbolul D dublu sunt mărci comerciale ale Dolby Laboratories.



HDMI, sigla HDMI și High-Definition Multimedia Interface sunt mărci comerciale sau mărci comerciale înregistrate ale HDMI Licensing LLC.



DESPRE DIVX VIDEO: DivX® este un format video digital creat de DivX, LLC, o filială a Rovi Corporation. Acesta este un dispozitiv oficial DivX Certified® v DivX. Vizitați site-ul divx.com pentru mai multe informații și pentru instrumente software cu ajutorul cărora să converțiți fișierele dvs. în format video DivX.

DESPRE DIVX VIDEO-ON-DEMAND: Acest dispozitiv DivX Certified® trebuie înregistrat pentru a reda filme DivX Video-on-Demand (VOD) achiziționate. Pentru a obține codul de înregistrare, localizați secțiunea DivX VOD din meniul de configurare al dispozitivului. Accesați vod.divx.com pentru mai multe informații legate de finalizarea înregistrării.

„DivX Certified® pentru a reda format video DivX® până la HD 1080p, inclusiv conținut premium.”

„DivX®, DivX Certified® și logo-urile asociate sunt mărci comerciale ale Rovi Corporation sau ale filialelor acesteia și sunt utilizate sub licență.”

„Acoperite de unul sau mai multe dintre următoarele brevete SUA:
7,295,673; 7,460,668; 7,515,710; 7,519,274”



Fabricat sub licența patentelor SUA nr.: 5.956.674, 5.974.380, 6.487.535 și a altor patente SUA și internaționale emise sau aflate în așteptare. DTS, simbolul, precum și DTS împreună cu simbolul sunt mărci comerciale înregistrate, iar DTS 2.0+Digital Out este o marcă comercială a DTS, Inc. Produsul include software. © DTS, Inc. Toate drepturile rezervate.

NOTĂ PRIVIND SOFTWARE-UL OPEN SOURCE

Pentru a obține codul sursă din GPL, LGPL, MPL și alte licențe open source, care sunt conținute în acest produs, vă rugăm să vizitați <http://opensource.lge.com>.

În plus față de codul sursă, toate condițiile licenței, denegările de responsabilitate privind garanția și notele despre drepturile de autor la care se face referire sunt disponibile pentru descărcare.

LG Electronics va oferi și codul sursă pe CD-ROM în schimbul unei sume care să acopere costurile unei asemenea distribuții (cum ar fi costurile suporturilor media, de transport și de procesare), în urma unei solicitări prin e-mail la opensource@lge.com. Această ofertă este valabilă timp de trei (3) ani de la data la care ați achiziționat produsul.

INSTRUCȚIUNI DE SIGURANȚĂ



Citiți cu atenție aceste măsuri de siguranță înainte de a utiliza produsul.

! AVERTISMENT



- Nu amplasați televizorul și telecomanda în următoarele medii:
 - Într-un loc expus luminii directe a soarelui
 - Într-o zonă cu nivel crescut de umiditate, cum ar fi o cameră de baie
 - În apropierea unei surse de căldură, cum ar fi sobe și alte dispozitive care produc căldură
 - În apropierea blaturilor de bucătărie sau a umidificatoarelor, unde produsele pot fi expuse rapid la abur sau ulei
 - Într-o zonă expusă ploii sau vântului
 - În apropierea containerelor de apă, cum ar fi vasele
- Nerespectarea acestor indicații poate avea ca urmare izbucnirea unui incendiu, electrocutarea, defectarea produsului sau deformarea acestuia.



- Nu amplasați produsul în locuri în care poate fi expus la praf. Aceasta poate cauza pericol de incendiu.

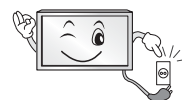

- Ștecherul de alimentare permite deconectarea produsului. Ștecherul trebuie să fie întotdeauna ușor accesibil.



- Nu atingeți ștecherul cu mâinile ude. În plus, dacă pinul cablului este ud sau acoperit de praf, uscați complet ștecherul sau ștergeți praful. Există riscul de electrocutare din cauza umezelii în exces.



- Asigurați-vă că ați conectat cablul de alimentare la o sursă de alimentare cu împământare. (Exceptând dispozitivele care nu sunt împământate.) Există riscul de electrocutare sau de rănire.

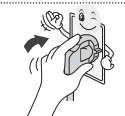

- Introduceți complet cablul de alimentare. În cazul în care cablul de alimentare nu este introdus complet, există riscul izbucnirii unui incendiu.



- Asigurați-vă că nu lăsați cablul de alimentare să intre în contact cu obiecte fierbinți, cum ar fi un corp de încălzire. Aceasta poate cauza pericol de incendiu sau electrocutare.

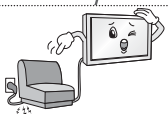

- Nu amplasați obiecte grele sau chiar produsul pe cablurile de alimentare. În caz contrar, este posibil ca acest lucru să cauzeze un incendiu sau electrocutare.



- Îndoiiți cablul antenei între interiorul și exteriorul clădirii, pentru a împiedica pătrunderea ploii. Aceasta ar putea cauza pătrunderea apei în produs și electrocutarea.



- La montarea televizorului pe perete, asigurați-vă că în urma instalării nu lăsați cablul de alimentare și cel pentru semnal să atârne în spatele televizorului. Aceasta poate cauza un incendiu sau electrocutare.

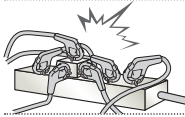

- Nu conectați prea multe dispozitive electrice la o singură priză electrică multiplă. În caz contrar, acest lucru poate provoca un incendiu cauzat de supraîncălzire.

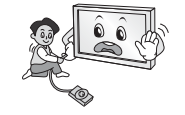

- Nu scăpați produsul și aveți grijă ca acesta să nu cadă când conectați dispozitivele externe. În caz contrar, acest lucru poate cauza vătămări corporale sau deteriorarea produsului.



- Nu lăsați materialul de ambalare anti-umezeală sau ambalajul de vinilin la îndemâna copiilor. Dacă este înghițit, materialul de protecție împotriva umezelii este nociv. Dacă o persoană înghite material din greșeală, încercați să îi induceți vomă și mergeți la cel mai apropiat spital. În plus, ambalajul de vinilin poate cauza sufocare. Nu îl lăsați la îndemâna copiilor.



- Nu lăsați copiii să se urce pe sau să se agațe de televizor. În caz contrar, televizorul poate cădea, cauzând vătămări corporale grave.



- Aveți grijă cum depozitați la deșeurile bateriile consumate, pentru a feri copiii de pericolul de a le înghiți. În cazul în care un copil înghite o baterie, transportați-l imediat la medic.

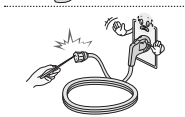

- Nu introduceți un conductor (cum ar fi bețișoare metalice) în unul din capetele cablului de alimentare atunci când celălalt capăt este conectat la terminalul de intrare din perete. De asemenea, nu atingeți cablul de alimentare imediat după ce l-ați conectat la terminalul de intrare din perete. Există riscul electrocutării. (În funcție de model)



- Nu așezați sau depozitați substanțe inflamabile în apropierea produsului. Există riscul de explozie sau de incendiu, ca urmare a manevrării neatențe a substanțelor inflamabile.



- Nu scăpați în produs obiecte metalice, cum ar fi monede, ace de păr, bețișoare sau fire de sârmă, și nici produse inflamabile, cum ar fi hârtie sau chibrituri. Copiii trebuie să fie foarte atenți când sunt în apropierea produsului. Există pericol de electrocutare, incendiu sau vătămare corporală. Dacă scăpați un corp străin în produs, deconectați cablul de alimentare și contactați centrul de service.



- Nu pulverizați apă pe produs și nu-l curățați cu substanțe inflamabile (diluante sau benzen). Acest lucru poate cauza electrocutarea sau un incendiu.

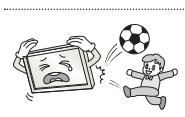

- Nu supuneți produsul la impacturi, nu lăsați alte obiecte să cadă în produs și nu scăpați obiecte pe ecran. Există riscul de rănire sau de deteriorare a produsului.



- Nu atingeți niciodată produsul sau antena acestuia în timpul unei furtuni cu descărcări electrice. Există riscul electrocutării.



- Nu atingeți niciodată priza de perete dacă există scurgeri de gaz; deschideți fereastra și aerisiți. Aceasta poate cauza un incendiu sau arsuri provocate de scântei.

6 INSTRUCȚIUNI DE SIGURANȚĂ



- Nu dezamblați, reparați sau modificați produsul la propria apreciere. Acest lucru poate cauza electrocutarea sau un incendiu. Contactați un centru de service pentru verificare, calibrare sau reparații.



- În cazul în care survine oricare dintre următoarele situații, deconectați imediat produsul de la sursa de alimentare și contactați centrul local de service.
 - Produsul a fost supus unui impact puternic
 - Produsul a fost deteriorat
 - În produs au pătruns obiecte străine
 - Produsul a emanat fum sau un miros ciudat

Aceasta poate avea ca rezultat un incendiu sau electrocutarea.



- Dacă intenționați să nu utilizați produsul pentru un timp îndelungat, deconectați cablul de alimentare de la produs. Praful care se depune poate cauza un incendiu, iar deteriorarea izolației poate cauza scurgeri de electricitate, electrocutare sau incendiu.



- Aparatul nu trebuie să fie expus la picurare sau stropire și nu trebuie să amplasați recipiente cu lichid, cum ar fi vase de flori, pe aparat.

ATENȚIE



- Instalați produsul în locuri în care nu există unde radio.



- Între antena de exterior și liniile de alimentare trebuie să existe o distanță suficientă, pentru a preveni atingerea antenei de exterior de acestea chiar și în cazul căderii sale.
Acest lucru poate cauza electrocutarea.

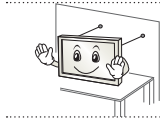

- Nu instalați produsul pe rafturi instabile, pe suprafețe înclinate sau în alte locuri de acest fel. De asemenea, evitați locurile în care există vibrații sau care nu pot asigura susținerea sigură a produsului.
În caz contrar, produsul poate cădea sau se poate răsturna, cauzând vătămări corporale sau deteriorarea acestuia.

- Dacă instalați televizorul pe un suport, trebuie să luați măsuri de prevenire a răsturnării produsului. În caz contrar, produsul poate cădea, cauzând vătămări corporale.

- Dacă doriți să montați produsul pe un perete, atașați interfața de montare VESA standard (componente opționale) la partea din spate a produsului. Când instalați televizorul utilizând consola de montare pe perete (componente opționale), fixați-l cu atenție, pentru a nu-l scăpa.

- Utilizați doar atașamentele/accesoriile specificate de producător.



- La instalarea antenei, consultați un tehnician de service calificat.
Altfel, se poate produce pericol de incendiu sau de electrocutare.

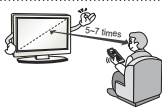

- Vă recomandăm să mențineți o distanță de cel puțin 5 - 7 ori mai mare decât diagonala ecranului, în timpul vizionării la televizor.
Dacă vă uitați la televizor o perioadă de timp îndelungată, acest lucru vă poate provoca vedere neclară.

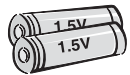

- Utilizați numai tipul de baterii specificat.
Altfel, telecomanda se poate deteriora.

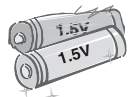

- Nu amestecați baterii noi și baterii vechi.
Acest lucru poate cauza supraîncălzirea și curgerea bateriilor.



- Asigurați-vă că nu există obiecte între telecomandă și senzorii acesteia.



- Semnalul telecomenzii poate fi perturbat de lumina soarelui sau de o altă lumină puternică. În acest caz, creați întuneric în încăpere.

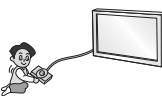

- La conectarea unor dispozitive externe, cum ar fi console pentru jocuri video, asigurați-vă că utilizați cabluri de conectare suficient de lungi.
În caz contrar, produsul se poate răsturna, cauzând vătămări corporale sau deteriorarea produsului.



- Nu porniți/opriți produsul conectând sau deconectând cablul de alimentare la/de la priza de perete. (Nu utilizați cablul de alimentare în locul comutatorului.) Acest lucru poate cauza defecțiuni mecanice sau electrocutare.

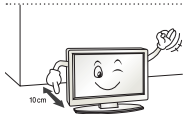

- Vă rugăm să respectați instrucțiunile de instalare de mai jos, pentru a împiedica supraîncălzirea produsului.
 - Distanța dintre produs și perete trebuie să fie mai mare de 10 cm.
 - Nu instalați produsul într-un loc în care nu există ventilație (de ex., pe un raft de bibliotecă sau într-un dulap).
 - Nu instalați produsul pe un covor sau pe o pernă.
 - Asigurați-vă că fanta de ventilație nu este obturată de o față de masă sau o perdea.

În caz contrar, acest lucru poate avea ca rezultat izbucnirea unui incendiu.



- Aveți grijă să nu atingeți orificiile de ventilare în timp ce vizionați la televizor un timp îndelungat deoarece acestea se pot încălzi. Acest lucru nu afectează funcționarea sau performanța produsului.

- Verificați periodic cablul aparatului, iar dacă aspectul acestuia indică deteriorări, scoateți-l din priză, întrerupeți utilizarea aparatului și înlocuiți cablul cu unul de schimb de același fel, de la un furnizor autorizat de service.

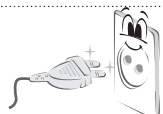

- Nu lăsați praful să se așeze pe pinii ștecherului sau pe priză. Aceasta poate cauza pericol de incendiu.

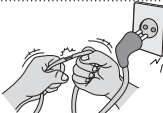

- Protejați cablul de alimentare împotriva șocurilor fizice sau mecanice, cum ar fi răsucirea, îndoirea, strangularea, prinderea cu ușa sau călcarea pe acesta. Acordați o atenție deosebită ștecherelor, prizelor de perete și locului în care cablul iese din aparat.



- Nu apăsați cu putere pe panou cu mâna sau cu un obiect ascuțit, cum ar fi unghia, un creion sau un pix, și nu îl zgâriați.



- Evitați atingerea ecranului sau apăsarea îndelungată a acestuia cu degetul (degetele). Dacă nu respectați această instrucțiune, pe ecran pot apărea efecte temporare de distorsiune.



- La curățarea produsului și a componentelor acestuia, întâi deconectați alimentarea și curățați ștergând cu o lavetă moale. Aplicarea unei forțe excesive poate cauza zgârieturi sau decolorare. Nu pulverizați apă și nu ștergeți cu o lavetă umedă. Nu utilizați niciodată produse de curățat sticla, produse de lustruit destinate autovehiculelor sau de uz industrial, substanțe abrazive sau ceară, benzen, alcool etc., ce pot deteriora produsul și panoul acestuia. În caz contrar, acest lucru poate avea ca rezultat izbucnirea unui incendiu, electrocutare sau deteriorarea produsului (deformare, corodare sau spargere).

- Când timp această unitate este conectată la priza de perete c.a., aceasta nu va fi deconectată de la sursa de alimentare c.a. chiar dacă o opriți de la ÎNTRERUPĂTOR.

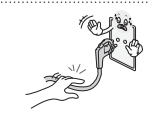

- La deconectarea cablului, țineți de ștecăr și scoateți-l din priză. Dacă firele din interiorul cablului de alimentare se deconectează, acest lucru poate cauza izbucnirea unui incendiu.



- La mutarea produsului, asigurați-vă că întâi opriți alimentarea cu energie. Apoi, deconectați cablurile de alimentare, cablurile antenei și toate cablurile de conectare. Televizorul sau cablul de alimentare se pot deteriora, ceea ce poate duce la apariția unui pericol de incendiu sau la electrocutare.



- La mutarea sau la despachetarea produsului, lucrați cu încă o persoană, deoarece produsul este greu.
În caz contrar, acest lucru poate avea ca rezultat vătămarea corporală.



- Contactați un centru de service o dată pe an pentru a curăța componentele interne ale produsului.
Praful acumulat poate cauza defecțiuni mecanice.



- Pentru service, consultați personalul de service calificat. Service-ul este necesar atunci când aparatul a fost deteriorat în vreun fel, cum ar fi deteriorarea cablului de alimentare sau a ștecherului, vărsarea de lichid sau scăparea de obiecte pe aparat, expunerea la ploaie sau umezeală a aparatului, nefuncționarea normală a aparatului sau dacă acesta a fost scăpat.



- Dacă produsul pare a fi rece la atingere, este posibil să apară o mică „scintilație” pe ecran când acesta este pornit. Acest lucru este normal, nu este nimic în neregulă cu produsul.



- Panoul este un produs de înaltă tehnologie, cu rezoluția de două până la șase milioane de pixeli. Este posibil să vedeți pe panou mici puncte negre și/sau puncte puternic colorate (roșii, albastre sau verzi) cu dimensiunea de 1 ppm. Acest lucru nu indică o defecțiune și nu afectează performanța și siguranța produsului. Acest fenomen este prezent și la produse ale terților și nu constituie motiv pentru schimbarea produsului sau înapoierea banilor.



- Puteți observa diferențe de luminozitate și culoare ale panoului, în funcție de poziția din care vizionați (stânga/dreapta/sus/jos). Acest fenomen are loc din cauza caracteristicii panoului. Nu are legătură cu performanța panoului și nu constituie o defecțiune.



- Afișarea unei imagini statice (de ex., sigla unui canal de transmisie, meniul de pe ecran, o scenă dintr-un joc video) timp îndelungat poate cauza deteriorarea ecranului, având ca rezultat reținerea imaginii, cunoscută sub denumirea de remanență a imaginii. Garanția nu acoperă produsul în caz de remanență a imaginii.

Evitați afișarea unei imagini statice pe ecranul televizorului pe o perioadă lungă de timp (2 sau mai multe ore pentru televizoare LCD, 1 sau mai multe ore pentru televizoare cu plasmă).

De asemenea, dacă vizionați la televizor utilizând formatul de imagine 4:3 timp îndelungat, este posibil ca pe marginile panoului să apară fenomenul de remanență a imaginii.

Acest fenomen este prezent și la produse ale terților și nu constituie motiv pentru schimbarea produsului sau înapoierea banilor.

• Sunet generat

Zgomot ca de „crăpăre”: Zgomotul ca de crăpăre care apare când vizionați la televizor sau când opriți televizorul este generat de contracția termică plastică provocată de temperatură și umiditate. Acest zgomot este obișnuit pentru produse în care este necesară deformarea termică. Bâzâit de la circuitul electric/zumzet de la panou: Un zgomot de nivel redus este generat de un circuit de comutare de viteză mare, care oferă o cantitate mare de curent pentru a opera un produs. Diferă în funcție de produs.

Acest sunet generat nu afectează performanța și fiabilitatea produsului.

Vizionarea imaginilor 3D (Doar pentru modelele 3D)



AVERTISMENT

Mediul de vizionare

- Durata de vizionare
 - Când vizionați conținut 3D, faceți câte o pauză de 5 - 15 minute la fiecare oră. Vizionarea de conținut 3D o perioadă de timp îndelungată poate cauza dureri de cap, amețeală, oboseală sau tensiune oculară.

Persoanele care manifestă epilepsie fotosenzitivă sau boli cronice

- Este posibil ca unii utilizatori să manifeste o criză sau alte simptome anormale când sunt expuși la lumină intermitentă sau la anumite secvențe repetitive ale conținutului 3D.
- Nu priviți conținut video 3D dacă vă este greață, dacă sunteți o femeie însărcinată și/sau dacă suferiți de o boală cronică, cum ar fi epilepsie, afecțiuni cardiace sau tulburări ale tensiunii arteriale etc.
- Conținutul 3D nu este recomandat persoanelor suferind de incapacitate sau de anomalii de vedere stereoscopică. Este posibil să apară fenomenul de vedere dublă sau disconfort la vizionare.
- Dacă suferiți de strabism (privire încrucișată), ambliopie (vedere leneșă) sau astigmatism, este posibil să aveți dificultăți în a percepe profunzimea și să obosiți repede din cauza imaginilor duble. Se recomandă să faceți pauze mai frecvente decât telespectatorii adulți obișnuiți.
- Dacă vedeți diferit cu ochiul stâng și cu cel drept, corectați-vă vederea înainte de a viziona conținut 3D.

Simptomele care impun întreruperea vizionării sau renunțarea la a mai viziona conținut 3D

- Nu vizionați conținut 3D când vă simțiți obosit din cauza lipsei de somn, a muncii prelungite sau a consumului de băutură.
- Când simțiți aceste simptome, încetați să mai utilizați/vizionați conținut 3D și odihniți-vă suficient, până la dispariția simptomului.
 - Dacă simptomele persistă, adresați-vă medicului. Simptomele pot include durere de cap, durerea globilor oculari, amețeală, greață, palpitații, vedere încețoșată, disconfort, vedere dublă, disconfort vizual sau oboseală.



ATENȚIE

Mediul de vizionare

- Distanța de vizionare
 - Mențineți o distanță de cel puțin două ori mai mare decât lungimea diagonalei ecranului, când vizionați conținut 3D. Dacă resimțiți disconfort la vizionarea de conținut 3D, mutați-vă și mai departe de televizor.

Vârsta de vizionare

- Bebelușii/Copiii
 - Utilizarea/Vizionarea de conținut 3D de către copiii cu vârste mai mici de 5 ani sunt interzise.
 - Copiii cu vârste mai mici de 10 ani pot avea reacții exagerate și pot deveni prea agitați, deoarece vederea lor este în curs de dezvoltare (de exemplu: pot încerca să atingă ecranul sau să sară în ecran. Copiii care vizionează conținut 3D trebuie supravegheați în mod deosebit și cu foarte mare atenție.
 - Copiii prezintă o disparitate bioculară mai mare decât cea a adulților la vizionarea de prezentări 3D, deoarece la ei distanța dintre ochi este mai mică decât cea a adulților. Prin urmare, ei vor percepe o adâncime stereoscopică mai mare comparativ cu adulții, la aceeași imagine 3D.
- Adolescenții
 - Adolescenții cu vârste mai mici de 19 ani pot avea reacții de sensibilizare din cauza stimulării exercitate de lumina conținutului 3D. Recomandați-le să se abțină de la a viziona conținut 3D timp îndelungat atunci când sunt obosiți.
- Persoanele în vârstă
 - Este posibil ca persoanele în vârstă să perceapă mai puține efecte 3D comparativ cu tinerii. Nu stați la televizor la o distanță mai mică decât distanța recomandată.

Precauții la utilizarea ochelarilor 3D

- Asigurați-vă că utilizați ochelari 3D LG. În caz contrar, este posibil să nu puteți viziona conținutul video 3D în mod adecvat.
- Nu utilizați ochelarii 3D în locul ochelarilor dvs. normali, al ochelarilor de soare sau al ochelarilor de protecție.
- Utilizarea unor ochelari 3D modificați poate cauza tensiune oculară sau distorsiunea imaginii.
- Nu păstrați ochelarii 3D la temperaturi extrem de ridicate sau de scăzute. Acest lucru va cauza deformare.
- Ochelarii 3D sunt fragili și se pot zgâria ușor. Utilizați întotdeauna o cârpă moale, curată atunci când ștergeți lentilele. Nu zgâriați lentilele ochelarilor 3D cu instrumente ascuțite și nu le curățați/ștergeți cu substanțe chimice.

! NOTĂ

- Imaginea ilustrată poate fi diferită de televizorul dvs.
- Afișajul pe ecran (On Screen Display - OSD) al televizorului dvs. poate să difere puțin de cel prezentat în acest manual.
- Este posibil ca meniurile și opțiunile disponibile să fie diferite de sursa de intrare sau de modelul produsului pe care o/ți folosiți.
- În viitor acestui televizor i se pot adăuga caracteristici noi.
- Televizorul poate fi plasat în modul de așteptare pentru a reduce consumul de energie. Iar televizorul trebuie oprit dacă nu este vizionat o perioadă de timp, deoarece acest lucru va reduce consumul de energie.
- Energia consumată în timpul utilizării poate fi redusă semnificativ dacă este redus nivelul de luminozitate a imaginii și astfel se vor reduce costurile totale de exploatare.

PROCEDURA DE INSTALARE

- 1 Deschideți pachetul și asigurați-vă că acesta cuprinde toate accesoriile.
- 2 Atașați suportul la televizor.
- 3 Conectați un dispozitiv extern la televizor.
- 4 Asigurați-vă că aveți acces la conexiunea la rețea.
Puteți utiliza funcțiile rețelei televizorului numai când este realizată conexiunea la rețea.

ROMÂNĂ

ASAMBLARE ȘI PREGĂTIRE

Despachetarea

Verificați cutia produsului în ceea ce privește următoarele elemente. Dacă lipsesc accesorii, contactați distribuitorul local de unde ați achiziționat produsul. Este posibil ca ilustrațiile din acest manual să difere de produsul și de elementul propriu-zis.

! ATENȚIE

- Nu utilizați niciun element neaprobat pentru a asigura siguranța produsului și durata sa de viață.
- Orice deteriorări sau vătămări corporale din cauza utilizării elementelor neaprobate nu sunt acoperite de garanție.
- Anumite modele au o peliculă subțire atașată pe ecran și aceasta nu trebuie îndepărtată.

! NOTĂ

- Elementele furnizate cu produsul dvs. pot varia în funcție de model.
- Specificațiile produsului sau cuprinsul acestui manual pot fi modificate fără notificare prealabilă datorită realizării de upgrade pentru funcțiile produsului.
- Pentru o conectare optimă, cablurile HDMI și dispozitivele USB trebuie să aibă margini mai subțiri de 10 mm și mai înguste de 18 mm. Utilizați un cablu extern care acceptă USB 2.0 în cazul în care cablul de memorie USB sau stickul de memorie USB nu intră în portul USB al televizorului dvs.

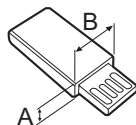
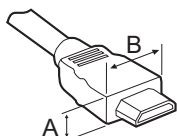

*A ≤ 10 mm

*B ≤ 18 mm

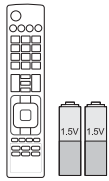

Telecomanda și bateriile (AAA)
(Consultați p. 21, 22)

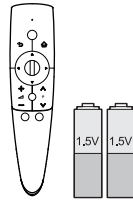

Telecomandă magică, Baterii (AA)
(Doar 60LM645* , 32/42/47/55LM66** , 42/47/55LM67** , 42/47/55LM76**)
(Consultați p. 23)

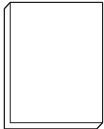

Manual de utilizare

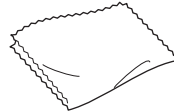

Cârpă de lustruit
(În funcție de model)
Utilizați-o pentru a îndepărta praful de pe carcasă.

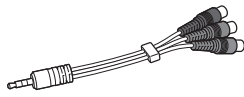

Cablu video component
(Consultați p. B-16)

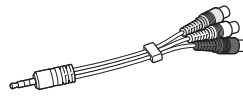

Cablu video compozit
(Consultați p. B-16, B-18)



Ochelari Cinema 3D
Numărul ochelarilor 3D poate fi diferit în funcție de model sau de țară.
(Exceptând 32/37/42LS57**)



Ochelari Dual Play
(Doar 42/47/55LM76**)

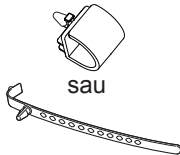

Suport de cablu
(În funcție de model)
(Consultați p. A-7, A-8)



Cablu de alimentare
(Doar 32/37/42LS57** , 32/37/42/47/55LM62**)



Șuruburi pentru suport
8EA, M4 x 20
(Consultați p. A-3, A-4, A-5, A-6)



Șurub pentru montare pe masă
(1EA: Doar 32/37/42LS57** , 32/42/47LM669*)
(2EA: Doar 32/37LM62** , 32LM64** , 32LM660*)
(Consultați p. 18)



Cablu pentru montare pe masă
2EA
(Doar 32/37LM62** , 32LM64** , 32LM660*)
(Consultați p. 18)



Șurub pentru suport
2EA, M4 x 8
(Doar 32/37LM62** , 32LM64** , 32LM660*)
(Consultați p. 18)



Distanțiere interioare pentru montarea pe perete
4EA
(Doar 32/37/42LS57** , 32/37/42/47/55LM62**)
(Consultați p. 20)



Cablu SCART mamă/tată
(Consultați p. B-34)

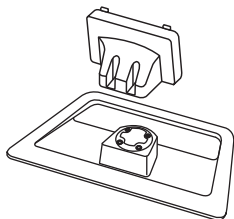

Corpul suportului / Baza suportului

(Doar 32/37/42LS57**, 65LM62**, 32/42/47LM669*)
(Consultați p. A-3, A-6)

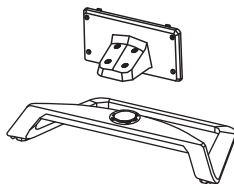

Corpul suportului / Baza suportului

(Doar 32/37/42/47/55LM62**, 32/42/47/55/60LM64**, 32/42/47/55LM660*,
42/47/55LM67**, 42/47/55LM760*, 42/47/55LM761*)
(Consultați p. A-4, A-6)

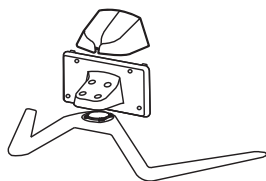

Capacul posterior al suportului / Corpul suportului / Baza suportului

(Doar 42/47/55LM765*)
(Consultați p. A-5)

Achiziționare separată

Elementele care se achiziționează separat pot fi schimbate sau modificate în vederea îmbunătățirii calității, fără nicio notificare.

Contactați distribuitorul pentru a achiziționa aceste articole.

Aceste dispozitive funcționează doar cu anumite modele.



AG-F2DP, AG-F3**DP**

Ochelari Dual Play



AG-F2, AG-F3****

Ochelari Cinema 3D

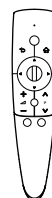

AN-MR300

Telecomandă magică

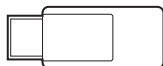

AN-WF100

LAN fără fir

Compatibilitate	32/37/42LS570*	32/37/42LS575*	32/37/42/47/ 55/65LM62**	32/42/47/55/60LM64**, 32/42/47/55LM66**, 42/47/55LM67**, 42/47/55LM76**
AG-F2**DP, AG-F3**DP Ochelari Dual Play			•	•
AG-F2**, AG-F3** Ochelari Cinema 3D			•	•
AN-MR300 Telecomandă magică	•	•	•	•
AN-WF100 LAN fără fir	•		•	

Numele modelului sau designul poate fi modificat în funcție de actualizarea funcțiilor produsului, circumstanțele sau politicile producătorului.

Componente și butoane

Tip A: 32/42/47/55/60LM64**,
32/42/47/55LM66**, 42/47/55LM67**,
42/47/55LM76**

Tip B: 32/37/42LS57**, 32/37/42/47/55/65LM62**

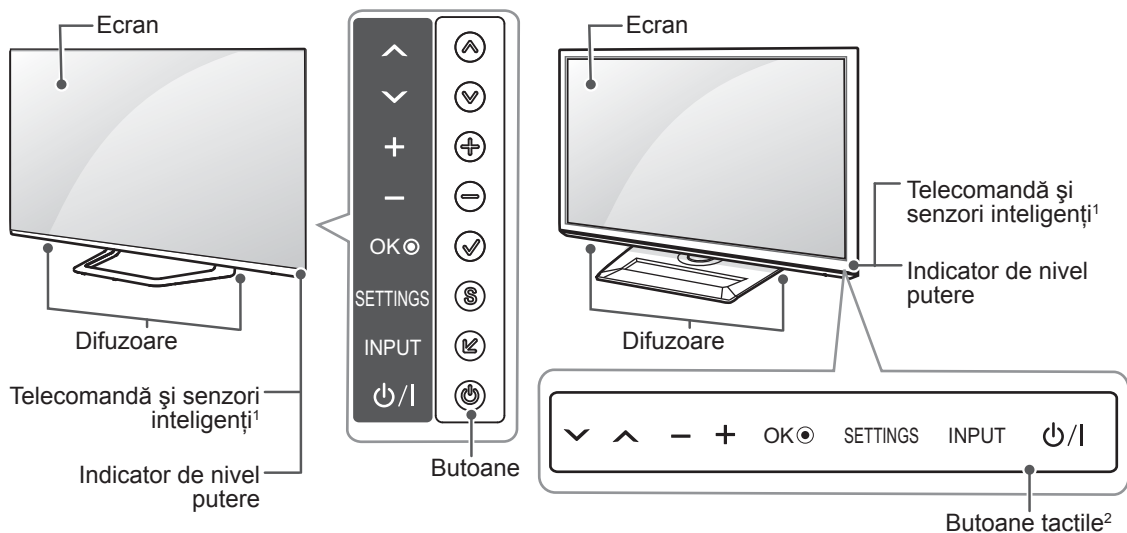

ROMÂNĂ

Butoane		Descriere
Tip A	Tip B	
^ v	v ^	Derulează prin programele salvate.
+ -	- +	Reglează nivelul volumului.
✓	OK ●	Selectează opțiunea de meniu evidențiată sau confirmă o intrare.
S	SETTINGS (SETĂRI)	Accesează meniul principal sau salvează ceea ce ați introdus și iese din meniuri.
↵	INPUT (INTRARE)	Modifică sursa de intrare.
⏻	⏻ / I	Pornește sau oprește alimentarea.

- 1 Sensor inteligent - Reglează calitatea imaginii și luminozitatea pe baza mediului înconjurător.
- 2 Butoanele de tip B sunt tactile și pot fi acționate prin simpla apăsare cu degetul.

! NOTĂ

- Puteți seta ledul indicatorului de nivel de putere la pornit sau la oprit selectând **OPȚIUNI** din meniurile principale.

Ridicarea și deplasarea televizorului

Atunci când deplasați sau ridicați televizorul, citiți următoarele pentru a împiedica zgărirea sau deteriorarea televizorului și pentru transportare sigură, indiferent de tip și dimensiune.



ATENȚIE

- Evitați în orice moment să atingeți ecranul, deoarece acest lucru poate avea drept rezultat deteriorarea ecranului.

- Este recomandat să deplasați televizorul în cutia sau în materialul de ambalare în care acesta a sosit inițial.
- Înainte de a deplasa sau de a ridica televizorul, deconectați cablul de alimentare și toate cablurile.
- Atunci când țineți televizorul în mână, ecranul nu trebuie să fie orientat spre dvs. pentru a evita deteriorarea.

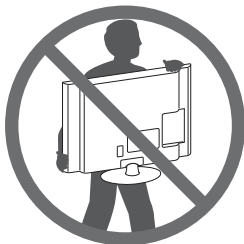

- Țineți ferm partea inferioară și cea superioară ale cadrului televizorului. Asigurați-vă că nu țineți mâna în partea transparentă, în zona difuzoarelor sau a grilajului difuzoarelor.

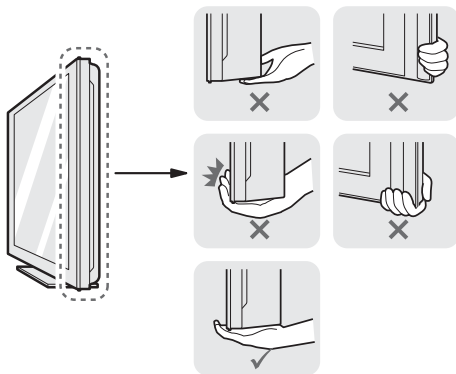

- Atunci când transportați un televizor mare, trebuie să existe cel puțin 2 persoane.
- Atunci când transportați televizorul în mână, țineți televizorul așa cum se arată în ilustrația următoare.

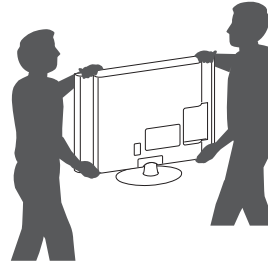

- Atunci când transportați televizorul, nu îl expuneți la șocuri sau la vibrații excesive.
- Atunci când transportați televizorul, țineți televizorul vertical, nu întoarceți niciodată televizorul lateral și nu îl înclinați către stânga sau către dreapta.
- Atunci când manipulați televizorul, pernița de protecție trebuie să acopere partea laterală a televizorului. (În funcție de model)

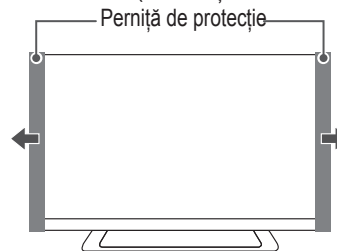

Montarea pe o masă

- Ridicați și înclinați televizorul în poziția sa verticală pe o masă.
 - Lăsați un spațiu de (minimum) 10 cm de la perete pentru ventilare adecvată.

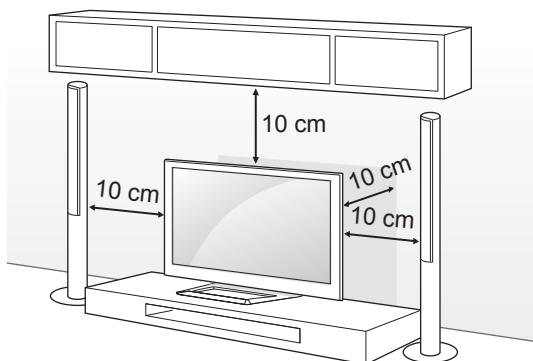

- Conectați cablul de alimentare la o priză de perete.



ATENȚIE

- Nu așezați televizorul în apropierea surselor de căldură sau pe acestea, deoarece pot apărea incendii sau alte deteriorări.

ROMÂNĂ

Fixarea televizorului de o masă

Fixați televizorul de o masă pentru a împiedica înclinarea înainte, deteriorarea și potențiale vătămări corporale. Pentru a asigura fixarea televizorului pe masă, introduceți și strângeți șurubul furnizat în partea din spate a suportului.
(Doar 32/37/42LS57**, 32/42/47LM669*)

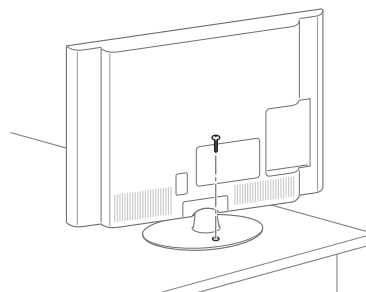

(Doar 32/37LM62**, 32LM64**, 32LM660*)

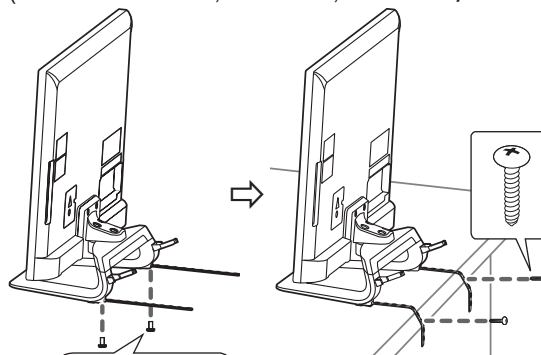

M4 x 8

2EA



NOTĂ

- (Doar 32/37LM62**, 32LM64**, 32LM660*)
Modul de fixare a televizorului pe o masă
- Conectați cablurile pentru montare pe masă la baza suportului utilizând șuruburile pentru suport.
 - Fixați cablurile pentru montare pe masă la o masă utilizând șuruburile pentru montare pe masă.
 - După fixarea televizorului, deplasați masa aproape de perete. Copii pot pătrunde în spațiul dintre acestea și se pot răni.



AVERTISMENT

- Pentru a împiedica răsturnarea televizorului, acesta trebuie montat în siguranță pe podea/ perete, conform instrucțiunilor de instalare. Înclinarea, scuturarea sau balansarea televizorului pot produce vătămări corporale.

Reglarea unghiului televizorului astfel încât să corespundă poziției de vizionare

(Această caracteristică nu este disponibilă pentru toate modelele.)

Reglarea unghiului televizorului astfel încât să corespundă poziției de vizionare. Rotiți 20 de grade spre stânga sau dreapta și reglați unghiul televizorului astfel încât să corespundă poziției de vizionare.

(Doar 32/37/42LS57**, 65LM62**, 32/42/47LM669*, 42/47/55LM765*)

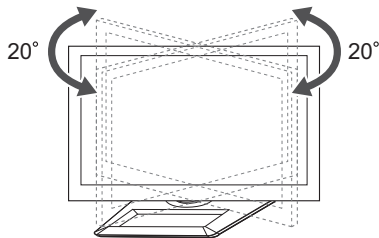

Rotiți cu 10 grade spre stânga sau spre dreapta și reglați unghiul televizorului astfel încât să corespundă poziției de vizionare.

(Doar 32/37/42/47/55LM62**, 32/42/47/55/60LM64**, 32/42/47/55LM660*, 42/47/55LM67**, 42/47/55LM760*, 42/47/55LM761*)

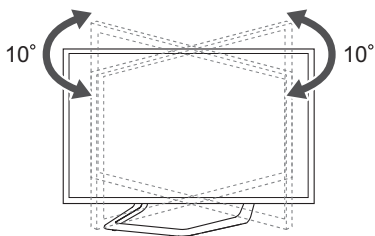

! ATENȚIE

Când reglați unghiul produsului, aveți grijă la degete.

- » Vă puteți răni dacă limitați mișcarea mâinilor sau a degetelor. Dacă produsul este înclinat prea mult, acesta poate cădea, cauzând deteriorarea sau rănirea.

(Doar 32/37/42/47/55LM62**, 32/42/47/55/60LM64**, 32/42/47/55LM660*, 42/47/55LM67**, 42/47/55LM760*, 42/47/55LM761*)

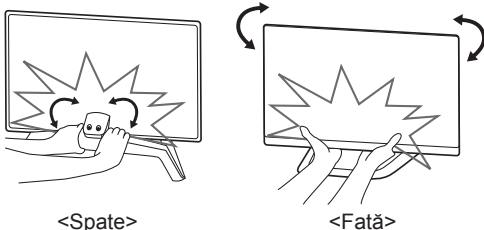

Fixarea televizorului pe un perete

(Această caracteristică nu este disponibilă pentru toate modelele.)

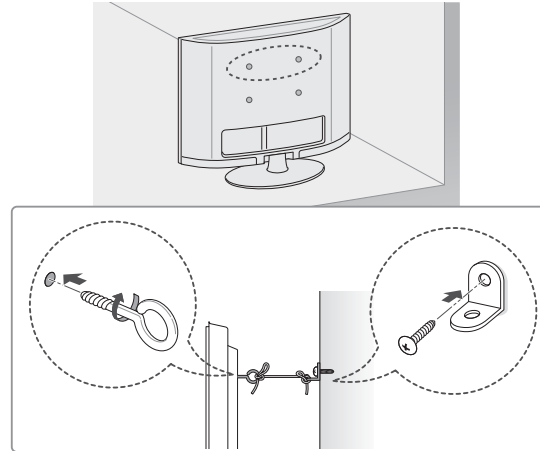

- 1 Introduceți și strângeți șuruburile cu ureche sau suporturile și șuruburile televizorului pe spatele televizorului.
 - Dacă există șuruburi introduse în locul șuruburilor cu ureche, scoateți mai întâi șuruburile.
- 2 Montați consolele de perete cu șuruburi pe perete. Faceți să corespundă locația suportului de perete cu șuruburile cu ureche de pe spatele televizorului.
- 3 Conectați strâns șuruburile cu ureche și suporturile de perete cu o frânghie robustă. Asigurați-vă că mențineți frânghia orizontal față de suprafața plană.

! ATENȚIE

- Nu permiteți copiilor să se urce pe televizor sau să se agațe de acesta.

! NOTĂ

- Utilizați o platformă sau un dulap suficient de puternic și de mare pentru a sprijini televizorul în siguranță.
- Suporturile, șuruburile și frânghiile nu sunt furnizate. Puteți obține accesorii suplimentare de la distribuitorul dvs. local.

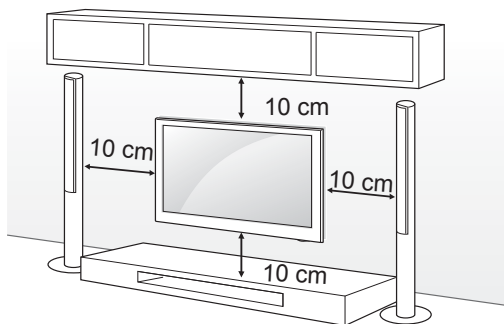

Montarea pe perete

Atașați cu atenție o consolă de montare pe perete opțională la spatele televizorului și instalați consola de montare pe perete pe un perete solid, perpendicular pe podea. Când atașați televizorul la alte elemente ale construcției, vă rugăm să contactați personal calificat. LG recomandă efectuarea montării pe perete de către un instalator profesionist, calificat.

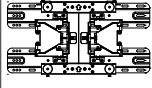
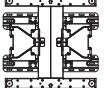
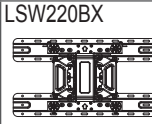

Asigurați-vă că utilizați șuruburi și console de montare pe perete care respectă standardul VESA. Dimensiunile standard pentru kiturile de montare pe perete sunt descrise în tabelul următor.

Achiziționare separată (Consolă de montare pe perete)

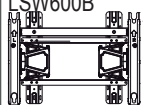
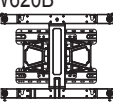
Model	32/37LS57** 32/37LM62** 32LM64** 32LM66**	42LS57** 42/47/55LM62** 42/47/55/60LM64** 42/47/55LM66** 42/47/55LM67** 42/47/55LM76**
VESA (A x B)	200 x 200	400 x 400
Șurub standard	M6	M6
Număr de șuruburi	4	4
Consolă de montare pe perete	LSW200BX 	LSW400BX 
	LSW220BX 	LSW420BX 
Model	65LM62**	
VESA (A x B)	600 x 400	
Șurub standard	M8	
Număr de șuruburi	4	
Consolă de montare pe perete	LSW600B 	LSW620B 

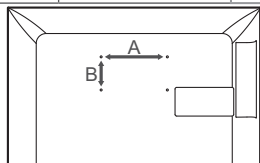

ATENȚIE

- Deconectați mai întâi alimentarea, apoi deplasați sau instalați televizorul. În caz contrar, există pericol de electrocutare.
- Dacă instalați televizorul pe un plafon sau pe un perete înclinat, acesta poate cădea, cauzând răni grave. Utilizați un suport de perete LG autorizat și contactați distribuitorul local sau personal calificat.
- Nu strângeți șuruburile prea tare, deoarece acest lucru poate deteriora televizorul și anula garanția.
- Utilizați șuruburile și suporturile de perete care respectă standardul VESA. Orice deteriorări sau vătămări corporale din cauza utilizării necorespunzătoare sau a utilizării unui accesoriu impropriu nu sunt acoperite de garanție.

NOTĂ

- Utilizați șuruburile care sunt listate în specificațiile pentru șuruburi ale standardului VESA.
- Kitul suportului de perete include un manual de instalare și componentele necesare.
- Consola de montare pe perete este opțională. Puteți obține accesorii suplimentare de la distribuitorul dvs. local.
- Lungimea șuruburilor poate diferi în funcție de suport. Asigurați-vă că utilizați lungimea adecvată.
- Pentru mai multe informații, consultați manualul furnizat cu suportul de perete.
- Când atașați la televizor o consolă de montare pe perete fabricată de terți, introduceți distanțierele interioare pentru suportul de perete în orificiile pentru montarea pe perete a televizorului, pentru a deplasa televizorul în unghi drept. Vă rugăm să vă asigurați că nu utilizați distanțierele pentru consola de montare pe perete LG. (Doar 32/37/42LS57**, 32/37/42/47/55LM62**)

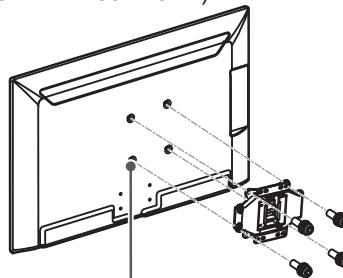

Distanțier interior pentru montarea pe perete (în funcție de model)

- Pentru a proteja ecranul televizorului (de zgâriere, urme de degete), așezați-l pe o masă plată fără a îndepărta ambalajul.
- După îndepărtarea ambalajului din zona posterioară a televizorului, instalați-l respectând instrucțiunile din manualul inclus în suportul pentru montarea pe perete.
- Îndepărtați pernțele de protecție după instalarea televizorului.

TELECOMANDĂ

Descrierile din acest manual se bazează pe butoanele de pe telecomandă.

Citiți acest manual cu atenție și utilizați corect televizorul.

Pentru a înlocui bateriile, deschideți capacul pentru baterii, înlocuiți bateriile (AAA de 1,5 V) aliniind capetele ⊕ și ⊖ cu marcajul din interiorul compartimentului și închideți capacul pentru baterii.

Pentru a scoate bateriile, efectuați în ordine inversă acțiunile pe care le-ați făcut pentru instalarea acestora.

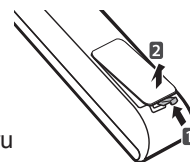

ATENȚIE











- Nu amestecați baterii vechi cu baterii noi deoarece acest lucru ar putea deteriora telecomanda.

Asigurați-vă că îndreptați telecomanda către senzorul pentru telecomandă de pe televizor.

(Doar LM669*)

3D Se utilizează pentru vizionarea de conținut video 3D.		EXIT (IEȘIRE) Șterge afișările de pe ecran și revine la vizionarea la televizor.
TV/RAD (TV/RADIO) Selectează programul Radio, TV și DTV.		FAV (FAVORITE) Accesează lista dvs. de canale preferate.
GUIDE (GHID) Afișează ghidul de programe.		1 APP/* Selectați sursa de meniu dorită MHP TV. (Numai în Italia) (În funcție de model)
INFO Vizualizează informațiile programului și ecranului curente.		1 ORANGE Acces direct la portalul dvs. de Internet pentru servicii de divertisment și de știri dezvoltat de Orange. (numai în Franța)
SUBTITLE (SUBTITRARE) Reduce subtitrarea preferată în modul digital.		← PAGE (PAGINA) → Se deplasează la ecranul anterior sau la cel următor.
Q. MENU (MENIU RAPID) Accesează meniurile rapide.		2 Butoane colorate Acestea accesează funcții speciale în unele meniuri. (: Roșu, : Verde, : Galben, : Albastru)
INPUT (INTRARE) Modifică sursa de intrare.		LIVE TV Revenire la LIVE TV.
LIST (LISTĂ) Accesează lista de programe salvată.		Butoane de control (, , , ,) Controlează conținuturi Premium, meniuri DVR sau Smart Share sau dispozitive compatibile SIMPLINK (USB sau SIMPLINK sau DVR).
Q.VIEW (VIZUALIZARE RAPIDĂ) Revine la programul vizionat anterior.		REC (ÎNREGISTRARE) ● Utilizat pentru a regla meniul DVR.
HOME (ACASĂ) Accesează meniurile inițiale.		3 BUTOANE TELETEXT Aceste butoane se utilizează pentru teletext.
MY APPS (Aplicațiile mele) Afișează lista de Aplicații.		
Butoane de navigare (sus/jos/stânga/dreapta) Derulează prin meniuri sau opțiuni.		
OK Selectează meniurile sau opțiunile și confirmă ceea ce ați introdus.		
↶ (Înapoi) Revine la nivelul anterior.		

(Doar LS57**, LM62**, LM64**, LM660*, LM67**, LM76**)

 (Ghid de utilizare) Afișează ghidul de utilizare.
 RATIO (FORMAT) Redimensionează o imagine.
 INPUT (INTRARE) Modifică sursa de intrare.
 TV/RAD (TV/RADIO) Selectează programul Radio, TV și DTV.
LIST (LISTĂ) Accesează lista de programe salvată.
 (Spațiu) Deschide un spațiu liber pe tastatura ecranului.
Q.VIEW (VIZUALIZARE RAPIDĂ) Revine la programul vizionat anterior.
FAV (FAVORITE) Accesează lista dvs. de canale preferate.
 3D Se utilizează pentru vizionarea de conținut video 3D. (Doar LM62**, LM64**, LM66**, LM67**, LM76**)
 PAGE (PAGINA) Se deplasează la ecranul anterior sau la cel următor.
SETTINGS (SETĂRI) Accesează meniurile principale.
 HOME (ACASĂ) Accesează meniurile inițiale.
 MY APPS (Aplicațiile mele) Afișează lista de Aplicații.
Butoane de navigare (sus/jos/stânga/dreapta) Derulează prin meniuri sau opțiuni.
OK Selectează meniurile sau opțiunile și confirmă ceea ce ați introdus.
 (Înapoi) Revine la nivelul anterior.
GUIDE (GHID) Afișează ghidul de programe.



EXIT (IEȘIRE) Șterge afișările de pe ecran și revine la vizionarea la televizor.
2 Butoane colorate Acestea accesează funcții speciale în unele meniuri. (●): Roșu, (●●): Verde, (●●●): Galben, (●●●●): Albastru)
3 BUTOANE TELETEXT Aceste butoane se utilizează pentru teletext.
SUBTITLE (SUBTITRARE) Reduce subtitrarea preferată în modul digital.
Q. MENU (MENIU RAPID) Accesează meniurile rapide.
LIVE TV Revenire la LIVE TV.
Butoane de control (■, ►, II, ◀, ▶) Controlează conținuturi Premium, meniuri DVR sau Smart Share sau dispozitive compatibile SIMPLINK (USB sau SIMPLINK sau DVR).
REC (ÎNREGISTRARE) Utilizat pentru a regla meniul DVR.
4 ENERGY SAVING Reglează luminozitatea ecranului pentru a reduce consumul de energie. (Doar LS57**)
INFO Vizualizează informațiile programului și ecranului curente. (1): Doar LS57** (4): Doar LM62**, LM64**, LM660*, LM67**, LM76**)
AD (DESCRIERE AUDIO) Activează sau dezactivează Descrierea audio.
5 APP/ APP/* Selectați sursa de meniu dorită MHP TV. (Numai în Italia) (În funcție de model)
5 @ ORANGE Acces direct la portalul dvs. de Internet pentru servicii de divertisment și de știri dezvoltat de Orange. (numai în Franța)

FUNȚIILE TELECOMENZII MAGICE

Acest element nu este disponibil pentru toate modelele.

Atunci când este afișat mesajul „Bateria telecomenzii magice este descărcată.

Schimbați bateria.” înlocuiți bateria.

Pentru a înlocui bateriile, deschideți capacul bateriei, înlocuiți bateriile (1,5 V AA) făcând să corespundă capetele ⊕ și ⊖ cu eticheta din interiorul compartimentului și închideți capacul bateriei. Asigurați-vă că îndreptați telecomanda către senzorul pentru telecomandă de pe televizor.

Pentru a scoate bateriile, efectuați acțiunile de instalare în ordine inversă.

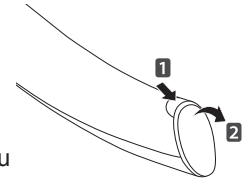

ATENȚIE

- Nu amestecați baterii vechi cu baterii noi deoarece acest lucru ar putea deteriora telecomanda.

(Doar 60LM645*, 32/42/47/55LM66**, 42/47/55LM67**, 42/47/55LM76**)

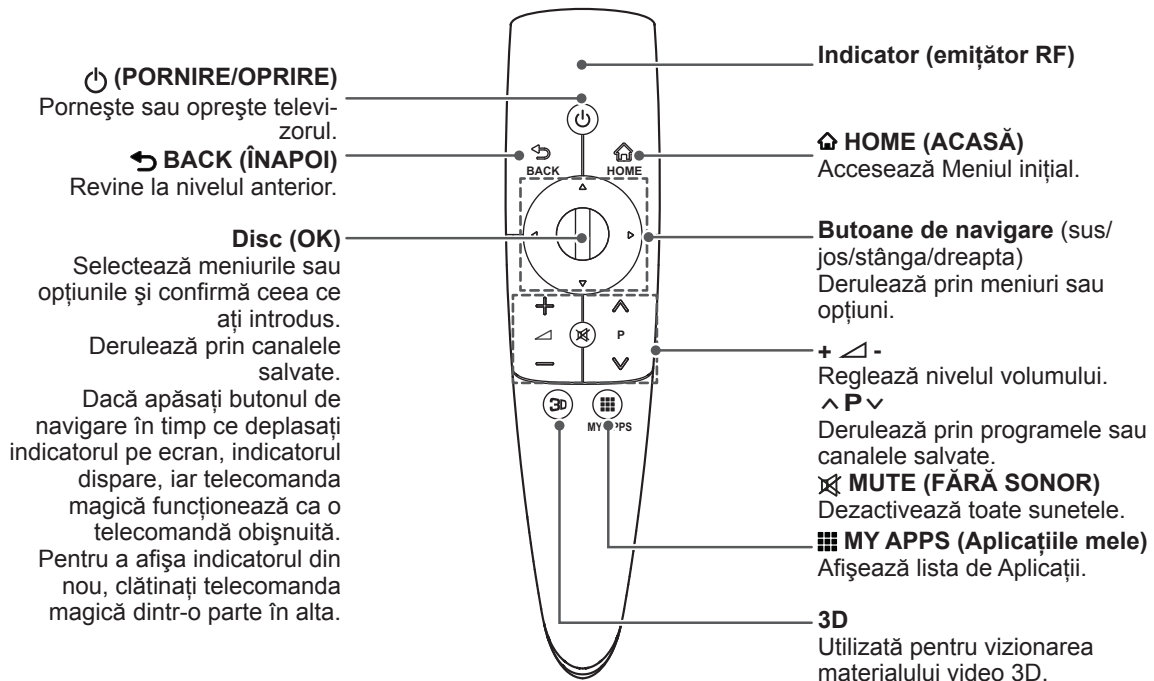

ROMÂNĂ

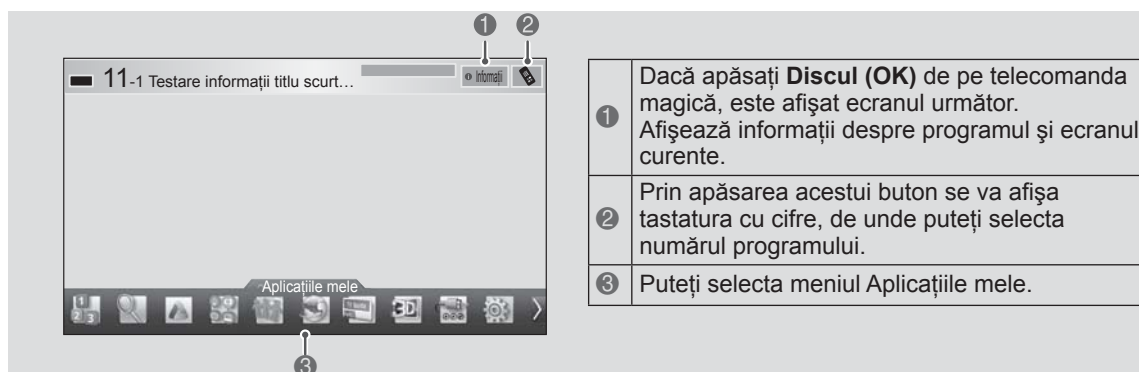

Înregistrarea telecomenzii magice

Este necesar să „sincronizați” (înregistrați) telecomanda Magic cu televizorul înainte de utilizare.

Cum se înregistrează telecomanda magică

	<ol style="list-style-type: none"> 1 Pentru înregistrare automată, porniți televizorul și apăsați butonul Disc(OK). Când înregistrarea este finalizată, pe ecran este afișat mesajul prin care este anunțată finalizarea. 2 Dacă înregistrarea eșuează, opriți televizorul și reporniți-l, apoi apăsați butonul Disc(OK) pentru a finaliza înregistrarea.
---	---

Cum se reînregistrează telecomanda magică

	<ol style="list-style-type: none"> 1 Apăsați și țineți apăsat simultan butoanele BACK și HOME împreună timp de 5 secunde pentru a reseta, apoi înregistrați telecomanda instrucțiunile descrise mai sus în „Cum se înregistrează telecomanda Magic” de mai sus. 2 Pentru a reînregistra telecomanda magică, apăsați și mențineți apăsat butonul BACK timp de 5 secunde, orientând telecomanda spre televizor. Când înregistrarea este finalizată, pe ecran este afișat mesajul prin care este anunțată finalizarea.
--	--

Cum se utilizează telecomanda magică

	<ol style="list-style-type: none"> 1 Dacă indicatorul dispăre, mișcați ușor telecomanda spre stânga sau dreapta. Apoi, acesta va apărea automat pe ecran. <ul style="list-style-type: none"> » Dacă indicatorul nu a fost utilizat o anumită perioadă de timp, va dispărea. 2 Puteți muta indicatorul orientând receptorul indicatorului telecomenzii spre televizor și apoi deplasându-l la stânga, la dreapta, în sus sau în jos. <ul style="list-style-type: none"> » Dacă indicatorul nu funcționează corect, lăsați telecomanda 10 secunde, apoi utilizați-o din nou.
---	--

Măsuri de precauție la utilizarea telecomenzii magice

- Utilizați telecomanda în raza maximă de comunicare (10 m). Utilizarea telecomenzii la o distanță mai mare sau cu un obiect interpus poate duce la eșecul comunicării.
- Un eșec de comunicare poate surveni din cauza dispozitivelor din apropiere. Dispozitivele electrice, precum cuptoarele cu microunde sau produsele LAN fără fir, pot provoca interferențe, deoarece utilizează aceeași lățime de bandă (2,4 GHz) ca și telecomanda magică.
- Telecomanda magică poate fi deteriorată sau poate funcționa defectuos dacă este trântită sau lovită puternic.
- Aveți grijă să nu vă loviți de obiecte de mobilier sau de alte persoane aflate în jur când utilizați telecomanda magică.
- Producătorul și instalatorul nu pot oferi service legat de siguranța persoanelor, deoarece dispozitivul fără fir aplicabil prezintă posibilitate de interferență cu unde electrice.
- Se recomandă amplasarea unui Punct de acces (AP) la peste 1 m distanță de televizor. Dacă AP-ul este instalat la mai puțin de 1 m, este posibil ca telecomanda magică să nu funcționeze conform așteptărilor, din cauza interferenței frecvențelor.

FOLOSIREA GHIDULUI DE UTILIZARE

Ghidul de utilizare vă permite să accesați mai ușor informațiile detaliate despre televizor.

- 1 Apăsați butonul **HOME (ACASĂ)** pentru a accesa meniul **ACASĂ**.
- 2 Selectați **Ghid de utilizare** și apăsați **Discul (OK)**.



Ghid de utilizare

NOTĂ

- De asemenea, puteți accesa Ghidul de utilizare apăsând **[?]** (**Ghid de utilizare**) de pe telecomandă.



- 1 Indică programul urmărit în prezent sau ecranul sursei de intrare.
- 2 Permite selectarea categoriei dorite.
- 3 Permite selectarea elementului dorit. Puteți utiliza **^/∨** pentru a vă deplasa de la o pagină la alta.
- 4 Permite parcurgerea descrierii funcției dorite din index.

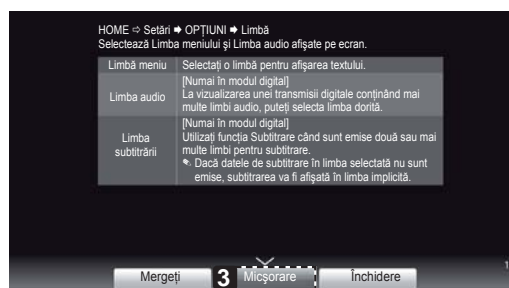
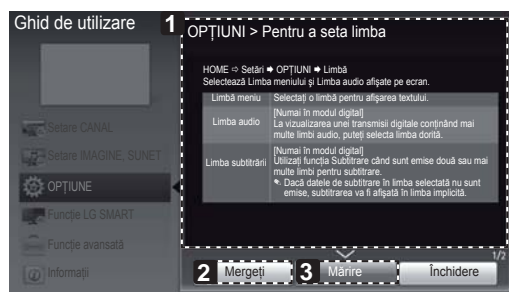

- 1 Afișează descrierea meniului selectat. Puteți utiliza **^/∨** pentru a vă deplasa de la o pagină la alta.
- 2 Accesează meniul selectat direct din Ghidul de utilizare.
- 3 Mărește sau micșorează ecranul.

ÎNTREȚINERE

Curățarea televizorului

Curățați televizorul în mod regulat pentru a obține cele mai bune performanțe și a prelungi durata de viață a produsului.



ATENȚIE

- Mai întâi asigurați-vă că opriți alimentarea și deconectați cablul de alimentare și toate celelalte cabluri.
- Când televizorul este lăsat nesupravegheat și nu este utilizat pentru o perioadă îndelungată, deconectați cablul de alimentare de la priza de perete pentru a împiedica posibile deteriorări din cauza descărcărilor electrice sau supratensiunilor.

Ecranul, Rama, Carcasa și suportul

- Pentru a îndepărta praful sau murdăria ușoară, ștergeți suprafața cu o cârpă uscată, curată și moale.
- Pentru a îndepărta murdăria persistentă, ștergeți suprafața cu o cârpă moale umezită în apă curată sau în detergent slab diluat. Apoi ștergeți imediat cu o cârpă uscată.



ATENȚIE

- Evitați în orice moment să atingeți ecranul, deoarece acest lucru poate avea drept rezultat deteriorarea ecranului.
- Nu împingeți, nu frecăți și nu loviți suprafața ecranului cu unghia sau cu un obiect ascuțit, deoarece acest lucru poate duce la apariția zgârieturi și la distorsiuni ale imaginilor.
- Nu utilizați substanțe chimice, deoarece acestea pot deteriora produsul.
- Nu pulverizați lichide pe suprafață. Dacă pătrunde apă în televizor, aceasta poate conduce la incendii, electrocutare sau la o funcționare defectuoasă.

ROMÂNĂ

Cablul de alimentare

Îndepărtați în mod regulat praful sau murdăria acumulate pe cablul de alimentare.

DEPANARE

Problemă	Soluție
Televizorul nu poate fi controlat cu telecomanda.	<ul style="list-style-type: none"> • Verificați senzorul pentru telecomandă de pe produs și încercați din nou. • Verificați să nu existe niciun obstacol între produs și telecomandă. • Verificați dacă bateriile mai funcționează și dacă sunt instalate corect (+ la +, - la -).
Nu se afișează nicio imagine și nu se produce niciun sunet.	<ul style="list-style-type: none"> • Verificați dacă produsul este pornit. • Verificați conectarea cablului de alimentare la o priză de perete. • Verificați dacă există o problemă la priza de perete, conectând alte produse.
Televizorul se oprește dintr-o dată.	<ul style="list-style-type: none"> • Verificați setările funcției de control alimentare. Este posibil ca alimentarea să fie întreruptă. • Verificați activarea caracteristicii Temporizator automat în setările Timp. • Dacă nu există semnal când televizorul este pornit, televizorul se va opri automat după 15 minute de inactivitate.
Când vă conectați la PC (RGB/ HDMI DVI), va fi afișat 'Fără semnal' sau 'Format invalid'.	<ul style="list-style-type: none"> • Porniți/opriți televizorul utilizând telecomanda. • Reconectarea cablului RGB/HDMI. • Reporniți PC-ul cu televizorul pornit.

SPECIFICAȚII

Specificațiile produsului pot fi modificate fără notificare prealabilă, ca urmare a perfecționării funcțiilor produsului.

(Doar 32/37/42LS575*, 32/42/47/55/60LM64**, 32/42/47/55LM66**, 42/47/55LM67**, 42/47/55LM76**)

Specificațiile modului LAN fără fir (TWFM-B003D)	
Standard	IEEE802.11a/b/g/n
Domeniu de frecvențe	2400 - 2483,5 MHz 5150 - 5250 MHz 5725 - 5850 MHz
Modulație	CCK/OFDM/MIMO
Putere de ieșire (Tipic)	802.11a: 11 dBm 802.11b: 15 dBm 802.11g: 13 dBm 802.11n - 2,4 GHz: 13 dBm 802.11n - 5 GHz: 13 dBm
Viteză de transfer de date	802.11a/g: 54 Mbps 802.11b: 11 Mbps 802.11n: 300 Mbps
Amplificare antenă (Tipic)	2400 - 2483,5 MHz: -2,5 dBi 5150 - 5250 MHz: -2,2 dBi 5725 - 5850 MHz: -2,9 dBi
Lățime de bandă ocupată	802.11a/b/g: HT20 802.11n: HT20/40
<ul style="list-style-type: none"> Deoarece canalul de bandă utilizat de țară poate fi diferit, utilizatorul nu poate modifica sau regla frecvența de funcționare și acest produs este setat pentru tabelul de frecvențe regionale. 	
	

(Doar 60LM645*, 32/42/47/55LM66**, 42/47/55LM67**, 42/47/55LM76**)

Specificațiile modului Bluetooth (BM-LDS302)	
Standard	Versiune Bluetooth 3.0
Domeniu de frecvențe	2400 ~ 2483,5 MHz
Putere de ieșire (Max.)	10 dBm sau mai mică
Viteză transfer de date (Max.)	3 Mbps
Distanță de comunicare	Liniar, pe o rază vizibilă de aprox. 10 m
	



РЪКОВОДСТВО НА ПРИТЕЖАТЕЛЯ **LED LCD телевизор**

Прочетете това ръководство внимателно, преди да използвате своя апарат, и го запазете за бъдещи справки.

СЪДЪРЖАНИЕ

3 ЛИЦЕНЗИ

3 ИНФОРМАЦИЯ ЗА СОФТУЕР С ОТВОРЕН КОД

4 ИНСТРУКЦИИ ЗА БЕЗОПАСНОСТ

- 10 - Гледане на 3D изображения (само при 3D модели)

12 ПРОЦЕС НА ИНСТАЛИРАНЕ

12 АСЕМБЛИРАНЕ И ПОДГОТОВКА

- 12 Разопаковане
15 Закупува се отделно
16 Части и бутони
17 Повдигане и преместване на телевизора
18 Монтаж на маса
20 Монтаж на стена

21 ДИСТАНЦИОННО УПРАВЛЕНИЕ

23 ФУНКЦИИ НА ДИСТАНЦИОННОТО УПРАВЛЕНИЕ MAGIC

- 24 Регистриране на дистанционно управление Magic
24 Как да използвате дистанционното управление Magic
24 Предпазни мерки, които да съблюдавате при използване на дистанционно управление Magic

25 ИЗПОЛЗВАНЕ НА ТОВА РЪКОВОДСТВО НА ПОТРЕБИТЕЛЯ

26 ПОДДРЪЖКА

- 26 Почистване на вашия телевизор
26 - Екран, Рамка, Шкаф и стойка
26 - Захранващ кабел

26 ОТСТРАНЯВАНЕ НА НЕИЗПРАВНОСТИ

27 СПЕЦИФИКАЦИИ



ПРЕДУПРЕЖДЕНИЕ

- Ако пренебрегнете съобщението за предупреждение, можете да причините сериозно нараняване и има опасност от злополука или смърт.



ВНИМАНИЕ

- Ако пренебрегнете съобщението за внимание, можете да причините леко нараняване или повреда на уреда.



ЗАБЕЛЕЖКА

- Тази забележка ви помага да разберете продукта и да го използвате безопасно. Преди да използвате продукта, прочетете тази бележка внимателно.

ЛИЦЕНЗИ

Поддържаните лицензи може да са различни в зависимост от модела. За повече информация относно лицензите посетете www.lg.com.



Произведено по лиценз от Dolby Laboratories. "Dolby" и двойният символ "D" са търговски марки на Dolby Laboratories.



HDMI, логото на HDMI и интерфейсът за високодетайлна мултимедия са търговски марки на HDMI Licensing LLC.



ИНФОРМАЦИЯ ЗА DIVX VIDEO: DivX® представлява цифров видеоформат, създаден от DivX, LLC, подразделение на Rovi Corporation. Това е устройство, официално сертифицирано съгласно Certified®, което възпроизвежда DivX видео. Посетете divx.com за допълнителна информация и софтуерни инструменти за конвертиране на вашите файлове в DivX видео.

ИНФОРМАЦИЯ ЗА DIVX VIDEO-ON-DEMAND: това DivX Certified® устройство трябва да бъде регистрирано, за да може да изпълнява закупени DivX Video-on-Demand (VOD) видеоклипове. За да генерирате регистрационния код, намерете DivX VOD секцията в менюто за настройки на устройството. За допълнителна информация относно това, как да довършите своята регистрация, отидете на адрес vod.divx.com.

"DivX Certified® за изпълнение на DivX® видео до HD 1080p, включително платено съдържание."

"DivX®, DivX Certified® и свързаните с тях логоса са търговски марки на Rovi Corporation или нейни подразделения и се използват съгласно лицензионни условия."

"В обхват на един или повече от следните американски патента:
7,295,673; 7,460,668; 7,515,710; 7,519,274"



Произведено по лиценз от номера на патенти в САЩ: 5,956,674; 5,974,380; 6,487,535 и други издадени и чакащи патенти в САЩ и по света. DTS, символът и DTS и символът заедно са регистрирани търговски марки, а DTS 2.0+Digital Out е търговска марка на DTS, Inc. Продуктът включва софтуер. © DTS, Inc. Всички права запазени.

ИНФОРМАЦИЯ ЗА СОФТУЕР С ОТВОРЕН КОД

За да получите изходния код съгласно GPL, LGPL, MPL и други лицензи с отворен код, съдържащи се в този продукт, посетете уеб сайта <http://opensource.lge.com>.

В допълнение към изходния код можете да изтеглите и всички споменати лицензионни условия, откази от гаранции и известия във връзка с авторски права.

LG Electronics ще ви предостави отворения изходен код на компактдиск срещу заплащане на разходите по осъществяване на дистрибуция, като например разходите за носители, доставка и обработка, след като изпратите имейл до opensource@lge.com. Това предложение важи за период от три (3) години от датата на закупуване на продукта.

ИНСТРУКЦИИ ЗА БЕЗОПАСНОСТ



Прочетете внимателно тези инструкции за безопасност, преди да използвате продукта.

! ПРЕДУПРЕЖДЕНИЕ



- Не поставяйте телевизора и дистанционното управление в следните среди:
 - място, изложено на пряка слънчева светлина;
 - зона с висока влажност, например баня;
 - близо до източник на топлина, като печка и други устройства, генериращи топлина;
 - близо до кухненски плотове или овлажнители, където продуктът може лесно да бъде изложен на пара или мазнина;
 - зона, изложена на дъжд или вятър;
 - близо до съдове с вода, например вази.

В противен случай това може да доведе до пожар, токов удар, неизправност или деформиране на продукта.



- Не поставяйте уреда на места, където може да бъде изложен на прах. Това може да предизвика опасност от пожар.

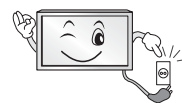

- Изключващо устройство е щепселът за електрическата мрежа. Той трябва да може да се използва по всяко време.



- Не докосвайте щепсела с мокри ръце. Освен това, ако издадените части на щепсела са влажни или са покрити с прах, изсушете щепсела напълно или го почистете от праха. Може да ви удари ток в следствие на прекалената влага.



- Уверете се, че сте свързали захранващия кабел към заземена мрежа. (С изключение на незаземени устройства.) Може да ви удари ток или да се нараните.



- Фиксирайте напълно захранващия кабел в контакта. Ако захранващият кабел не е фиксиран напълно, може да възникне пожар.



- Уверете се, че захранващият кабел не се допира до горещи предмети, като например печка. Това може да доведе до токов удар или пожар.

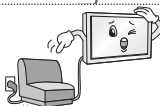

- Не поставяйте тежки предмети или самия продукт върху захранващи кабели. В противен случай това може да доведе до опасност от пожар или токов удар.



- Огънете кабела на антената между вътрешната и външната част на сградата, за да предотвратите попадането на дъждовни капки в него. Това може да доведе до повреда, причинена от вода, в продукта и да причини токов удар.



- При монтаж на телевизора на стена внимавайте да не го монтирате чрез окачване на захранващия кабел и кабелите за сигнал на гърба на телевизора. Това може да доведе до пожар и токов удар.

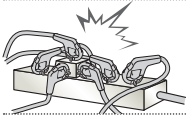

- Не включвайте прекалено много електрически устройства в един електрически контакт с няколко извода.
В противен случай това може да доведе до пожар поради прегряване.

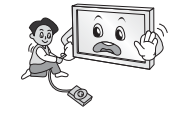

- Не изпускате продукта и не позволявайте да се преобърне, докато свързвате външни устройства.
В противен случай това може да доведе до нараняване или повреда на продукта.



- Пазете опаковъчния материал против влага и пластмасовата опаковка далече от достъпа на деца.
Веществата против овлажняване са вредни при поглъщане. При поглъщане на такова вещество по погрешка предизвикайте повръщане на пострадалия и го отведете в най-близката болница. Освен това виниловата опаковка може да причини задушаване. Дръжте я далече от достъпа на малки деца.



- Не позволявайте на децата си да се качват върху телевизора или да се прилепват към него.
В противен случай той може да падне, което да причини сериозно нараняване.



- Изхвърляйте използваните батерии внимателно, за да не допуснете дете да ги изяде.
Ако това се случи, заведете го незабавно на лекар.

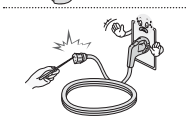

- Не поставяйте електрически проводници (като например метален прибор за хранене) в единия край на захранващия кабел, докато другият е свързан с входящия терминал за захранване (стенния контакт). Освен това не докосвайте захранващия кабел веднага след вкарването му в електрическия контакт.
Може да ви удари ток.
(в зависимост от модела)

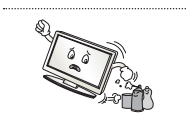

- Не поставяйте и не съхранявайте запалими вещества в близост до уреда.
Има опасност от експлозия или пожар, причинен от невнимателното поставяне на запалими вещества.



- Не изпускате метални предмети като например монети, фиби за коса, прибори за хранене или кабели върху уреда, както и запалими предмети като хартия и кибрит. Децата трябва да внимават особено.
Може да възникне токов удар, пожар или нараняване. Ако в продукта попадне чужд предмет, изключете захранващия кабел и се свържете със сервизния център.



- Не разпръсквайте вода върху продукта и не го почиствайте със запалимо вещество (разтворите или бензен). Това може да причини пожар или токов удар.



- Не позволявайте удар или падане на предмети върху уреда и не удряйте екрана с предмети.
Може да се нараните или продуктът да се повреди.



- Никога не докосвайте този уред или антената по време на гръмотевични бури или светкавици.
Може да ви удари ток.

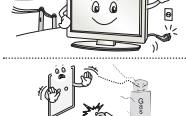

- Никога не докосвайте стенния контакт, когато има изтичане на газ, отворете прозорците и проветрете.
Това може да причини пожар чрез искра или възпламеняване.



- Не разглобявайте, поправяйте или променяйте уреда по свое усмотрение. Това може да причини пожар или токов удар. Свържете се със сервизния център за проверка, калибриране или поправка.



- Ако възникне някое от следните състояния, изключете продукта незабавно и се свържете с местния сервизен център:
 - продуктът е бил подложен на удар;
 - продуктът е повреден;
 - в продукта са навлезли чужди предмети;
 - от продукта излиза дим или странна миризма.Това може да доведе до опасност от пожар или токов удар.



- Ако възнамерявате да не използвате уреда дълго време, извадете щепсела на захранващия кабел от контакта. Запращането може да причини пожар, а влошаване на качеството на изолационните материали може да стане причина за изтичане на ток, токов удар или пожар.



- Уредът не трябва да бъде излаган на капане или пръскане и върху него не трябва да бъдат поставяни предмети, пълни с течности, като например вази.

ВНИМАНИЕ



- Монтирайте уреда на места без радиочестотна енергия.



- Трябва да има достатъчно разстояние между външната антена и захранващите кабели, за да не се допусне тя да се докосва до тях дори ако антената падне.

Това може да причини токов удар.

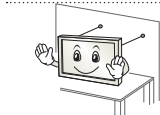

- Не поставяйте продукта на места като нестабилни рафтове или наклонени повърхности. Освен това избягвайте места, където има вибрации или продуктът няма пълна опора.

В противен случай той може да падне или да се обърне, което да доведе до нараняване или повреда на продукта.

- Ако поставите телевизора на стойка, трябва да предприемете действия да предотвратите преобръщането на продукта. В противен случай той може да падне, което да причини нараняване.

- Ако планирате да монтирате продукта на стена, прикрепете стандартна конзола за монтаж VESA (допълнителни части) към гърба на продукта. Когато монтирате конзолата за стена (допълнителни части) към уреда, прикрепете я внимателно, за да не падне.

- Използвайте само приложенията/ аксесоарите, указани от производителя.



- При монтиране на антената се консултирайте с квалифициран техник.

Това може да доведе до опасност от пожар или токов удар.

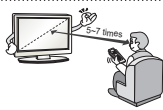

- Препоръчваме да поддържате разстояние, поне 5 до 7 пъти по-голямо от диагонала на екрана, когато гледате телевизия.

Ако гледате телевизия за по-продължително време, това може да доведе до замъглено зрение.

- Използвайте само определения тип батерии.

Това може да повреди дистанционното управление.

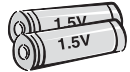

- Не смесвайте стари и нови батерии.

Това може да причини прегряване и отичане на батериите.

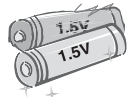

- Уверете се, че няма предмети между дистанционното управление и сензора.



- Сигналът от дистанционното управление може да бъде смутен от слънчева или друга силна светлина. В такъв случай затъмнете помещението.



- При свързване на външни устройства като игрални видеоконзоли се уверете, че свързващите кабели са достатъчно дълги.

В противен случай, продуктът може да падне, което да доведе до нараняване или повреда на продукта.

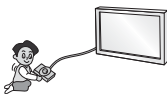



- Не изключвайте/включвайте продукта, като изваждате или поставяте захранващия кабел в стенния контакт. (Не използвайте захранващия кабел за ключ.) Това може да причини механична повреда или токов удар.

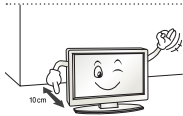

- Спазвайте указанията за монтаж по-долу, за да предотвратите прегряване на продукта.
 - Разстоянието между продукта и стената трябва да е поне 10 см.
 - Не поставяйте продукта на място без вентилация (напр. етажерка или в шкаф).
 - Не поставяйте продукта върху мокет или възглавница.
 - Уверете се, че вентилационните отвори не са блокирани от кърпа или завеса.

В противен случай може да възникне пожар.

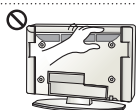

- Внимавайте да не докосвате вентилационните отвори, когато гледате телевизия продължително време, тъй като могат да се нагорещят. Това не се отразява на действието или работните характеристики на продукта.

- Периодично преглеждайте кабела на уреда си и ако външният му вид показва повреда или влошено състояние, извадете захранващия кабел от контакта, прекратете употребата на уреда и сменете захранващия кабел със същата резервна част за подмяна при упълномощен сервизен център.



- Предотвратете събирането на прах върху щифтовете на щепсела или контакта. Това може да предизвика опасност от пожар.

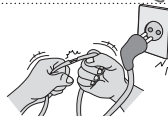

- Предпазвайте захранващия кабел от физически или химически повреди като огъване, прищипване, защипване във врати или настъпване. Обръщайте особено внимание на щепселите, стенните контакти и мястото, където кабелът влиза в уреда.

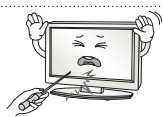

- Не натискайте силно върху панела с тежки или остри предмети, като например гвоздеи, химикалка или молив и не драскайте панела.



- Избягвайте да докосвате екрана или да задържате пръста(ите) си върху него продължително време. Ако го направите, може да причините временни смущения на екрана.



- При почистване на продукта и компонентите му първо изключете захранването и го избършете с мека кърпа. Прилагането на прекомерен натиск може да доведе до драскотини или обезцветяване. Не пръскайте вода и не избърсвайте с влажна кърпа. Никога не използвайте препарат за стъкло, автомобилни или промишлени разредители, абразивни материали или вакса, бензен, спирт и т.н., които могат да повредят продукта и панела. В противен случай това може да доведе до пожар, токов удар или повреда на продукта (деформиране, корозия или повреда).

- Докато този уред е свързан към стенен контакт с променлив ток, връзката с източника на захранването не се прекъсва, дори когато изключите уреда от КЛЮЧА.



- При изключване на кабела хващайте щепсела и ги изваждайте. Ако проводниците в захранващия кабел бъдат прекъснати, това може да причини пожар.



- При преместване на продукта не забравяйте първо да изключите захранването. След това изключете захранващите кабели, кабелите на антената и всички свързващи кабели. Телевизорът или захранващият кабел може да бъдат повредени, което да причини опасност от пожар или токов удар.



- При преместване или разопаковане на продукта работете по двойки, тъй като той е тежък.
В противен случай може да възникне нараняване.



- Свързвайте се със сервизния център веднъж годишно за почистване вътрешността на уреда.
Натрупалият се прах може да причини механична неизправност.



- Обслужването трябва да се извършва от квалифицирани техници. Необходим е сервиз, когато уредът е повреден по някакъв начин, като например захранващият кабел или щепсел са повредени, върху уреда е била разлята течност или са паднали предмети, уредът е бил изложен на дъжд, влага, не работи нормално или е бил изпускан.



- Ако продуктът е студен при докосване, е възможно при включването му да се появи леко примигване. Това е нормално и не е признак за наличие на проблем с продукта.



- Панелът е високотехнологичен продукт с разделителна способност от два до шест милиона пиксела. Може да виждате малки черни точки и/или точки с ярки цветове (червени, сини или зелени) С РАЗМЕР 1 ppm на панела. Това не е неизправност и не оказва влияние върху производителността и надеждността на продукта.
Този феномен възниква и при продукти от други производители и не е причина за замяна или възстановяване на платената сума.



- Можете да виждате различна яркост или цветове на панела в зависимост от позицията на гледане (ляво/дясно/горе/долу).
Този феномен възниква поради характеристиките на панела. Той няма връзка с производителността на продукта и не представлява неизправност.



- Показването на неподвижни изображения (напр. излъчване на лого на канал, екранно меню, сцена от видеоигра) за продължителен период от време може да причини повреждане на екрана, което да доведе до запазване на изображението, известно като слепване на изображението. Гаранцията на продукта не покрива слепване на изображение.

Избягвайте на екрана на телевизора ви да стои неподвижно изображение продължително време (2 или повече часа за LCD, 1 или повече часа за плазмени телевизори).

Освен това ако гледате телевизия със съотношение 4:3 продължително време, може да възникне слепване на изображението в граничните области на панела.

Този феномен възниква и при продукти от други производители и не е причина за замяна или възстановяване на платената сума.

• Генериран звук

“Пукаш” звук: пукащият звук, който чувате при гледане на телевизия или изключване на телевизора, се създава от синтетичното топлинно притискане, причинено от температурата и влажността. Този шум е обичаен за устройства с необходима топлинна деформация. Шум от електрическата мрежа/бръмчене в панела: ниските нива на шум се генерират от високоскоростно превключващата се верига, която доставя голяма част от енергията за работата на устройството. Степента зависи от конкретното устройство

Този шум не се отразява върху експлоатацията и надеждността на продукта.

Гледане на 3D изображения (само при 3D модели)



ПРЕДУПРЕЖДЕНИЕ

Условия на гледане

- Време на гледане
 - При гледане на 3D съдържание правете по 5 - 15 минути почивки на всеки час. Гледането на 3D съдържание за дълъг период от време може да причини главоболие, замаяност, умора или напрегнатост на очите.

При хора с припадъци поради фоточувствителност или хронична болест

- Някои потребители може да преживеят припадъци или други необичайни симптоми, когато са изложени на мигаща светлина или конкретен модел от 3D съдържание.
- Не гледайте 3D видеоклипове, ако ви се повдига, ако сте бременна или ако имате хронична болест, като епилепсия, сърдечни смущения или болест, свързана с кръвното налягане и др.
- 3D съдържанието не се препоръчва на лица, страдащи от стерео слепота или стерео аномалия. Може да се виждат двойни изображения или да се изпита дискомфорт.
- Ако имате кривогледство, частична слепота (слабо зрение) или астигматизъм, може да имате проблеми с усещането на дълбочината и лесно да почувствате умора поради двойните изображения. Препоръчително е да правите по-чести почивки от обичайното за възрастни.
- Ако зрението ви се различава при лявото и дясното око, прегледайте го, преди да гледате 3D съдържание.

Симптоми, изискващи прекратяване или въздържане от гледане на 3D съдържание

- Не гледайте 3D съдържание, когато усещате умора поради липса на сън, претоварване или пиене.
- Когато тези симптоми са налице, прекратете използването/гледането на 3D съдържание и починете достатъчно, докато симптомът отmine.
 - Посъветвайте се с лекаря си, ако симптомите продължават. Симптомите може да включват главоболие, болка в очната ябълка, замаяност, повдигане, сърцебиене, дискомфорт, двойни изображения, затруднено зрение или умора.



ВНИМАНИЕ

Условия на гледане

- Разстояние на гледане
 - Поддържайте разстояние от поне два пъти дължината на диагонала на екрана, когато гледате 3D съдържание. Ако усетите дискомфорт при гледане на 3D съдържание, се преместете по-далеч от телевизора.

Възраст

- Бебета/деца
 - Използването/гледането на 3D съдържание от деца под 5-годишна възраст е забранено.
 - Децата под 10-годишна възраст може да реагират по извънреден начин и да се развълнуват прекалено много, тъй като зрението им е в развитие (например може да се опитат да докоснат екрана или да скочат в него. Изисква се специално наблюдение и изключително внимание при деца, гледащи 3D съдържание.
 - Децата имат по-голямо несъответствие при гледане с двете очи на 3D презентации от възрастните, тъй като при тях разстоянието между очите е по-малко. Поради това те ще възприемат по-голяма стереоскопична дълбочина от възрастните при едно и също 3D изображение.
- Тийнейджъри
 - Тийнейджърите под 19-годишна възраст може да реагират с чувствителност поради светлинното стимулиране при 3D съдържание. Посъветвайте ги да не гледат 3D съдържание за продължителен период от време, когато са уморени.
- Възрастни
 - Възрастните хора може да възприемат по-малко 3D ефекти в сравнение с младите. Не стойте по-близо до телевизора от препоръчаното разстояние.

Предупреждения при използване на 3D очилата

- Използвайте 3D очила от LG. В противен случай няма да можете да виждате правилно 3D видеоклиповете.
- Не използвайте 3D очила като заместител на стандартни очила, слънчеви очила или предпазна маска.
- Използването на изменени 3D очила може да причини умора на очите или изкривяване на изображението.
- Не съхранявайте 3D очилата си при прекомерно високи или ниски температури. Това ще доведе до деформирането им.
- 3D очилата са чупливи и могат лесно да бъдат надраскани. Винаги почиствайте лещите с мека и чиста кърпа. Не драскайте лещите на 3D очилата с остри предмети и не ги почиствайте/избърсвайте с химически вещества.

! ЗАБЕЛЕЖКА

- Възможно е вашият телевизор да изглежда различно от този на показаното изображение.
- OSD (екранното меню) на вашия телевизор може леко да се различава от това, показано в ръководството.
- Наличните менюта и опции може да се различават от входния източник или модела на устройството, което използвате.
- В бъдеще е възможно към този модел телевизори да се добавят нови функции.
- За да намалите консумираната електрическа енергия, можете да оставите телевизора в режим на готовност. Ако за известно време не гледате телевизия, трябва да го изключвате от захранващия му бутон, за да намалявате консумираната електрическа енергия.
- Консумираната електрическа енергия по време на употреба може да се понижи значително, ако намалите нивото на яркост на телевизора и това съответно ще понижи и общите разходи от използване на уреда.

ПРОЦЕС НА ИНСТАЛИРАНЕ

- 1 Отворете опаковката и се уверете, че всички принадлежности са включени.
- 2 Прикрепете стойката за телевизора.
- 3 Свържете външно устройство към телевизора.
- 4 Уверете се, че е налице мрежова връзка.
Можете да използвате мрежовите функции на телевизора само след като осъществите връзка с мрежа.

АСЕМБЛИРАНЕ И ПОДГОТОВКА

Разопаковане

Проверете дали в комплекта са включени следните елементи. Ако някои от аксесоарите липсват, се свържете с местния представител на мястото, откъдето сте закупили проектора. Илюстрациите в това ръководство може да се различават от действителния продукт и артикул.

! ВНИМАНИЕ

- За да осигурите безопасността и продължителната експлоатация на продукта, не използвайте никакви неодобриени елементи.
- Всяка повреда или щети, нанесени вследствие използването на неодобриени елементи, не се обхващат от гаранцията.
- Някои модели имат поставено тънко покритие върху екрана, което не трябва да се сваля.

! ЗАБЕЛЕЖКА

- Артикулите, предоставени заедно с продукта ви, може да са различни в зависимост от модела.
- Продуктовите спецификации или съдържанието на това ръководство може да се променят без предизвестие поради актуализиране на функции на продукта.
- За оптимална връзка HDMI кабелите и USB устройствата трябва да разполагат с фасети с плътност под 10 мм и ширина 18 мм. Използвайте удължителен кабел, който поддържа USB 2.0, ако USB кабелът или USB паметта не се побира в USB порта на телевизора ви.

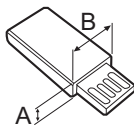
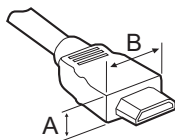

*A ≤ 10 мм

*B ≤ 18 мм

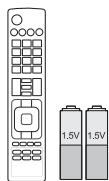

Дистанционно управление и батерии (AAA)
(Вижте стр. 21, 22)

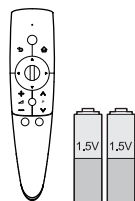

Дистанционно управление Magic, батерии (AA)
(само за 60LM645* ,
32/42/47/55LM66** ,
42/47/55LM67** ,
42/47/55LM76**)
(Вижте стр. 23)

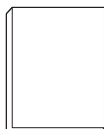

Ръководство на притежателя



Полираща кърпа
(в зависимост от модела)
Използвайте я, за да премахвате прах от шкафа.

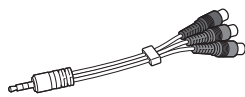

Кабел за компонентен видеосигнал
(Вижте стр. B-16)

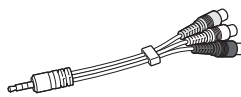

Кабел за композитен видеосигнал
(Вижте стр. B-16, B-18)



3D очила за кино
Броят 3D очила може да е различен в зависимост от модела или страната.
(с изключение на 32/37/42LS57**)



Очила за двойно възпроизвеждане
(само за 42/47/55LM76**)

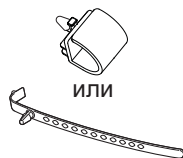

или

Държач на кабели
(в зависимост от модела)
(Вижте стр. A-7, A-8)



Захранващ кабел
(само за 32/37/42LS57** ,
32/37/42/47/55LM62**)



Винтове за стойката
8EA, M4 x 20
(Вижте стр. A-3, A-4, A-5, A-6)



Винт за монтаж на маса
(1EA:само за
32/37/42LS57** ,
32/42/47LM669*)
(2EA: само за
32/37LM62** , 32LM64** ,
32LM660*)
(Вижте стр. 18)



Кабел за монтаж на маса
2EA
(само за 32/37LM62** ,
32LM64** , 32LM660*)
(Вижте стр. 18)



Монтажен винт
2EA, M4 x 8
(само за 32/37LM62** ,
32LM64** , 32LM660*)
(Вижте стр. 18)



Вътрешна дистанционна втулка за монтаж на стена
4EA
(само за 32/37/42LS57** ,
32/37/42/47/55LM62**)
(Вижте стр. 20)



SCART кабел
(Вижте стр. B-34)

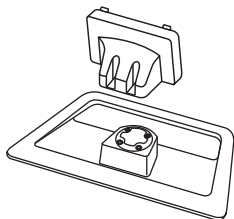

Корпус на стойката / основа на стойката

(само за 32/37/42LS57**, 65LM62**, 32/42/47LM669*)
(Вижте стр. А-3, А-6)

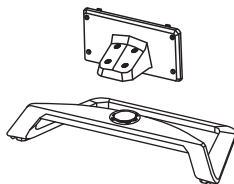

Корпус на стойката / основа на стойката

(само за 32/37/42/47/55LM62**, 32/42/47/55/60LM64**, 32/42/47/55LM660*,
42/47/55LM67**, 42/47/55LM760*, 42/47/55LM761*)
(Вижте стр. А-4, А-6)

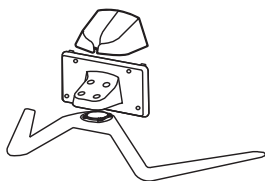

Покритие за задна стойка / Корпус на стойката / основа на стойката

(само за 42/47/55LM765*)
(Вижте стр. А-5)

Закупува се отделно

С цел повишаване на качеството самостоятелно закупените артикули могат да се променят или актуализират без предизвестие.

За да закупите такива, се обърнете към местния представител.

Тези устройства работят само с определени модели.



AG-F2**DP, AG-F3**DP

Очила за двойно възпроизвеждане



AG-F2**, AG-F3**

3D очила за киноог policies.

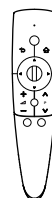

AN-MR300

Дистанционно управление Magic

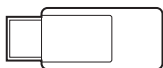

AN-WF100

Безжична LAN

Съвместимост	32/37/42LS570*	32/37/42LS575*	32/37/42/47/55/65LM62**	32/42/47/55/60LM64**, 32/42/47/55LM66**, 42/47/55LM67**, 42/47/55LM76**
AG-F2**DP, AG-F3**DP Очила за двойно възпроизвеждане			•	•
AG-F2**, AG-F3** 3D очила за киноог policies.			•	•
AN-MR300 Дистанционно управление Magic	•	•	•	•
AN-WF100 Безжична LAN	•		•	

Наименованието на модела или дизайна му могат да се променят в зависимост от надстройката на функциите на продукта или фактори и условия, свързани с производителя.

Части и бутони

Тип А: 32/42/47/55/60LM64**,
32/42/47/55LM66**, 42/47/55LM67**,
42/47/55LM76**

Тип В: 32/37/42LS57**, 32/37/42/47/55/65LM62**

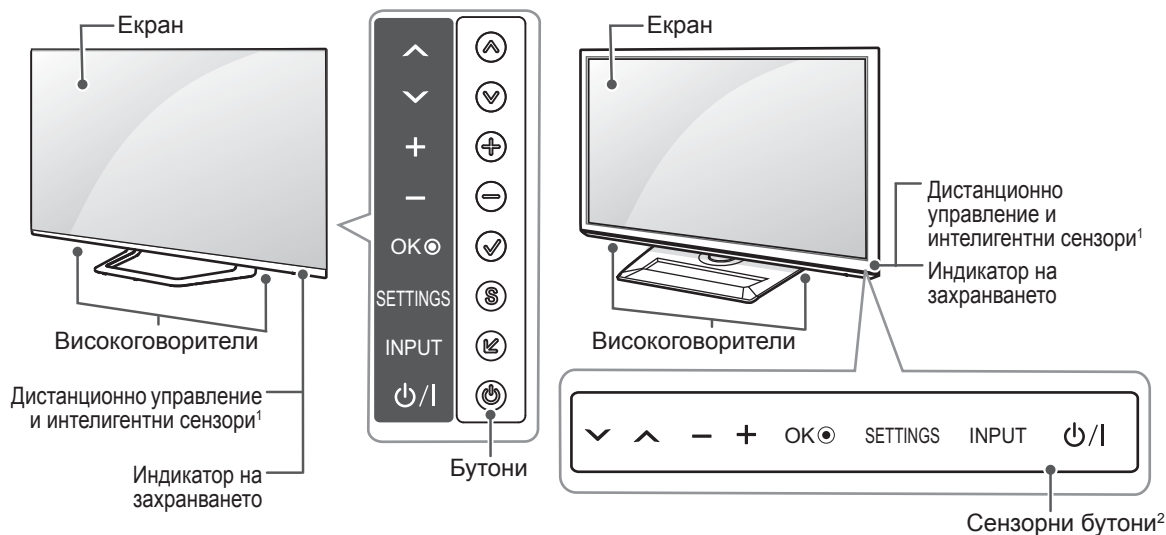

Бутон		Описание
Тип А	Тип В	
^ v	v ^	Превъртате през записаните програми.
+ -	- +	Регулира силата на звука.
✓	OK ●	Избира маркираната опция от менюто или потвърждава въведени данни.
S	SETTINGS	Влизате в главното меню или записвате въведените данни и излизате от менютата.
↵	INPUT	Сменя входа.
⏻	⏻ / I	Включва или изключва захранването.

1 Интелигентен сензор - настройва качеството на изображението съобразно с околната среда.

2 Бутоните тип В са сензорни и могат да се активират чрез едно докосване с пръст.



ЗАБЕЛЕЖКА

- Можете да настроите индикатора на захранването да се включва или изключва, като изберете **ОПЦИЯ** от началното меню.

Повдигане и преместване на телевизора

Когато премествате или повдигате телевизора, прочетете следната информация, за да предотвратите надраскване или повреда и да осигурите безпроблемно транспортиране, независимо от модела и размера на телевизора.



ВНИМАНИЕ

- Винаги избягвайте да докосвате екрана, тъй като това може да доведе до повреда на екрана.

- Препоръчително е да премествате телевизора в кутията или опаковъчния материал, в който първоначално е бил доставен.
- Преди да местите или повдигате телевизора, изключете захранващия и всички останали кабели.
- Когато държите телевизора, екранът трябва да е поставен с лице, не насочено към вас, за да го предпазите от повреда.

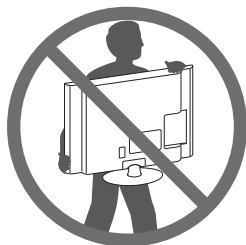

- Придържайте добре горната и долната страна на рамката на телевизора. Не докосвайте прозрачната част, високоговорителя или решетъчната зона на високоговорителя.

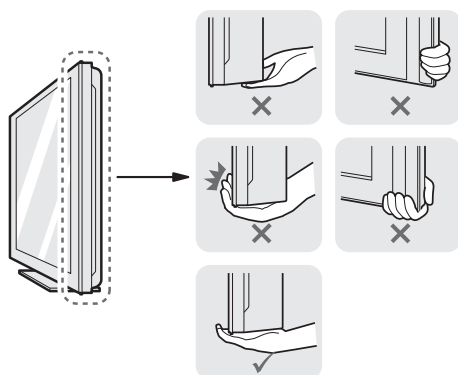

- Когато транспортирате голям телевизор, са необходими поне 2 души.
- Когато носите телевизора, го дръжте, както е показано на следната фигура.

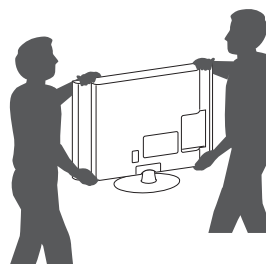

- Когато транспортирате телевизора, не го излагайте на раздрусване или прекомерна вибрация.
- Когато транспортирате телевизора, го дръжте в изправено положение, никога не го обръщайте на една страна и не го накланяйте вляво или вдясно.
- Винаги, когато извършвате някакво действие с телевизора, трябва да го покривате със защитен филм от страната на екрана. (в зависимост от модела)

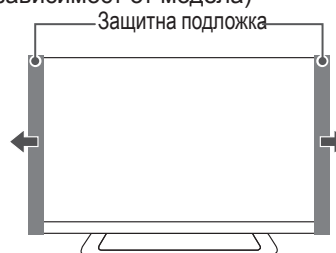

Монтаж на маса

- 1 Повдигнете и завъртете телевизора в изправена позиция върху маса.
 - Оставете разстояние от 10 см (минимум) от стената, за да осигурите необходимата вентилация.

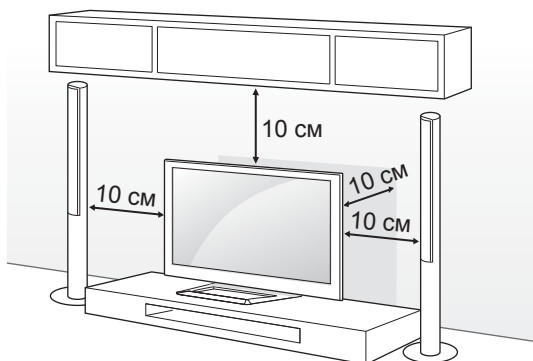

- 2 Включете захранвация кабел в стенен контакт.



ВНИМАНИЕ

- Не поставяйте телевизора близо до или върху топлинни източници, тъй като това може да причини пожари или други щети.

Застопоряване на телевизора върху маса

Застопорете телевизора върху масата, за да го предпазите от преобръщане напред, повреда и евентуално нараняване.

За да застопорите телевизора върху маса, вкарайте и затегнете предоставения винт в задната част на стойката.
(само за 32/37/42LS57**, 32/42/47LM669*)

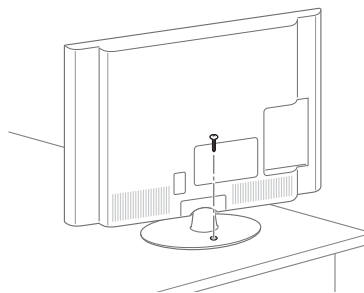

(само за 32/37LM62**, 32LM64**, 32LM660*)

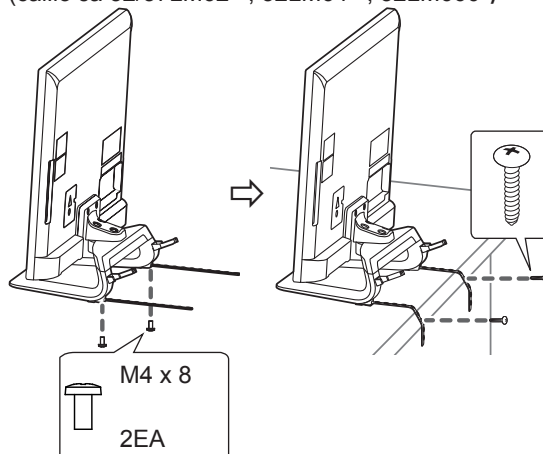

ЗАБЕЛЕЖКА

(само за 32/37LM62**, 32LM64**, 32LM660*)

Как да поставите телевизора върху плот

1. Прекарайте кабелите за монтиране върху плот през основата на стойката с помощта на монтажните винтове.
2. Застопорете кабелите за монтиране върху плота с помощта на винтовете за монтаж върху плот.
3. След като телевизорът е вече застопорен, преместете плота близо до стената. Възможно е да се приближат деца, което да причини наранявания.



ПРЕДУПРЕЖДЕНИЕ

- За да предотвратите падане на телевизора, трябва да е много устойчиво закрепен към пода/стената съгласно инструкциите за монтаж. Обръщането, поклащането или удрянето на телевизора могат да причинят нараняване.

Настройте ъгъла на телевизора така, че да е подходящ за мястото, от което ще гледате

(Тази характеристика не се предлага за всички модели.)

Регулирайте ъгъла на телевизора така, че да е може да се завърта с 20 градуса наляво или надясно и регулирайте телевизора така, че да е подходящ за вашето гледане.

(Само за 32/37/42LS57**, 65LM62**, 32/42/47LM669*, 42/47/55LM765*)

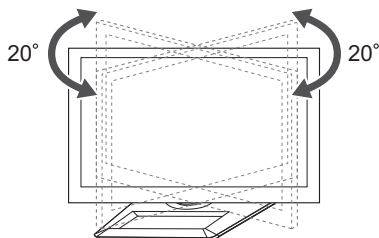

Завъртете на 10 градуса наляво или надясно и регулирайте ъгъла на телевизора така, че да съответства на позицията, от която гледате.

(Само за 32/37/42/47/55LM62**, 32/42/47/55/60LM64**, 32/42/47/55LM660*, 42/47/55LM67**, 42/47/55LM760*, 42/47/55LM761*)

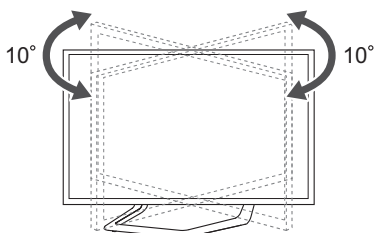

ВНИМАНИЕ

Когато регулирате ъгъла на телевизора, внимавайте да не притиснете пръстите си.

» Ако ръцете или пръстите бъдат притиснати, може да възникне физическо нараняване. Ако продуктът се наклони прекалено много, може да падне, което да причини повреда или нараняване.

(Само за 32/37/42/47/55LM62**, 32/42/47/55/60LM64**, 32/42/47/55LM660*, 42/47/55LM67**, 42/47/55LM760*, 42/47/55LM761*)

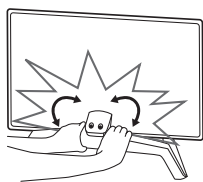

<Отзад>

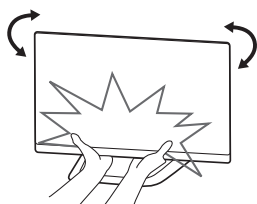

<Отпред>

Застопоряване на телевизора към стена

(Тази характеристика не се предлага за всички модели.)

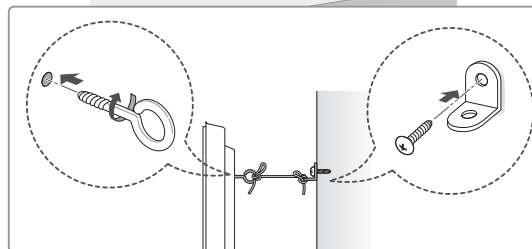
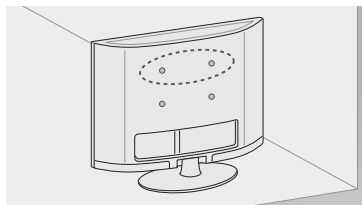

- 1 Поставете и затегнете шарнирните болтове или конзолите и болтовете на гърба на телевизора.
 - Ако на нивото на шарнирните болтове има поставени болтове, най-напред извадете болтовете.
- 2 Монтирайте конзолите на стената с помощта на болтовете. Напаснете местоположението на конзолата за стена с шарнирните болтове на гърба на телевизора.
- 3 Напаснете местоположението на конзолата за стена с шарнирните болтове на гърба на телевизора. Непременно дръжте въжето хоризонтално спрямо повърхността.



ВНИМАНИЕ

- Не допускайте качване или овесване на деца на телевизора.



ЗАБЕЛЕЖКА

- Използвайте достатъчно устойчива и голяма платформа или шкаф, за да осигурите поддръжка за телевизора.
- Не се предоставят конзоли, болтове и въжета. Можете да получите допълнителни аксесоари от местния дилър.

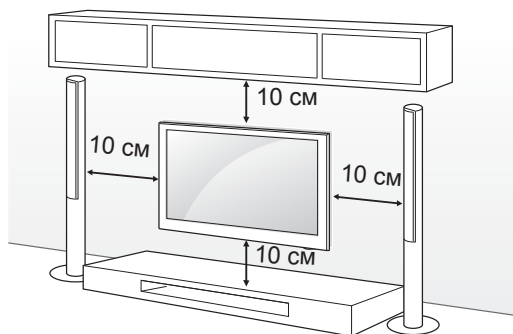

Монтаж на стена

Внимателно монтирайте допълнителна конзола за стена на гърба на телевизора и след това на здрава стена, перпендикулярно спрямо пода. Когато монтирате телевизора на повърхности от други строителни материали, моля, обърнете се към квалифицирани специалисти. LG препоръчва монтажът на стена да се извърши от квалифициран професионалист.

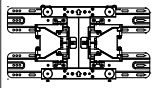
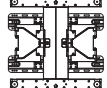

Непременно използвайте винтове и конзоли за стена, които отговарят на стандартите VESA. В следната таблица са представени стандартните размери на комплектите при монтаж на стена.

Закупува се отделно (конзола за монтаж на стена)

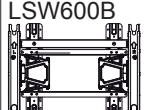
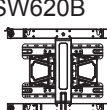
Модел	32/37LS57** 32/37LM62** 32LM64** 32LM66**	42LS57** 42/47/55LM62** 42/47/55/60LM64** 42/47/55LM66** 42/47/55LM67** 42/47/55LM76**
VESA (A x B)	200 x 200	400 x 400
Стандартен винт	M6	M6
Брой винтове	4	4
Конзола за монтиране на стена	LSW200BX 	LSW400BX 
	LSW220BX 	LSW420BX 
Модел	65LM62**	
VESA (A x B)	600 x 400	
Стандартен винт	M8	
Брой винтове	4	
Конзола за монтиране на стена	LSW600B 	LSW620B 

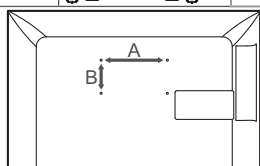

ВНИМАНИЕ

- Най-напред изключете захранването и след това преместете или монтирайте телевизора. В противен случай може да възникне токов удар.
- Ако монтирате телевизора на тавана или на стена под наклон, може да падне и да причини сериозно нараняване. Използвайте одобрени от LG конзоли за монтаж на стена и се обръщайте към местния представител или квалифициран специалист.
- Не пренатягайте винтовете, тъй като това може да причини повреда на телевизора и да доведе до отпадане на гаранцията ви.
- Използвайте винтове и конзоли за стена, които отговарят на стандарта VESA. Всяка повреда или нараняване поради неправилна употреба или използване на неподходящ аксесоар не се обхващат от гаранцията.

ЗАБЕЛЕЖКА

- Използвайте винтовете, които са посочени в спецификацията на винтовете на стандарта VESA.
- Комплектът за монтаж на стена съдържа ръководство за инсталация и необходимите за целта части.
- Конзолата за монтаж на стена е допълнително оборудване. Можете да получите допълнителни аксесоари от местния дилър.
- Дължината на винтовете може да е различна в зависимост от конзолата за стена. Уверете се, че използвате подходящата дължина.
- Допълнителна информация ще откриете в ръководството, предоставено със стойката за стена.
- При прикрепване на конзола за монтаж на стена от друг производител към телевизора поставете вътрешните дистанционни втулки за монтаж на стена в отворите на телевизора за монтаж на стена, за да преместите телевизора си във вертикален ъгъл. Не използвайте втулките за монтажна конзола на LG. (само за 32/37/42LS57**, 32/37/42/47/55LM62**)

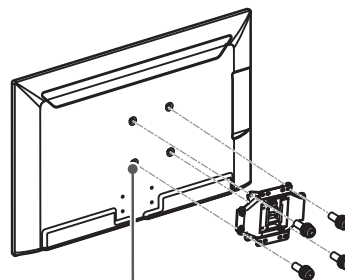

Вътрешна дистанционна втулка за монтаж на стена

(в зависимост от модела)

- За да защитите екрана на телевизора (надрасквания, пръстови отпечатащи), поставете телевизора върху хоризонтална повърхност, без да сваляте опаковъчния плик.
- След като свалите опаковъчния плик на гърба на телевизора, го монтирайте, като се придържате към предоставеното ръководство за монтаж на стена с конзола.
- След като монтирате телевизора, свалете защитните подложки.

ДИСТАНЦИОННО УПРАВЛЕНИЕ

Описанията в това ръководство съответстват на бутоните на дистанционното управление.

Моля, прочетете внимателно това ръководство и използвайте правилно телевизора.

За да смените батериите, отворете капака на батериите, сменете батериите (1,5 V AAA), като внимавате краищата ⊕ и ⊖ да съвпадат, и затворете капака.

За да извадите батериите, извършете действията за поставяне в обратна посока.

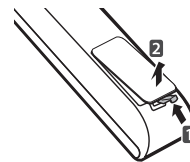

ВНИМАНИЕ











- Не смесвайте стари с нови батерии, тъй като това може да повреди дистанционното управление.

Винаги насочвайте дистанционното управление към сензора за дистанционно управление на телевизора.

(само LM669*)

3D Използва се за гледане на 3D видеоклипове.		EXIT □ Изтрива всичко на екрана и се връща на телевизионен режим.
TV/RAD Избира радио, телевизионна и DTV програма.		FAV Влизате в списъка си с любими канали.
GUIDE Показва справочника за програми.		1 APP/* Избира източник на MHP ТВ меню. (Само в Италия) (в зависимост от модела)
INFO ⓘ Преглеждате информацията на текущо избраната програма и екран.		1 ORANGE Прекият достъп до интернет портала със забавления и новини се поддържа от Orange. (Само във Франция)
SUBTITLE Преобразува избраните от вас субтитри в цифров режим.		← PAGE → Премествате се на предишния или на следващия екран.
Q.MENU Влизате в бързите менюта.		2 Цветни бутон С тях влизате в специални функции на някои менюта. (: червен, : зелен, : жълт, : син)
INPUT Сменя входа.		LIVE TV Връщате се на LIVE TV.
LIST Влизате в списъка със записани програми.		Бутони за управление (■, ►, II, ◀, ◄) Управлявате менютата за платено съдържание, DVR или Smart Share или устройства, съвместими със SIMPLINK (USB или SIMPLINK или DVR).
Q.VIEW Връщате се на предишно гледаната програма.		REC ● Използва се за настройка на DVR менюто.
HOME Влизате в началните менюта.		3 БУТОНИ ЗА ТЕЛТЕКСТ Тези бутони се използват за телетекст.
MY APPS Показва списъка с приложения.		
Бутони за навигация (нагоре/надолу/вляво/вдясно) Превъртате през менюта или опции.		
OK ⊙ Избирате менюта или опции и потвърждавате своя избор.		
(Назад) Връщате се на предишното ниво.		

(само LS57**, LM62**, LM64**, LM660*, LM67**, LM76**)

 (Ръководство на потребителя) Показва ръководството за потребителя.
 RATIO Преоразмеряват изображението.
 INPUT Сменя входа.
 TV/RAD Избира радио, телевизионна и DTV програма.
LIST Влизате в списъка със записани програми.
 (Интервал) Отваря празна позиция на клавиатурата на екрана.
Q.VIEW Връщате се на предишно гледаната програма.
FAV Влизате в списъка си с любими канали.
 3D Използва се за гледане на 3D видеоклипове. (Само за LM62**, LM64**, LM66**, LM67**, LM76**)
 PAGE Премествате се на предишния или на следващия екран.
SETTINGS Влизате в главните менюта.
 HOME Влизате в началните менюта.
 MY APPS Показва списъка с приложения.
Бутони за навигация (нагоре/надолу/вляво/вдясно) Превъртате през менюта или опции.
OK Избирате менюта или опции и потвърждавате своя избор.
 (Назад) Връщате се на предишното ниво.
GUIDE Показва справочника за програми.



EXIT Изтрива всичко на екрана и се връща на телевизионен режим.
2 Цветни бутон С тях влизате в специални функции на някои менюта. (●): червен, (●●): зелен, (●●●): жълт, (●●●●): син)
3 БУТОНИ ЗА ТЕЛЕТЕКСТ Тези бутони се използват за телетекст.
SUBTITLE Преобразува избраните от вас субтитри в цифров режим.
Q.MENU Влизате в бързите менюта.
LIVE TV Връщате се на LIVE TV.
Бутони за управление (■, ►, II, ◀, ◄) Управлявате менютата за платено съдържание, DVR или Smart Share или устройства, съвместими със SIMPLINK (USB или SIMPLINK или DVR).
REC Използва се за настройка на DVR менюто.
4 ENERGY SAVING Настройва яркостта на екрана с цел намаляване консумацията на енергия. (Само за LS57**)
INFO Преглеждате информацията на текущо избраната програма и екран. (1 : само за LS57**) (4 : само за LM62**, LM64**, LM660*, LM67**, LM76**)
AD Включва или изключва аудиоописанието.
5 APP/ Избира източник на MHP ТВ меню. (Само в Италия) (в зависимост от модела)
5 @ ORANGE Прекият достъп до интернет портала със забавления и новини се поддържа от Orange. (Само във Франция)

ФУНКЦИИ НА ДИСТАНЦИОННОТО УПРАВЛЕНИЕ MAGIC

Този артикул не се предлага с всички модели.

Когато се появи съобщението “Батерията на дистанционното управление Magic Motion е изтощена. Сменете я.”, сменете батерията.

За да смените батериите, отворете капака за батерии, сменете ги (1,5 V AA), като спазите съответствието на ⊕ и ⊖ клеми, посочени върху табелката в гнездото, след което затворете капака. Винаги насочвайте дистанционното управление към сензора за дистанционно управление на телевизора.

За да извадите батериите, извършете действията за поставяне в обратна посока.

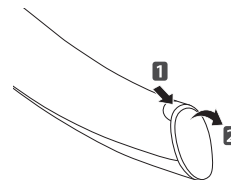

ВНИМАНИЕ

- Не смесвайте стари с нови батерии, тъй като това може да повреди дистанционното управление.

(Само за 60LM645*, 32/42/47/55LM66**, 42/47/55LM67**, 42/47/55LM76**)

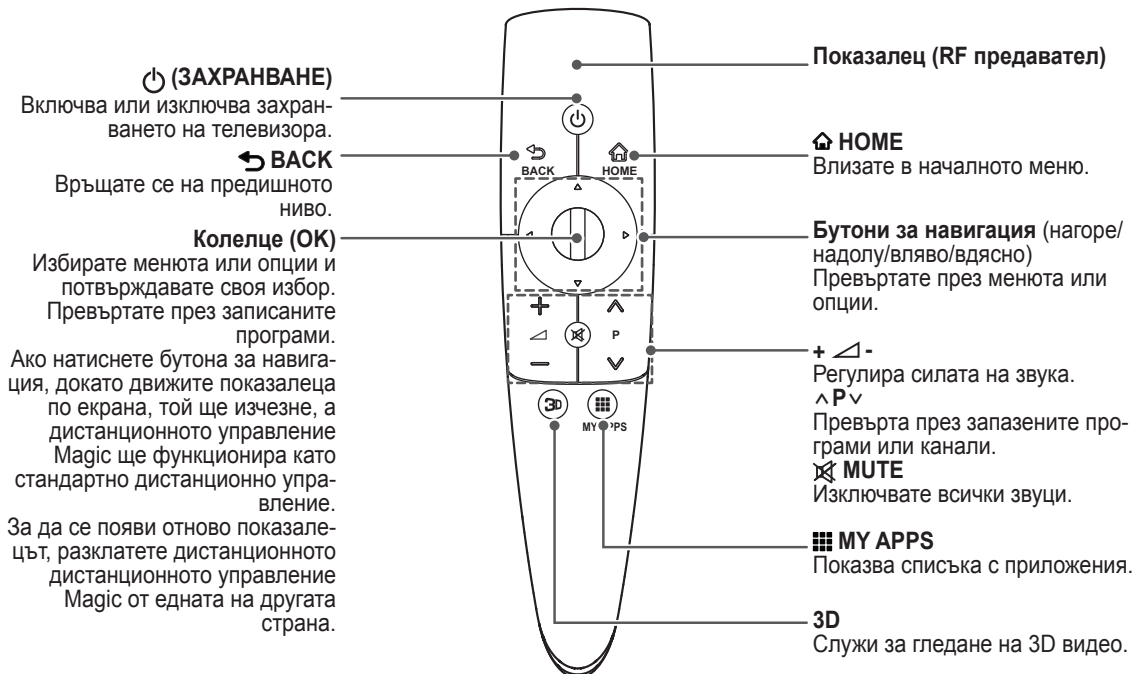

БЪЛГАРСКИ

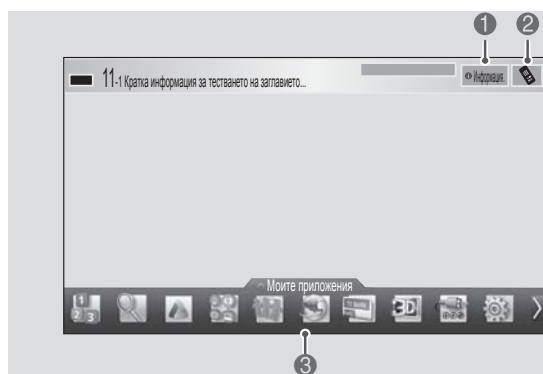

- 1 Ако натиснете **Колелце (OK)** на дистанционното управление Magic, ще се покаже следният екран. Показва информация за текущата програма и екран.
- 2 Натискането на този бутон ще изведе числовата клавиатура, на която можете да изберете номер на програма.
- 3 Можете да изберете менюто Моите приложения.

Регистриране на дистанционно управление Magic

За да сработи, е необходимо да свържете (регистрирате) дистанционното управление Magic Motion и така ще управлявате телевизора си.

Как да регистрирате дистанционното управление Magic

	<ol style="list-style-type: none"> 1 За да го регистрирате автоматично, включете телевизора и натиснете бутона Колелце (OK). Когато регистрацията завърши, на екрана се показва съобщение за завършване. 2 Ако регистрацията е неуспешна, изключете телевизора и го включете отново, след което натиснете бутона Колелце (OK), за да завършите регистрацията.
---	---

Как да регистрирате повторно дистанционното управление Magic

 BACK  HOME	<ol style="list-style-type: none"> 1 Натиснете и задръжте едновременно бутоните BACK и HOME за 5 секунди, след което го регистрирайте, като следвате процедурата в „Как да регистрирате дистанционното управление Magic Motion по-горе“. 2 За да регистрирате дистанционното управление Magic Motion отново, натиснете и задръжте бутона BACK за 5 секунди, насочвайки го към телевизора. Когато регистрацията завърши, на екрана се показва съобщение за завършване.
--	--

Как да използвате дистанционното управление Magic

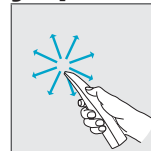

- 1 Ако показалецът изчезне, преместете дистанционното управление малко наляво или надясно. След това той автоматично ще се покаже на екрана.
 - » Ако показалецът не е използван в продължение на определено време, той ще изчезне.
- 2 Можете да преместите показалеца, насочвайки приемника на дистанционното управление към телевизора и след това да го преместите вляво, вдясно, нагоре и надолу.
 - » Ако показалецът не работи правилно, оставете дистанционното управление за 10 секунди и след това го използвайте отново.

Предпазни мерки, които да съблюдавате при използване на дистанционно управление Magic

- Използвайте дистанционното управление в обхвата на максималното допустимо разстояние за комуникация (10 м). Ако използвате дистанционното управление на по-голямо разстояние или при наличие на препятствие на пътя му, може да възникне комуникационен проблем.
- Комуникационен проблем би възникнал поради наличие на устройства наблизо. Електрически устройства, като микровълнова фурна или безжично LAN устройство, могат да причинят смущения, тъй като те използват същата честота (2,4 GHz), като тази на дистанционно управление Magic.
- Дистанционното управление Magic може да се повреди или да не работи изправно, ако го изпуснете или му нанесете тежък удар.
- Когато използвате дистанционното управление Magic, внимавайте да не удряте мебели наблизо или други хора.
- Производителят и извършващият инсталацията не могат да осигурят услуга, свързана с човешката безопасност, тъй като съответното безжично устройство може да причини смущения в електрическите вълни.
- Препоръчително е точката за достъп да е разположена на повече от 1 м от телевизора. Ако точката за достъп е разположена на разстояние под 1 м, дистанционното управление Magic може да не работи съобразно очакванията ви поради смущения в честотата.

ИЗПОЛЗВАНЕ НА ТОВА РЪКОВОДСТВО НА ПОТРЕБИТЕЛЯ

Ръководството на потребителя ви позволява по-лесен достъп до подробната информация за телевизора.

- 1 Натиснете бутона **HOME**, за достъп до менюто **HOME**.
- 2 Изберете **Ръководство на потребителя** и натиснете **Колелце (OK)**.



Ръководство на потребителя



ЗАБЕЛЕЖКА

- Можете да влезете в ръководството за потребителя, като натиснете **?** (**Ръководство на потребителя**) на дистанционното управление.

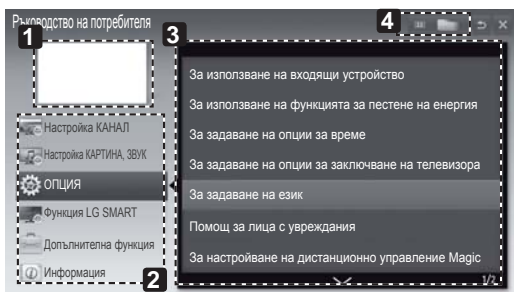

- 1 Показва програмата, която гледате в момента или екрана на входния източник.
- 2 Позволява да изберете желаната от вас категория.
- 3 Позволява да изберете желания от вас елемент.
Можете да използвате **^/∨**, за да се премествате между страниците.
- 4 Позволява ви да прегледате описанието на желаната от вас функция от индекса.

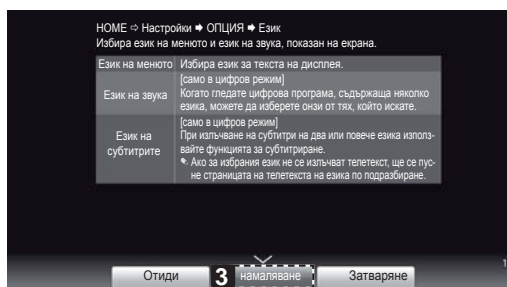
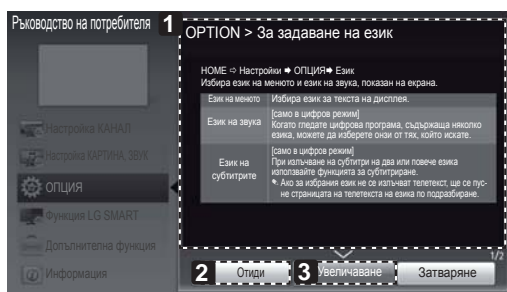

- 1 Показва описанието на избраното меню. Можете да използвате **^/∨**, за да се премествате между страниците.
- 2 Премества избраното меню директно от ръководството за потребителя.
- 3 Увеличава или намалява мащаба на екрана.

ПОДДРЪЖКА

Почистване на вашия телевизор

Редовно актуализирайте и почиствайте своя телевизор, за да го поддържате в най-добра форма и да удължите максимално неговото полезно действие.



ВНИМАНИЕ

- Най-напред непременно изключете захранването и изключете захранващия и всички останали кабели.
- Когато телевизорът бъде оставен без надзор и не се използва продължително време, изключвайте захранващия кабел от стенния контакт, за да предотвратите евентуална повреда по време на буря със светкавици или токови удари.

Екран, Рамка, Шкаф и стойка

- За да отстраните прах или леки замърсявания, забършете повърхността със суха, чиста и мека кърпа.
- За да отстраните основните замърсявания, забършете повърхността с мека кърпа, напоена в чиста вода или разреден разтвор на почистващ препарат. След това незабавно забършете със суха кърпа.



ВНИМАНИЕ

- Винаги избягвайте да докосвате екрана, тъй като това може да доведе до повреда на екрана.
- Не натискайте, търкайте и не потупвайте повърхността на екрана с нокът или остър предмет, тъй като това може да причини надрасквания и изкривяване на изображенията.
- Не използвайте никакви химически вещества, тъй като това може да повреди продукта.
- Не пръскайте течност по повърхността. Ако в телевизора проникне вода, това може да причини пожар, токов удар или повреда.

Захранващ кабел

Редовно почиствайте натрупалите се замърсявания или прах върху захранващия кабел.

ОТСТРАНЯВАНЕ НА НЕИЗПРАВНОСТИ

Проблем	Решение
Не мога да управлявам телевизора от дистанционното управление.	<ul style="list-style-type: none"> • Проверете сензора на дистанционното управление и опитайте отново. • Проверете дали няма препятствие между телевизора и проектора и дистанционното управление. • Проверете дали батериите работят, както и дали са поставени правилно (+ с ⊕, - с ⊖).
Не се показва изображение и не се чува никакъв звук.	<ul style="list-style-type: none"> • Проверете дали телевизорът е включен. • Проверете дали захранващият кабел е включен в контакта на стената. • Проверете дали няма проблем с контакта на стената, като включите в него други уреди.
Телевизорът се изключва внезапно.	<ul style="list-style-type: none"> • Проверете настройките на захранването. Възможно е да има смущения в захранването. • Проверете дали функцията "Автоматично преминаване в покой" не е активирана в настройките на времето. • Ако докато телевизорът е включен не се произведе никакъв сигнал, телевизорът ще се изключи автоматично след 15 минути на неактивност.
Когато свързвате с компютър (RGB/HDMI DVI), ще се появи съобщението "Няма сигнал" или "Невалиден формат".	<ul style="list-style-type: none"> • Изключете/включете телевизора с помощта на дистанционното управление. • Включете отново RGB/HDMI кабела. • Рестартирайте компютъра, докато телевизорът е включен.

СПЕЦИФИКАЦИИ

Спецификациите на продукта може да бъдат променени без предизвестие поради надстройка на функциите му.

(Само за 32/37/42LS575*, 32/42/47/55/60LM64**, 32/42/47/55LM66**, 42/47/55LM67**, 42/47/55LM76**)

Спецификации на модула за безжична LAN (TWFM-B003D)	
Стандартен	IEEE802.11a/b/g/n
Честотен обхват	от 2400 до 2483,5 MHz от 5150 до 5250 MHz от 5725 до 5850 MHz
Модулиране	ССК / OFDM / MIMO
Изходяща мощност (обичайна)	802.11a: 11 dBm 802.11b: 15 dBm 802.11g: 13 dBm 802.11n - 2,4 GHz: 13 dBm 802.11n - 5 GHz: 13 dBm
Скорост на данни	802.11a/g: 54 Mbps 802.11b: 11 Mbps 802.11n: 300 Mbps
Подсилване на антена (обичайно)	от 2400 до 2483,5 MHz: -2,5 dBi от 5150 до 5250 MHz: -2,2 dBi от 5725 до 5850 MHz: -2,9 dBi
Заета честотна лента	802.11a/b/g: HT20 802.11n: HT20/40
<ul style="list-style-type: none"> Тъй като честотният канал, използван в дадена страна, може да е различен, потребителят не може да променя или настройва работната честота, затова устройството е настроено спрямо регионалната честотна таблица. 	
	

БЪЛГАРСКИ

(Само за 60LM645*, 32/42/47/55LM66**, 42/47/55LM67**, 42/47/55LM76**)

Спецификация на модул за Bluetooth (BM-LDS302)	
Стандартен	Bluetooth версия 3.0
Честотен обхват	от 2400 до 2483,5 MHz
Изходяща мощност (макс.)	10 dBm или по-ниска
Скорост на данни (макс.)	3 Mbps
Разстояние за комуникация	Организация тип Open Sight, прибл. 10 м
	



KASUTUSJUHEND LED LCD-TELER

Enne seadme kasutamist lugege see kasutusjuhend hoolikalt läbi ning hoidke see hilisemaks kasutamiseks alles.

SISUKORD

3 LITSENTSID

3 AVATUD LÄHTEKOODIGA TARKVARA MÄRKUS

4 OHUTUSJUHISED

- 10 - 3D-pildinduse vaatamine (ainult 3D-mudelid)

12 PAIGALDUSTOIMING

12 MONTEERIMINE JA ETTEVALMISTAMINE

- 12 Lahtipakkimine
15 Müüakse eraldi
16 Osad ja nupud
17 Teleri tõstmine ja transportimine
18 Lauale paigaldamine
20 Seinale paigaldamine

21 KAUGJUHTIMISPULT

23 LIIKUMISTUNDLIKU KAUGJUHTIMISPULDI FUNKTSIOONID

- 24 Liikumistundliku kaugjuhtimispuldi registreerimine
24 Liikumistundliku kaugjuhtimispuldi kasutamine
24 Hoiatused liikumistundliku kaugjuhtimispuldi kasutamisel

25 KASUTUSJUHENDI KASUTAMINE

26 HOOLDUS

- 26 Teleri puhastamine
26 - Ekraan, raam, korpus ja alus
26 - Toitejuhe

26 TÕRKEOTSING

27 TEHNILISED ANDMED



HOIATUS

- Kui eirate hoiatusteadet, võite saada tõsiselt vigane ning seada end õnnetuse- või surmaohtu.



ETTEVAATUST

- Kui eirate ettevaatusteadet, võite saada kergelt vigastada või kahjustada toodet.



MÄRKUS

- Märkused õpetavad toodet ohutult kasutama. Palun lugege märkused enne toote kasutamist hoolikalt läbi.

LITSENTSID

Toetatavad litsentsid sõltuvad mudelist. Lisateavet litsentside kohta leiate aadressilt www.lg.com.



Toodetud ettevõtte Dolby Laboratories litsentsi alusel. "Dolby" ja topelt-D tähis on Dolby Laboratories kaubamärgid.



HDMI, HDMI logo ja High-Definition Multimedia Interface on HDMI Licensing LLC kaubamärgid või registreeritud kaubamärgid.



TEAVE DIVX-VIDEO KOHTA: DivX® on Rovi Corporationi tütarettevõtte DivX, LLC välja töötatud digivideovorming. See on ametlik DivX Certified®-i seade, mis esitab DivX-videot. Lisateavet ja tarkvaravahendid failide DivX-videoteks teisendamiseks saate veebilehelt www.divx.com.

TEAVE DIVX VIDEO-ON-DEMAND (NÕUDEVIDEO) KOHTA: see DivX Certified®-i seade tuleb registreerida, et esitada ostetud DivX Video-on-Demandi (VOD, nõudevideo) vormingus filme. Registreerimiskoodi hankimiseks minge seadme seadistusmenüüs jaotisesse DivX VOD. Kui soovite lisateavet registreerimise kohta, külastage aadressi vod.divx.com.

"DivX Certified® – esitab DivX®-videot kuni HD 1080p, sealhulgas tipptaseme sisu."

"DivX®, DivX Certified® ja nendega seotud logod on Rovi Corporationi või selle tütarettevõtete kaubamärgid ja on litsentseeritud."

"Kehtib üks või mitu järgmist USA patenti:
7,295,673; 7,460,668; 7,515,710; 7,519,274"



Toodetud USA patendiameti patentide litsentsi alusel: 5,956,674; 5,974,380; 6,487,535 ja muud USA-s ja mujal maailmas kehtivad ja ootel olevad patendid. DTS, Symbol & DTS ja Symbol on registreeritud kaubamärgid ning DTS 2.0+Digital Out on ettevõtte DTS, Inc. kaubamärk. Toode sisaldab tarkvara. © DTS, Inc. Kõik õigused kaitstud.

EESTI

AVATUD LÄHTEKOODIGA TARKVARA MÄRKUS

Selles tootes olevate GPL, LGPL, MPL ja muude vabataarkvaralitsentside saamiseks külastage veebsaiti <http://opensource.lge.com>.

Lisaks lähtekoodile on allalaadimiseks saadaval ka kõik viidatud litsentsitingimused, garantii lahtiütlused ja autoriõigused.

Kui saadate e-kirja aadressil opensource@lge.com ja esita päringu, annab LG Electronics avatud lähtekoodi CD-plaadil tasu eest, mis katab sellise levitusmeetodi kulud (kandja-, tarne- ja käsitsemiskulud). Pakkumine kehtib kolm (3) aastat, alates toote ostukuupäevast.

OHUTUSJUHISED



Palun lugege enne toote kasutamist järgmised ettevaatusabinõud hoolikalt läbi.

! HOIATUS



- Ärge asetage telerit ja kaugjuhtimispulti järgmistesse keskkondadesse.
 - Otsese päikesevalguse kätte
 - Suure niiskusega ruumi, nagu vannituppa
 - Küttekehade lähedale, nagu ahjud ja muud soojust kiirgavad seadmed
 - Köögilauale või õhuniisuti lähedusse, kus teler võib jääda auru kätte või sellele võib tilkuda õli
 - Vihma või tuule kätte
 - Veeanumate lähedusse, nagu lillevaasid

Vastasel juhul võite põhjustada tulekahju, saada elektrilöögi või toodet kahjustada.



- Ärge asetage toodet sinna, kus see võib tolmuada. See võib põhjustada tulekahju!

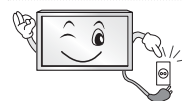

- Voolukaabel on lahutusseade. Kaabel peab jääma vabalt kasutatavaks.



- Ärge puudutage toitekaablit märgade kätega. Lisaks, kui kaabli kontakt on märg või tolmuaga kattunud, kuivatage toitekaabel või eemaldage tolmu. Võite liigse niiskuse tõttu saada surmava elektrilöögi.

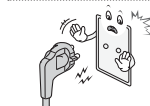

- Veenduge, et ühendate toitekaabli maandatud vooluvõrku. (V.a seadmed, mis pole maandatud.) Võite saada elektrilöögi või viga.



- Kinnitage toitekaabel täielikult. Kui toitekaabel pole täielikult kinnitatud, võib tekkida tulekahju.



- Veenduge, et toitekaabel ei puutu kokku kuumade esemetega nagu nt küttekehad. See võib põhjustada tulekahju või elektrilöögi!

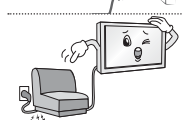

- Ärge asetage toitekaablile raskeid esemeid, samuti ärge jätke seda toote alla. Vastasel juhul võib see põhjustada tulekahju või elektrilöögi.



- Paigaldage antennikaabel hoone sise- ja väliskülje vahele, et vältida vihmavee sissevoolamist. Vastasel juhul võib see põhjustada tootes veekahjusid ning anda elektrilöögi.

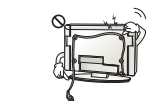

- Teleri seinale paigaldamisel ärge riputage seda seinale toite- ja signaalikaablite abil. Vastasel juhul võib see põhjustada tulekahju ja elektrilöögi.

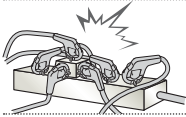

- Ärge ühendage ühte pikenduspesa liiga palju elektriseadmeid. Vastasel juhul võib pikenduspesa üle kuumeneda ja tulekahju põhjustada.

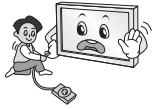

- Välisseadmete ühendamisel ärge laske tootel ümber kukkuda. Vastasel juhul võite toodet kahjustada või end vigastada.



- Hoidke pakendis olev niiskusvastane materjal ja vinüülpakend lastele kättesaamatus kohas. Niiskusvastased materjalid on allaneelamisel tervisele ohtlikud. Allaneelamise korral tuleb kutsuda esile oksendamine ja pöörduda haiglasse. Lisaks võib vinüülpakend põhjustada lämbumist. Vältige selle sattumist laste kätte.



- Ärge lubage lastel teleri otsa ronida. Vastasel juhul võib teler pikali kukkuda ja vigastusi põhjustada.



- Käidelge kasutatud patareid vastavalt nõuetele ja ärge lubage lastel neid alla neelata. Kui laps patarei alla neelab, pöörduge viivitamatult arsti poole.



- Ärge sisestage toitekaablisse elektrit juhtivaid esemeid (näiteks metallist söögipulkasid), kui kaabli teine ots on ühendatud pistikupesaga. Samuti ärge katsuge toitekaablit vahetult pärast selle ühendamist pistikupesaga. Võite saada surmava elektrilöögi. (Sõltub mudelist)



- Ärge asetage tuleohtlikke aineid toote lähedal ega hoidke neid sellel. Tuleohtlike ainete hoolimatul käsitsemisel on oht plahvatuse või tulekahju tekkeks.



- Ärge laske tootesse kukkuda metallist esemeid nagu nt münte, juuksenõelu, söögipulkasid või traate, või kergsüttivaid esemeid nagu nt paber ja tikud. Eriliselt tuleb silmas pidada lapsi. Võib tekkida elektrilöök, tulekahju või vigastused. Kui seadmesse on kukkunud võõrkeha, tõmmake toitekaabel välja ja võtke ühendust teeninduskeskusega.



- Ärge pihustage tootele vett ega hõõruge seda kergesti süttiva ainega (värvivedeldi või benseen). Võib tekkida tulekahju või elektrilöök.



- Ärge lööge toodet millegi vastu ning ärge laske ühelgi esemel tootesse ega ekraani vastu kukkuda. Võite saada vigastada või kahjustada toodet.



- Ärge kunagi puutuge seda toodet ega antenni äikesetormi ajal. Võite saada surmava elektrilöögi.

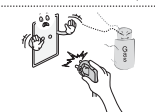

- Ärge kunagi puutuge seinakontakti gaasilekke esinemise ajal. Avage aknad ning tuulutage ruumi. Säde võib põhjustada tulekahju või põletusi.



- Ärge võtke seadet lahti, parandage ega muutke seda ise. Võib tekkida tulekahju või elektrilöök. Kontrollimiseks, kalibreerimiseks või parandamiseks pöörduge teeninduskeskusesse.



- Järgmistel juhtudel eraldage toode viivitamatult elektrivõrgust ja võtke ühendust kohaliku teeninduskeskusega.
 - Toode on saanud löögi
 - Toodet on kahjustatud
 - Võõrkehad on kukkunud tootesse
 - Toode suitseb või eritab kummalist lõhnaSee võib põhjustada tulekahju või elektrilöögi.



- Kui te toodet pikema aja vältel ei kasuta, eraldage see vooluvõrgust. Tolmuga kattumine võib põhjustada tulekahju ning isolatsiooni kahjustamine võib põhjustada elektrilekke, elektrilöögi või tulekahju.



- Vältige seadme kokkupuutumist veetilkade või -pripsmetega ning ärge asetage seadme peale vedelikuga täidetud esemeid, näiteks vaase.

ETTEVAATUST



- Paigaldage toode paika, kus ei esine raadiolaineid.



- Välisantenni ja elektriliinide vahele peab jääma piisavalt ruumi, et vältida nende kokkupuutumist, kui antenn peaks kukkuma. See võib põhjustada elektrilöögi!

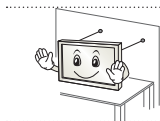

- Ärge asetage toodet ebastabiilsetele või kaldus pindadele. Vältige ka vibreerivaid pindasid ning pindasid, mis ei kannata toote raskust. Vastasel juhul võib toode ümber kukkuda ja vigastusi või kahjustusi põhjustada.

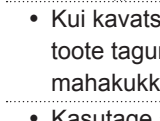

- Kui paigaldate teleri alusele, võtke kasutusel meetmed toote ümberkukkumise vältimiseks. Vastasel juhul võib toode pikali kukkuda ja vigastusi põhjustada.

- Kui kavatsete paigaldada seadme seinale, ühendage VESA standard-paigaldusliides (lisatarvikud) toote tagumisele küljele. Kui paigaldate seadet seinakinnitusliidesega (lisaseadmed), kinnitage see mahakukkumise vältimiseks hoolikalt.

- Kasutage ainult tootja soovitatud lisaseadmeid/-tarvikuid.



- Antenni ühendamisel konsulteerige kvalifitseeritud tehnikuga. Vastasel juhul võite põhjustada tulekahju või elektrilöögi!

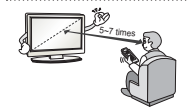

- Soovitame vaadata telerit vähemalt kauguselt, mis võrdub teleri diagonaali 5 kuni 7 kordse pikkusega. Teleri pikemaajalise vaatamine võib põhjustada ähmast nägemist.

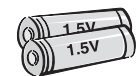

- Kasutage ainult määratud tüüpi patareisid. Valede patareide kasutamine võib kaugjuhtimispulti kahjustada.

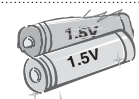

- Ärge kasutage korraga uusi ja vanu patareisid. Nii võivad patareid üle kuumeneda ja lekkida.



- Veenduge, et kaugjuhtimispuldi ning selle anduri vahele ei jää esemeid.



- Päikesevalgus või muu tugev valgus võib kaugjuhtimispuldi signaali häirida. Sellisel juhul pimendage tuba.

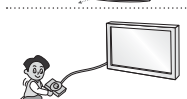

- Välisseadmete, nagu mängukonsoolide ühendamisel veenduge, et ühenduskaablid on piisavalt pikad. Vastasel juhul võib toode ümber kukkuda ja vigastusi või kahjustusi põhjustada.



- Ärge lülitage toodet sisse/ välja, ühendades pistiku seinapistikupesassa või tõmmates selle seinapistikupesast välja. (Ärge kasutage pistikut lülitina.) Vastasel juhul võite põhjustada mehaanilise tõrke või saada elektrilöögi.

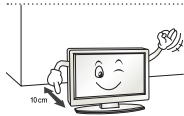

- Toote ülekuumenemise vältimiseks järgige allpool toodud paigaldusjuhiseid.
 - Sein ja toote vaheline kaugus peab olema suurem kui 10 cm.
 - Ärge paigaldage toodet ventilatsioonita kohta (nt raamaturiulisse või seinakappi).
 - Ärge asetage toodet vaibale või padjale.
 - Veenduge, et laudlina või kardin ei blokeeri õhutusava.

Vastasel juhul võite tulekahju põhjustada.

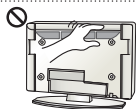

- Ärge puudutage pikaajalisema telerivaatamise ajal ventilatsiooniavasid, sest need võivad kuumeneda. See ei mõjuta toote talitlust.

- Kontrollige oma seadme kaablit regulaarselt ning kui selle välimus viitab kahjustusele või kulumisele, ühendage see vooluvõrgust lahti, lõpetage seadme kasutamine ning vahetage kaabel välja volitatud teeninduse pakutava samasuguse asenduskaabliga.



- Ärge laske toitekaabli kontaktidel või pistikupesal tolmuda. See võib põhjustada tulekahju!

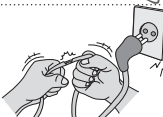

- Kaitske toitekaablit füüsilise või mehaanilise kuritarvituse eest, nagu väänamine, sõlme ajamine, näpistamine, ukse vahele jätmine või peale astumine. Pöörake erilist tähelepanu kaablitele, seinapistikupesadele ning kohtadele, kus kaabel väljub seadmest.



- Ärge vajutage ekraani vastu tugevalt käega, ärge puudutage seda teravate esemetega (nt naelad või pliiatsid) ega kriimustage seda.



- Vältige ekraani puudutamist või sõrme(de) hoidmist ekraani peal pikemat aega. See võib põhjustada ajutisi moonutusi ekraanil.



- Toot ja selle komponentide puhastamiseks ühendage esmalt toitekaabel pistikupesast lahti ja pühkige ekraan pehme lapiga puhtaks. Liigse jõu rakendamisel võite ekraani kriimustada või selle värvi kahjustada. Ärge pihustage vett ega pühkige märja lapiga. Ärge kunagi kasutage klaasipuhastusvahendeid, auto või muid poleerimisaineid, abrasiivseid puhastusvahendeid ega vaha, benseeni, alkoholi jne, mis võivad toodet ja selle ekraani kahjustada. Vastasel juhul võite põhjustada tulekahju, saada elektrilöögi või toodet kahjustada (deformatsioonid, korrosioon, purunemine).

- Kuni seade on ühendatud vahelduvvooluga seinakontakti, ei ole see vahelduvvooluallikast lahti ühendatud isegi siis, kui selle lülitist välja lülitate.



- Kaabli eraldamisel haarake pistikust ja tõmmake see pesast välja. Kui juhtmed toitekaablis on lahtised, võib see põhjustada tulekahju.



- Enne toote liigutamist lülitage toide välja. Seejärel eraldage toite-, antenni- ja kõik muud ühenduskaablid. Vastasel juhul võite telerit või toitekaablit kahjustada ja põhjustada tulekahju või saada elektrilöögi.



- Toodet liigutades või lahti pakkides küsige abi; toode on raske. Vastasel juhul võite end vigastada.



- Toote sisemiste osade puhastamiseks võtke kord aastas ühendust teeninduskusega. Kogunev tolm võib põhjustada mehaanilise rikke.



- Laske hooldustööd sooritada kvalifitseeritud hoolduspersonalil. Teenindus on vajalik, kui seade on mistahes viisil kahjustunud, näiteks kahjustunud toitekaabli või pistiku puhul, vedeliku või esemete seadmesse sattumisel, seadme kokkupuutumisel vihma või niiskusega, häirete korral seadme töös või seadme mahakukkumisel.



- Kui teler tundub puudutamisel külm, siis võib sisselülitamisel tegemist olla mõningase "värelusega". See on tavaline, seadmega on kõik korras.



- Ekraan on kõrgtehnoloogiline toode, eraldusvõimega kaks kuni kuus miljonit pikslit. Võite näha ekraanil tillukesi musti ja/või heledavärvilisi punkte (punased, sinised või rohelised) suurusega 1 ppm. See ei märki tõrget ega mõjuta toote talitlust ja usaldusväärsust. Nähtus leiab aset ka kolmandate osapoolte toodetes ning pole põhjus toote väljavahetamiseks ega hüvitamiseks.



- Sõltuvalt vaatenurgast (vasak/parem/üleval/all) võite näha ekraanil erinevaid heledusi ja värve. See nähtus tekib ekraani omaduste tõttu. See ei ole seotud toote omadustega ning see ei ole rike.

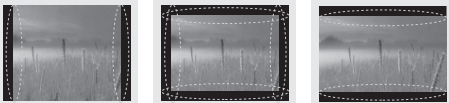

- Stopпкаadri (nt edastusjaama logo, ekraanimenüü, videomängu stseen) pikaajaline kuvamine võib ekraani kahjustada, mille tulemuseks on kinnistunud pilt. Garantii ei kata selliseid kahjustusi. Vältige stopпкаadri kuvamist pikema aja vältel (2 või rohkem tundi LCD-ekraanil, 1 või rohkem tunde plasmaekraanil). Kui vaatate telerit pikema aja vältel kuvasuhtega 4:3, võivad ekraani servadesse kujutised kinnistuda. Nähtus leiab aset ka kolmandate osapoolte toodetes ning pole põhjus toote väljavahetamiseks ega hüvitamiseks.

• Loodud heli

Pragisev heli: pragisevat heli loob teleri vaatamisel või selle väljalülitamisel plastiku temperatuurist ja niiskusest tulenev termiline kokkutõmbumine. See on tavaline toodetes, mis soojuse tõttu kuju muudavad. Elektriühenduse ümin/ekraani sumin: toodet elektrivooluga varustav kiiretoimeline lülitusskeem tekitab vaikset müra. See erineb sõltuvalt tootest. See müra ei mõjuta toote talitlust ega usaldusväärsust.

3D-pildinduse vaatamine (ainult 3D-mudelid)

HOIATUS

Vaatamiskeskond

- Vaatamisaeg
 - 3D-pilti vaadates tehke iga tunni järel 5 - 15 minuti pikkune paus. Pikemaajaline 3D-pildi vaatamine võib põhjustada peavalu, uimasust, väsimust ja kurnata silmi.

Valgusest tingitud hooge kogevad või kroonilisi haigusi põdevad isikud

- Mõned kasutajad võivad vilkuvat valgust või 3D-sisu teatud mustrit nähes kogeda hooge või muid ebanormaalseid sümptomeid.
- Kui vaadake 3D-videoid siis, kui tunnete iiveldust, olete rase ja/või põete kroonilist haigust, nagu epilepsia, südamehaigused, vererõhahaigused jne.
- 3D-sisu ei soovitata vaadata stereopimedust või muid stereoanomaaliaid põdevatel isikutel. Vaatamisel võite kogeda topeltkujutisi või ebamugavust.
- Kui põete strabismi (kõõritust), amblüopiat (nägemisnõrkus) või astigmatismi, võib teil olla probleeme sügavuse ja tajumisel ning võite topeltkujutiste nägemise tõttu hõlpsalt väsida. Sellisel juhul soovitame teil sagedamini puhkepause teha.
- Kui parema ja vasaku silma nägemisteravus on erinev, kontrollige nägemist enne 3D-pildi vaatamist.

Sümptomid, mille tõttu tuleb 3D-sisu vaatamine katkestada või mis seda keelavad

- Ärge vaadake 3D-sisu unepuudusest, ületöötamisest või joomisest tingitult väsinuna.
- Selliseid sümptomeid kogedes lõpetage 3D-sisu vaatamine ja puhake, kuni sümptomid on kadunud.
 - Sümptomite püsimisel konsulteerige arstiga. Sümptomite hulka võivad kuuluda peavalu, silmavalu, iiveldus, ähmane nägemine, ebamugavustunne, topeltnägemine, visuaalne ebamugavus või väsimus.



ETTEVAATUST

Vaatamiskeskond

- Vaatamiskaugus
 - 3D-pilti vaadates olge telerist sellisel kaugusel, mis võrdub vähemalt ekraani kahekordse diagonaalpikkusega. Kui tunnete end 3D-pilti vaadates ebamugavalt, liikuge telerist kaugemale.

Vaatamisvanus

- Imikud/lapsed
 - Alla viie aastastel lastel on 3D-pildi vaatamine keelatud.
 - Alla kümne aastased lapsed võivad liigselt erutada, sest nende nägemine on alles arenemisjärgus (näiteks võivad nad üritada ekraani puudutada või pilti hüpata). 3D-pilti vaatavatele lastele tuleb erilist tähelepanu pöörata.
 - Laste 3D-pildi binokulaarne erinevus on suurem kui täiskasvanutel, sest silmade vahe on väiksem kui täiskasvanutel. Seetõttu näevad nad sama 3D-pilti täiskasvanutega võrreldes suurema stereoskoopilise sügavusega.
- Teismelised
 - Alla 19-aastased teismelised võivad 3D-pildi valgusstimulatsioonile tundlikult reageerida. Soovitage neil 3D-pilti väsinuna mitte väga kaua vaadata.
- Vanurid
 - Vanurid võivad noortega võrreldes vähem 3D-efekte tajuda. Ärge istuge telerile soovitatud kaugusest lähemal.

Ettevaatusabinõud 3D-prillide kasutamisel

- Kasutage kindlasti LG 3D-prille. Vastasel juhul ei näe te 3D-pilti korralikult.
- Ärge kasutage 3D-prille tavaliste prillide, päikesepillide või kaitseprillide asemel.
- Modifitseeritud 3D-prillide kasutamine võib silmi kurnata või pilti moonutada.
- Ärge hoidke 3D-prille väga kõrgel või madalal temperatuuril. Vastasel juhul võivad prillid moonuda.
- 3D-prillid on õrnad ja neid on lihtne kriimustada. Puhastage prilliklaase alati pehme puhta lapiga. Ärge kriimustage 3D-prillide klaase teravate esemetega ega puhastage neid kemikaalidega.

! MÄRKUS

- Teie teler võib erineda pildil olevast.
- Teie teleri OSD (On Screen Display – ekraanikuva) võib juhendis näidatust veidi erineda.
- Kasutatavad menüüd ja valikud võivad sõltuvalt sisendallikast ja tootemudelist erineda.
- Tulevikus võime sellesse telerisse täiendavaid funktsioone lisada.
- Energiatarbimise vähendamiseks võib teleri lülitada ooterežiimi. Kui telerit pole pikemat aega plaanis vaadata, tuleks see energiasäästmiseks välja lülitada.
- Teleri kasutamisele kulub oluliselt vähem energiat, kui vähendada pildi heledust; selle tulemusel vähenevad teleri kasutamisega seotud üldised kulud.

PAIGALDUSTOIMING

- 1 Avage pakend ja veenduge, et kõik tarvikud on olemas.
- 2 Ühendage alus teleriga.
- 3 Ühendage välisseade teleriga.
- 4 Veenduge, et võrguühendus on saadaval.
Saate kasutada teleri võrgufunktsioone ainult siis, kui võrguühendus on loodud.

MONTEERIMINE JA ETTEVALMISTAMINE

Lahtipakkimine

Veenduge, et teie müügikomplektis on järgmised esemed. Kui mõni tarvik on puudu, võtke ühendust toote müünud kohaliku edasimüüjaga. Juhendis toodud joonistel kujutatut võib erineda tegelikust tootest ja tarvikutest.

! ETTEVAATUST

- Ohutuse ja toote pika kasutusea tagamiseks ärge kasutage heakskiitmata tarvikuid.
- Garantii ei hüvita heakskiitmata tarvikute kasutamisest põhjustatud kahjustusi või vigastusi.
- Mõnede mudelite ekraanil on õhuke kile ja seda ei tohi eemaldada.

! MÄRKUS

- Tootekomplekti kuuluvad tarvikud sõltuvad mudelist.
- Toote tehnilisi andmeid või selle kasutusjuhendi sisu võidakse toote funktsioonide uuendamise tõttu muuta sellest eelnevalt teavitamata.
- Optimaalse ühenduse tagamiseks peaksid HDMI- ja USB-seadmete kaablite sooned olema vähem kui 10 mm paksused ja 18 mm laiused. Kui USB-kaabel või -mäluplak ei sobi teleri USB-pesa, kasutage USB 2.0 toega pikenduskaablit.

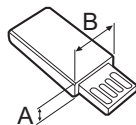
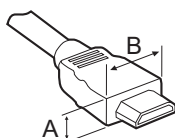

*A ≤ 10 mm

*B ≤ 18 mm

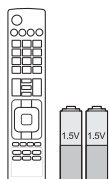

Kaugjuhtimispuul ja patareid (AAA)
(Vt lk 21, 22)

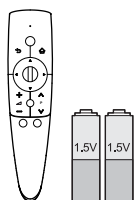

Liikumistundlik kaugjuhtimispuul, patareid (AA)
(Ainult 60LM645* ,
32/42/47/55LM66** ,
42/47/55LM67** ,
42/47/55LM76**)
(Vt lk 23)

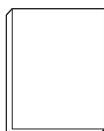

Kasutusjuhend



Puhastuslapp
(Sõltub mudelist)
Kasutage seda korpusest tolm eemaldamiseks.

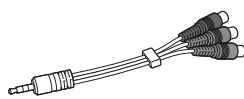

Komponentvideokaabel
(Vt lk B-16)

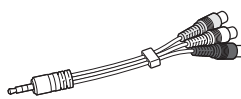

Komposiitvideokaabel
(Vt lk B-16, B-18)



Cinema 3D-prillid
3D-prillide arv võib mudeliti ja riigiti erineda.
(V.a 32/37/42LS57**)



Kaksikesitusprillid
(Ainult 42/47/55LM76**)

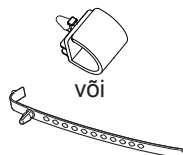

või

Kaablihoidik
(Sõltub mudelist)
(Vt lk A-7, A-8)



Toitekaabel
(Ainult 32/37/42LS57** ,
32/37/42/47/55LM62**)



Aluse kruvid
8EA, M4 x 20
(Vt lk A-3, A-4, A-5, A-6)



Lauale kinnitamise kruvid
(1EA: Ainult
32/37/42LS57** ,
32/42/47LM669*)
(2EA: Ainult 32/37LM62** ,
32LM64** , 32LM660*)
(Vt lk 18)



Lauale kinnitamise kaabel
2EA
(Ainult 32/37LM62** ,
32LM64** , 32LM660*)
(Vt lk 18)



Tugikruvi
2EA, M4 x 8
(Ainult 32/37LM62** ,
32LM64** , 32LM660*)
(Vt lk 18)



Seinakinnituse sisemised vaheõngad
4EA
(Ainult 32/37/42LS57** ,
32/37/42/47/55LM62**)
(Vt lk 20)



SCART-kaabel
(Vt lk B-34)

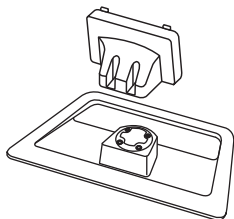

Aluse jalg / alus

(Ainult 32/37/42LS57**, 65LM62**, 32/42/47LM669*)
(Vt lk A-3, A-6)

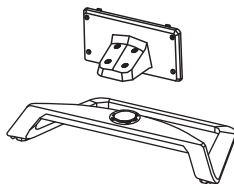

Aluse jalg / alus

(Ainult 32/37/42/47/55LM62**, 32/42/47/55/60LM64**, 32/42/47/55LM660*,
42/47/55LM67**, 42/47/55LM760*, 42/47/55LM761*)
(Vt lk A-4, A-6)

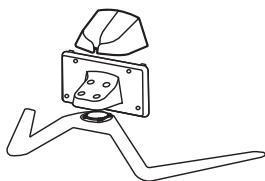

Aluse tagakaas / Aluse jalg / alus

(Ainult 42/47/55LM765*)
(Vt lk A-5)

Müüakse eraldi

Eraldi müüdavaid elemente võidakse kvaliteedi parendamiseks eelnevalt teavitamata vahetada või muuta. Nende esemete ostmiseks pöörduge edasimüüja poole. Need seadmed töötavad vaid teatud mudelitega.



AG-F2DP, AG-F3**DP**
Kaksikesitusprillid



AG-F2, AG-F3****
Cinema 3D-prillid

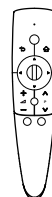

AN-MR300
Liikumistundlik kaugjuhtimispuult



AN-WF100
Traadita LAN

Ühilduvus	32/37/42LS570*	32/37/42LS575*	32/37/42/47/55/65LM62**	32/42/47/55/60LM64**, 32/42/47/55LM66**, 42/47/55LM67**, 42/47/55LM76**
AG-F2**DP, AG-F3**DP Kaksikesitusprillid			•	•
AG-F2**, AG-F3** Cinema 3D-prillid			•	•
AN-MR300 Liikumistundlik kaugjuhtimispuult	•	•	•	•
AN-WF100 Traadita LAN	•		•	

Sõltuvalt tootefunktsioonide uuendamisest, tootja soovist või tegevuspoliitikast võidakse mudelinime või disaini muuta.

Osad ja nupud

Tüüp A: 32/42/47/55/60LM64**,
32/42/47/55LM66**, 42/47/55LM67**,
42/47/55LM76**

Tüüp B: 32/37/42LS57**, 32/37/42/47/55/65LM62**

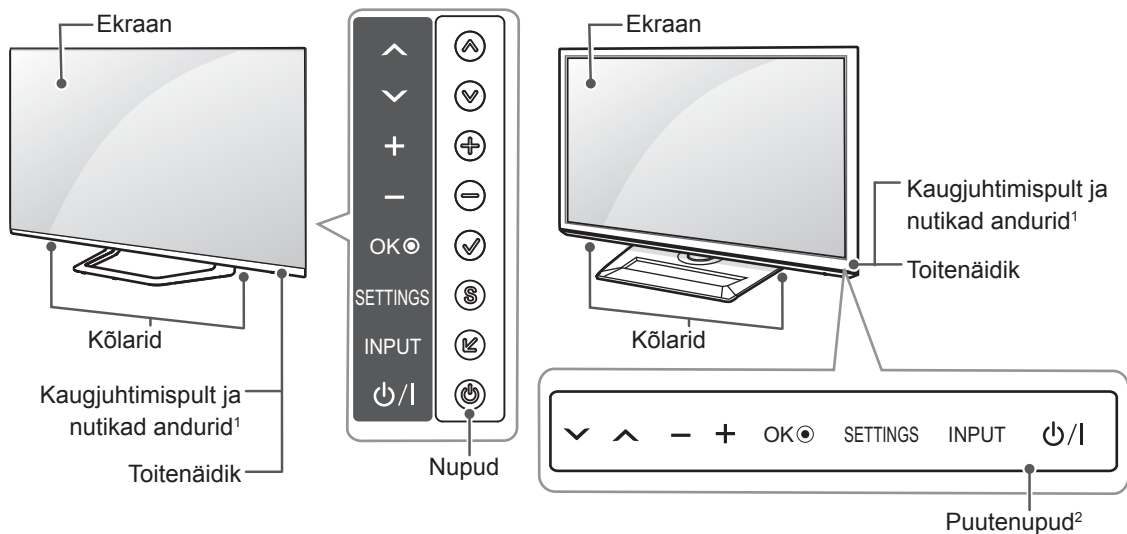

Nupp		Kirjeldus
Tüüp A	Tüüp B	
^ v	v ^	Sirvib salvestatud programme.
+ -	- +	Reguleerib helitugevust.
✓	OK ●	Valib esiletõstetud menüüvaliku või kinnitab sisestuse.
S	SETTINGS (SEADED)	Avab põhimenüü või salvestab sisestuse ning väljub menüüdest
↵	INPUT (SISEND)	Vahetab sisendallikat.
⏻	⏻ / I	Lülitab toite sisse või välja.

1 Nutikas andur - reguleerib pildi kvaliteeti ja eredust vastavalt ümbrusele.

2 Tüübi B nupud on puutetundlikud ja neid saab lihtsalt näpuvajutusega kasutada.

! MÄRKUS

- Toite märgutule saab põhimenüüs valikuga **SUVAND** sisse või välja lülitada

Teleri tõstmine ja transportimine

Enne teleri transportimist või tõstmist tutvuge järgmiste juhistega, et vältida teleri kriimustamist või kahjustamist ja teleri tüübist ja suurusest hoolimata tagada selle ohutu transport.



ETTEVAATUST

- Vältige alati ekraani puudutamist, kuna see võib ekraani kahjustada.

- Soovitame telerit transportida müügikomplekti kuulunud karpis või pakendis.
- Enne teleri transportimist või tõstmist eraldage toitejuhe ja kõik kaablid.
- Telerit hoides peab ekraan olema kahjustamise vältimiseks teist eemale suunatud olema.

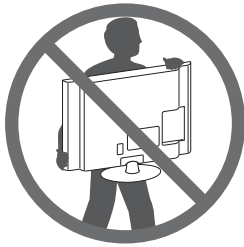

- Hoidke tugevalt kinni teleri raami üla- ja alaosast. Ärge hoidke kinni ekraanist, kõlaritest ega kõlarite iluvõrealast.

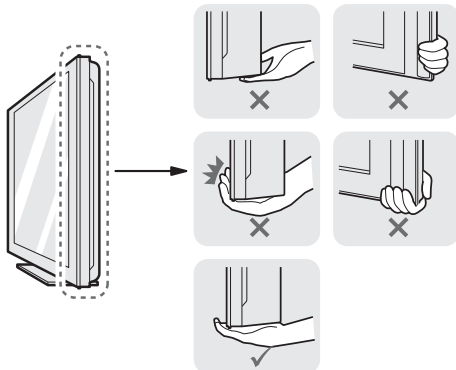

- Suurt telerit peavad transportima vähemalt kaks inimest.
- Telerit transportides hoidke sellest nagu joonisel näidatud.

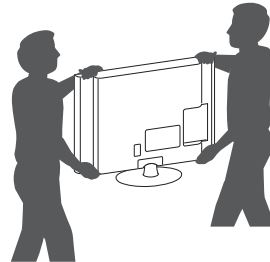

- Telerit transportides ärge raputage seda ega laske sel liigselt vibreerida.
- Telerit transportides hoidke seda püsti, ärge keerake telerit külili ega kallutage seda vasakule või paremale.
- Telerit ümber paigutades peab teleri külg olema kaitsepadjaga kaetud. (Sõltub mudelist)



Lauale paigaldamine

- Tõstke ja kallutage teler lauale püstiasendisse.
 - Õige ventileerimise tagamiseks jätke sein ja seadme vahele 10 cm (minimaalselt) suurune vahe.

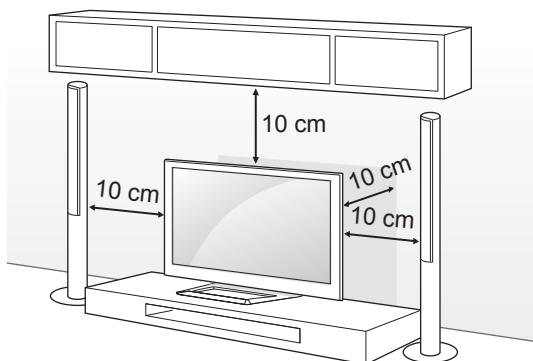

- Ühendage toitekaabel sein pistikupesassa.



ETTEVAATUST

- Ärge paigaldage telerit kütteseadmete lähedusse, kuna see võib põhjustada tulekahju või muid kahjustusi.

Teleri lauale kinnitamine

Kinnitage teler laua külge, et vältida selle ettepoole kaldumist, kahjustamist ning võimalikke vigastusi. Teleri lauale kinnitamiseks sisestage aluse tagakülge kruvi ja keerake see kinni. (Ainult 32/37/42LS57**, 32/42/47LM669*)

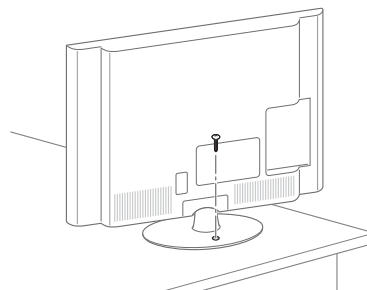

(Ainult 32/37LM62**, 32LM64**, 32LM660*)

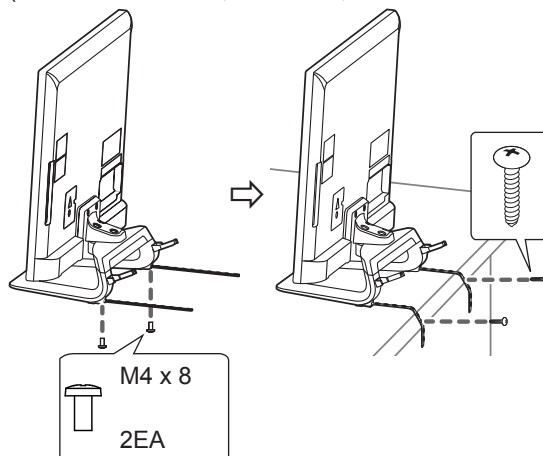

MÄRKUS

(Ainult 32/37LM62**, 32LM64**, 32LM660*)

Kuidas telerit laua külge kinnitada

- Ühendage lauale kinnitamise kaablid tugikruvidega aluse külge.
- Kinnitage lauale kinnitamise kaablid kinnituskruvidega laua külge.
- Kui teler on kinnitatud, nihutage laud sein äärde. Lapsed võivad laua alla ronides vigastada saada.



HOIATUS

- Et vältida teleri ümberkukkumist, peab teler olema vastavalt paigaldusjuhendile kindlalt põrandale/seinale kinnitatud. Teleri kallutamine, raputamine või kõigutamine võib põhjustada vigastusi.

Teleri vaatnurga reguleerimine vastavalt soovile

(See funktsioon ei ole kõigi mudelitega kasutatav.)
Teleri vaatnurga reguleerimiseks saate telerit 20 kraadi vasakule või paremale keerata.
(Ainult 32/37/42LS57**, 65LM62**, 32/42/47LM669*, 42/47/55LM765*)

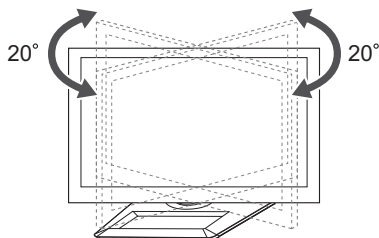

Pöörake telerit 10 kraadi vasakule või paremale ning reguleerige vaatnurka vastavalt eelistustele.
(Ainult 32/37/42/47/55LM62**, 32/42/47/55/60LM64**, 32/42/47/55LM660*, 42/47/55LM67**, 42/47/55LM760*, 42/47/55LM761*)

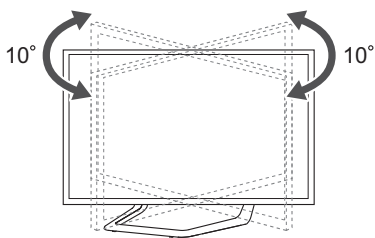

ETTEVAATUST

Teleri vaatnurka reguleerides jälgige, et teie sõrmed ei jää kuhugi vahele.

» Vastasel juhul võite viga saada. Kui toodet liiga palju kallutada, võib see kukkuda ja kahju saada või vigastusi tekitada.

(Ainult 32/37/42/47/55LM62**, 32/42/47/55/60LM64**, 32/42/47/55LM660*, 42/47/55LM67**, 42/47/55LM760*, 42/47/55LM761*)

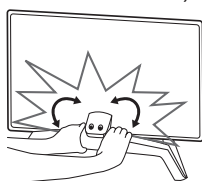

<Tagakülg>

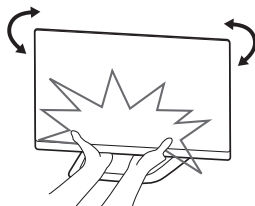

<Esikülg>

Teleri seinale kinnitamine

(See funktsioon ei ole kõigi mudelitega kasutatav.)

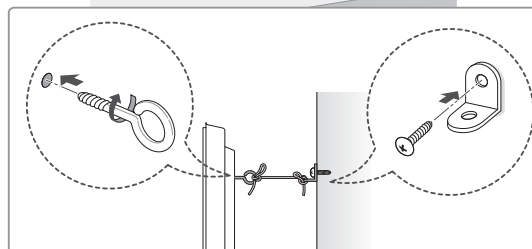
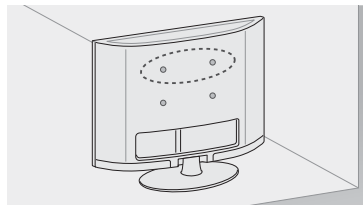

- 1 Sisestage ja pingutage teleri tagaküljele aaskruvid või teleri kronstein ja poldid.
- Kui aaskruvide asukohta on paigaldatud poldid, eemaldage need.
- 2 Kinnitage seinakinnitustoend poltidega seina külge.
Sobitage seinakinnitustoend teleri tagaküljel olevate aaskruvidega.
- 3 Ühendage aaskruvid ja seinakinnitustoend tugeva nõoriga.
Hoidke nõor tasase pinnaga horisontaalselt.



ETTEVAATUST

- Veenduge, et lapsed ei roni telerile ega saa selle küljes rippuda.



MÄRKUS

- Kasutage alust või platvormi, mis on teleri kandmiseks piisavalt tugev ja suur.
- Kinnitid, poldid ja trossid ei kuulu komplekti. Täiendavaid tarvikuid saate kohalikult edasimüjalt.

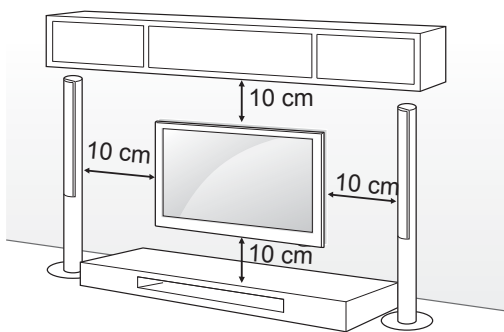

Seinale paigaldamine

Ühendage valikuline seinakinnitus teleri tagaküljele ja täisseinale pörandaga risti. Kui ühendate teleri muu ehitusmaterjali külge, võtke ühendust kvalifitseeritud personaliga. LG soovitab lasta seinakinnitustoendi seinale paigaldada kvalifitseeritud spetsialistil.

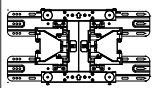
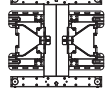

Kasutage kruvisid ja seinakinnitusi, mis vastavad VESA standardile. Seinakinnituskomplekti standardmõõdud on toodud järgnevas tabelis.

Müüakse eraldi (seinakinnitustoend)

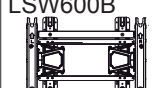
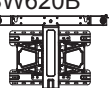
Mudel	32/37LS57** 32/37LM62** 32LM64** 32LM66**	42LS57** 42/47/55LM62** 42/47/55/60LM64** 42/47/55LM66** 42/47/55LM67** 42/47/55LM76**
VESA (A x B)	200 x 200	400 x 400
Standardkruvi	M6	M6
Kruvide arv	4	4
Seinakinnitustoend	LSW200BX 	LSW400BX 
	LSW220BX 	LSW420BX 
Mudel	65LM62**	
VESA (A x B)	600 x 400	
Standardkruvi	M8	
Kruvide arv	4	
Seinakinnitustoend	LSW600B 	LSW620B 

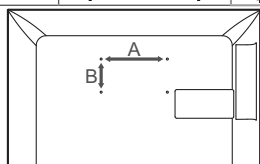

ETTEVAATUST

- Eraldage esmalt toide, seejärel liigutage telerit või paigaldage see. Vastasel juhul võite saada elektrilöögi.
- Kui paigaldate teleri lakke või kaldseinale, võib see alla kukkuda ja tõsiseid vigastusi tekitada. Kasutage heaks kiidetud LG seinakinnitust ja võtke ühendust edasimüüja või kvalifitseeritud teeninduspersonaliga.
- Ärge pingutage kruvisid üle, vastasel juhul võite telerit kahjustada ja garantii kehtetuks muuta.
- Kasutage kruvisid ja seinakinnitusi, mis vastavad VESA standarditele. Garantii ei kata valest kasutamisest või valede lisatarvikute kasutamisest tulenevaid kahjusid ega vigastusi.



MÄRKUS

- Kasutage VESA standardi kruvide tehnilistele andmetele vastavaid kruvisid.
- Seinakinnituskomplekt sisaldab paigaldusjuhendit ja vajalikke osasid.
- Seinakinnitustoend on valikuline lisaseade. Täiendavaid tarvikuid saate kohalikul edasimüüjalt.
- Kruvide pikkus sõltub seinakinnitusest. Kasutage õige pikkusega kruvisid.
- Lisateavet leiate seinakinnituse komplekti kuuluvast juhendist.
- Kolmanda osapoole seinakinnitustoendi ühendamisel teleriga sisestage seinakinnituse sisemise vaheerõngas teleri seinakinnitusavadesse, et telerit vertikaalse nurga all hoida. Kasutage vaid LG seinakinnitustoendit. (Ainult 32/37/42LS57**, 32/37/42/47/55LM62**)

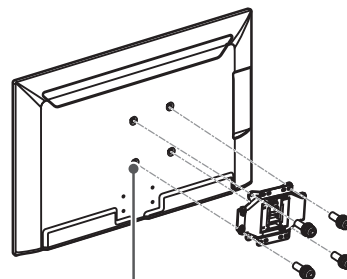

Seinakinnituse sisemine vaheerõngas

(Sõltub mudelist)

- Teleri ekraani (kriimustuste, sõrmejälgede eest) kaitsmiseks asetage teler tasasele lauale pakendit eemaldamata.
- Pärast pakendi eemaldamist teleri tagant paigaldage teler seinakinnitusega kaasasoleva kasutusjuhendi järgi.
- Eemaldage kaitsepadjad pärast teleri paigaldamist.

KAUGJUHTIMISPULT

Juhendis toodud kirjeldused põhinevad kaugjuhtimispuldi nuppudel. Palun tutvuge juhendiga hoolikalt ja kasutage telerit vastavalt juhistele. Patareide vahetamiseks avage patareide kate, vahetage patareid (1,5 V AAA), sobitades ⊕ ja ⊖ otsad vastavalt patareiruumis toodud sildile ning sulgege patarei kate. Patareide eemaldamiseks sooritage paigaldustoiming vastupidises järjekorras.

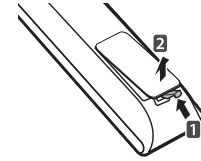

ETTEVAATUST

- Ärge kasutage korraka vanu ja uusi patareid, vastasel juhul võite kaugjuhtimispulti kahjustada.

Suunake kaugjuhtimispult teleri kaugjuhtimispuldi andurile.

(Ainult LM669*)

3D Kasutatakse 3D-video vaatamiseks.		EXIT (VÄLJU) Tühjendab ekraanikuvat ja naaseb telerivaatamisele.
TV/RAD (TELER/RAADIO) Valib raadio, televisiooni ja digitelevisiooni programme.		FAV (LEMMIK) Avab lemmikprogrammide loendi.
GUIDE (TELEKAVA) Kuvab telekava.		1 APP/* MHP TV menüüallika avamine. (Ainult Itaalias) (sõltub mudelist)
INFO (TEAVE) Kuvab valitud programmi teabe.		1 ORANGE Otsejuurdepääs Orange'i uudiste- ja meelelahutusportaalile. (Ainult Prantsusmaal)
SUBTITLE (SUBTIITRID) Taastab digitaalrežiimis teie eelistatud subtiitrid.		← PAGE (LEHEKÜLG) → Liigub eelmisele või järgmisele kuvale.
Q. MENU (KIIRMENÜÜ) Avab kiirmenüüd.		2 Värvilised nupud Nende abil saab kasutada mõne menüü erifunktsioone. (: punane, : roheline, : kollane, : sinine)
INPUT (SISEND) Vahetab sisendallikat.		LIVE TV Naaseb otseesitusele.
LIST (LOEND) Salvestatud programmide loendi kuvamine.		Juhtnupud (, , , ,) Juhivad Premium sisu, DVR või Smart Share menüüsid või SIMPLINK ühilduvaid seadmeid (USB, SIMPLINK või DVR).
Q. VIEW (KIIRVAADE) Naaseb viimati vaadatud programmile.		REC (SALVESTAMINE) ● Kasutatakse DVR-menüü reguleerimiseks.
HOME (Avamenüü) Avab avamenüü.		3 TELETEKSTI NUPUD Neid nuppe kasutatakse teleteksti jaoks.
MY APPS (Minu rakendused) Kuvab rakenduste loendi.		
Noolenupud (üles/allas/vasakule/paremale) Menüüdes või valikutes sirvimiseks.		
OK Menüüde ja suvandite valimiseks ning sisetuse kinnitamiseks.		
BACK (TAGASI) Eelmisele tasemele naasmine.		

(Ainult LS57**, LM62**, LM64**, LM660*, LM67**, LM76**)

(User Guide) (Kasutusjuhend) Kuvab kasutusjuhendi.
RATIO (KUVASUHE) Kujutise suuruse muutmine.
INPUT (SISEND) Vahetab sisendallikat.
TV/RAD (TELER/RAADIO) Valib raadio, televisiooni ja digiteleviseiooni programme.
LIST (LOEND) Salvestatud programmide loendi kuvamine.
(Space) Valib ekraanilahvistikul tühiku.
Q.VIEW (KIIRVAADE) Naaseb viimati vaadatud programmile.
FAV (LEMMIK) Avab lemmikprogrammide loendi.
3D Kasutatakse 3D-video vaatamiseks. (Ainult LM62**, LM64**, LM66**, LM67**, LM76**)
PAGE (LEHEKÜLG) Liigub eelmisele või järgmisele kuvale.
SETTINGS (SEADED) Avab põhimenüüd.
HOME (Avamenüü) Avab avamenüü.
MY APPS (Minu rakendused) Kuvab rakenduste loendi.
Noolenupud (üles/allas/vasakule/paremale) Menüüdes või valikutes sirvimiseks.
OK Menüüde ja suvandite valimiseks ning sisetuse kinnitamiseks.
BACK (TAGASI) Eelmisele tasemele naasmine.
GUIDE (TELEKAVA) Kuvab telekava.

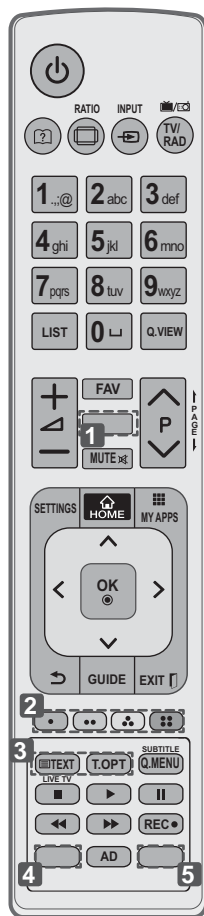

EXIT (VÄLJU) Tühjendab ekraanikuvad ja naaseb telerivaatamisele.
2 Värvilised nupud Nende abil saab kasutada mõne menüü erifunktsioone. (): punane, (): roheline, (): kollane, (): sinine)
3 TELETEKSTI NUPUD Neid nuppe kasutatakse teleteksti jaoks.
SUBTITLE (SUBTIITRID) Taastab digitaalrežiimis teie eelistatud subtiitrid.
Q. MENU (KIIRMENÜÜ) Avab kiirmenüüd.
LIVE TV Naaseb otseesitusele.
Juhtnupud (, , , ,) Juhivad Premium sisu, DVR või Smart Share menüüsid või SIMPLINK ühilduvaid seadmeid (USB, SIMPLINK või DVR).
REC (SALVESTAMINE) Kasutatakse DVR-menüü reguleerimiseks.
4 ENERGY SAVING (ENERGIASÄÄST) Ekraani heleduse reguleerimine energiatarbimise vähendamiseks. (Ainult LS57**)
INFO (TEAVE) Kuvab valitud programmi teabe. (): Ainult LS57** (): Ainult LM62**, LM64**, LM660*, LM67**, LM76**)
AD Lülitab audio kirjelduse sisse või välja.
5 APP/ MHP TV menüüallika avamine. (Ainult Itaalias) (sõltub mudelist)
5 ORANGE Otsejuurdepääs Orange'i uudiste- ja meelelahutusportaalile. (Ainult Prantsusmaal)

LIIKUMISTUNDLIKU KAUGJUHTIMISPULDI FUNKTSIOONID

See tarvik ei ole kõigi mudelitega kaasas.

Kui kuvatakse teade "Kaugjuhtimispuldi MAGIC patarei on tühi. Vahetage patarei uue vastu.", vahetage patareid välja.

Patareide vahetamiseks avage patareide kate, vahetage patareid (1,5 V AA), sobitades ⊕ ja ⊖ otsad vastavalt patareiruumis toodud sildile ning sulgege patareide kate. Suunake kaugjuhtimispulti teleri kaugjuhtimispuldi andurile.

Patareide eemaldamiseks sooritage paigaldamise toimingud vastupidises järjekorras.

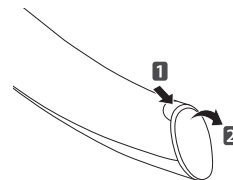

ETTEVAATUST

- Ärge kasutage korraka vanu ja uusi patareid, vastasel juhul võite kaugjuhtimispulti kahjustada.

(Ainult 60LM645*, 32/42/47/55LM66**, 42/47/55LM67**, 42/47/55LM76**)

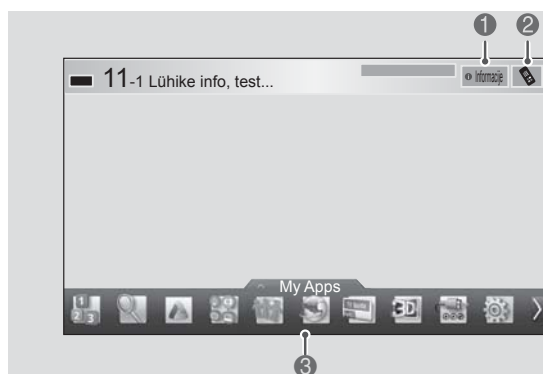
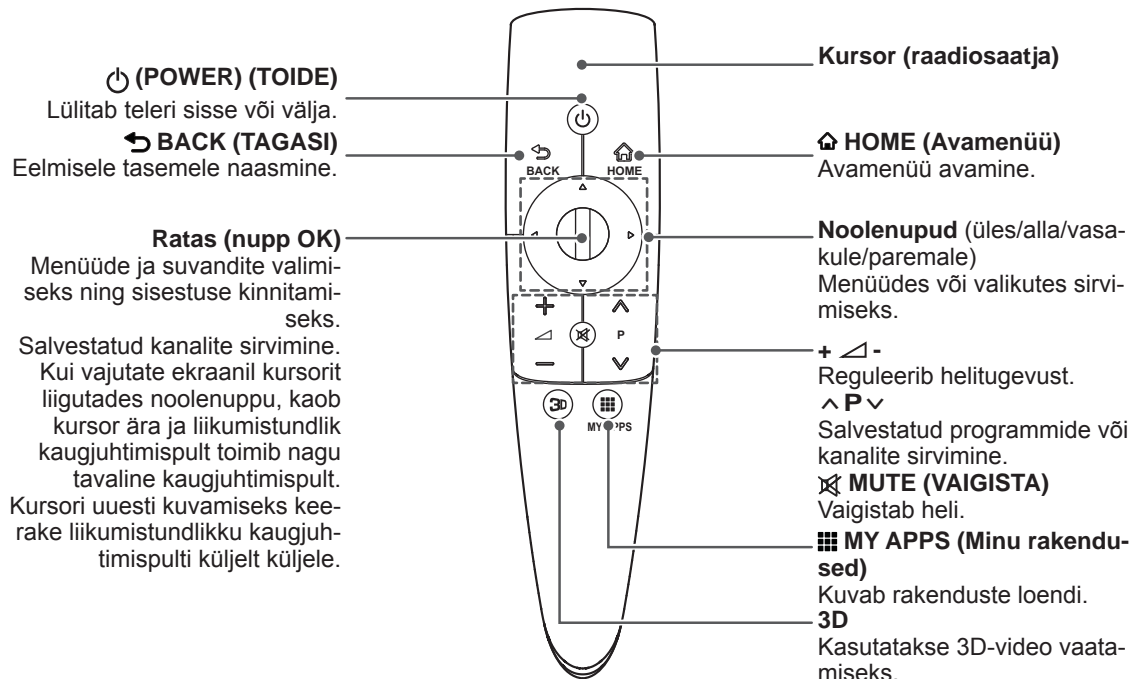

- 1 Kui vajutate liikumistundlikul kaugjuhtimispuldil **Ratas (nupp OK)**, kuvatakse järgmine ekraan. Kuvab valitud programmi ja ekraani teabe.
- 2 Selle nupu vajutamisel kuvatakse numbriklaaviatuur, millel saate valida programmi numbrit.
- 3 Saate valida menüü Minu rakendused.

Liikumistundliku kaugjuhtimispuldi registreerimine

Oluline on kaugjuhtimispult MAGIC oma teleriga „sobitada“ (registreerida), et see tööle hakkaks.

Liikumistundliku kaugjuhtimispuldi registreerimine

	<p>1 Automaatseks registreerimiseks lülitage teler sisse ja vajutage Ratas (nupp OK) nuppu. Kui registreerimine on lõpetatud, kuvatakse ekraanil vastav teade.</p> <p>2 Kui registreerimine ei õnnestu, lülitage teler välja ja uuesti sisse, seejärel vajutage nuppu Ratas (nupp OK), et registreerimine lõpetada.</p>
---	---

Liikumistundliku kaugjuhtimispuldi taasregistreerimine

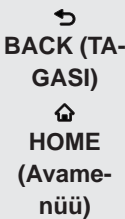
	<p>1 Lähtestamiseks vajutage ja hoidke 5 sekundit korraga all nuppe BACK ja HOME, seejärel registreerige seade, järgides eespool esitatud jaotises „Kaugjuhtimispult MAGIC“ toodud juhiseid.</p> <p>2 MAGIC kaugjuhtimispuldi uuesti registreerimiseks vajutage nuppu BACK ja hoidke seda teleri suunas 5 sekundit all. Kui registreerimine on lõpetatud, kuvatakse ekraanil vastav teade.</p>
---	---

Liikumistundliku kaugjuhtimispuldi kasutamine

	<p>1 Kui kursor kaob, liigutage kaugjuhtimispulti kergelt vasakule või paremale. Seejärel kuvatakse kursor automaatselt ekraanil.</p> <p>» Kui kursorit mõnda aega kasutatud pole, kaob see ära.</p> <p>2 Kursori nihutamiseks suunake kaugjuhtimispult telerile ning liigutage vasakule, paremale, üles või alla.</p> <p>» Kui kursor ei tööta korralikult, jätke kaugjuhtimispult kümneks sekundiks rahule ja hakake seejärel uuesti kasutama.</p>
---	--

Hoiatused liikumistundliku kaugjuhtimispuldi kasutamisel

- Kasutage pulti maksimaalse sidekauguse (10 m) ulatuses. Puldi kasutamisel kaugemalt või takistava objekti tagant võib tekkida sidetõrge.
- Sidetõrge võib tekkida ka lähedal asuvate seadmete tõttu. Elektriseadmed, näiteks mikrolaineahi või WLAN-seade võivad põhjustada häireid, kuna need kasutavad liikumistundliku kaugjuhtimispuldiga sama sagedusala (2,4 GHz).
- Liikumistundlik kaugjuhtimispult võib kukkudes või põrutada saades kahjustuda.
- Olge ettevaatlik, et te liikumistundlikku kaugjuhtimispulti kasutades mööbli või teiste inimeste vastu ei pörka.
- Tootja või paigaldaja ei saa pakkuda inimeste ohutusega seotud teenuseid, kuna juhtmeta seadmel võib tekkida elektromagnetilisi häireid.
- Juurdepääsupunkt (AP) soovitatakse paigutada telerist kaugemale kui 1 m. Kui pääsupunkt paigaldatakse lähemale kui 1 m, ei pruugi liikumistundlik kaugjuhtimispult raadiosageduslike häirete tõttu korralikult toimida.

KASUTUSJUHENDI KASUTAMINE

Kasutusjuhend annab hõlpsama ligipääsu teleri üksikasjalikule teabele.

- 1 Avamenüü avamiseks vajutage nuppu  **HOME**.
- 2 Valige **User Guide** (Kasutusjuhend) ja vajutage ratast (nupp **OK**).



! MÄRKUS

- Kasutusjuhendi saate avada, kui vajutate kaugjuhtimispuldi nuppu  (**Kasutusjuhend**).



- 1 Kuvab praegu vaadatavat programmi või sisendallika ekraani.
- 2 Võimaldab valida soovitud kategooria.
- 3 Võimaldab valida soovitud elemendi. Lehekülgede vahetamiseks kasutage nuppu \wedge/\vee .
- 4 Võimaldab registris soovitud funktsiooni kirjeldust sirvida.

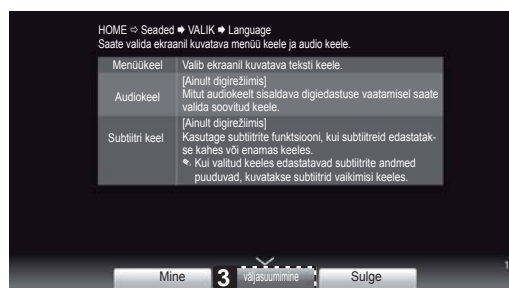

- 1 Kuvab valitud menüü kirjelduse. Lehekülgede vahetamiseks kasutage nuppu \wedge/\vee .
- 2 Ligub kasutusjuhendist otse valitud menüüsse.
- 3 Suumib ekraanil sisse või välja.

HOOLDUS

Teleri puhastamine

Parima jõudluse ja pika kasutusaja tagamiseks puhastage telerit regulaarselt.



ETTEVAATUST

- En primer lugar, apague el aparato y desconecte el cable de alimentación y el resto de cables.
- Si no va usar la TV durante un periodo prolongado, desconecte el cable de alimentación de la toma de pared para evitar posibles daños por rayos o subidas de corriente.

Ekraan, raam, korpus ja alus

- Tolmu ja kerge mustuse eemaldamiseks pühkige pinda kuiva, puhta ja pehme lapiga.
- Suurema mustuse eemaldamiseks kasutage puhastamisel pehmet lappi, mida on niisutatud puhtas vees või pehmetoimelises ja lahjendatud puhastusaines. Seejärel pühkige pind viivitamatult üle kuiva lapiga.



ETTEVAATUST

- Vältige alati ekraani puudutamist, kuna see võib ekraani kahjustada.
- Sõrmeküüne või terava esemega ei tohi ekraanile vajutada ega toksata, kuna see võib ekraani kriimustada ja põhjustada moonutusi.
- Toote rikkumise vältimiseks ärge kasutage kemikaale.
- Ärge pihustage pinnale vedelikke. Kui vedelik satub teleri sisemusse, võib tagajärjeks olla tulekahju, elektrilöökk või rike.

Toitejuhe

Pühkige regulaarselt toitejuhtmele kogunenud tolmu ja mustust.

TÕRKEOTSING

EESTI

Probleem	Lahendus
Telerit ei saa kaugjuhtimispuldiga kasutada.	<ul style="list-style-type: none"> • Kontrollige kaugjuhtimispuldi andurit ja proovige uuesti. • Veenduge, et seadme ja kaugjuhtimispuldi vahel ei ole mõnda takistust. • Veenduge, et patareid on täis ja õigesti paigaldatud (+ ja ⊕, ⊖ ja ⊙).
Puudub pilt ja heli.	<ul style="list-style-type: none"> • Kontrollige, kas toode on sisse lülitatud. • Veenduge, et toitejuhe on korralikult toitepesasse ühendatud. • Kontrollige toitepesa korrasolekut, ühendades sinna teisi seadmeid.
Teler lülitub ootamatult välja.	<ul style="list-style-type: none"> • Kontrollige toitesätteid. Võimalik, et toimus toitekatkestus. • Avage valik Kellaaja seade ja kontrollige, kas unetaimer on aktiveeritud. • Kui teleri töötamisel puudub signaal, siis lülitatakse toide tegevusetuse korral 15 minuti pärast välja.
Arvutiga (RGB/HDMI DVI) ühendamisel kuvatakse teade "Signaali pole või "Vale vorming".	<ul style="list-style-type: none"> • Kasutage teleri välja-/siselülitamiseks kaugjuhtimispulti. • Ühendage RGB-/HDMI-kaabel uuesti. • Taaskäivitage arvuti ajal, mil teler on sisselülitatud.

TEHNILISED ANDMED

Toote funktsioonide uuendamise tõttu võidakse selle tehnilisi andmeid etteteatamata muuta.
(Ainult 32/37/42LS575*, 32/42/47/55/60LM64**, 32/42/47/55LM66**, 42/47/55LM67**, 42/47/55LM76**)

Traadita LAN mooduli (TWFM-B003D) andmed	
Standard	IEEE802.11a/b/g/n
Sagedusvahemik	2400 kuni 2483,5 MHz 5150 kuni 5250 MHz 5725 kuni 5850 MHz
Modulatsioon	CCK / OFDM / MIMO
Väljundvõimsus (Tüüpiline)	802.11a: 11 dBm 802.11b: 15 dBm 802.11g: 13 dBm 802.11n - 2,4GHz: 13 dBm 802.11n - 5GHz: 13 dBm
Andmeedastus	802.11a/g: 54 Mbps 802.11b: 11 Mbps 802.11n: 300 Mbps
Antenni võimendus (Tüüpiline)	2400 kuni 2483,5 MHz: -2,5dBi 5150 kuni 5250 MHz: -2,2dBi 5725 kuni 5850 MHz: -2,9dBi
Kasutatav sagedusriba	802.11a/b/g: HT20 802.11n: HT20/40
<ul style="list-style-type: none"> Kuna riigi kasutatav sagedusriba võib olla erinev, ei saa kasutaja töösagedust muuta ega reguleerida ning see toode on seadistatud vastavalt regionaalsele sagedustabelile. 	
	

(Ainult 60LM645*, 32/42/47/55LM66**, 42/47/55LM67**, 42/47/55LM76**)

Bluetooth-mooduli (BM-LDS302) tehnilised andmed	
Standard	Bluetoothi versioon 3.0
Sagedusvahemik	2400 ~ 2483,5 MHz
Väljundvõimsus (max.)	10 dBm või vähem
Andmeedastus (max.)	3 Mbps
Sidekaugus	Otsenähtavusega ligikaudu 10 m
	



NAUDOTOJO VADOVAS LED SKYSTŪJŲ KRISTALŲ TELEVIZORIUS

Prieš naudodami televizorių atidžiai perskaitykite šį vadovą ir pasilikite jį ateičiai.

TURINYS

3 LICENCIJOS

3 PASTABA DĖL ATVIROJO KODO PROGRAMINĖS ĮRANGOS

4 SAUGOS INSTRUKCIJOS

10 - 3D vaizdo žiūrėjimas (tik 3D modeliai)

12 ĮRENGIMO PROCEDŪRA

12 SURINKIMAS IR PARUOŠIMAS

12 Išpakavimas
15 Atskiras pirkiny
16 Dalys ir mygtukai
17 Televizoriaus kėlimas ir judinimas
18 Montavimas ant stalo
20 Montavimas ant sienos

21 NUOTOLINIO VALDYMO PULTAS

23 STEBUKLINGO NUOTOLINIO VALDYMO PULTO FUNKCIJOS

24 Stebuklingo nuotolinio valdymo pulto registravimas
24 Kaip naudoti stebuklingą nuotolinio valdymo pultą
24 Atsargumo priemonės, kurių reikia imtis naudojant stebuklingą nuotolinio valdymo pultą

25 NAUDOTOJO VADOVO NAUDOJIMAS

26 TECHNINĖ PRIEŽIŪRA

26 Televizoriaus valymas
26 - Ekranas, rėmas, korpusas ir stovas
26 - Maitinimo laidas

26 GEDIMŲ ŠALINIMAS

27 SPECIFIKACIJOS

ĮSPĖJIMAS

- Jei nepaisysite įspėjimo pranešimo, galite smarkiai susižeisti, taip pat gali kilti nelaimingo atsitikimo arba mirties pavojus.

DĖMESIO

- Jei nepaisysite perspėjimo pranešimo, galite nesunkiai susižeisti arba sugadinti gaminį.

PASTABA

- Pastaba padės geriau susipažinti su gaminiu ir saugiai jį naudoti. Prieš naudodami gaminį atidžiai perskaitykite pastabą.

LICENCIJOS

Palaikomos licencijos priklauso nuo modelio. Daugiau informacijos apie licencijas rasite apsilankę svetainėje www.lg.com.



Pagamintas gavus „Dolby Laboratories“ licenciją. „Dolby“ ir dviguba D yra „Dolby Laboratories“ prekės ženklai.



HDMI, HDMI logotipas ir „High-Definition Multimedia Interface“ yra prekės ženklai arba registruotieji prekės ženklai, priklausantys bendrovei „HDMI Licensing LLC“.



APIE DIVX VAIZDO ĮRAŠUS: „DivX®“ – tai skaitmeninis vaizdo įrašų formatas, sukurtas „DivX“, LLC, „Rovi Corporation“ antrinės bendrovės. Šis įrenginys – oficialiai pripažintas „DivX Certified®“ įrenginys, kuriuo galima leisti „DivX“ vaizdo įrašus. Daugiau informacijos ir programinės įrangos priemonių, skirtų failams į „DivX“ vaizdo įrašus konvertuoti, rasite apsilankę svetainėje divx.com.

APIE „DIVX VIDEO-ON-DEMAND“: jei norite šiame „DivX“ Certified® įrenginyje matyti įsigytus „DivX Video-on-Demand“ (VOD) filmus, jį reikia užregistruoti. Norėdami gauti registracijos kodą, prietaiso nustatymo meniu suraskite skyrių „DivX VOD“. Daugiau informacijos, kaip užbaigti registraciją, rasite apsilankę svetainėje vod.divx.com.

„DivX Certified®“ įrenginys, kuriame galite matyti „DivX®“ HD 1080p kokybės vaizdo įrašus, kartu su papildomomis funkcijomis.“

„DivX®“, „DivX Certified®“ ir susiję logotipai yra „Rovi Corporation“ ir jos antrinių bendrovių prekių ženklai, naudojami pagal licenciją.“

„Saugomas vieno ar daugiau žemiau nurodytų JAV patentų:
7,295,673; 7,460,668; 7,515,710; 7,519,274“



Pagaminta pagal JAV licenciją. Patentų numeriai: 5.956.674; 5.974.380; 6.487.535 ir kiti JAV bei visame pasaulyje išduoti bei laukiami patentai. DTS, simbolis bei DTS ir simbolis kartu yra „DTS, Inc.“ registruotieji prekių ženklai, o „DTS 2.0+Digital Out“ yra „DTS, Inc.“ prekės ženklas. Gaminyje yra įdiegta programinė įranga. © „DTS, Inc.“ Visos teisės saugomos.

PASTABA DĖL ATVIROJO KODO PROGRAMINĖS ĮRANGOS

Norėdami gauti šiame gaminyje esantį atvirąjį kodą pagal GPL, LGPL, MPL ir kitas atvirojo kodo licencijas, apsilankykite <http://opensource.lge.com>.

Atsisiųsti galima ne tik atvirąjį kodą, bet ir visas nurodytų licencijų sąlygas, garantijų atsisakymus ir autorių teisių pastabas.

„LG Electronics“ siūlo tiekti atvirojo kodo programinės įrangos kodą kompaktinėje plokštelėje už mokestį, padengiantį platinimo išlaidas (tokias kaip laikmenos kaina, gabenimas ir aptarnavimas) pagal el. paštą „LG Electronics“ pateiktą paraišką adresu opensource@lge.com. Šis pasiūlymas galioja trejus (3) metus nuo gaminio įsigijimo datos.

SAUGOS INSTRUKCIJOS



Perskaitykite šias saugos instrukcijas prieš naudodami gaminį.

! ĮSPĖJIMAS



- Nelaikykite televizoriaus ir nuotolinio valdymo pulto tokioje aplinkoje:
 - tiesioginiuose saulės spinduliuose;
 - drėgnose vietose, pavyzdžiui, vonios kambaryje;
 - šalia bet kokių karščio šaltinių, tokių kaip viryklė, ir kitų karštų skleidžiančių įrenginių;
 - šalia virtuvės įrangos arba drėkintuvų, kur ant jo lengvai gali patekti garai arba alyva;
 - nuo lietaus ir vėjo neapsaugotose vietose;
 - šalia indų su vandeniu, pavyzdžiui, vazų.

To nesilaikant gali kilti gaisras, galima patirti elektros smūgį, gali sugesti arba deformuotis gaminys.



- Nestatykite gaminio ten, kur ant jo gali patekti dulkių. Taip gali kilti gaisro pavojus.



- Maitinimo kištukas yra atjungimo įtaisas. Kištuką turi būti galima lengvai ištraukti.



- Neliaskite maitinimo kištuko šlapiomis rankomis. Be to, jei kabelio kaištis šlapias arba padengtas dulkėmis, visiškai nusausinkite maitinimo kištuką arba nuvalykite dulkes. Dėl per didelės drėgmės galite patirti elektros smūgį.



- Būtinai prijunkite maitinimo kabelį prie įžemintos srovės. (Išskyrus įrenginius, kurie nėra įžeminti.) Galite patirti elektros smūgį arba susižeisti.

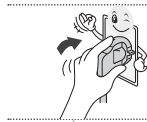

- Gerai pritvirtinkite maitinimo kabelį. Jei maitinimo kabelis nevisiškai pritvirtintas, gali kilti gaisras.



- Užtikrinkite, kad maitinimo kabelis nesiliestų su karštais daiktais, pvz., šildytuvu. Dėl to gali kilti gaisras arba elektros smūgio pavojus.



- Nestatykite sunkių daiktų ar paties gaminio ant maitinimo kabelių. Kitaip gali kilti gaisras arba galite patirti elektros smūgį.



- Sulenkite antenos kabelį tarp pastato vidinės ir išorinės dalies, kad lyjant vanduo nepatektų į vidų. Į gaminį patekęs vanduo gali jį sugadinti ir galite patirti elektros smūgį.

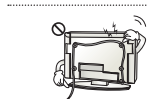

- Kai televizorių tvirtinate ant sienos, jo jokiū būdu nemontuokite pakabindami maitinimo ir signalo kabelius ant televizoriaus galinės pusės. Dėl to gali kilti gaisras, elektros smūgis.

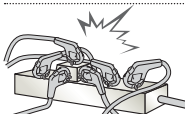

- Neprijunkite per daug elektros įrenginių prie vieno elektros tinklo šakotuvo. Taip dėl perkaitimo gali kilti gaisras.

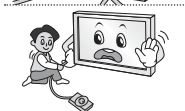

- Nenumeskite gaminio ir saugokite, kad jis neapvirstų jungiant išorinius įrenginius. Taip galite susižeisti arba sugadinti gaminį.



- Laikykite nuo drėgmės saugančią arba vinilo pakavimo medžiagą vaikams neprieinamoje vietoje. Praryti nuo drėgmės saugančią medžiagą kenksminga. Netyčia ją prarijus, sukelti pacientui vėmimą ir apsilankykite artimiausioje ligoninėje. Be to, dėl vinilo pakuočių galima uždusti. Laikykite jas vaikams nepasiekiamoje vietoje.



- Neleiskite vaikams lipti ant televizoriaus arba už jo laikytis. Dėl to televizorius gali apvirsti ir sunkiai sužeisti.



- Tinkamai pašalinkite išekvotas baterijas saugodami, kad vaikai jų neprarytų. Jeigu vaikas jas prarytų, kreipkitės į gydytoją.

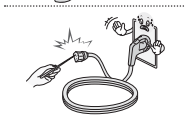

- Nekiškite konduktoriaus (pvz., metalinės lazdelės) į vieną maitinimo lizdo galą, kol kitas galas yra prijungtas prie sieninio įvesties terminalo. Be to, nelieskite maitinimo kabelio iš karto jį išjungę iš sieninio įvesties terminalo. Galite patirti elektros smūgį. (priklauso nuo modelio)



- Nelaikykite šalia gaminio degių medžiagų. Dėl neatsargaus degių medžiagų naudojimo gali kilti sproginimas arba gaisras.



- Nemeskite į gaminį metalinių daiktų, pvz., monetų, plaukų segtukų, valgymo lazdelių ar vielos, ir degių daiktų, pvz., popieriaus ar degtukų. Ypač atsargūs turi būti vaikai. Gali iškilti elektros smūgio, gaisro ar sužeidimo pavojus. Jeigu į gaminį įkrito pašalinis objektas, atjunkite maitinimo kabelį ir kreipkitės į techninės priežiūros centrą.



- Nepurškite vandens ant gaminio ir nevalykite degiomis medžiagomis (skiedikliu arba benzinu). Gali kilti gaisras arba elektros smūgis.



- Venkite smūgių ir saugokitės, kad į gaminį neįkristų daiktų, taip pat nuo krintančių daiktų saugokite ekraną. Galite susižeisti arba sugadinti gaminį.



- Niekada nelieskite šio gaminio ir antenos perkūnijos arba žaibavimo metu. Galite patirti elektros smūgį.

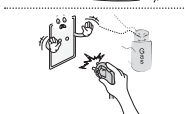

- Esant dujų nuotėkiui niekada nelieskite kištukinio lizdo – išvėdinkite atidarę langus. Kibirkštys gali sukelti gaisrą arba nudeginti.



- Savavališkai neišrinkite, netaisykite ir neperdarykite gaminio.
Gali kilti gaisras arba elektros smūgis.
Dėl tikrinimo, kalibravimo ar taisymo kreipkitės į techninės priežiūros centrą.



- Jeigu įvyko kuris nors toliau nurodytų veiksmų, iškart atjunkite gaminį nuo elektros tinklo ir kreipkitės į vietinį techninės priežiūros centrą.
 - Gaminys buvo sutrenktas
 - Gaminys buvo pažeistas
 - Į gaminį pateko pašalinių objektų
 - Gaminys skleidžia dūmus arba neįprastą kvapąDėl to gali kilti gaisras arba galite patirti elektros smūgį.



- Jei ilgą laiką nesiruošiate naudoti gaminio, ištraukite iš jo maitinimo kabelį.
Susikaupusios dulkės gali sukelti gaisrą arba dėl pablogėjusios izoliacijos gali atsirasti elektros nuotėkis, iškilti elektros smūgio arba gaisro pavojus.



- Prietaisą reikia saugoti, kad neužlašėtų arba neužtikštų skysčio, ant jo negalima dėti indų su skysčiais, pvz., vazų.

DĖMESIO



- Montuokite gaminį ten, kur nėra radijo bangų.

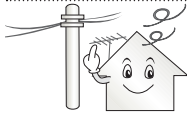

- Turi būti pakankamas atstumas nuo lauko antenos iki elektros kabelių, kad antena prie jų neprisiliestų, net jei nūvirstų. Tai gali sukelti elektros smūgį.



- Nestatykite gaminio ant nestabilių lentynų arba nuožulnių paviršių. Be to, venkite vietų, kur yra didelė vibracija arba kur gaminys negali gerai laikytis. To nesilaikant gaminys gali nukristi arba apvirsti, dėl to gali būti sužeisti žmonės arba sugadintas gaminys.

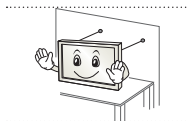

- Jeigu įrengsite televizorių ant stovo, turite imtis veiksmų, kad apsaugotumėte gamini ir jis nenuvirstų. To nepadarius, gaminys virsdamas gali sužeisti.

- Jei ketinate montuoti televizorių ant sienos, prie gaminio galinės sienelės pritvirtinkite standartinę VESA montavimo sąsają (papildomas dalis). Kai tvirtinate televizorių naudodami tvirtinimo prie sienos laikiklį (atskirai įsigijama dalis), gerai jį pritvirtinkite, kad nenukristų.

- Naudokite tik gamintojo nurodytus papildomus prietaisus / priedus.



- Įrengdami anteną pasikonsultuokite su kvalifikuotu specialistu. Gali kilti gaisro arba elektros smūgio pavojus.

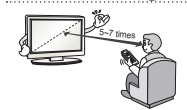

- Rekomenduojame žiūrint televizorių išlaikyti mažiausiai 5–7 kartus didesnę atstumą nei ekrano įstrižainė. Jeigu ilgai žiūrite televizorių, gali pradėti lietus vaizdas.

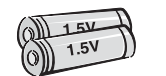

- Naudokite tik nurodyto tipo baterijas. Kitokios gali pakenkti nuotolinio valdymo pultui.

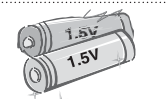

- Senų ir naujų baterijų nedėkite kartu. Baterijos gali perkaisti ir ištekėti.



- Įsitinkite, kad tarp nuotolinio valdymo pulto ir jo jutiklio nėra daiktų.



- Nuotolinio valdymo pulto signalą gali trikdyti saulės šviesa arba kitas stiprus šviesos šaltinis. Tokiu atveju pritemdykite kambarį.

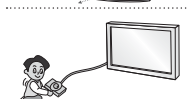

- Kai prijungiate išorinius įrenginius, pvz., vaizdo žaidimų konsolę, įsitinkite, kad jungiamieji kabeliai yra pakankamai ilgi. To nesilaikant gaminys gali apvirsti, dėl to gali būti sužeisti žmonės arba sugadintas gaminys.



- Gaminio neįjunkite į sieninį lizdą įkišdami ir neišjunkite iš jo ištraukdami maitinimo kištuką. (Nenaudokite maitinimo kištuko kaip jungiklio.) Tai gali sukelti mechaninį gedimą arba galite patirti elektros smūgį.

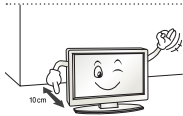

- Laikykitės toliau pateiktų įrengimo nurodymų, kad apsaugotumėte gaminį nuo perkaitimo.
 - Atstumas tarp gaminio ir sienos turi būti daugiau nei 10 cm.
 - Nestatykite gaminio vietose, kur nėra ventilacijos (pvz., ant lentynos ar spintoje).
 - Nestatykite gaminio ant kilimo ar pagalvės.
 - Įsitikinkite, kad vėdinimo angos neuždengtos staltiese ar užuolaida.
 To nesilaikant gali kilti gaisras.

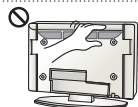

- Būkite atsargūs ir ilgą laiką žiūrėdami televizorių nelieskite vėdinimo angų, nes jos gali įkaisti. Tai neturi įtakos gaminio naudojimui ar veikimui.

- Nuolat apžiūrėkite prietaiso kabelį ir, jei jis atrodo sugedęs arba nusidėvėjęs, ištraukite jį, nebenaudokite prietaiso ir kreipkitės į įgaliotąjį techninės priežiūros paslaugų teikėją, kad jis pakeistų kabelį tokiu pat.



- Neleiskite ant maitinimo jungties kaiščių ar lizdo kauptis dulksms. Taip gali kilti gaisro pavojus.

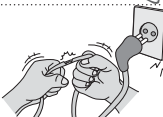

- Saugokite maitinimo kabelį nuo neigiamo fizinio ar mechaninio poveikio, pavyzdžiui, persukimo, sunarpliojimo, suspaudimo, privėrimo durimis ar mindymo. Ypač atkreipkite dėmesį į kištukus, sieninius lizdus ir vietas, kur kabelis išeina iš prietaiso.



- Stipriai nespauskite pulto ranka ar aštriu daiktu, pvz., vinimi, pieštuku ar rašikliu, taip pat būkite atsargūs, kad jo neįbrėžtumėte.



- Venkite ilgesnį laiką liesti LCD ekraną, nelaikykite į jį įremtų pirštų. Tai darant ekrane atsiranda laikinų vaizdo iškraipymų.



- Valydami gaminį ir jo komponentus, pirmiausia atjunkite jį nuo maitinimo tinklo, valykite švelnia medžiagos skiaute. Per daug spausdami galite subraižyti arba išblukinti. Nepurkškite vandeniu ir nevalykite drėgnu skudurėliu. Niekada nenaudokite stiklo valiklio, automobilių ar pramoninių poliruoklių, abrazyvų ar vaško, benzino, spirito ir t. t., kurie gali sugadinti gaminį ir jo ekraną. To nesilaikant gali kilti gaisras, galite patirti elektros smūgį arba gali sugesti gaminy (deformacija, korozija ar lūžiai).

- Kol įrenginys prijungtas prie AC kištukinio lizdo, jis neatjungiamas nuo AC maitinimo šaltinio, net jei išjungiamas JUNGIKLIU.



- Atjungdami kabelį nuo maitinimo tinklo suimkite už kištuko ir ištraukite jį. Jeigu maitinimo kabelio vidinės gyslos atsijungtų, gali kilti gaisras.



- Perkeldami gaminį būtinai pirmiausia išjunkite maitinimą. Tada atjunkite maitinimo kabelį, antenos kabelį ir visus jungiamuosius kabelius. Galite pažeisti televizorių arba maitinimo kabelį, dėl to gali kilti gaisro ar elektros smūgio pavojus.



- Perkeldami arba išpakuodami gaminį dirbkite dviese, nes gaminys sunkus. To nesilaikydami galite susižeisti.



- Kartą per metus kreipkitės į klientų aptarnavimo centrą dėl vidinių gaminio dalių valymo. Susikaupusios dulės gali sukelti mechaninį gedimą.



- Patikėkite visus techninės priežiūros darbus kvalifikuotam specialistui. Priežiūra būtina, kai prietaisas koku nors būdu sugadinamas, pvz., kai pažeidžiamas maitinimo kabelis ar kištukas, kai į prietaisą patenka skysčių ar daiktų, kai prietaisas patenka po lietumi ar sudrėksta, kai prietaisas tinkamai neveikia arba numetamas.



- Jeigu televizorius šaltas, įjungiant jis gali šiek tiek sublyksėti. Tai yra normalu ir nėra gaminio gedimas.



- Ekranas yra aukštųjų technologijų gaminys, kurio raiška nuo dviejų iki šešių milijonų pikselių. Ekrane galite matyti mažyčius juodus ir (arba) ryškių spalvų taškelius (raudonus, mėlynus ar žalius), kurių dydis 1 ppm. Tai nėra gedimas ir neturi įtakos gaminio charakteristikoms ir patikimumui. Šis reiškinys pastebimas ir trečiųjų šalių gaminiuose ir tai nėra priežastis, dėl kurios gaminys turėtų būti pakeistas ar grąžintas.



- Galite pastebėti skirtingą ekrano šviesumą ir spalvą, atsižvelgiant į jūsų žiūrėjimo padėtį (iš kairės / dešinės / viršaus / apačios). Šis reiškinys atsiranda dėl ekrano charakteristikų. Tai nėra susiję su gaminio charakteristikomis ir nėra gedimas.



- Ilgą laiką rodant nejudantį vaizdą (pvz., transliuojamo kanalo logotipą, ekrano meniu, vaizdo žaidimo siužetą), gali atsirasti ekrano gedimas, dar vadinamas vaizdo išdeginimu, dėl kurio ekrane išlieka vaizdas. Garantija netaikoma vaizdo išdeginimui.

Stenkitės ilgai nerodyti savo televizoriaus ekrane fiksuotų vaizdų (2 ar daugiau val. LCD ekrane, 1 ar daugiau val. plazminiame ekrane).

Be to, jeigu ilgai žiūrite televizijos laidas 4:3 santykiu, vaizdo išdeginimas gali atsirasti ekrano kraštuose.

Šis reiškinys pastebimas ir trečiųjų šalių gaminiuose ir tai nėra priežastis, dėl kurios gaminys turėtų būti pakeistas ar grąžintas.

• Skleidžiamas garsas

Traškėjimas: traškantis garsas žiūrint arba išjungiant televizorių kyla termiškai susitraukiant plastikui dėl temperatūros ir drėgmės. Šis triukšmas yra būdingas gaminiams, kuriuose reikalinga terminė deformacija. Elektros grandinės gaudesys / ekrano dūzgimas: žemo lygio triukšmą sukuria aukštų dažnių grandinė, kuri tiekia srovę gaminio elektroniniams komponentams. Kiekviename gaminyje tai gali skirtis.

Šis skleidžiamas garsas neturi įtakos gaminio charakteristikoms ir patikimumui.

3D vaizdo žiūrėjimas (tik 3D modeliai)



ĮSPĖJIMAS

Žiūrėjimo aplinka

- Žiūrėjimo laikas
 - Kai žiūrite 3D turinį, kas valandą darykite 5–15 minučių pertraukas. Ilgiau žiūrint 3D turinį gali atsirasti galvos skausmas, svaigimas, nuovargis arba akių įtampa.

Galintys patirti priepuolį dėl jautrumo šviesai arba chroniški ligoniai

- Kai kuriuos naudotojus gali ištikti priepuoliai arba gali pasireikšti kiti neįprasti simptomai dėl mirksinčios šviesos ar tam tikrų 3D turinio vaizdinių.
- Nežiūrėkite 3D vaizdo įrašų, jeigu jaučiate pykinimą, esate nėščia ir (arba) sergate chroniškais ligomis, tokiais kaip epilepsija, širdies nepakankamumas ar kraujo spaudimo sutrikimai ir t. t.
- 3D turinys nerekomenduojamas kenčiantiesiems nuo stereofoninio aklumo arba anomalijų. Žiūrint gali dvejintis vaizdas arba gali būti jaučiamas diskomfortas.
- Jeigu jums nustatytas strabizmas (žvairumas), ambliopija (silpnaregiškumas) ar astigmatizmas, jums gali kilti problemų suvokiant vaizdo gylį ir greitai pajusite nuovargį dėl susidvejinusio vaizdo. Patariama dažniau daryti pertraukas nei vidutiniam suaugusiam žmogui.
- Jeigu jūsų dešinėsios ir kairiosios akies regėjimas skiriasi, prieš žiūrėdami 3D turinį pasitikrinkite regėjimą.

Simptomai, kuriems esant reikia liautis arba susilaikyti nuo 3D turinio žiūrėjimo

- Nežiūrėkite 3D turinio, kai jaučiatės pavargę dėl miego trūkumo, persidirbę ar po išgertuvių.
- Kai jaučiate šiuos simptomus, nebenaudokite / nežiūrėkite 3D turinio ir pakankamai pailsėkite, kol šie simptomai praeis.
 - Jeigu simptomai išlieka, kreipkitės į gydytoją. Gali būti tokie simptomai kaip akių obuolių skausmas, galvos svaigimas, pykinimas, pulso dažnėjimas, vaizdo susilieėjimas, diskomfortas, vaizdo susidvejinimas, žiūrėjimo nepatogumas ar nuovargis.

DĖMESIO

Žiūrėjimo aplinka

- Žiūrėjimo atstumas
 - Žiūrėdami 3D turinį laikykitės mažiausiai dukart už ekrano įstrižainės ilgį didesnio atstumo nuo televizoriaus. Jeigu žiūrėdami 3D turinį jaučiate diskomfortą, atsitraukite toliau nuo televizoriaus.

Žiūrėjimo amžius

- Kūdikiai / vaikai
 - Vaikams iki 5 metų draudžiama naudoti / žiūrėti 3D turinį.
 - Vaikai iki 10 metų gali pernelyg jautriai reaguoti ir pasidaryti dirglūs, nes jų rega nėra galutinai išsivysčiusi (pavyzdžiui, jie gali bandyti paliesti ekraną arba į jį įšokti). Vaikams, žiūrintiems 3D turinį, reikalinga speciali priežiūra ir papildomas dėmesys.
 - Vaikams pasireiškia didesnis dviakio regėjimo 3D perteikimo nesuderinamumas, nes atstumas tarp jų akių mažesnis nei suaugusiųjų. Todėl jie suvokia didesnį stereoskopinį gylį nei suaugusieji, žiūrėdami tą patį 3D vaizdą.
- Paaugliai
 - Paaugliai iki 19 metų gali jautriau reaguoti dėl 3D turinio skleidžiamos šviesos stimuliuojimo. Patarkite jiems ilgai nežiūrėti 3D turinio, kai jie yra pavargę.
- Pagyvenę žmonės
 - Pagyvenę žmonės gali prasčiau suvokti 3D efektą, palyginti su jaunais. Nesėdėkite arčiau televizoriaus nei rekomenduojamas atstumas.

Perspėjimai, kaip naudoti 3D akinius

- Būtinai naudokite LG 3D akinius. Kitaip galite tinkamai nematyti 3D vaizdo įrašų.
- Nenaudokite 3D akinių vietoj įprastinių, saulės ar apsauginių akinių.
- Naudojant perdarytus 3D akinius gali pervargti akys ar suprastėti rega.
- Nelaikykite 3D akinių itin aukštoje ar žemoje temperatūroje. Jie gali deformuotis.
- 3D akiniai yra trapūs ir juos lengva subraižyti. Lėšius visada valykite švelnia, švaria medžiagos skiaute. Nebraižykite 3D akinių lėšių aštriais daiktais ir nevalykite chemikalais.

**PASTABA**

- Pateiktas vaizdas gali skirtis nuo jūsų televizoriaus.
- Jūsų televizoriaus ekrane rodomas meniu (OSD meniu) gali šiek tiek skirtis nuo šiame vadove pateiktų paveikslėlių.
- Pasiekiami meniu ir parinktys gali skirtis pagal naudojamą įvesties šaltinį ar gaminio modelį.
- Į šį televizorių ateityje gali būti įdiegtos naujos funkcijos.
- Televizorius galima nustatyti veikti laukimo režimu, kad būtų sumažintos energijos sąnaudos. Jei nežiūrėsite televizoriaus ilgą laiką, jį reikia išjungti, kad sumažintumėte energijos sąnaudas.
- Naudojantis įrenginiu galima labai sumažinti sunaudojamą energiją, sumažinus vaizdo šviesumą, taip sumažės bendros eksploataavimo išlaidos.

ĮRENGIMO PROCEDŪRA

- 1 Atidarykite pakuotę ir įsitikinkite, kad yra visi priedai.
- 2 Pritvirtinkite stovą prie televizoriaus.
- 3 Prijunkite prie televizoriaus išorinį įrenginį.
- 4 Įsitikinkite, kad yra tinklo ryšys.
TV tinklo funkcijas galite naudoti tik prisijungę prie tinklo.

SURINKIMAS IR PARUOŠIMAS

Išpakavimas

Patikrinkite, ar gaminio dėžėje yra toliau nurodytos dalys. Jei trūksta priedų, kreipkitės į pardavėją, iš kurio įsigijote šį gaminį. Šiame vadove pateikta gaminių išvaizda gali skirtis nuo tikrosios.

**DĖMESIO**

- Norėdami užtikrinti saugumą ir numatytą gaminio eksploataavimo trukmę, nenaudokite nepatvirtintų priedų.
- Bet kokiai žalai ar sužalojimams, atsiradusiems dėl nepatvirtintų priedų naudojimo, garantija netaikoma.
- Kai kurie modeliai turi ant ekrano užklijuotą ploną plėvelę, kurios nuimti negalima.

**PASTABA**

- Su jūsų gaminiu pateikiami elementai priklauso nuo gaminio modelio.
- Atnaujinus šio gaminio funkcijas, gaminio specifikacijos ir šio vadovo turinys gali būti keičiami be išankstinio įspėjimo.
- Optimaliai jungčiai užtikrinti HDMI kabeliai ir USB įrenginiai turi turėti mažesnius nei 10 mm storio ir 18 mm pločio apvadus. Naudokite ilginamąjį kabelį, palaikantį USB 2.0, jei USB kabelis ar USB atminties kortelė netinka jūsų televizoriaus USB prievadui.

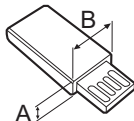
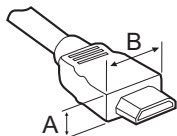

*A ≤ 10 mm

*B ≤ 18 mm

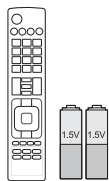

**Nuotolinis valdymo pul-
tas ir baterijos (AAA)**
(Žiūrėkite 21, 22 psl.)

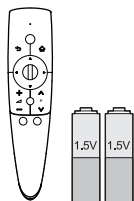

**Stebuklingo nuotolinio
valdymo pultas, baterijos
(AA)**
(Tik 60LM645* ,
32/42/47/55LM66** ,
42/47/55LM67** ,
42/47/55LM76**)
(Žiūrėkite 23 psl.)



Naudotojo vadovas



Šluostė ekranui valyti
(priklauso nuo modelio)
Naudokite dulkėms nuo
korpuso pašalinti.

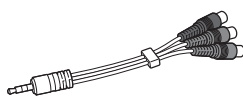

**Komponentinis vaizdo
kabelis**
(Žiūrėkite B-16 psl.)

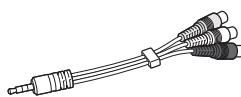

**Kompozitinis vaizdo
kabelis**
(Žiūrėkite B-16, B-18 psl.)



Kino teatro 3D akiniai
3D akinių skaičius gali skir-
tis atsižvelgiant į modelį ir
šalį.
(Išskyrus 32/37/42LS57**)



Dveji žaidėjų akiniai
(Tik 42/47/55LM76**)

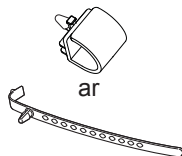

Kabelių laikiklis
(priklauso nuo modelio)
(Žiūrėkite A-7, A-8 psl.)



Maitinimo kabelis
(Tik 32/37/42LS57** ,
32/37/42/47/55LM62**)



Stovo varžtai
8EA, M4 x 20
(Žiūrėkite A-3, A-4, A-5, A-6
psl.)



**Tvirtinimo ant stalo varž-
tas**
(1EA: Tik 32/37/42LS57** ,
32/42/47LM669*)
(2EA: Tik 32/37LM62** ,
32LM64** , 32LM660**)
(Žiūrėkite 18 psl.)



**Tvirtinamo ant stalo ka-
belis**
2EA
(Tik 32/37LM62** ,
32LM64** , 32LM660*)
(Žiūrėkite 18 psl.)



Laikiklio varžtas
2EA, M4 x 8
(Tik 32/37LM62** ,
32LM64** , 32LM660*)
(Žiūrėkite 18 psl.)



**Tvirtinimo prie sienos
vidiniai tarpikliai**
4EA
(Tik 32/37/42LS57** ,
32/37/42/47/55LM62**)
(Žiūrėkite 20 psl.)



**SCART jungiamasis ka-
belis**
(Žiūrėkite B-34 psl.)

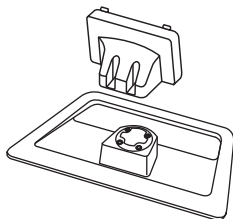

Stovo korpusas / pagrindas

(Tik 32/37/42LS57**, 65LM62**, 32/42/47LM669*)
(Žiūrėkite A-3, A-6 psl.)

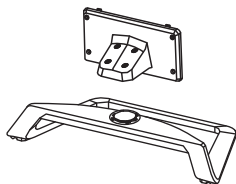

Stovo korpusas / pagrindas

(Tik 32/37/42/47/55LM62**, 32/42/47/55/60LM64**, 32/42/47/55LM660*,
42/47/55LM67**, 42/47/55LM760*, 42/47/55LM761*)
(Žiūrėkite A-4, A-6 psl.)

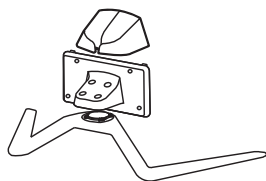

Stovo galinis dangtis / Stovo korpusas / pagrindas

(Tik 42/47/55LM765*)
(Žiūrėkite A-5 psl.)

Atskiras pirkiny

Atskirai įsigijami elementai, gerinant jų kokybę, gali būti pakeičiami arba modifikuojami iš anksto nepranešus.

Norėdami įsigyti šiuos gaminius, susisiekite su savo tiekėju.

Šie įrenginiai veikia tik su tam tikrais modeliais.



AG-F2DP, AG-F3**DP**
Dveji žaidėjų akiniai



AG-F2, AG-F3****
Kino teatro 3D akiniai

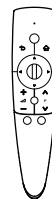

AN-MR300
Stebuklingas nuotolinio valdymo pultas

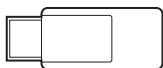

AN-WF100
Belaidis LAN

Suderinamumas	32/37/42LS570*	32/37/42LS575*	32/37/42/47/ 55/65LM62**	32/42/47/55/60LM64**, 32/42/47/55LM66**, 42/47/55LM67**, 42/47/55LM76**
AG-F2**DP, AG-F3**DP Dveji žaidėjų akiniai			•	•
AG-F2**, AG-F3** Kino teatro 3D akiniai			•	•
AN-MR300 Stebuklingas nuotolinio valdymo pultas	•	•	•	•
AN-WF100 Belaidis LAN	•		•	

Modelio pavadinimas arba konstrukcija gali būti pakeisti priklausomai nuo gaminių funkcijų atnaujinimo, gamintojo aplinkybių ar politikos.

Dalys ir mygtukai

A tipas: 32/42/47/55/60LM64**,
32/42/47/55LM66**, 42/47/55LM67**,
42/47/55LM76**

B tipas: 32/37/42LS57**, 32/37/42/47/55/65LM62**

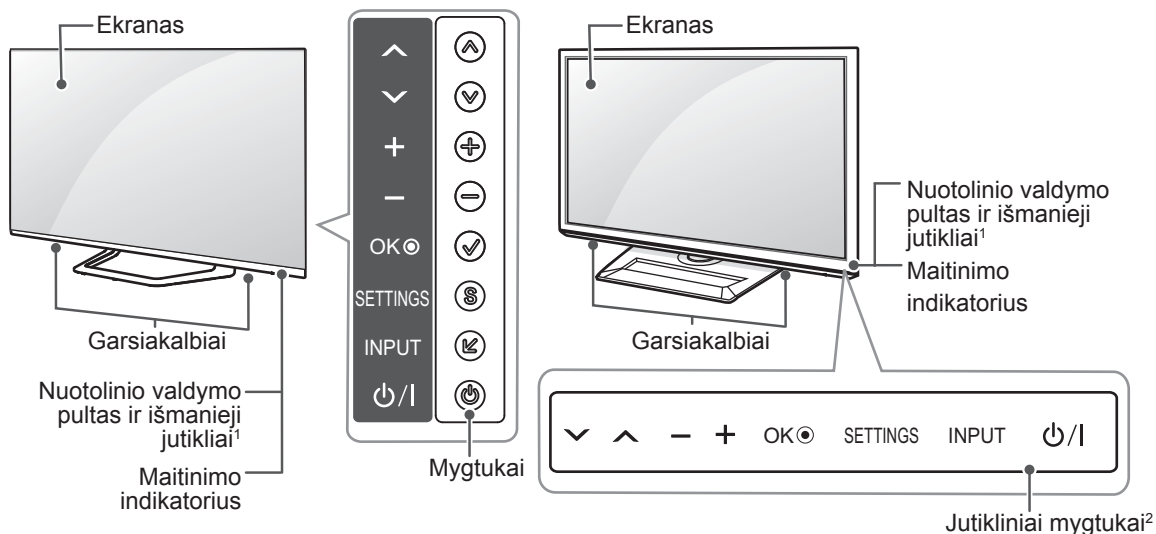

Mygtukas		Apibūdinimas
A tipas	B tipas	
^ v	v ^	Slenkama per įrašytas programas.
+ -	- +	Pritaiko garsumo lygį.
✓	OK (gerai) ⊙	Parenka pažymėtą meniu parinktį arba patvirtina įvestį.
S	SETTINGS (nustatymai)	Įjungia pagrindinį meniu arba išsaugo jūsų įvestį ir uždaro meniu.
↶	INPUT (įvestis)	Pakeičia įvesties šaltinį.
⏻	⏻ / I	Įjungia arba išjungia maitinimą.

1 Išmanusis jutiklis – reguliuoja vaizdo kokybę ir šviesumą atsižvelgiant į aplinką.

2 B tipo mygtukai yra liečiamieji, juos galima naudoti tiesiog palietus pirštu.



PASTABA

- Pagrindiniame meniu pasirinkę **PARINKTIS** galite nustatyti, kad maitinimo indikatorius būtų įjungtas arba išjungtas.

Televizoriaus kėlimas ir judinimas

Prieš judindami arba keldami televizorių, perskaitykite šią informaciją, kad nesubraižytumėte ir nepažeistumėte televizoriaus ir galėtumėte jį saugiai pervežti nepriklausomai nuo jo tipo ir dydžio.



DĖMESIO

- Visada stenkitės neliesti ekrano, kad jo nepažeistumėte.

- Televizorių rekomenduojama pervežti naudojant originalią televizoriaus pakuotę arba dėžę.
- Prieš judindami arba keldami televizorių, atjunkite jo maitinimo kabelį ir visus kitus kabelius.
- Kai laikote televizorių, ekranas turi būti nusuktas nuo jūsų, kad nesugadintumėte.

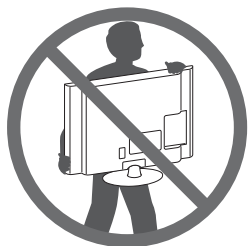

- Tvirtai laikykite televizorių už jo viršaus ir apačios. Jokiu būdu nelaikykite už skaidrios dalies, garsiakalbio ar garsiakalbio grotelių.

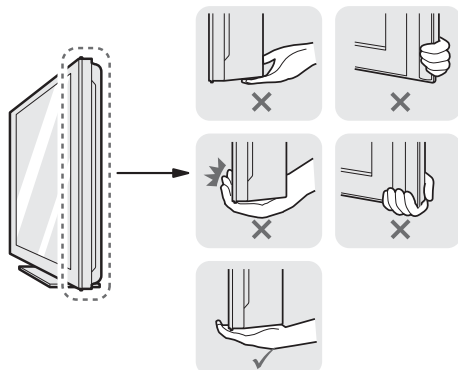

- Didelį televizorių gali pernešti mažiausiai 2 žmonės.
- Pernešdami televizorių rankomis laikykite jį taip, kaip parodyta šiame paveikslėlyje.

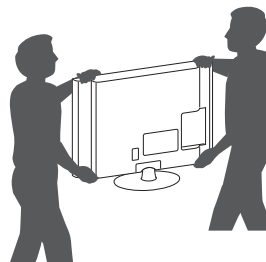

- Pernešdami televizorių stenkitės jo nekratyti ir per daug nepurtyti.
- Pernešdami televizorių laikykite jį vertikaliai, niekada neverskite ant šono ir nekreipkite į kairę ar dešinę.
- Kai tik reguliuojate televizorių, apsauginė planšetė turi būti uždengta televizoriaus šono. (priklauso nuo modelio)

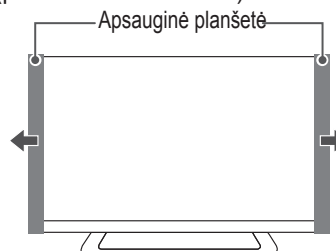

Montavimas ant stalo

- 1 Pakelkite ir pakreipkite televizorių į vertikalią padėtį.
 - Palikite (mažiausiai) 10 cm tarpą nuo sienos, kad užtikrintumėte tinkamą vėdinimą.

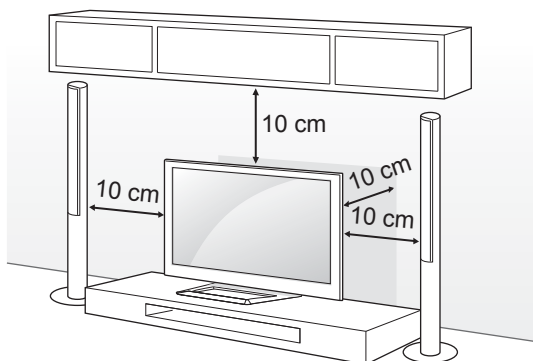

- 2 Prijunkite maitinimo kabelį prie elektros lizdo sienoje.



DĖMESIO

- Nestatykite televizoriaus šalia šilumos šaltinių, nes gali kilti gaisras ar būti padaryta kitokios žalos.

Televizoriaus tvirtinimas prie stalo

Pritvirtinkite televizorių prie stalo, kad užtikrintumėte, jog jis nepasvirs į priekį, nebus sugadintas ir nesukels galimų traumų. Norėdami pritvirtinti televizorių prie stalo, įstatykite ir priveržkite komplekte esantį varžtą stovo gale. (Tik 32/37/42LS57**, 32/42/47LM669*)

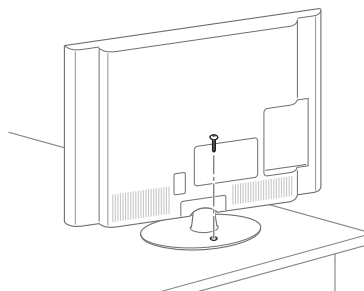

(Tik 32/37LM62**, 32LM64**, 32LM660*)

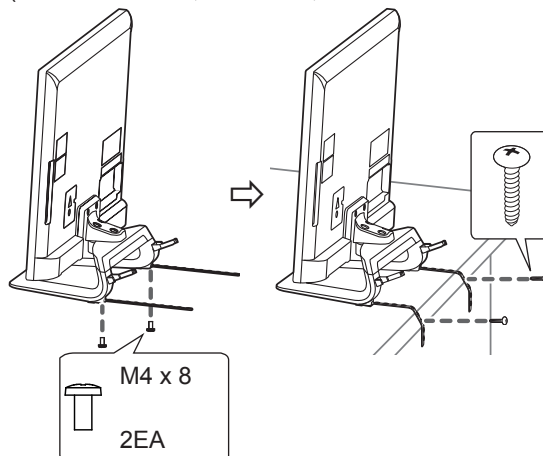

PASTABA

(Tik 32/37LM62**, 32LM64**, 32LM660*)

Kaip TV pritvirtinti prie stalo

1. Montavimo prie stalo kabelius prijunkite prie stovo pagrindo naudodami laikiklio varžtus.
2. Montavimo prie stalo kabelius pritvirtinkite prie stalo naudodami montavimo prie stalo varžtus.
3. Kai TV yra pritvirtintas, patraukite stalą prie sienos. Vaikai gali atsitrengti ir susižeisti.



ĮSPĖJIMAS

- Kad televizorius neparvirstų, jį pagal instrukcijas patikimai pritvirtinkite prie horizontalaus paviršiaus ar sienos. Nevartykite, nekratykite ir nesiūbuokite televizoriaus, nes galite susižeisti.

Televizoriaus kampo reguliavimas ieškant geriausio žiūrėjimo kampo

(Šios funkcijos nėra visuose modeliuose.)
Kad būtų patogų žiūrėti, sukdami iki 20 laipsnių į kairę arba dešinę sureguliuokite televizoriaus kampa.

(Tik 32/37/42LS57**, 65LM62**,
32/42/47LM669*, 42/47/55LM765*)

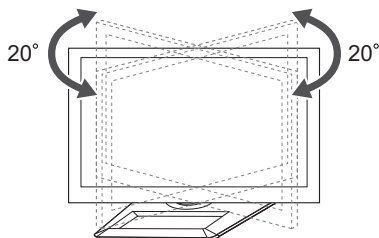

Pasukite 10 laipsnių į kairę arba dešinę, kad sureguliuotumėte televizoriaus kampa ir galėtumėte patogiai žiūrėti.

(Tik 32/37/42/47/55LM62**,
32/42/47/55/60LM64**, 32/42/47/55LM660*,
42/47/55LM67**, 42/47/55LM760*,
42/47/55LM761*)

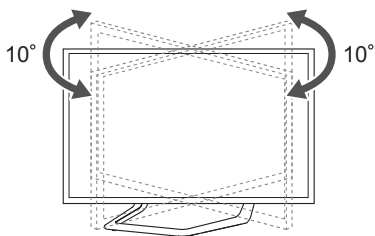

! DĖMESIO

Reguliuodami gaminio kampa, saugokite pirštus.

» Prisigynbę rankas ar pirštus galite susižaloti. Jeigu gaminys per daug palenkiamas, jis gali nukristi ir sudužti arba sužeisti.

(Tik 32/37/42/47/55LM62**,
32/42/47/55/60LM64**, 32/42/47/55LM660*,
42/47/55LM67**, 42/47/55LM760*,
42/47/55LM761*)

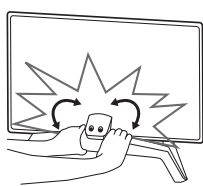

<Galas>

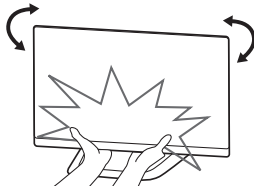

<Priekis>

Televizoriaus tvirtinimas prie sienos

(Šios funkcijos nėra visuose modeliuose.)

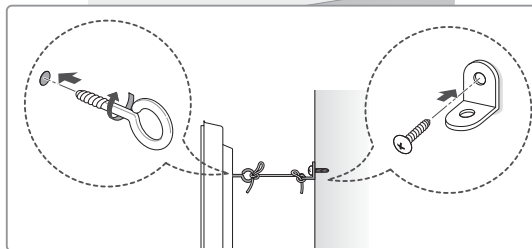
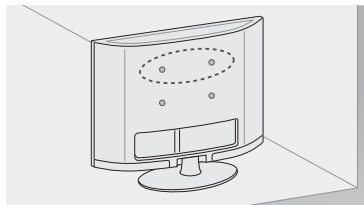

- 1 Galinėje televizoriaus pusėje įkiškite ir priveržkite varžtus su ąselėmis arba televizoriaus laikiklius ir varžtus.
- Jei vietoj varžtų su ąselėmis įsukti varžtai, pirmiausia išsukite šiuos varžtus.
- 2 Pritvirtinkite sienos laikiklius varžtais prie sienos.
Sutapatinkite sienos laikiklį ir televizoriaus gale esančius varžtus su ąsomis.
- 3 Tvirtai sujunkite varžtus su ąsomis ir sienos laikiklius tvirta virvute.
Įsitikinkite, kad virvutė yra horizontali su plokščiu paviršiumi.

! DĖMESIO

- Pasirūpinkite, kad vaikai neliptų arba nesikabintų ant televizoriaus.

! PASTABA

- Naudokite paaukštinimą ar spintelę, kurie būtų pakankamai stiprūs ir dideli, kad saugiai išlaikytų televizorių.
- Laikikliai, varžtai ir virvutės nepateikiami. Papildomų priedų galite įsigyti iš vietos pardavėjo.

Montavimas ant sienos

Pritvirtinkite atskirai įsigijamą tvirtinimo prie sienos laikiklį ant televizoriaus galinės pusės ir pritvirtinkite jį prie tvirtos sienos statmenai grindims. Jei norite televizorių kabinti ant kitų statybinių medžiagų, kreipkitės į kvalifikuotus meistrus. LG rekomenduoja, kad montavimą atliktų kvalifikuotas profesionalus montuotojas.

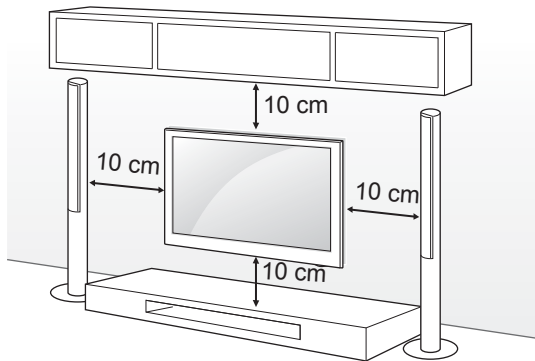

Įsitikinkite, kad naudojate VESA standartą atitinkančius sraigtus ir prie sienos tvirtinamus laikiklius. Standartiniai prie sienos tvirtinamų laikiklių rinkinių matmenys pateikiami šioje lentelėje.

Įsigijamas atskirai (prie sienos tvirtinamas laikiklis)

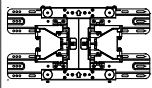
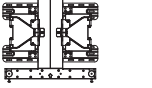
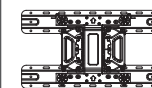
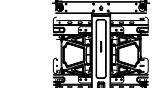
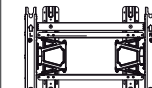
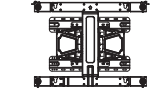
Modelis	32/37LS57** 32/37LM62** 32LM64** 32LM66**	42LS57** 42/47/55LM62** 42/47/55/60LM64** 42/47/55LM66** 42/47/55LM67** 42/47/55LM76**
VESA (A x B)	200 x 200	400 x 400
Standartinis sraigtas	M6	M6
Sraigtų skaičius	4	4
Prie sienos tvirtinamas laikiklis	LSW200BX 	LSW400BX 
	LSW220BX 	LSW420BX 
Modelis	65LM62**	
VESA (A x B)	600 x 400	
Standartinis sraigtas	M8	
Sraigtų skaičius	4	
Prie sienos tvirtinamas laikiklis	LSW600B, 	LSW620B 

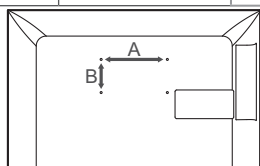

! DĖMESIO

- Pirmiausia atjunkite maitinimą ir tik tuomet judinkite arba montuokite televizorių. Antraip gali ištikti elektros smūgis.
- Jeigu tvirtinate televizorių prie lubų arba pasvirusios sienos, jis gali nukristi ir sunkiai sužeisti. Naudokite patvirtintą LG tvirtinimo prie sienos laikiklį ir kreipkitės į vietinį atstovą ar kvalifikuotą darbuotoją.
- Nepriveržkite sraigtų per daug, nes taip galite pažeisti televizorių ir prarasti teises į garantinę priežiūrą.
- Naudokite VESA standartą atitinkančius sraigtus ir sieninius laikiklius. Bet kokiai žalai ar sužalojimams, atsiradusiems dėl netinkamo naudojimo arba netinkamų priedų naudojimo, garantija netaikoma.

! PASTABA

- Naudokite varžtus, kurie yra nurodyti VESA standartinių varžtų specifikacijose.
- Prie sienos tvirtinamo laikiklio rinkinyje yra montavimo vadovas ir reikalingos detalės.
- Prie sienos tvirtinamas laikiklis yra užsakomas atskirai. Papildomų priedų galite įsigyti iš vietos pardavėjo.
- Varžtų ilgis priklauso nuo prie sienos tvirtinamo laikiklio. Įsitikinkite, kad naudojate tinkamo ilgio sraigtus.
- Jei reikia daugiau informacijos, žiūrėkite vadovą, pateikiamą su tvirtinimo prie sienos laikikliu.
- Tvirtindami trečiosios šalies tvirtinimo prie sienos laikiklį prie televizoriaus, įstatykite tvirtinimo prie sienos vidinius tarpiklius į televizoriaus tvirtinimo skyles, kad televizorius būtų vertikalus. Nenaudokite tarpiklių su LG tvirtinimo prie sienos laikikliu. (Tik 32/37/42LS57**, 32/37/42/47/55LM62**)

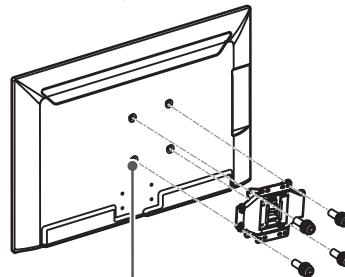

Tvirtinimo prie sienos vidinis tarpiklis (priklauso nuo modelio)

- Norėdami apsaugoti televizoriaus ekraną (nuo įbrėžimų, pirštų atspaudų), televizorių padėkite ant lygaus stalo paviršiaus, nenuimdami įpakavimo medžiagos.
- Nuėmę įpakavimo medžiagą nuo galinės televizoriaus pusės, sumontuokite televizorių remdamiesi vadovu, pridėtu kartu su prie sienos tvirtinamu laikikliu.
- Sumontavę televizorių, nuimkite apsaugines planšetes.

NUOTOLINIO VALDYMO PULTAS

Šiame vadove aprašymai pateikiami pagal nuotolinio valdymo pulto mygtukus. Atidžiai perskaitykite šį vadovą ir tinkamai naudokite televizorių. Norėdami pakeisti baterijas, atidarykite baterijų dangtelį, pakeiskite baterijas (1,5 V AAA), kad jų ⊕ ir ⊖ galai atitiktų ženklinią skyrelio viduje, ir uždarykite baterijų dangtelį. Norėdami išimti baterijas atlikite įdėjimo veiksmus atvirkščia tvarka.

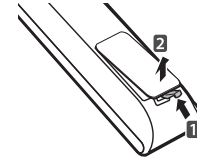

! DĖMESIO











- Nenaudokite vienu metu senų ir naujų baterijų, nes taip galite sugadinti nuotolinio valdymo pultą.

Nuotolinio valdymo pultą nukreipkite į televizoriaus nuotolinio valdymo jutiklį.

(tik LM669*)

<p>3D Naudojamas norint žiūrėti 3D vaizdą.</p>		<p>EXIT (išeiti) </p> <p>Išvalo ekrano rodmenis ir grįžta į TV žiūrėjimo režimą.</p>
<p> TV/RAD (televizorius / radijas) Pasirenkama radijo, televizijos ir skaitmeninės televizijos programa.</p>		<p>FAV Atveria mėgstamiausių kanalų sąrašą.</p>
<p>GUIDE (vadovas) Rodo programų vadovą.</p>		<p>1 APP/* Pasirinkite norimą MHP TV meniu šaltinį. (Tik Italijoje) (priklauso nuo modelio)</p>
<p>INFO (informacija) Rodo informaciją apie dabartinę programą ir ekraną.</p>		<p>1 ORANGE Tiesioginė prieiga prie jūsų interneto pramogų portalo ir naujienų paslaugų, kuriuos sukūrė „Orange“. (Tik Prancūzijoje)</p>
<p>SUBTITLE (subtitrai) Atkuria subtitrus, kuriems teikiate pirmenybę, jei įjungtas skaitmeninis režimas.</p>		<p>← PAGE (puslapis) → Pereinama prie ankstesnio arba kito ekrano.</p>
<p>Q. MENU (spartusis meniu) Atveria sparčiojo meniu langus.</p>		<p>2 Spalvoti mygtukai Jais pasiekiamos specialios tam tikrų meniu langų funkcijos. (): raudonas, (): žalias, (): geltonas, (): mėlynas)</p>
<p> INPUT (įvestis) Pakeičia įvesties šaltinį.</p>		<p>LIVE TV (tiesioginė TV) Grįžta į LIVE TV (tiesioginę TV).</p>
<p>LIST (sąrašas) Atveria įrašytą programų sąrašą.</p>		<p>Valdymo mygtukai , , , , </p> <p>Valdo „Premium“ turinį, DVR arba „Smart Share“ meniu, arba su SIMPLINK suderinamus įrenginius (USB arba SIMPLINK, arba DVR).</p>
<p>Q. VIEW (sparčioji peržiūra) Grįžta į prieš tai žiūrėtą programą.</p>		<p>REC (įrašyti) ● Naudojamas DVR meniu koreguoti.</p>
<p> HOME (pagrindinis puslapis) Atveria pagrindinio meniu langus.</p>		<p>3 TELETEKSTO MYGTUKAI Šie mygtukai naudojami teletekstui įvesti.</p>
<p> MY APPS (mano programos) Rodo programų sąrašą.</p>		
<p>Navigacijos mygtukai (aukštyn / žemyn / kairėn / dešinėn) Slenkama per meniu langus ir parinktis.</p>		
<p>OK (gerai) </p> <p>Pasirenkami meniu ir parinkty s ir patvirtinama jūsų įvestis.</p>		
<p> (Atgal) Grįžtama į ankstesnį lygmenį.</p>		

(tik LS57**, LM62**, LM64**, LM660*, LM67**, LM76**)

 (Naudotojo vadovas) Rodomas naudotojo vadovas.
 RATIO (santykis) Pakeičia vaizdo dydį.
 INPUT (įvestis) Pakeičia įvesties šaltinį.
 TV/RAD (televizorius / radijas) Pasirenkama radijo, televizijos ir skaitmeninės televizijos programa.
LIST (sąrašas) Atveria įrašytą programų sąrašą.
 (tarpas) Atveria tuščią tarpą ekrano klaviatūroje.
Q. VIEW (sparčioji peržiūra) Grįžta į prieš tai žiūrėtą programą.
FAV Atveria mėgstamiausių kanalų sąrašą.
 3D Naudojamas norint žiūrėti 3D vaizdą. (Tik LM62**, LM64**, LM66**, LM67**, LM76**)
 PAGE (puslapis) Pereinama prie ankstesnio arba kito ekrano.
SETTINGS (nustatymai) Atveria pagrindinį meniu.
 HOME (pagrindinis puslapis) Atveria pagrindinio meniu langus.
 MY APPS (mano programos) Rodo programų sąrašą.
Navigacijos mygtukai (aukštyn / žemyn / kairėn / dešinėn) Slenkama per meniu langus ir parinktis.
OK (gerai)  Pasirenkami meniu ir parinktys ir patvirtinama jūsų įvestis.
 (Atgal) Grįžtama į ankstesnį lygmenį.
GUIDE (vadovas) Rodo programų vadovą.



EXIT (išeiti)  Išvalo ekrano rodmenis ir grįžta į TV žiūrėjimo režimą.
2 Spalvoti mygtukai Jais pasiekiamos specialios tam tikrų meniu langų funkcijos. (): raudonas, (): žalias, (): geltonas, (): mėlynas)
3 TELETEKSTO MYGTUKAI Šie mygtukai naudojami teletekstui įvesti.
SUBTITLE (subtitrai) Atkuria subtitrus, kuriems teikiate pirmenybę, jei įjungtas skaitmeninis režimas.
Q. MENU (spartusis meniu) Atveria sparčiojo meniu langus.
LIVE TV (tiesioginė TV) Grįžta į LIVE TV (tiesioginę TV).
Valdymo mygtukai ( ,  ,  ,  , ) Valdo „Premium“ turinį, DVR arba „Smart Share“ meniu, arba su SIMPLINK suderinamus įrenginius (USB arba SIMPLINK, arba DVR).
REC (įrašyti)  Naudojamas DVR meniu koreguoti.
4 ENERGY SAVING (energijos taupymas) Pritaiko ekrano šviesumą, kad būtų naudojama mažiau energijos. (Tik LS57**)
INFO (informacija)  Rodo informaciją apie dabartinę programą ir ekraną. (): tik LS57** (): tik LM62**, LM64**, LM660*, LM67**, LM76**)
AD Įjungia arba išjungia garso tipą.
5 APP/* APP/* Pasirinkite norimą MHP TV meniu šaltinį. (Tik Italijoje) (priklauso nuo modelio)
5 @ ORANGE Tiesioginė prieiga prie jūsų interneto pramogų portalo ir naujienų paslaugų, kuriuos sukūrė „Orange“. (Tik Prancūzijoje)

STEBUKLINGO NUOTOLINIO VALDYMO PULTO FUNKCIJOS

Šis priedas pridedamas ne prie visų modelių.

Kai pasirodo pranešimas stebuklingo nuotolinio valdymo pulto baterija išsiekvojo. Pakeiskite bateriją, pakeiskite bateriją. Norėdami pakeisti baterijas, atidarykite baterijų dangtelį, pakeiskite baterijas (1,5 V AA), kad jų ⊕ ir ⊖ galai atitiktų ženklinį skyrelio viduje, ir uždarykite baterijų dangtelį. Naudodami nuotolinio valdymo pultą, nukreipkite jį į televizoriaus nuotolinio valdymo jutiklį. Norėdami išimti maitinimo elementus, atlikite įdėjimo veiksmus atvirkščia tvarka.

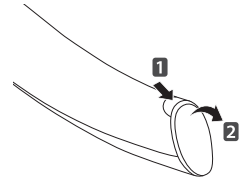

⚠ DĖMESIO

- Nenaudokite vienu metu senų ir naujų baterijų, nes taip galite sugadinti nuotolinio valdymo pultą.

(tik 60LM645*, 32/42/47/55LM66**, 42/47/55LM67**, 42/47/55LM76**)

⏻ (POWER) (maitinimas)
Įjungia arba išjungia televizorių.

↶ BACK (atgal)
Grįžtama į ankstesnį lygmenį.

Ratukas (OK)
Pasirenkami meniu ir parinkty ir patvirtinama jūsų įvestis. Slenkama per įrašytus kanalus. Jei ekrane judindami žymeklį paspausite navigacijos mygtuką, žymeklis išnyks, o stebuklingas nuotolinio valdymo pultas veiks kaip įprastinis nuotolinio valdymo pultas. Norėdami vėl pamatyti žymeklį, papurtykite stebuklingą nuotolinio valdymo pultą į šalis.

Žymeklis (RF siųstuvas)

🏠 HOME (pagrindinis puslapis)
Įjungia pagrindinį meniu.

Navigacijos mygtukai (aukštyn / žemyn / kairėn / dešinėn)
Slenkama per meniu langus ir parinktis.

+ / -
Pritaiko garsumo lygį.

^ P v
Slenkama per įrašytas programas ar kanalus.

🔇 MUTE (nutildyti)
Nutildo visus garsus.

📺 MY APPS (mano programos)
Rodo programų sąrašą.

3D
Naudojamas 3D vaizdui žiūrėti.

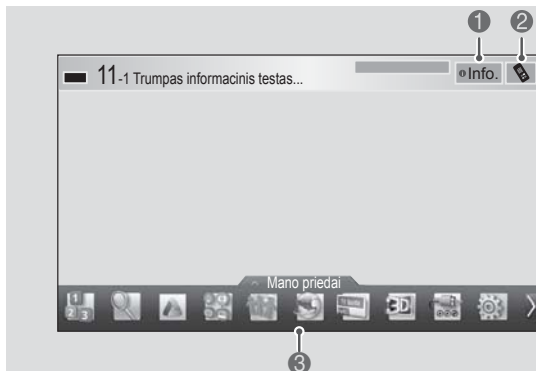

- | | |
|---|--|
| 1 | Jei paspausite Ratukas (OK) stebuklingo nuotolinio valdymo pulte, pasirodys toks ekranas. Rodo informaciją apie esamą programą ir ekraną. |
| 2 | Paspaudus šį mygtuką bus rodoma skaičių klaviatūra, kuria galėsite pasirinkti programos numerį. |
| 3 | Galite pasirinkti meniu Mano programos. |

Stebuklingo nuotolinio valdymo pulto registravimas

Tam, kad veiktų nuotolinio valdymo pultas „Magic“, jį reikia „susieti“ (užregistruoti) su savo televizoriumi.

Kaip užregistruoti stebuklingą nuotolinio valdymo pultą

	<ol style="list-style-type: none"> 1 Norėdami registruoti automatiškai, įjunkite televizorių ir paspauskite Ratukas (OK) mygtuką. Kai registravimas bus baigtas, ekrane pasirodys pranešimas apie užbaigimą. 2 Jeigu registravimas nepavyko, išjunkite ir vėl įjunkite televizorių, tada paspauskite Ratukas (OK) mygtuką, kad būtų atliktas registravimas.
---	---

Kaip iš naujo užregistruoti stebuklingą nuotolinio valdymo pultą

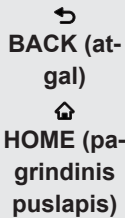
	<ol style="list-style-type: none"> 1 Kartu paspauskite ir palaikykite BACK ir HOME mygtukus 5 sekundes, kad atkurtumėte, tada registruokite, kaip aprašyta aukščiau „Kaip registruoti nuotolinio valdymo pultą „Magic““. 2 Norėdami iš naujo registruoti nuotolinio valdymo pultą „Magic“, paspauskite ir palaikykite mygtuką BACK 5 sekundes, nukreipę į televizorių. Kai registravimas bus baigtas, ekrane pasirodys pranešimas apie užbaigimą.
---	--

Kaip naudoti stebuklingą nuotolinio valdymo pultą

	<ol style="list-style-type: none"> 1 Jeigu žymeklis dings, šiek tiek pajudinkite nuotolinio valdymo pultą kairėn arba dešinėn. Tada jis automatiškai atsiras ekrane. <ul style="list-style-type: none"> » Jei žymeklio tam tikrą laiką nenaudosite, jis išnyks. 2 Galite perkelti žymeklį nukreipę nuotolinio valdymo pulto žymeklio imtuvą į savo televizorių ir pastūmę jį į kairę, dešinę, aukštyn arba žemyn. <ul style="list-style-type: none"> » Jeigu žymeklis tinkamai neveikia, palikite nuotolinio valdymo pultą 10 sekundžių, tada vėl jį naudokite.
---	---

Atsargumo priemonės, kurių reikia imtis naudojant stebuklingą nuotolinio valdymo pultą

- Naudokite nuotolinio valdymo pultą, neviršydamami maksimalaus ryšio atstumo (10 m). Jei nuotolinio valdymo pultą naudosite didesniu atstumu arba jam trukdys koks nors objektas, gali kilti ryšio sutrikimų.
- Ryšio sutrikimų gali kilti ir dėl šalia esančių įrenginių. Elektros prietaisai, pvz., mikrobangų krosnelė arba belaidis LAN gaminytis, gali sukelti trikdžius, nes jie naudoja tą patį diapazoną (2,4 GHz) kaip ir stebuklingas nuotolinio valdymo pultas.
- Stebuklingą nuotolinio valdymo pultą numetus arba stipriai sutrenkus, jį galima sugadinti arba jis gali pradėti blogai veikti.
- Pasisaugokite, kad naudodami stebuklingą nuotolinio valdymo pultą neatsitrenktumėte į šalia esančius baldus ar žmones.
- Gamintojas ir montuotojas negali teikti paslaugos, susijusios su žmonių sauga, nes taikomas belaidis įrenginys gali sukelti elektros bangų trikdžius.
- Rekomenduojama, kad prieigos taškas (AP) būtų toliau nei per 1 m nuo televizoriaus. Jei AP bus įrengtas arčiau nei per 1 m, dėl dažnių trikdžių stebuklingas nuotolinio valdymo pultas gali neveikti taip, kaip tikėtasi.

NAUDOTOJO VADOVO NAUDOJIMAS

Naudotojo vadovas suteikia galimybę lengviau pasiekti išsamią informaciją apie televizorių.

- 1 Paspauskite mygtuką  HOME, kad įjungtumėte meniu HOME.
- 2 Pasirinkite **Naudotojo vadovas** ir paspauskite **ratuką (OK)**.



Naudotojo vadovas



PASTABA

- Be to, galite pasiekti naudotojo vadovą paspausdami  (Naudotojo vadovas) nuotolinio valdymo pulte.



- 1 Rodo tuo metu žiūrimą programą arba įvesties šaltinio ekraną.
- 2 Leidžia pasirinkti norimą kategoriją.
- 3 Leidžia pasirinkti norimą elementą. Galite naudoti \wedge/\vee norėdami pereiti iš vieno puslapio į kitą.
- 4 Leidžia pereiti į jūsų norimos funkcijos iš rodyklės aprašymą.

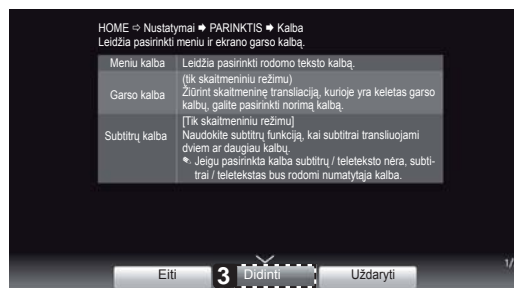
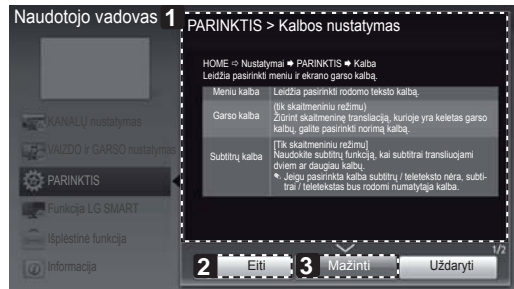

- 1 Rodo pasirinkto meniu aprašymą. Galite naudoti \wedge/\vee , norėdami pereiti iš vieno puslapio į kitą.
- 2 Pereina į pasirinktą meniu tiesiai iš naudotojo vadovo.
- 3 Padidina arba sumažina ekraną.

TECHNINĖ PRIEŽIŪRA

Televizoriaus valymas

Reguliariai valykite savo televizorių, kad užtikrintumėte geriausią jo veikimą ir pailgintumėte eksploataavimo trukmę.



DĖMESIO

- Prieš pradėdami būtina išjunkite maitinimą ir atjunkite maitinimo kabelį ir visus kitus kabelius.
- Jei ilgą laiką televizorius bus paliktas be priežiūros ir nenaudojamas, atjunkite maitinimo kabelį iš sieninio elektros lizdo, kad išvengtumėte galimos žalos dėl žaibo ar elektros energijos pertrūkių.

Ekranas, rėmas, korpusas ir stovas

- Norėdami nuvalyti dulkes, nušluostykite paviršių sausu, švairiu ir minkštu audiniu.
- Norėdami pašalinti didelius nešvarumus, nušluostykite paviršių švariame vandenyje arba praskiestame švelniame valiklyje sudrėkintu audiniu. Tuomet iškart nušluostykite sausu audiniu.



DĖMESIO

- Visada stenkitės neliesti ekrano, kad jo nepažeistumėte.
- Nespauskite, netrinkite ir nedaužykite ekrano paviršiaus nagais ar aštriu daiktu, nes galite subraižyti ekraną ir sukelti vaizdo iškraipymus.
- Nenaudokite chemikalų, nes jie gali sugadinti gaminį.
- Nepurškite ant paviršiaus skysčių. Jei į televizorių pateks vandens, gali kilti gaisras, elektros smūgis arba gedimas.

Maitinimo laidas

Reguliariai šalinkite susikaupusias dulkes ir purvą nuo maitinimo kabelio.

GEDIMŲ ŠALINIMAS

Problema	Sprendimas
Nepavyksta valdyti televizoriaus nuotolinio valdymo pultu.	<ul style="list-style-type: none"> • Patikrinkite gaminio nuotolinio valdymo jutiklį ir pabandykite dar kartą. • Patikrinkite, ar tarp gaminio ir nuotolinio valdymo pulto nėra kliūčių. • Patikrinkite, ar baterijos dar veikia ir yra tinkamai įdėtos (+ prie +, - prie -).
Nėra nei vaizdo, nei garso.	<ul style="list-style-type: none"> • Patikrinkite, ar gaminys yra įjungtas. • Patikrinkite, ar maitinimo kabelis įjungtas į sieninį elektros lizdą. • Patikrinkite, ar nėra problemų dėl sieninio elektros lizdo, prijungdami prie jo kitus gaminius.
Televizorius netikėtai išsijungia.	<ul style="list-style-type: none"> • Patikrinkite maitinimo valdymo nustatymus. Gali būti pertrauktas elektros tiekimas. • Patikrinkite, ar laiko nustatymuose neįjungta automatinio išsijungimo funkcija. • Jei įjungus televizorių jis negaus jokio signalo, po 15 minučių televizorius išsijungs automatiškai.
Kai jungiama prie kompiuterio (RGB / HDMI DVI), rodoma „Nėra signalo“ arba „Netinkamas formatas“.	<ul style="list-style-type: none"> • Išjunkite / įjunkite TV naudodami nuotolinio valdymo pultą. • Iš naujo prijunkite RGB / HDMI kabelį. • Perkraukite kompiuterį, kai TV yra įjungtas.

SPECIFIKACIJOS

Naujinant gaminio funkcijas jo specifikacijos gali būti keičiamos iš anksto neįspėjus.

(Tik 32/37/42LS575*, 32/42/47/55/60LM64**, 32/42/47/55LM66**, 42/47/55LM67**, 42/47/55LM76**)

Belaidžio LAN modulio (TWFM-B003D) specifikacijos	
standartinis	IEEE802.11a/b/g/n
Dažnių diapazonas	2400–2483,5 MHz 5150–5250 MHz 5725–5850 MHz
Moduliacija	CCK / OFDM / MIMO
Išvesties galia (tipinė)	802.11a: 11 dBm 802.11b: 15 dBm 802.11g: 13 dBm 802.11n – 2,4GHz: 13 dBm 802.11n – 5GHz: 13 dBm
Duomenų greitis	802.11a/g: 54 Mbps 802.11b: 11 Mbps 802.11n: 300 Mbps
Antenos stiprinimas (tipinis)	2400–2483,5 MHz: –2,5dBi 5150–5250 MHz: –2,2dBi 5725–5850 MHz: –2,9dBi
Užimamos juostos plotis	802.11a/b/g: HT20 802.11n: HT20/40
<ul style="list-style-type: none"> Kadangi atskirose šalyse gali būti naudojamas skirtingas dažnių kanalas, naudotojas negali keisti ar reguliuoti veikimo dažnių, šis produktas nustatytas naudoti su vietine dažnių lentele. 	
	

(Tik 60LM645*, 32/42/47/55LM66**, 42/47/55LM67**, 42/47/55LM76**)

„Bluetooth“ modulio (BM-LDS302) specifikacijos	
standartinis	„Bluetooth“ versija 3.0
Dažnių diapazonas	2400–2483,5 MHz
Išvesties galia (maks.)	10 dBm ar mažesnė
Duomenų perdavimo sparta (maks.)	3 Mbps
Ryšio atstumas	Matymo linija apie 10 m
	



LIETOTĀJA ROKASGRĀMATA LED LCD TELEVIZORS

Pirms ierīces izmantošanas rūpīgi izlasiet šo rokasgrāmatu un saglabājiet to turpmākai uzziņai.

SATURA RĀDĪTĀJS

3 LICENCES

3 ATKLĀTĀ PIRMKODA PROGRAMMATŪRAS PAZIŅOJUMS

4 DROŠĪBAS NORĀDĪJUMI

- 10 - 3D attēlveidošanas skatīšanās (tikai 3D modeļiem)

12 UZSTĀDĪŠANAS PROCEDŪRA

12 MONTĀŽA UN SAGATAVOŠANA

- 12 Izsaiņošana
15 Jāiegādājas atsevišķi
16 Detaļas un pogas
17 Televizora celšana un pārvietošana
18 Uzstādīšana uz galda
20 Uzstādīšana pie sienas

21 TĀLVADĪBAS PULTS

23 MAĢISKĀS TĀLVADĪBAS PULTS FUNKCIJAS

- 24 Maģiskās tālvadības pults reģistrēšana
24 Maģiskās tālvadības pults lietošana
24 Piesardzības pasākumi maģiskās tālvadības pults lietošanā

25 LIETOTĀJA CEĻVEŽA LIETOŠANA

26 TEHNISKĀ APKOPE

- 26 Televizora tīrīšana
26 - Ekrāns, ietvars, korpuss un statnis
26 - Strāvas vads

26 PROBLĒMU NOVĒRŠANA

27 SPECIFIKĀCIJAS



BRĪDINĀJUMS

- Ignorējot brīdinājuma paziņojumu, varat gūt nopietnas traumas, turklāt pastāv negadījuma vai nāves risks.



UZMANĪBU!

- Ignorējot piesardzības paziņojumu, varat gūt vieglas traumas, un var tikt radīti ierīces bojājumi.



PIEZĪME

- Piezīme palīdz izprast ierīces darbību un to droši lietot. Pirms ierīces lietošanas, lūdzu, rūpīgi izlasiet piezīmi.

LICENCES

Atbalstītās licences dažādiem modeļiem var atšķirties. Lai iegūtu papildinformāciju par licencēm, apmeklējiet tīmekļa vietni www.lg.com.



Ražota, izmantojot Dolby Laboratories licenci. „Dolby” un divu D simbols ir Dolby Laboratories prečzīmes.



HDMI, HDMI logotips un High-Definition Multimedia Interface ir HDMI Licensing LLC prečzīmes vai reģistrētas prečzīmes.



PAR DIVX VIDEO: DivX® ir digitālā video formāts, ko izstrādājis uzņēmums DivX, LLC, kas ir Rovi Corporation filiāle. Šī ir oficiāla DivX Certified® ierīce, kas atskaņo DivX video. Vietnē divx.com ir atrodama papildinformācija un programmatūras rīki failu pārveidošanai DivX video formātā.

PAR DIVX VIDEO PĒC PIEPRASĪJUMA: šī DivX Certified® ierīce ir jāreģistrē, lai tajā varētu demonstrēt iegādātās DivX video pēc pieprasījuma (VOD) filmas. Lai iegūtu reģistrācijas kodu, ierīces iestatījumu izvēlnē atveriet DivX VOD sadaļu. Apmeklējiet vietni vod.divx.com, lai iegūtu papildinformāciju par reģistrācijas pabeigšanu.

„DivX Certified® norāda, ka ierīcē ir iespējams atskaņot DivX® video ar izšķirtspēju līdz HD 1080p, ieskaitot Premium saturu.”

„DivX®, DivX Certified® un ar tiem saistītie logotipi ir uzņēmuma Rovi Corporation vai tā filiāļu prečzīmes un tiek lietoti saskaņā ar licenci.”

„Uz ierīci attiecas viens vai vairāki šādi ASV patenti:
7,295,673; 7,460,668; 7,515,710; 7,519,274”



Ražota, izmantojot licenci atbilstoši ASV patentam Nr.: 5956674, 5974380, 6487535 un citiem ASV un pasaulē izsniegtiem vai vēl neizsniegtiem patentiem. DTS, simbols, kā arī DTS kopā ar simbolu ir reģistrētas prečzīmes, un DTS 2.0+Digital Out ir DTS, Inc. prečzīme. Ierīcē ir iekļauta programmatūra. © DTS, Inc. Visas tiesības paturētas.

ATKLĀTĀ PIRMKODA PROGRAMMATŪRAS PAZIŅOJUMS

Lai saņemtu pirmkodu saskaņā ar GPL, LGPL, MPL un citām pirmkoda licencēm, kas ir iekļautas šajā ierīcē, lūdzu, apmeklējiet tīmekļa vietni <http://opensource.lge.com>.

Papildus pirmkodam varat lejupielādēt visus atbilstošos licences nosacījumus, garantijas atrunas un autortiesību paziņojumus.

LG Electronics pēc pieprasījuma (rakstot uz e-pasta adresi opensource@lge.com) pirmkodu piegādās arī CD-ROM formātā par maksu, kas sedz tālāk norādītās izplatīšanas veikšanas izmaksas (piemēram, datu nesēja, piegādes un apstrādes izmaksas). Šis piedāvājums ir spēkā trīs (3) gadus no ierīces iegādes datuma.

DROŠĪBAS NORĀDĪJUMI



Pirms ierīces lietošanas, lūdzu, rūpīgi izlasiet turpmākās norādes par piesardzības pasākumiem.

! BRĪDINĀJUMS



- Nenovietojiet televizoru un tālvadības pulti šādās vietās:
 - tiešos saules staros;
 - telpā ar augstu mitruma līmeni, piemēram, vannas istabā;
 - siltuma avotu, piemēram, plīts un citu sildierīču, tuvumā;
 - virtuves letes vai mitrinātāju tuvumā, kur ierīce var tikt pakļauta tvaika vai eļļas iedarbībai;
 - vietā, kur ierīce ir pakļauta lietusei un vēja iedarbībai;
 - ūdens trauku, piemēram, vāžu, tuvumā.

Neievērojot šos nosacījumus, varat izraisīt ugunsgrēku, elektriskās strāvas triecienu, radīt ierīces bojājumus vai deformāciju.



- Nenovietojiet ierīci putekļainās vietās. Tas var radīt ugunsbīstamību.

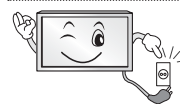

- Atvienojiet ierīci, izmantojot elektrotīkla kontaktdakšu. Kontaktdakšai ir jābūt viegli pieejamai.



- Neaiztieciot elektrotīkla kontaktdakšu ar slapjām rokām. Turklāt, ja vada kontakti ir slapji vai putekļaini, nosusiniet kontaktdakšu vai noslaukiet putekļus. Pārlieka mitruma dēļ varat gūt nāvējošu elektrotraumu.



- Pārbaudiet, vai strāvas vads ir pievienots iezemētam elektrotīklam (izņemot neiezemētas ierīces). Varat gūt nāvējošu elektrotraumu vai traumu.

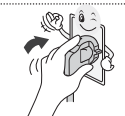

- Strāvas vadam ir jābūt pilnīgā darba kārtībā. Ja strāvas vads nav pilnīgā darba kārtībā, var izcelties ugunsgrēks.



- Nodrošiniet, lai strāvas vads nesaskartos ar karstiem priekšmetiem, piemēram, sildītāju. Tas var izraisīt ugunsgrēku vai elektriskās strāvas triecienu.

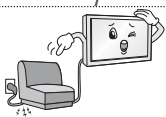

- Nenovietojiet smagus priekšmetus vai pašu ierīci uz tās strāvas vadiem. Neievērojot šo nosacījumu, varat izraisīt ugunsgrēku vai elektriskās strāvas triecienu.



- Antenas kabeļa ievadu telpā no āra izlokiet tā, lai nepieļautu lietusei ūdens ieplūšanu telpā. Ūdens ieplūšana var radīt ierīces bojājumus un izraisīt elektriskās strāvas triecienu.



- Uzstādot televizoru pie sienas, nodrošiniet, lai strāvas un signāla kabeli nekarātos televizora aizmugurē. Tas var izraisīt ugunsgrēku vai elektriskās strāvas triecienu.

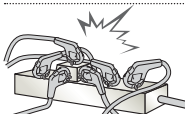

- Vienai sienas kontaktligzdai nepievienojiet pārāk daudz elektroierīču. Pārkaršanas rezultātā var izcelties ugunsgrēks.



- Pievienojot ārējas ierīces, uzmaniet, lai ierīce nenokrīt vai neapgāžas. Tas var izraisīt traumas vai radīt ierīces bojājumus.



- Iepakojuma pretmitruma materiālu vai vinila iepakojumu glabājiet bērniem nepieejamā vietā. Pretmitruma materiāls ir bīstams, to norijot. Ja nejaušības dēļ tas tiek norīts, izraisiet personai vemšanu un dodieties uz tuvāko slimnīcu. Turklāt vinila iepakojums var izraisīt nosmakšanu. Glabājiet to bērniem nepieejamā vietā.



- Neļaujiet bērniem rāpties uz televizora vai karāties tajā. Televizors var nogāzties un radīt nopietnas traumas.



- Atbrīvojieties no izlietotajām baterijām pārdomāti, lai nepieļautu, ka bērns tās norij. Ja baterija ir norīta, nekavējoties vērsieties pie ārsta pēc palīdzības.

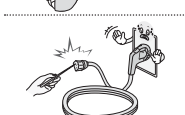

- Neievietojiet vadītāju (piemēram, metāla irbuli) vienā strāvas vada galā, ja otrs tā gals ir pievienots sienas ieejas terminālim. Turklāt neskarieties pie strāvas vada uzreiz pēc tā pievienošanas sienas ieejas terminālim. Tādējādi varat gūt nāvējošu elektrotraumu. (atkarībā no modeļa)



- Nenovietojiet un neglabājiet viegli uzliesmojošas vielas ierīces tuvumā. Pastāv sprādziena vai ugunsgrēka bīstamība, ko var izraisīt neuzmanīga apiešanās ar viegli uzliesmojošām vielām.



- Nemetiet ierīcē metāla priekšmetus, piemēram, monētas, matu sprādzes, irbulīšus vai vadus, kā arī viegli uzliesmojošas lietas, piemēram, papīru un sērkokciņus. Īpaša uzmanība ir jāpievērš, bērniem esot ierīces tuvumā. Īpašs risks ir iespējams elektriskās strāvas trieciena, aizdegšanās vai traumu risks. Ja ierīcē nokļūst svešķermenis, atvienojiet strāvas vadu no kontaktligzdas un sazinieties ar klientu apkalpošanas centru.



- Nesmidziniet uz ierīces ūdeni un neberziet to ar viegli uzliesmojošu vielu (atšķaidītāju vai benzolu). Šāda rīcība var izraisīt ugunsgrēku vai elektriskās strāvas triecienus.



- Nepakļaujiet ierīci triecieniem un nepieļaujiet, ka tajā iekrīt vai uz ekrāna uzkrīt priekšmeti. Tādējādi varat gūt traumas, vai ierīcei var tikt radīti bojājumi.



- Nekad neskarieties pie šīs ierīces vai antenas pērkonu negaisa vai zibens laikā. Tādējādi varat gūt nāvējošu elektrotraumu.

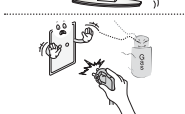

- Neskarieties pie sienas kontaktligzdas, kad radusies gāzes noplūde. Atveriet logus un izvēdiniet telpu. Tas var izraisīt ugunsgrēku vai aizdegšanos no dzirksteles.



- Neizjauciet, neremontējiet un nepārveidojiet ierīci paša spēkiem. Šāda rīcība var izraisīt ugunsgrēku vai elektriskās strāvas triecienu. Lai veiktu pārbaudi, kalibrēšanu vai remontu, sazinieties ar klientu apkalpošanas centru.



- Ja rodas kāda no tālāk minētajām situācijām, nekavējoties atvienojiet ierīci no elektrotīkla kontaktligzdas un sazinieties ar vietējo klientu apkalpošanas centru.
 - Ierīce tikusi pakļauta triecienam
 - Ierīce ir bojāta
 - Ierīcē ir nokļuvuši svešķermeņi
 - Ierīce rada dūmus vai neparastu smaku

Tas var izraisīt ugunsgrēku vai elektriskās strāvas triecienu.



- Ja plānojat ierīci nelielot ilgu laiku, atvienojiet strāvas vadu no ierīces. Uzkrājušies putekļi var izraisīt ugunsgrēku, vai izolācijas pasliktināšanās var izraisīt elektrības noplūdi, elektriskās strāvas triecienu vai ugunsgrēku.



- Ierīce nedrīkst atrasties vietās, kur tai var uzpīlēt vai uzšļakstīties šķidrums, un uz ierīces nedrīkst novietot priekšmetus ar šķidrumu, piemēram, vāzes.

UZMANĪBU!



- Uzstādiet ierīci vietā, kur nav radioviļņu.

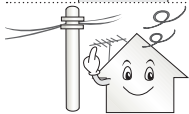

- Starp ārējo antenu un elektrotīkla līniju ir jābūt pietiekamam attālumam, lai līnija netiktu skarta, pat ja antena nogāžas. Tas var radīt elektriskās strāvas triecienu.



- Neuzstādiet ierīci nedrošās vietās, piemēram, uz nestabiliem plauktiem vai slīpām virsmām. Nenovietojiet to arī vietās, kuras pakļautas vibrācijai vai kur ierīci nevar pilnīgi atbalstīt. Pretējā gadījumā ierīce var nokrist vai apgāzties, tādējādi radot traumu vai ierīces bojājumus.

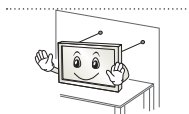

- Ja uzstādāt televizoru uz statņa, ir jānodrošina papildu līdzekļi, lai nepieļautu ierīces apgāšanos. Pretējā gadījumā ierīce var nogāzties, tādējādi radot traumas.

- Ja plānojat ierīci stiprināt pie sienas, tās aizmugurē pievienojiet VESA standartam atbilstošu stiprinājuma mehānismu (papildu detaļas). Ja ierīcei pievienojat sienas stiprinājuma kronšteina komplektu (papildu detaļas), piestipriniet to rūpīgi, lai ierīce nenokristu.

- Izmantojiet tikai ražotāja norādīto papildaprīkojumu/piederumus.

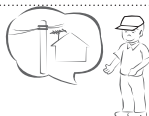

- Uzstādot antenu, konsultējieties ar kvalificētu tehniķi. Pretējā gadījumā varat izraisīt ugunsbīstamību vai elektriskās strāvas trieciena risku.

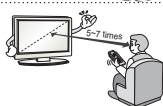

- Skatoties televizoru, ieteicams atrasties attālumā, kas ir 5–7 reizes lielāks par ekrāna diagonāles garumu. Ilgstoša televizora skatīšanas var veicināt redzes miglošanos.

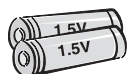

- Lietojiet tikai norādītā veida baterijas. Pretējā gadījumā varat radīt tālvadības pults bojājumus.

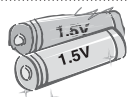

- Vienlaikus nelietojiet jaunu un vecu bateriju. Tas var veicināt bateriju pārkaršanu vai iztecēšanu.



- Uzmaniet, lai starp tālvadības pulti un tās sensoru neatrastos priekšmeti.



- Tālvadības pults signālu var traucēt saules vai cita spēcīga gaisma. Šādā gadījumā aptumšojiet telpu.

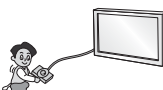

- Pievienojot ārējas ierīces, piemēram, videospēļu konsoles, pārbaudiet, vai savienojuma vadi ir pietiekami gari. Pretējā gadījumā ierīce var apgāzties, tādējādi radot traumas vai ierīces bojājumus.



- Neieslēdziet/neizslēdziet ierīci, pievienojot strāvas vadu sienas kontaktligzdai vai atvienojot no tās (neizmantojiet kontaktdakšu slēdža vietā). Tādējādi varat radīt mehānisku bojājumu vai izraisīt elektriskās strāvas triecienu.

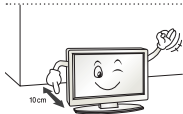

- Lūdzu, ievērojiet tālāk izklāstītās uzstādīšanas norādes, lai novērstu ierīces pārkaršanu.
 - Attālumam starp ierīci un sienu ir jābūt lielākam par 10 cm.
 - Nenovietojiet ierīci vietā, kur nav ventilācijas (piem., grāmatplauktā vai sienas skapī).
 - Neuzstādiet ierīci uz paklāja vai polsterējuma.
 - Pārbaudiet, vai ventilācijas atveres nenosedz galdauts vai aizkars.

Pretējā gadījumā varat izraisīt ugunsgrēku.



- Neskarities ventilācijas atverēm, kad ilgstoši skatāties televizoru, jo atveres var sakarst. Tas neietekmē šīs ierīces darbību vai veiktspēju.

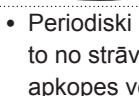

- Periodiski pārbaudiet ierīces vadu, un, ja tā izskats liecina par bojājumu vai nolietojumu, atvienojiet to no strāvas avota, pārtrauciet ierīces lietošanu un nomainiet vadu pret tieši tādu pašu pilnvarota apkopes veicēja rezerves vadu.

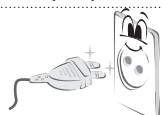

- Nepieļaujiet putekļu uzkrāšanos uz strāvas vada kontaktiem vai kontaktligzdā. Tas var radīt ugunsbīstamību.

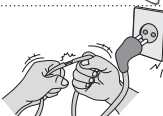

- Sargiet strāvas vadu no fiziskas vai mehāniskas nepareizas lietošanas — savērpanās, mezgliem, saspiešanas, ievēršanas durvīs un samīšanas. Pievērsiet uzmanību kontaktdakšām, sienas kontaktligzdām, kā arī vietai, kur vads iznāk no ierīces.



- Nespiediet paneli stingri ar plaukstu vai asu priekšmetu, piemēram, naglu, zīmuli vai pildspalvu, un neskrāpējiet to.



- Nepieskarities ekrānam un ilgstoši neturiet pie tā pirkstu(s). Šādi ekrānā varat radīt īslaicīgu kropļojumu.



- Tirot ierīci un tās sastāvdaļas, vispirms atvienojiet strāvas vadu un notīriet ierīci ar mīkstu drāniņu. Pārmērīgi spiežot, iekārtu varat saskrāpēt vai radīt krāsu bojājumus. Nesmidziniet uz ierīces ūdeni un netīriet to ar slapju drāniņu. Nekad neizmantojiet stiklu tīrāmo līdzekli, automašīnu vai rūpniecisko spodrinātāju, abrazīvu līdzekli vai vasku, benzolu, spirtu u. c. līdzekli, kas var radīt ierīces un tās paneļa bojājumus.

Neievērojot šo nosacījumu, varat izraisīt ugunsgrēku, elektriskās strāvas triecienu vai ierīces bojājumus (deformāciju, koroziju vai defektus).

- Kamēr šī ierīce ir pievienota maiņstrāvas sienas kontaktligzdai, tā nav atvienota no maiņstrāvas enerģijas avota, pat ja izslēdzat ierīci ar SLĒDZI.



- Atvienojot strāvas vadu, satveriet kontaktdakšu un izvelciet to no kontaktligzdas. Ja strāvas vada iekšējās dzīslas ir atvienojušās, tas var izraisīt ugunsgrēku.



- Pārvietojot ierīci, vispirms to izslēdziet. Pēc tam atvienojiet strāvas vadus, antenas kabelus un visus savienojuma vadus. Televizors vai strāvas vads var tikt bojāts, tādējādi radot ugunsgrēka vai elektriskās strāvas trieciena bīstamību.



- Pārvietojot vai izsaiņojot ierīci, strādājiet vismaz divatā, jo ierīce ir smaga. Pretējā gadījumā varat gūt traumas.



- Reizi gadā sazinieties ar klientu apkalpošanas centru, lai iztīrītu ierīces iekšējās detaļas. Uzkrājušies putekļi var izraisīt mehāniskus bojājumus.



- Visus apkopes darbus uzticiet kvalificētiem apkopes darbiniekiem. Apkope ir nepieciešama, ja ierīce jebkādā veidā tiek bojāta — bojāts strāvas vads vai kontaktdakša, ierīcei uzliets šķidrums vai tajā iekrituši priekšmeti, ierīce nokļuvusi lietū vai slapjumā, tā nedarbojas, kā paredzēts, vai tikusi nomesta.



- Ja ierīce pieskaroties šķiet auksta, ieslēdzot tā var īsi nomirgot. Tas ir normāla parādība; ar ierīci nekas nav noticis.



- Ierīces panelis ir augstās tehnoloģijas izstrādājums ar augstu izšķirtspēju — no diviem līdz sešiem miljoniem pikseļu. Uz paneļa, iespējams, redzēsiet sīkus melnus un/vai spilgtus krāsainus (sarkanus, zilus vai zaļus) punktiņus 1 ppm izmērā. Tas nenorāda uz nepareizu darbību un neietekmē ierīces veiktspēju un drošumu. Šāda parādība ir novērojama arī trešo pušu ierīcēm, un uz to neattiecas apmaiņas vai atlīdzības nosacījumi.



- Panelim atkarībā no skatīšanās pozīcijas (no kreisās/labās puses/no augšas/apakšas) var būt atšķirīgs spilgtums un krāsa. Tas rodas paneļa īpatnību dēļ. Tas nav saistīts ar ierīces veiktspēju, un tā nav nepareiza ierīces darbība.



- Ja ekrānā ilgāku laiku ir redzams nekustīgs attēls (piem., apraides kanāla logotips, ekrāna izvēlne, videospēles aina), tas ilgākā laika periodā var radīt ekrāna bojājumu, kā rezultātā attēls tiek aizturēts — notiek tā saucamā attēla pielipšana. Attēla pielipšana ierīces garantijas nosacījumos nav ietverta.

Izvairieties no ilgstošas (2 stundas vai ilgāk LCD ekrānā, 1 stundu vai ilgāk plazmas ekrānā) fiksēta attēla rādīšanas ekrānā.

Turklāt, ja ilgstoši skatāties televizoru attēla attiecībā 4:3, attēla pielipšana var veidoties paneļa malās.

Šāda parādība ir novērojama arī trešo pušu ierīcēm, un uz to neattiecas apmaiņas vai atlīdzības nosacījumi.

• **Atskaņotā skaņa**

„Kraķšņošs” troksnis: kraķšņošu troksni, kas dzirdams, skatoties vai izslēdzot televizoru, rada plastmasas termiska saraušanās temperatūras un mitruma ietekmē. Šī skaņa parasti ir novērojama izstrādājumiem, kam nepieciešama termiska deformācija. Elektroshēmas/paneļa dūkoņa: nelielu troksni rada ātras darbības pārslēgš, kas ierīces darbībai nodrošina lielu strāvas apjomu. Dažādām ierīcēm skaņa atšķiras.

Dzirdamā skaņa neietekmē šīs ierīces veiktspēju vai drošumu.

3D attēlveidošanas skatīšanās (tikai 3D modeļiem)



BRĪDINĀJUMS

Skatīšanās vide

- Skatīšanas ilgums
 - Skatoties 3D saturu, ik pēc stundas atpūties 5–15 minūtes. Ilgstoša 3D satura skatīšanās var izraisīt galvassāpes, reiboni, nogurumu vai acu pārpūli.

Cilvēki ar gaismjutības problēmām vai hroniskām slimībām

- Dažiem lietotājiem, skatoties uz mirgojošu gaismu vai noteikta veida 3D satura attēlu, var rasties slimības saasinājumi vai neparasti simptomi.
- Neskatieties 3D video, ja jums ir slikta dūša, esat grūtniece un/vai jums ir kāda hroniska slimība, piemēram, epilepsija, sirdsdarbības traucējumi vai asinsspiediena slimība u. c.
- 3D saturu nav ieteicams skatīties tiem, kuri cieš no stereoakluma vai stereoanomālijas. Attēls var dubultoties vai skatīšanās var radīt diskomfortu.
- Ja šķielējat, ja jums ir ambliopija (vāja redze) vai astigmatisms, jums var rasties grūtības izjust dziļuma efektu un dubultattēlu dēļ varat ātri nogurt. Šādos gadījumos ir ieteicami biežāki skatīšanās pārtraukumi nekā vidēji nepieciešams pieaugušajiem.
- Ja redze labajā un kreisajā acī atšķiras, pirms 3D satura skatīšanās koriģējiet redzi.

Simptomi, kuru gadījumā ir jāpārtrauc vai jāatturas no 3D satura skatīšanās

- Neskatieties 3D saturu, ja jūtat nogurumu miega trūkuma, lielas darba slodzes vai pārmērīgas alkohola lietošanas dēļ.
- Ja jums ir šie simptomi, pārtrauciet skatīties 3D saturu un pietiekami atpūties, līdz simptomi izzūd.
 - Ja simptomi neizzūd, konsultējieties ar ārstu. Simptomi var būt galvassāpes, acābolu sāpes, reibonis, nelabums, paātrināta sirdsdarbība, aizmiglota redze, diskomforts, attēla dubultošanās, redzes traucējumi vai nogurums.



UZMANĪBU!

LATVIEŠU

Skatīšanās vide

- Skatīšanās attālums
 - Skatoties 3D saturu, ieteicams atrasties no televizora attālumā, kas ir vismaz divas reizes lielāks par televizora diagonāles garumu. Ja jūtaties neērti, skatoties 3D saturu, pārvietojieties tālāk no televizora.

Skatīšanās vecums

- Zīdaiņi/bērni
 - Vecumā līdz 5 gadiem lietot/skatīties 3D saturu ir aizliegts.
 - Bērni vecumā līdz 10 gadiem var pārmēru aizrauties, jo viņu redze ir attīstības posmā (piemēram, var mēģināt skart ekrānu vai ieiet ekrānā). Bērniem, kuri skatās 3D saturu, ir jāpievērš īpaša papildu uzmanība.
 - Bērniem ir spēcīgāka 3D attēlu binokulārās atšķirības uztvere nekā pieaugušajiem, jo viņiem attālumš starp acīm ir mazāks nekā pieaugušajiem. Tādēļ, skatoties vienu un to pašu 3D attēlu, bērniem būs lielāks stereoskopiskais dziļums nekā pieaugušajiem.
- Pusaudži
 - Pusaudži vecumā līdz 19 gadiem var jutīgi reaģēt, ko veicina 3D satura gaismas stimulācija. Ja pusaudži ir noguruši, viņiem nav ieteicams ilgstoši skatīties 3D saturu.
- Cilvēki gados
 - Cilvēki gados var uztvert mazāku 3D efektu nekā jaunieši. Nesēdīet televizoram tuvāk par ieteikto attālumu.

Piesardzības pasākumi, lietojot 3D brilles

- Lietojiet tikai LG 3D brilles. Pretējā gadījumā 3D video, iespējams, nevarēsiet atbilstoši skatīties.
- Nelietojiet 3D brilles parasto brillu, saulesbrillu vai aizsargbrillu vietā.
- Pārveidotu 3D brillu lietošana var acīm radīt papildu piepūli vai izkropļot attēlu.
- Neglabājiet 3D brilles ļoti augstā vai zemā temperatūrā. Tas var radīt deformāciju.
- 3D brilles ir trauslas un viegli saskrāpējamas. Vienmēr tīriet to lēcas ar mīkstu un tīru drāniņu. Nesaskrāpējiet 3D brillu lēcu virsmu ar asiem priekšmetiem un netīriet ar ķīmikālijām.

**PIEZĪME**

- Redzamais attēls var atšķirties no jūsu televizora ekrānā attēlotā.
- Jūsu televizora OSD (ekrāna izvēlnes) var nedaudz atšķirties no šajā rokasgrāmatā redzamās.
- Pieejamās izvēlnes un opcijas var atšķirties atkarībā no jūsu izmantotā ievades avota vai ierīces modeļa.
- Nākotnē šis televizors var tikt papildināts ar jaunām funkcijām.
- Lai samazinātu strāvas patēriņu, televizoru var iestatīt gaidstāves režīmā. Ja televizoru paredzēts neskatīties kādu laiku, tas jāizslēdz, tādējādi samazinot strāvas patēriņu.
- Samazinot attēla spilgtuma līmeni, televizora skatīšanās laikā patērēto elektroenerģiju var ievērojami samazināt, kas savukārt pazemina vispārējās ekspluatācijas izmaksas.

UZSTĀDĪŠANAS PROCEDŪRA

- 1 Atveriet iepakojumu un pārbaudiet, vai ir iekļauti visi piederumi.
- 2 Pievienojiet televizoram statīvu.
- 3 Pievienojiet televizoram ārējo ierīci.
- 4 Pārbaudiet, vai ir pieejami tīkla savienojumi.
Varat izmantot televīzijas tīkla funkcijas tikai tad, kad darbojas tīkla savienojums.

MONTĀŽA UN SAGATAVOŠANA

Izsaiņošana

Pārbaudiet, vai komplektācijā ir iekļauti visi tālāk norādītie piederumi. Ja kāds piederums trūkst, sazinieties ar vietējo izplatītāju, no kura iegādājāties izstrādājumu. Šajā rokasgrāmatā redzami attēli var atšķirties no faktiskās ierīces un piederumiem.

**UZMANĪBU!**

- Lai garantētu izstrādājuma drošu darbību un ilgu darbmužu, neizmantojiet neapstiprinātus piederumus.
- Garantija neietver neapstiprinātu piederumu lietošanas rezultātā gūtus bojājumus un traumas.
- Dažiem modeļiem ekrāns ir pārklāts ar plānu plēvēti, kas jānoņem.

**PIEZĪME**

- Ierīces komplektācijā iekļautie piederumi var atšķirties atkarībā no modeļa.
- Atjauninot ierīces funkcijas, šajā rokasgrāmatā norādītās ierīces specifikācijas vai saturs var tikt mainīts bez iepriekšēja brīdinājuma.
- Lai izveidotu optimālu savienojumu, HDMI kabeliem un USB ierīcēm ir jābūt ietvaram, kura biezums ir mazāks par 10 mm un platums — mazāks par 18 mm. Ja USB kabelis vai USB atmiņas karte neatbilst televizora USB portam, izmantojiet tādu pagarinājuma kabeli, kas atbalsta USB 2.0.

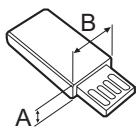
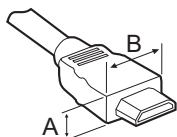

*A ≤ 10 mm

*B ≤ 18 mm

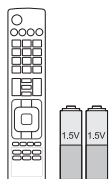

Tālvadības pults un baterijas (AAA)

(sk. 21, 22. lpp.)

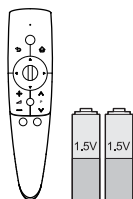

Maģiskā tālvadības pults, baterijas (AA)

(tikai modelim 60LM645*
, 32/42/47/55LM66**,
42/47/55LM67**,
42/47/55LM76**)
(sk. 23. lpp.)

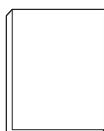

Lietotāja rokasgrāmata



Spodrināšanas drāniņa

(atkarībā no modeļa)
Izmantojiet, lai no korpusa notīrītu putekļus.

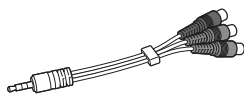

Kombinētā videosignāla video kabelis

(sk. B-16 lpp.)

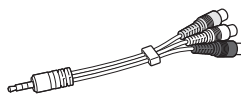

Kompozītā videosignāla kabelis

(sk. B-16, B-18 lpp.)



Kino 3D brilles

3D brīļu skaits var atšķirties atkarībā no modeļa vai valsts
(izņemot modeli 32/37/42LS57**).



Dual Play brilles

(tikai modelim 42/47/55LM76**)

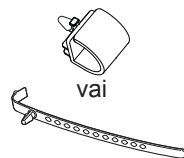

vai

Kabeļu turētājs

(atkarībā no modeļa)
(sk. A-7, A-8 lpp.)



Strāvas vads

(tikai modelim 32/37/42LS57**,
32/37/42/47/55LM62**)



Statņa skrūves

8 EA, M4x20
(sk. A-3, A-4, A-5, A-6 lpp.)



Galda montāžas skrūve

(1 EA: tikai modelim 32/37/42LS57**,
32/42/47LM669*)
(2 EA: tikai modelim 32/37LM62**,
32LM64**,
32LM660*)
(sk. 18. lpp.)



Galda montāžas kabelis

2 EA
(tikai modelim 32/37LM62**,
32LM64**,
32LM660*)
(sk. 18. lpp.)



Stiprinājuma skrūve

2 EA, M4 x 8
(tikai modelim 32/37LM62**,
32LM64**,
32LM660*)
(sk. 18. lpp.)



Sienas montāžas iekšējās starplikas

4 EA
(tikai modelim 32/37/42LS57**,
32/37/42/47/55LM62**)
(sk. 20. lpp.)



SCART kabelis

(sk. B-34 lpp.)

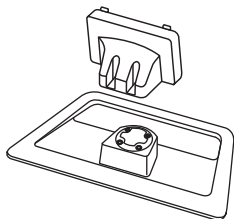

Statīva korpuss/statīva pamatne

(tikai modelim 32/37/42LS57**, 65LM62**, 32/42/47LM669*)
(sk. A-3, A-6 lpp.)

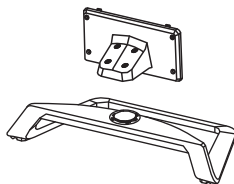

Statīva korpuss/statīva pamatne

(tikai modelim 32/37/42/47/55LM62**, 32/42/47/55/60LM64**,
32/42/47/55LM660*, 42/47/55LM67**, 42/47/55LM760*, 42/47/55LM761*)
(sk. A-4, A-6 lpp.)

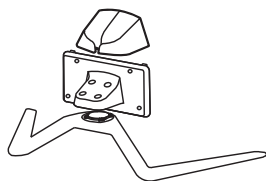

Statīva korpuss/statīva pamatne

(tikai modelim 42/47/55LM765*)
(sk. A-5 lpp.)

Jāiegādājas atsevišķi

Atsevišķas pirkuma vienības var tikt nomainītas vai pārveidotas bez iepriekšēja brīdinājuma, lai uzlabotu kvalitāti.

Lai iegādātos šos piederumus, sazinieties ar izplatītāju.

Šīs ierīces ir izmantojamas tikai kopā ar noteiktiem modeļiem.



AG-F2DP, AG-F3**DP**
Dual Play brilles



AG-F2, AG-F3****
Kino 3D brilles

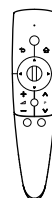

AN-MR300
Maģiskā tālvadības pults

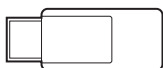

AN-WF100
Bezvadu LAN

Saderība	32/37/42LS570*	32/37/42LS575*	32/37/42/47/ 55/65LM62**	32/42/47/55/60LM64**, 32/42/47/55LM66**, 42/47/55LM67**, 42/47/55LM76**
AG-F2**DP, AG-F3**DP Dual Play brilles			•	•
AG-F2**, AG-F3** Kino 3D brilles			•	•
AN-MR300 Maģiskā tālvadības pults	•	•	•	•
AN-WF100 Bezvadu LAN	•		•	

Modeļa nosaukums vai konstrukcija var mainīties atkarībā no izstrādājuma funkciju jauninājumiem, ražotāja apsvērumiem vai politikas.

Detaljas un pogas

A tips: 32/42/47/55/60LM64**,
32/42/47/55LM66**, 42/47/55LM67**,
42/47/55LM76**

B tips: 32/37/42LS57**, 32/37/42/47/55/65LM62**

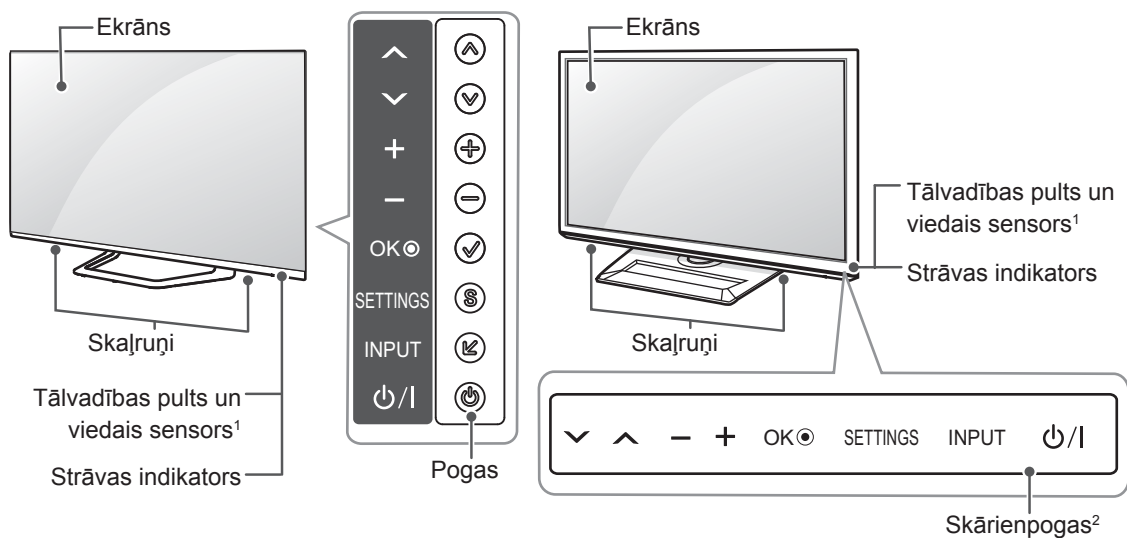

Poga		Apraksts
A tips	B tips	
^ v	v ^	Ritina saglabātās programmas.
+ -	- +	Regulē skaļuma līmeni.
✓	OK (Labi) ⊙	Atlasa iezīmēto izvēlnes opciju vai apstiprina ievadi.
S	SETTINGS (Iestatījumi)	Nodrošina piekļuvi galvenajai izvēlnei vai saglabā ievadi un iziet no izvēlnes.
↵	INPUT (Ievade)	Maina ievades avotu.
⏻	⏻/⏿	Ieslēdz un izslēdz strāvu.

1 Viedais sensors — pielāgo attēla kvalitāti un spilgtumu atbilstoši apkārtējai videi.

2 B tipa pogas ir skārienjutīgas — tās var aktivizēt, pieskaroties ar pirkstu.



PIEZĪME

- Strāvas indikatora lampiņu varat iestatīt kā ieslēgtu vai izslēgtu, galvenajās izvēlnēs atlasot **OPTION** (Opcija).

Televizora celšana un pārvietošana

Lai pārvietotu vai paceltu televizoru, izlasiet tālāk minēto informāciju, lai televizoru nesaskrāpētu vai nebojātu un lai pārvietošanu veiktu droši neatkarīgi no televizora veida un izmēriem.



UZMANĪBU!

- Vienmēr centieties nepieskarties ekrānam, jo tādā veidā varat radīt tā bojājumus.

- Televizoru ieteicams pārvietot kastē vai iesaiņojuma materiālā, kurā tas sākotnēji bija ievietots.
- Pirms televizora pārvietošanas vai celšanas atvienojiet strāvas vadu un visus kabeļus.
- Turot televizoru, ekrānam ir jābūt vērstam prom no ķermeņa, lai neradītu tā bojājumus.

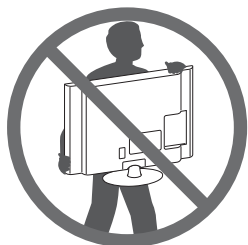

- Stingri satveriet televizora ietvara augšējo un apakšējo daļu. Pārliecinieties, vai neturat televizoru aiz caurspīdīgās daļas, skaļruņa vai skaļruņa restīšu vietas.

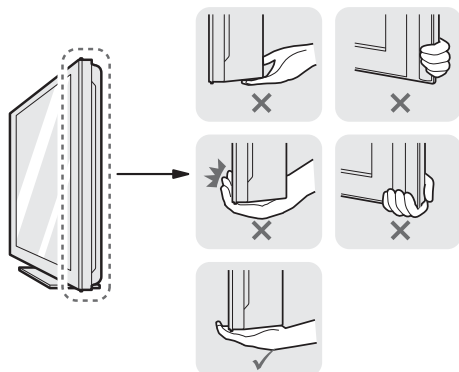

- Liela izmēra televizors ir jāpārvieto vismaz 2 personām.
- Ja pārvietojat televizoru nesot, turiet to, kā redzams attēlā.

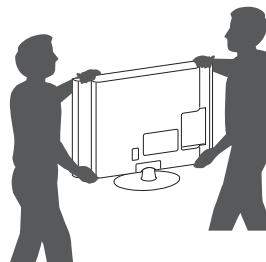

- Pārvadājot televizoru, sargiet to no triecieniem un pārliekas vibrācijas.
- Pārvietojot televizoru, turiet to vertikāli. Nekad negrieziet televizoru uz sāniem un nelieciet to pa kreisi vai pa labi.
- Rīkojoties ar TV, TV sāni jāapklāj ar aizsargpaliktņiem. (atkarībā no modeļa)

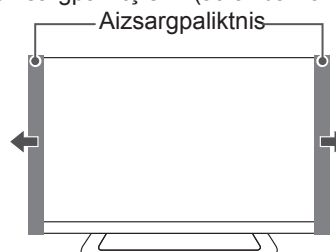

Uzstādīšana uz galda

- 1 Paceliet un nolieciet televizoru vertikāli uz galda.
 - Atstājiet vismaz 10 cm atstatumu līdz sienai, lai nodrošinātu pareizu ventilāciju.

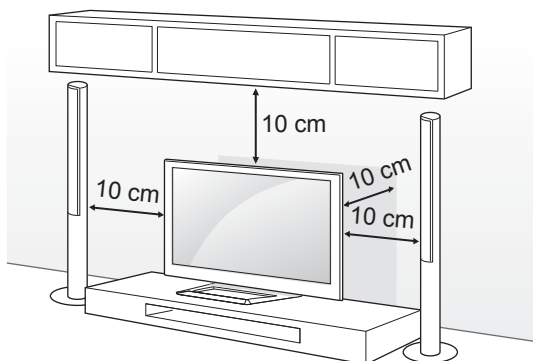

- 2 Pievienojiet strāvas vadu sienas kontaktligzdai.



UZMANĪBU!

- Nenovietojiet televizoru siltuma avotu tuvumā vai virs tiem, jo tādējādi varat izraisīt ugunsgrēku vai cita veida bojājumus.

Televizora nostiprināšana uz galda

Nostipriniet televizoru uz galda, lai tas neliectos uz priekšu, netiktu bojāts un neradītu potenciālu kaitējumu.

Lai nostiprinātu televizoru uz galda, statīva aizmugurē ievietojiet un pievelciet komplektā iekļauto skrūvi.

(tikai modelim 32/37/42LS57**, 32/42/47LM669*)

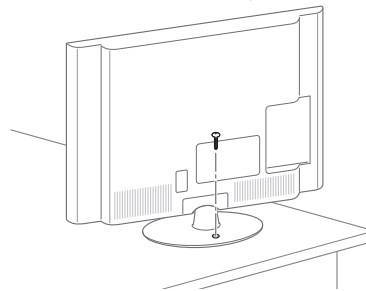

(tikai modelim 32/37LM62**, 32LM64**, 32LM660*)

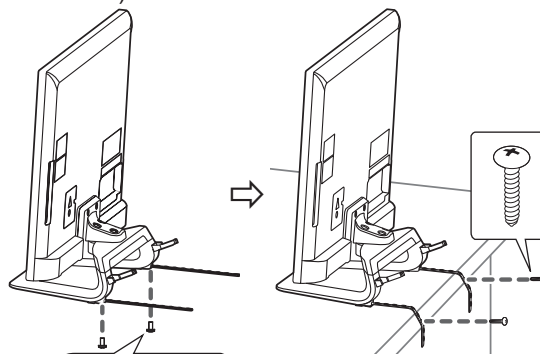

M4 x 8

2EA



PIEZĪME

(tikai modelim 32/37LM62**, 32LM64**, 32LM660*)

Kā piestiprināt televizoru pie galda

1. Savienojiet galda montāžas kabelus ar statņa pamatni, izmantojot stiprinājuma skrūves.
2. Piestipriniet galda montāžas kabelus pie galda ar galda montāžas skrūvēm.
3. Kad televizors ir nostiprināts, piestumiet galdu cieši pie sienas. Bērnu piedalīšanās var radīt traumas.



BRĪDINĀJUMS

- Lai televizors neapgāztos, tam ir jābūt stingri nostiprinātam pie grīdas/sienas atbilstoši uzstādīšanas instrukcijām. Televizora sašķiešana, kratīšana vai šūpošana var radīt traumas.

Televizora leņķa pielāgošana ērtai skatīšanai

(Ne visiem modeļiem šī iespēja ir pieejama.)
Pielāgojiet televizora leņķi ērtai skatīšanai, pagriežot par 20 grādiem pa kreisi vai pa labi, un noregulējiet leņķi, lai televizors atbilstu jums ērtam skata leņķim (tikai modelim 32/37/42LS57**, 65LM62**, 32/42/47LM669*, 42/47/55LM765*).

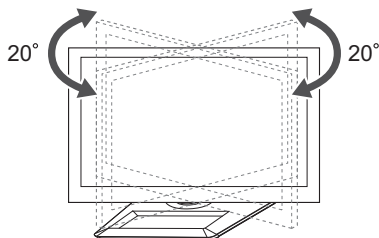

Pagrieziet par 10 grādiem pa kreisi vai pa labi un pielāgojiet televizora leņķi, lai tas atbilstu vēlamajam skata leņķim (tikai modelim 32/37/42/47/55LM62**, 32/42/47/55/60LM64**, 32/42/47/55LM660*, 42/47/55LM67**, 42/47/55LM760*, 42/47/55LM761*).

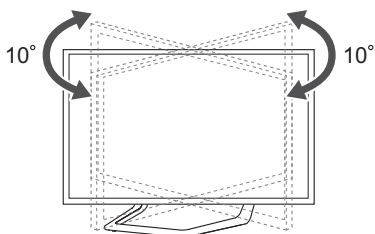
**UZMANĪBU!**

Regulējot ierīces leņķi, sargiet pirkstus.
» Iespiežot rokas vai pirkstus, varat gūt traumu.
Ja ierīce ir noliekta par daudz, tā var nokrist un tikt bojāta vai arī radīt traumas.

(Tikai modelim 32/37/42/47/55LM62**, 32/42/47/55/60LM64**, 32/42/47/55LM660*, 42/47/55LM67**, 42/47/55LM760*, 42/47/55LM761*)

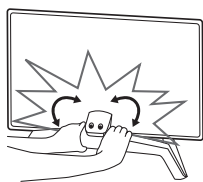

<Aizmugure>

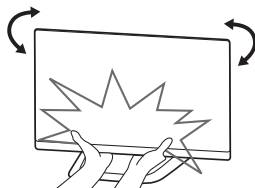

<Priekšpuse>

Televizora nostiprināšana pie sienas

(Ne visiem modeļiem šī iespēja ir pieejama.)

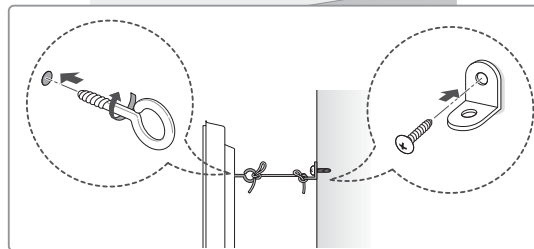
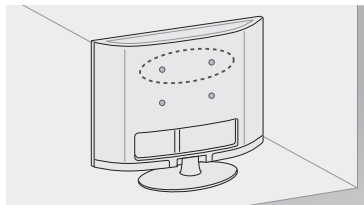

- 1 Ievietojiet un pievelciet cilpskrūves vai televizora kronšteinu un skrūves televizora aizmugurējā daļā.
- Ja cilpskrūvju vietā ir ievietotas bultskrūves, izņemiet tās.
- 2 Piestipriniet sienas kronšteinus pie sienas. Saskaņojiet sienas kronšteina izvietošanu ar cilpskrūvēm uz televizora aizmugurējās daļas.
- 3 Ar izturīgu virvi stingri savienojiet cilpskrūves un sienas kronšteinus.
Uzraugiet, lai tiku saglabāts virves horizontāls stāvoklis pret plakano virsmu.

**UZMANĪBU!**

- Uzraugiet, lai bērni nerāptos uz televizora un tajā nekarātos.

**PIEZĪME**

- Izmantojiet paaugstinājumu vai skapi, kas ir pietiekami izturīgi un liels, lai droši atbalstītu televizoru.
- Kronšteiņi, bultskrūves un virves komplektā nav iekļautas. Papildu piederumus varat iegādāties pie vietējā izplatītāja.

Uzstādīšana pie sienas

LATVIEŠU



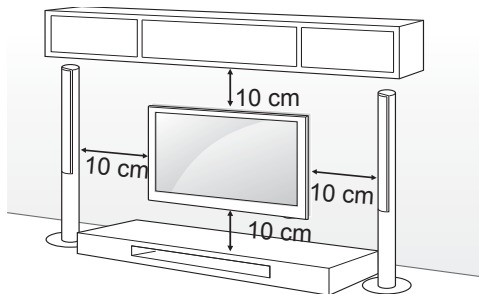

Uzmanīgi pievienojiet sienas stiprinājuma kronšteinu (papildu piederums) pie televizora aizmugurējās daļas un uzstādiet sienas stiprinājuma kronšteinu pie stingras sienas, kas ir perpendikulāra grīdai. Lai pievienotu televizoru pie citiem būvmateriāliem, lūdzu, sazinieties ar kvalificētu darbinieku.

LG iesaka stiprināšanu pie sienas veikt kvalificētam uzstādīšanas profesionālim.

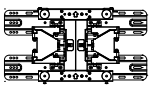
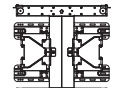

Noteikti izmantojiet skrūves un sienas stiprinājuma kronšteinu, kas atbilst VESA standartam. Tālāk redzamajā tabulā ir norādīti sienas stiprinājuma komplektu standarta izmēri.

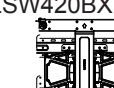
Atsevišķi iegādājams piederums (sienas stiprinājuma kronšteins)

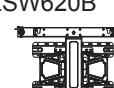
Modelis	32/37LS57** 32/37LM62** 32LM64** 32LM66**	42LS57** 42/47/55LM62** 42/47/55/60LM64** 42/47/55LM66** 42/47/55LM67** 42/47/55LM76**
VESA (AxB)	200x200	400x400
Standarta skrūve	M6	M6
Skrūvju skaits	4	4
Sienas stiprinājuma kronšteins	LSW200BX 	LSW400BX 
	LSW220BX 	LSW420BX 
Modelis	65LM62**	
VESA (AxB)	600x400	
Standarta skrūve	M8	
Skrūvju skaits	4	
Sienas stiprinājuma kronšteins	LSW600B 	LSW620B 

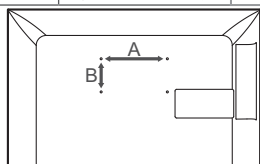

! UZMANĪBU!

- Vispirms atvienojiet strāvas padevi un pēc tam pārvietojiet vai uzstādiet televizoru. Pretējā gadījumā varat saņemt elektriskās strāvas triecienu.
- Ja uzstādāt televizoru pie griestiem vai slīpas sienas, tas var nokrist un radīt nopietnas traumas. Izmantojiet apstiprinātu LG sienas stiprinājumu un sazinieties ar vietējo izplatītāju vai kvalificētu darbinieku.
- Nepievelciet skrūves par stingru, jo tādējādi varat radīt televizora bojājumus un anulēt garantiju.
- Izmantojiet skrūves un sienas stiprinājumus, kas atbilst VESA standartam. Garantija neattiecas uz bojājumiem un traumām, ko radījusi neatbilstoša lietošana vai nepiemērotu piederumu izmantošana.

! PIEZĪME

- Izmantojiet skrūves, kas norādītas VESA standarta skrūvju specifikācijās.
- Sienas stiprinājuma komplekts ietver uzstādīšanas rokasgrāmatu un nepieciešamās detaļas.
- Sienas stiprinājuma kronšteins ir papildu piederums. Papildu piederumus varat iegādāties pie vietējā izplatītāja.
- Skrūvju garums ir atkarīgs no sienas stiprinājuma veida. Pārbaudiet, vai izmantojat atbilstoša garuma skrūves.
- Lai uzzinātu vairāk, skatiet sienas stiprinājuma komplektācijā iekļauto rokasgrāmatu.
- Ja pievienojat televizoram trešo pušu sienas stiprinājuma kronšteinu, ievietojiet sienas montāžas iekšējās starplikas televizora sienas stiprinājuma atverēs, lai novietotu televizoru vertikālā leņķī. Lūdzu, ievērojiet — nelietojiet starplikas LG sienas montāžas kronšteinam (tikai modelim 32/37/42LS57**, 32/37/42/47/55LM62**).

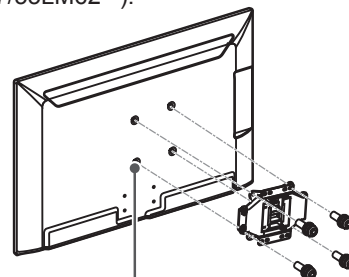

Sienas montāžas iekšējā starplika

(atkarībā no modeļa)

- Lai pasargātu TV ekrānu (no skrāpējumiem un pirkstu nospiedumiem), novietojiet TV uz līdzenas virsmas, nenotēmot iesaiņojumu.
- Pēc iepakojuma noņemšanas, uzstādiet TV atbilstoši stiprinājuma kronšteina komplektācijā ietvertajai rokasgrāmatai.
- Noņemiet aizsargpaliktņus pēc TV uzstādīšanas.

TĀLVADĪBAS PULTS

Apraksti šajā rokasgrāmatā ir sniegti atbilstoši tālvadības pults pogām. Lūdzu, rūpīgi izlasiet šo rokasgrāmatu un lietojiet televizoru pareizi. Lai nomainītu baterijas, atveriet bateriju nodalījuma vāciņu, nomainiet baterijas (1,5 V AAA), ievietojot tās atbilstoši nodalījumā redzamajām polaritātes norādēm ⊕ un ⊖ un aizveriet bateriju nodalījuma vāciņu. Lai izņemtu baterijas, veiciet darbības to ievietošanas darbībām pretējā secībā.

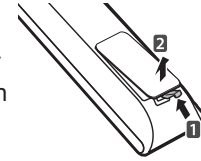

LATVIEŠU

⚠ UZMANĪBU!

- Nelietojiet vienlaikus vecas un jaunas baterijas, jo tādējādi varat radīt tālvadības pults bojājumus.

Tālvadības pulti novietojiet tieši pretī televizora tālvadības sensoram.

(tikai LM669*)

3D	Izmanto, lai skatītos 3D video.
TV/RAD	Atlasa radio, televizora un DTV programmas.
GUIDE (Ceļvedis)	Parāda programmu ceļvedi.
INFO (Informācija)	Skata informāciju par pašreizējo programmu vai ekrānu.
SUBTITLE (Subtitri)	Atsauc vēlamo subtitru režīmu digitālajā režīmā.
Q. MENU (Ātrā izvēlne)	Pieklūve ātrajām izvēlnēm.
INPUT (Ievade)	Maina ievades avotu.
LIST (Saraksts)	Pieklūve saglabāto programmu sarakstam.
Q.VIEW (Ātrais skats)	Ļauj atgriezties iepriekš skatītajā programmā.
HOME (Sākums)	Pieklūve sākuma izvēlnēm.
MY APPS (Manas lietojumprogrammas)	Rāda lietojumprogrammu sarakstu.
Navigācijas pogas (uz augšu/uz leju/pa kreisi/pa labi)	Ritina izvēlnes vai opcijas.
OK (Labi)	Atlasa izvēlnes vai opcijas un apstiprina ievadi.
↶ (Atpakaļ)	Ļauj atgriezties iepriekšējā līmenī.

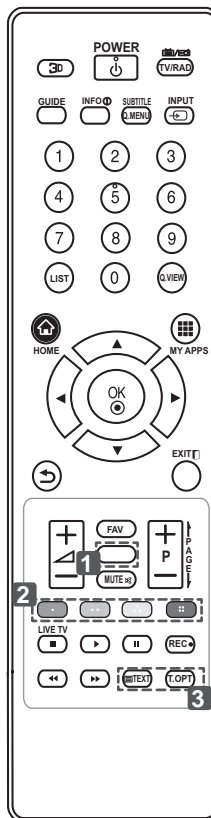

EXIT (Iziet)

Nodzēš rādījumus ekrānā un atgriežas pie televizora skatīšanās funkcijas.

FAV (Izlase)

Pieklūve izlases programmu sarakstam.

1 APP APP/*

Atlasa MHP TV izvēlnes avotu. (Tikai Itālijā) (Atkarībā no modeļa)

1 @ ORANGE

Tieša pieklūve Orange izstrādātajam interneta portālam ar izklaides un ziņu pakalpojumiem. (Tikai Francijā)

← PAGE (Lapa) →

Pārvietojas uz iepriekšējo vai nākamo ekrānu.

2 Krāsainās pogas

Ļauj piekļūt dažu izvēlņu īpašām funkcijām. (●: sarkana, ●●: zaļa, ●●●: dzeltena, ●●●●: zila)

LIVE TV (Tiešraides TV)

Atgriežas tiešraides TV skatīšanās režīmā.

Vadības pogas (■, ►, II, ◀, ▶)

Vada Premium saturu, DVR vai Smart Share izvēlnes, vai SIMPLINK saderīgas ierīces (USB vai SIMPLINK vai DVR).

REC (Ier.)

Izmanto DVR izvēlnes pielāgošanai.

3 TELETEXT BUTTONS (Teleteksta pogas)

Šīs pogas izmanto teletekstumam.

(tikai LS57**, LM62**, LM64**, LM660*, LM67**, LM76**)

 (Lietotāja ceļvedis) Skata lietotāja ceļvedi.
 RATIO (Malu attiecība) Maina attēla izmērus.
 INPUT (Ievade) Maina ievades avotu.
 TV/RAD Atlasa radio, televizora un DTV programmas.
LIST (Saraksts) Piekļuve saglabāto programmu sarakstam.
 (Atstarpe) Ievieto tukšumzīmi, izmantojot ekrāna tastatūru.
Q.VIEW (Ātrais skats) Ļauj atgriezties iepriekš skatītajā programmā.
FAV (Izlase) Piekļuve izlases programmu sarakstam.
 3D Izmanto, lai skatītos 3D video. (Tikai modeļiem LM62**, LM64**, LM66**, LM67**, LM76**)
 PAGE (Lapa) Pārvietojas uz iepriekšējo vai nākamo ekrānu.
SETTINGS (Iestatījumi) Piekļuve galvenajām izvēlnēm.
 HOME (Sākums) Piekļuve sākuma izvēlnēm.
 MY APPS (Manas lietojumprogrammas) Rāda lietojumprogrammu sarakstu.
Navigācijas pogas (uz augšu/uz leju/pa kreisi/pa labi) Ritina izvēlnes vai opcijas.
OK (Labi) Atlasa izvēlnes vai opcijas un apstiprina ievadi.
 (Atpakaļ) Ļauj atgriezties iepriekšējā līmenī.
GUIDE (Ceļvedis) Parāda programmu ceļvedi.



EXIT (Iziet) Nodzēš rādījumus ekrānā un atgriežas pie televizora skatīšanās funkcijas.
2 Krāsainās pogas Ļauj piekļūt dažādu izvēlņu īpašām funkcijām. (): sarkana, (): zaļa, (): dzeltena, (): zila)
3 TELETEXT BUTTONS (Teleteksta pogas) Šīs pogas izmanto teletekstam.
SUBTITLE (Subtitri) Atsauc vēlamo subtitru režīmu digitālajā režīmā.
Q. MENU (Ātrā izvēlne) Piekļuve ātrajām izvēlnēm.
LIVE TV (Tiešraides TV) Atgriežas tiešraides TV skatīšanās režīmā.
Vadības pogas ( ,  ,  ,  , ) Vada Premium saturu, DVR vai Smart Share izvēlnes, vai SIMPLINK saderīgas ierīces (USB vai SIMPLINK vai DVR).
REC (Ier.) Izmanto DVR izvēlnes pielāgošanai.
4 ENERGY SAVING (Energijas taupīšana) Pielāgo ekrāna spilgtumu, lai samazinātu strāvas patēriņu. (Tikai modeļiem LS57**)
INFO (Informācija) Skata informāciju par pašreizējo programmu vai ekrānu. (1 : tikai modeļiem LS57**) (4 : tikai modeļiem LM62**, LM64**, LM660*, LM67**, LM76**)
AD Ieslēdz un izslēdz audio aprakstu.
5 APP/* Atlasa MHP TV izvēlnes avotu. (Tikai Itālijā) (Atkarībā no modeļa)
5 @ ORANGE Tieša piekļuve Orange izstrādātajam interneta portālam ar izklaides un ziņu pakalpojumiem. (Tikai Francijā)

MAĢISKĀS TĀLVADĪBAS PULTS FUNKCIJAS

Šis piederums nav iekļauts visu modeļu komplektācijās.

Ja ir redzams ziņojums „Maģiskās tālvadības pults bateriju uzlādes līmenis ir zems. Nomainiet baterijas.”, ir jānomaina baterijas.

Lai tās nomainītu, atveriet bateriju nodalījuma vāciņu, nomainiet baterijas (1,5 V AA), ievietojot tās atbilstoši nodalījumā redzamajām polaritātes norādēm ⊕ un ⊖ un aizveriet bateriju nodalījuma vāciņu. Tālvadības pulti novietojiet tieši pretī televizora tālvadības sensoram.

Lai izņemtu baterijas, veiciet darbības to ievietošanas darbībām pretējā secībā.

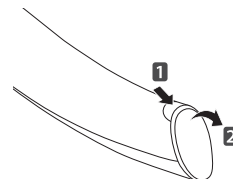

UZMANĪBU!

- Nelietojiet vienlaikus vecas un jaunas baterijas, jo tādējādi varat radīt tālvadības pults bojājumus.

(Tikai modelim 60LM645*, 32/42/47/55LM66**, 42/47/55LM67**, 42/47/55LM76**)

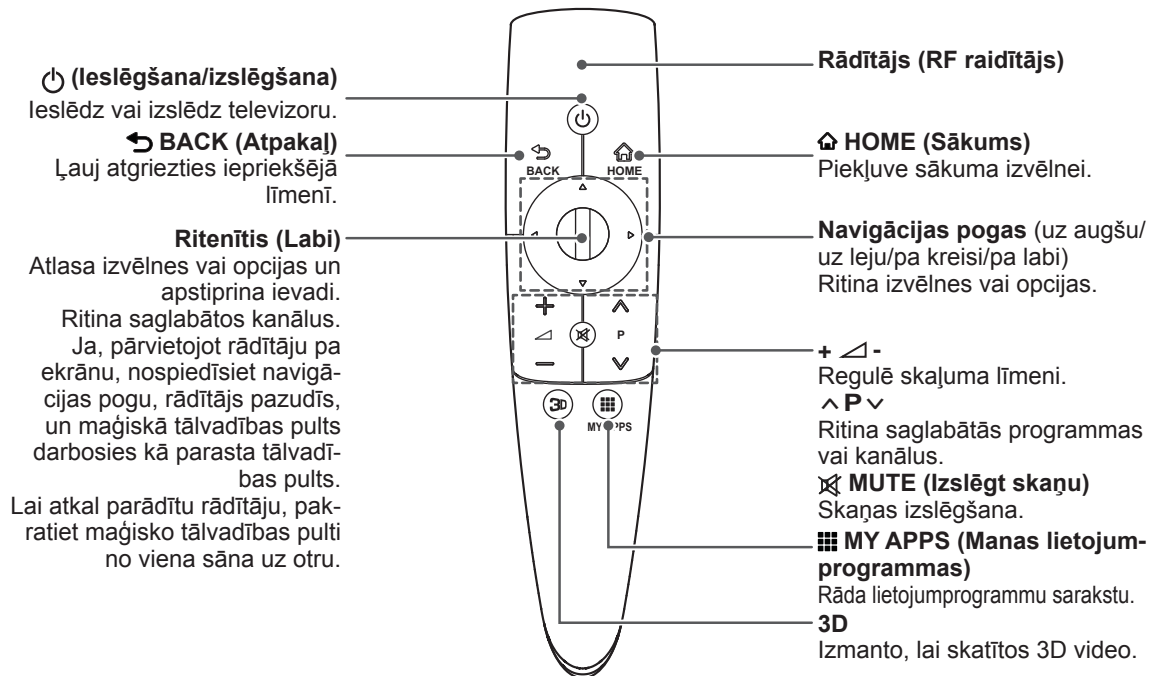

1	Nospiežot uz maģiskās tālvadības pults Rītenītis (Labi) , ir redzams šāds ekrāns. Rāda informāciju par konkrētajā brīdī redzamo programmu un ekrānu.
2	Nospiežot šo pogu, tiks parādīta ciparu tastatūra, kurā varat izvēlēties programmas numuru.
3	Varat atlasīt lietojumprogrammu izvēlni "My Apps Menu".



Maģiskās tālvadības pults reģistrēšana

Lai Magic Remote Control (maģiskā tālvadības pults) darbotos, to vispirms nepieciešams „sapārot” (reģistrēt) TV.

Maģiskās tālvadības pults reģistrēšana

	<ol style="list-style-type: none"> 1 Lai reģistrētu automātiski, ieslēdziet televizoru un nospiediet Ritenītis (Labi) pogu. Pēc reģistrācijas pabeigšanas paziņojums par to tiks parādīts ekrānā. 2 Ja reģistrācija neizdodas, izslēdziet televizoru un vēlreiz ieslēdziet, pēc tam nospiediet Ritenītis (Labi) pogu, lai pabeigtu reģistrāciju.
---	--

Maģiskās tālvadības pults atkārtota reģistrēšana

 BACK (At- pakal)  HOME (Sā- kums)	<ol style="list-style-type: none"> 1 Nospiediet un turiet BACK un HOME pogas vismaz 5 sekundes, lai atiestatītu, pēc tam reģistrējiet to, veicot darbības, kas norādītas sadaļā „Maģiskās tālvadības pults) reģistrēšana”. 2 Lai atkārtoti reģistrētu maģisko tālvadības pulti, nospiediet un 5 sekundes turiet nospiestu pogu BACK, vērsot pulti pret televizoru. Pēc reģistrācijas pabeigšanas paziņojums par to tiks parādīts ekrānā.
---	---

Maģiskās tālvadības pults lietošana

	<ol style="list-style-type: none"> 1 Ja rādītājs pazūd, pavirziet tālvadības pulti nedaudz pa kreisi vai pa labi. Pēc tam tas automātiski parādīsies ekrānā. <ul style="list-style-type: none"> » Ja rādītāju kādu laiku neizmanto, tas nozūd. 2 Varat pārvietot rādītāju, mērķējot tālvadības pults rādītāja uztvērēju televizora virzienā, un pēc tam pārvietot to pa kreisi, pa labi, uz augšu un uz leju. <ul style="list-style-type: none"> » Ja rādītājs nedarbojas pareizi, nolieciet tālvadības pulti uz 10 sekundēm un pēc tam mēģiniet vēlreiz.
---	---

Piesardzības pasākumi maģiskās tālvadības pults lietošanā

- Lietojiet tālvadības pulti maksimālajā sakaru attālumā (10 m). Ja tālvadības pulti izmanto tālāk par šo attālumu vai ja tās ceļā atrodas kāds šķērslis, sakaru izveide var neizdoties.
- Sakaru kļūme var rasties tuvumā esošu ierīču dēļ. Tādas elektroierīces kā mikroviļņu krāsns vai bezvadu LAN ierīce var radīt traucējumus, jo tās un maģiskā tālvadības pults izmanto vienu frekvenču joslas platumu (2,4 GHz).
- Ja maģisko tālvadības pulti nomet vai pakļauj spēcīgam triecienam, to var sabojāt vai tā var darboties nepareizi.
- Uzmanieties, lai, maģisko tālvadības pulti lietojot, to neatsistu pret tuvumā esošām mēbelēm vai cilvēkiem.
- Ražotājs un uzstādītājs nevar nodrošināt pakalpojumu, kas saistīts ar cilvēku drošību, jo attiecīgajām bezvadu ierīcēm var rasties elektroviļņu traucējumi.
- Piekļuves punktu ieteicams izvietot ne tālāk par 1 m no televizora. Ja piekļuves punkts izvietots tuvāk par 1 m, frekvences traucējumu dēļ maģiskā tālvadības pults var nedarboties, kā sagaidāms.

LIETOTĀJA CEĻVEŽA LIETOŠANA

Lietotāja ceļvedis ļauj vienkāršāk iegūt sīku informāciju par televizoru.

- 1 Nospiediet pogu **HOME** (Sākums), lai piekļūtu izvēlei **HOME** (Sākums).
- 2 Atlasiet **Lietotāja rokasgrāmata** un nospiediet **riteni** (**Labi**).



Lietotāja rokasgrāmata

! PIEZĪME

- Lietotāja ceļvedim varat piekļūt arī, nospiežot **?** (**Lietotāja rokasgrāmata**) uz tālvadības pults.



- 1 Parāda pašlaik skatīto programmu vai ievades avota ekrānu.
- 2 Ļauj atlasīt vēlamu kategoriju.
- 3 Ļauj atlasīt vēlamu vienumu. Varat izmantot **^/∨**, lai pārvietotos pa lapām.
- 4 Ļauj pārlūkot vēlamu saraksta funkciju aprakstu.

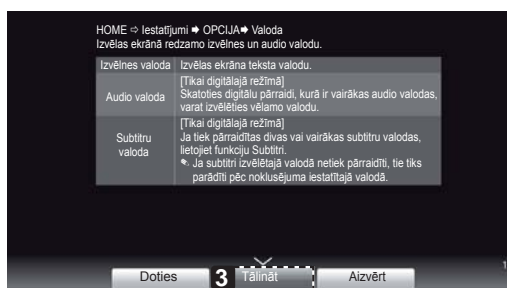
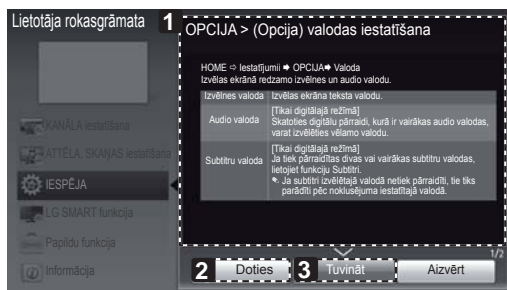

- 1 Rāda atlasītās izvēlnes aprakstu. Varat izmantot **^/∨**, lai pārvietotos pa lapām.
- 2 Pārvietojas uz atlasīto izvēlni tieši no lietotāja ceļveža.
- 3 Tuvina vai attālina ekrānu.

TEHNISKĀ APKOPE

Televizora tīrīšana

Regulāri tīriet televizoru, lai saglabātu vislabāko attēla kvalitāti un pagarinātu tā kalpošanas laiku.



UZMANĪBU!

- Nespiediet, neberzējiet un nesitiet virsmu ar nagu vai asu priekšmetu, jo tādējādi varat saskrāmbāt ekrānu un attēls var tikt izkropļots.
- Neizmantojiet tādas ķīmiskās vielas kā vasks, benzols, spirts, atšķaidītāji, insekticīdi, gaisa atsvaidzinātāji, smērvielas, jo tās var sabojāt ekrāna apdari un izraisīt krāsu izmaiņas.

Ekrāns, ietvars, korpuss un statnis

- Lai notīrītu putekļus vai nelielus netīrumus, tīriet virsmu ar sausu, tīru un mīkstu drāniņu.
- Lai notīrītu lielus netīrumus, tīriet virsmu ar mīkstu drāniņu, kas mitrināta ar tīru ūdeni vai ūdeni, kuram pievienots maigs mazgāšanas līdzeklis. Pēc tam tūlīt noslaukiet ar sausu drāniņu.



UZMANĪBU!

- Vienmēr centieties nepieskarties ekrānam, jo tādā veidā varat radīt tā bojājumus.
- Nespiediet, neberziet un nesitiet ekrāna virsmu ar nagu vai asu priekšmetu, jo tā varat saskrāmbāt ekrānu un attēls var tikt izkropļots.
- Nelietojiet ķīmiskas vielas, jo tās var bojāt ierīci.
- Nesmidziniet šķidrumus uz virsmas. Ja televizorā iekļūst ūdens, tas var izraisīt ugunsgrēku, elektriskās strāvas triecienu vai ierīces nepareiza darbību.

Strāvas vads

Regulāri noslaukiet visus putekļus un netīrumus, kas sakrājušies uz strāvas vada.

PROBLĒMU NOVĒRŠANA

Problēma	Risinājums
Nevar vadīt televizora funkcijas, izmantojot tālvadības pulti.	<ul style="list-style-type: none"> • Pārbaudiet televizora tālvadības sensoru un mēģiniet vēlreiz. • Pārbaudiet, vai starp televizoru un tālvadības pulti nav šķēršļu. • Pārbaudiet, vai baterijas darbojas un ir pareizi ievietotas (+ ar +, - ar -).
Nerāda attēlu, un nav skaņas.	<ul style="list-style-type: none"> • Pārbaudiet, vai televizors ir ieslēgts. • Pārbaudiet, vai strāvas vads ir pievienots sienas kontaktligzdai. • Pārbaudiet, vai sienas kontaktligzda darbojas, pievienojot tai citas ierīces.
Televizors pēkšņi izslēdzas.	<ul style="list-style-type: none"> • Pārbaudiet strāvas vadības iestatījumus. Strāvas padeve var būt pārtraukta. • Pārbaudiet, vai laika iestatījumu režīmā ir aktivizēta automātiskais miega režīma funkcija. • Ja televizors ieslēgtā režīmā nesaņem signālu, tas tiks automātiski izslēgts 15 minūtes tam, kad nebūs veikta neviena darbība.
Pieslēdzoties datoram (RGB/ HDMI DVI), ekrānā redzams uzraksts "Nav signāla" vai "Nederīgs formāts".	<ul style="list-style-type: none"> • Izslēdziet/ ieslēdziet televizoru ar tālvadības pulti. • Atkal pievienojiet RGB/HDMI kabeli. • Restartējiet datoru, kad televizors ir ieslēgts.

SPECIFIKĀCIJAS

Ierīces specifikācija var tikt mainīta bez iepriekšēja paziņojuma, veicot ierīces funkciju uzlabošanu.
(Tikai modelim 32/37/42LS575*, 32/42/47/55/60LM64**, 32/42/47/55LM66**, 42/47/55LM67**, 42/47/55LM76**)

Bezvadu LAN moduļa (TWFM-B003D) specifikācija	
Standarta	IEEE802.11a/b/g/n
Frekvenču diapazons	No 2400 līdz 2483,5 MHz No 5150 līdz 5250 MHz No 5725 līdz 5850 MHz
Modulācija	CCK/OFDM/MIMO
Izejas jauda (Tipisks)	802.11a: 11 dBm 802.11b: 15 dBm 802.11g: 13 dBm 802,11n–2,4 GHz: 13 dBm 802,11n–5 GHz: 13 dBm
Datu pārraides ātrums	802,11 a/g: 54 Mb/s 802.11b: 11 Mb/s 802.11n: 300 Mb/s
Antenas pastiprinājums (Tipisks)	No 2400 līdz 2483,5 MHz: -2,5 dBi No 5150 līdz 5250 MHz: -2,2 dBi No 5725 līdz 5850 MHz: -2,9 dBi
Aizņemtā joslas platums	802.11a/b/g: HT20 802.11n: HT20/40
<ul style="list-style-type: none"> Tā kā valsts izmantotais frekvenču joslas kanāls var būt atšķirīgs, lietotājs nevar mainīt vai pielāgot darbības frekvenci, un šī ierīce ir iestatīta atbilstoši reģionālo frekvenču tabulai. 	
	

(Tikai modelim 60LM645*, 32/42/47/55LM66**, 42/47/55LM67**, 42/47/55LM76**)

Bluetooth moduļa (BM-LDS302) specifikācija	
Standarta	Bluetooth versija 3.0
Frekvenču diapazons	No 2400 līdz 2483,5 MHz
Izejas jauda (maks.)	10 dBm vai mazāk
Datu pārraides ātrums (maks.)	3 Mb/s
Sakaru attālums	Redzamības līnija apt. 10 m
	



UPORABNIŠKI PRIROČNIK LCD-TELEVIZOR Z LED-ZASLONOM

Pred uporabo monitorja natančno preberite ta priročnik in ga shranite za prihodnjo uporabo.

KAZALO

3 LICENCE

3 OBVESTILO O ODPRTOKODNI PROGRAMSKI OPREMI

4 VARNOSTNA NAVODILA

- 10 - Ogled 3D-slik (samo 3D-modeli)

12 POSTOPEK NAMESTITVE

12 SESTAVLJANJE IN NAMEŠČANJE

- 12 Vsebina paketa
 15 Naprodaj ločeno
 16 Deli in gumbi
 17 Dvigovanje in premikanje televizorja
 18 Nameščanje na mizo
 20 Nameščanje na steno

21 DALJINSKI UPRAVLJALNIK

23 FUNKCIJE ČAROBNEGA DALJINSKEGA UPRAVLJALNIKA

- 24 Registracija čarobnega daljinskega upravljalnika
 24 Uporaba čarobnega daljinskega upravljalnika
 24 Previdnostni ukrepi pri uporabi čarobnega daljinskega upravljalnika

25 UPORABA UPORABNIŠKEGA PRIROČNIKA

26 VZDRŽEVANJE

- 26 Čiščenje televizorja
 26 - Zaslona, okvir, ohišje in stojalo
 26 - Napajalni kabel

26 ODPRAVLJANJE TEŽAV

27 SPECIFIKACIJE

OPOZORILO

- Če opozorila ne upoštevate, tvegate hude telesne poškodbe oziroma nevarnost nesreče ali smrti.

POZOR

- Če tega opozorila ne upoštevate, tvegate lažje telesne poškodbe in poškodbe izdelka.

OPOMBA

- Opomba navaja informacije za lažje razumevanje in varno uporabo izdelka. Pred uporabo izdelka natančno preberite opombo.

LICENCE

Podprte licence so odvisne od modela. Za dodatne informacije o licencah obiščite spletno mesto www.lge.com.



Izdelano z licenco podjetja Dolby Laboratories. Dolby in simbol v obliki dvojnega D sta blagovni znamki podjetja Dolby Laboratories.



HDMI, logotip HDMI in High-Definition Multimedia Interface so blagovne znamke ali registrirane blagovne znamke družbe HDMI Licensing LLC.



O VIDEO ZAPISU DIVX: DivX® je digitalni video zapis, ki ga je ustvarila družba DivX, LLC, podružnica podjetja Rovi Corporation. Naprava ima uradni certifikat DivX Certified® in podpira zapis DivX. Za dodatne informacije in programsko opremo, s katero boste lahko pretvarjali datoteke v zapis DivX, obiščite divx.com.

VEČ O VIDEOPOSNETKIH DIVX NA ZAHTEVO: To napravo DivX Certified® morate registrirati, preden lahko predvajate videoposnetke DivX na zahtevo (VOD). Registracijsko kodo poiščite v razdelku DivX VOD v meniju za nastavitve naprave. Za dodatne informacije o registraciji obiščite vod.divx.com.

"Certifikat DivX Certified® za predvajanje videodatotek DivX® do HD 1080p, vključno z dodatnimi vsebinami"

"DivX®, DivX Certified® in povezani logotipi so blagovne znamke podjetja Rovi Corporation ali njegovih podružnic in se uporabljajo v skladu z licenco."

"Za izdelek velja eden ali več ameriških patentov:
7,295,673; 7,460,668; 7,515,710; 7,519,274"



Izdelano po licenci, za katero veljajo ameriški patenti št.: 5.956.674; 5.974.380; 6.487.535 ter drugi podeljeni in prijavljeni ameriški patenti ter patenti drugih držav. DTS, znak DTS in njuna kombinacija so registrirane blagovne znamke, DTS 2.0+Digital Out pa je blagovna znamka družbe DTS, Inc. Izdelek vključuje programsko opremo. © DTS, Inc. Vse pravice pridržane.

OBVESTILO O ODPRTOKODNI PROGRAMSKI OPREMI

Če želite pridobiti izvorno kodo z licencami GPL, LGPL, MPL in z drugimi odprtokodnimi licencami, ki jo vsebuje ta izdelek, obiščite spletno mesto <http://opensource.lge.com>.

Poleg izvorne kode so za prenos na voljo še vsi omenjeni licenčni pogoji, zavrnitve jamstva in obvestila o avtorskih pravicah.

Družba LG Electronics vam bo priskrbela tudi izvorno odprto kodo na CD-ju za ceno, ki pokriva stroške distribucije (na primer stroške za medij, pošiljanje in obdelavo), če to zahtevate po e-pošti na naslov opensource@lge.com. Ponudba velja tri (3) leta od datuma nakupa izdelka.

VARNOSTNA NAVODILA



Pred uporabo izdelka pozorno preberite varnostne ukrepe.

OPOZORILO



- Televizorja in daljinskega upravljalnika ne namestite v naslednja okolja:
 - na neposredno sončno svetlobo;
 - v prostor z visoko zračno vlažnostjo, kot je kopalnica;
 - v bližino virov toplote, kot so štedilniki in druge naprave, ki oddajajo toploto;
 - v bližino kuhinjskih pultov ali vlažilnikov zraka, kjer bi lahko izpostavljen pari ali olju;
 - v območje, kjer bi bil izpostavljen dežju ali vetru;
 - v bližino posod z vodo, kot so vaze.

V nasprotnem primeru tvegate požar, električni udar, okvare ali deformacije izdelka.



- Naprave ne nameščajte na mesto, kjer bi lahko bila izpostavljena prahu. Lahko predstavlja nevarnost požara.



- Omrežni vtič je pripomoček za odklop iz električnega omrežja. Vtič mora biti vedno na voljo za uporabo.



- Vtiča se ne dotikajte z mokrimi rokami. Če je kabelski priključek moker ali prašen, ga povsem osušite oziroma z njega obrišite prah. Zaradi vlage bi lahko prišlo do električnega udara.



- Napajalni kabel priklopite v ozemljeno omrežje. (Razen pri neozemljenih napravah.)
V nasprotnem primeru tvegate električni udar ali poškodbe.

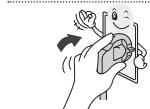

- Napajalni kabel trdno priklopite.
Če napajalni kabel ni trdno priklopljen, lahko pride do požara.



- Napajalni kabel ne sme priti v stik z vročimi predmeti, na primer z grelniki. Lahko bi prišlo do požara ali električnega udara.

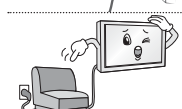

- Na napajalne kable ne postavljajte težkih predmetov ali samega izdelka. Lahko bi prišlo do požara ali električnega udara.



- Kabel antene na zunanji strani pred vstopom v notranjost prepognite, tako da voda ne bo mogla pritekati v stavbo. Voda bi lahko poškodovala izdelek in povzročila električni udar.

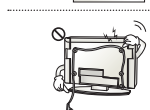

- Če je televizor nameščen na steno, pazite, da ni obešen za napajalni ali signalni kabel na hrbtni strani televizorja. Lahko bi prišlo do požara ali električnega udara.

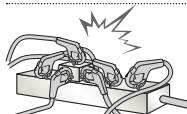

- Ne priključite preveč električnih naprav na en sam razdelilnik. Lahko bi prišlo do požara zaradi pregrevanja.

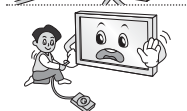

- Pazite, da vam izdelek med priključitvijo zunanjih naprav ne pade. Lahko bi prišlo do telesnih poškodb ali škode na izdelku.



- Snovi za vpijanje vlage ali vinilno embalažo hranite zunaj dosega otrok. Snovi za vpijanje vlage so strupene, če jih zaužijete. V primeru nenamernega zaužitja pacienta prisilite k bruhanju in odpeljite v najbližjo bolnišnico. Vinilna embalaža predstavlja tveganje zadušitve. Hranite jo zunaj dosega otrok.



- Otrokom ne pustite plezanja ali obešanja na televizor. Televizor bi se lahko prevrnil in povzročil hude poškodbe.

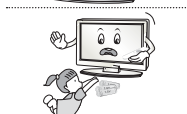

- Izrabljene baterije zavrzite odgovorno, da jih ne bo mogel zaužiti otrok. Če jih otrok vendarle zaužije, nemudoma poiščite zdravniško pomoč.

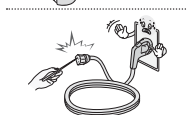

- Če je en konec napajalnega kabla priključen v stensko vtičnico, v drugi konec ne vstavljajte prevodnikov (kot je kovinska paličica). Poleg tega se ne dotaknite napajalnega kabla tik po tem, ko ga vstavite v vtičnico. S tem bi tvegali električni udar. (odvisno od modela)



- Blizu naprave ne postavljajte ali hranite vnetljivih snovi. Nepredvidno ravnanje z vnetljivimi snovmi lahko privede do eksplozije ali požara.



- V izdelek ne vstavljajte kovinskih predmetov, na primer kovancev, lasnih igel, paličic in žic, ali vnetljivih predmetov, na primer papirja ali vžigalic. Še zlasti bodite previdni v prisotnosti otrok. Lahko bi prišlo do električnega udara, požara ali poškodb. Če v izdelek pade predmet, izključite napajalni kabel in se obrnite na servisni center.



- Izdelka ne škropite z vodo ali ga čistite z vnetljivimi sredstvi (razredčila ali benzen). Lahko bi prišlo do požara ali električnega udara.



- Izdelka ne izpostavljajte udarcem, vanj ne vstavljajte predmetov in ne tolcite po zaslonu. Sicer lahko pride do električnega udara ali poškodb izdelka.



- Izdelka ali antene se ne dotikajte med nevihto ali bliskanjem. S tem bi tvegali električni udar.

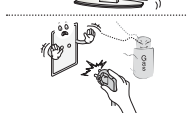

- Če pride do uhajanja plina, izdelka ni dovoljeno odklopiti iz vtičnice. Sobo je treba najprej dobro prezračiti. Lahko bi prišlo do požara ali opeklin zaradi iskrenja.



- Izdelka ne razstavljajte, popravljajte ali spreminjajte sami. Lahko bi prišlo do požara ali električnega udara. Za pregled, umerjanje ali popravilo se obrnite na servisni center.



- V naslednjih primerih nemudoma odklopite izdelek in se obrnite na lokalni servisni center.
 - Izdelek je utrpel udarec.
 - Izdelek je poškodovan.
 - V izdelku so predmeti.
 - Izdelek oddaja dim ali nenavaden vonj.

Lahko bi prišlo do požara ali električnega udara.



- Če naprave dlje časa ne boste uporabljali, izključite napajalni kabel. Prah lahko povzroči požar, poškodovana izolacija pa lahko povzroči preskok električne iskre, električni udar ali požar.



- Izdelka ne izpostavljajte kapljanju ali razlitju tekočin, nanj pa tudi ni dovoljeno postavljati predmetov, napolnjenih z vodo, na primer vaz.

POZOR



- Napravo namestite na mesto, kjer ni radijskih valov.

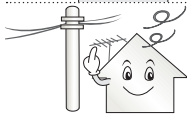

- Zunanja antena mora biti dovolj oddaljena od napajalnih vodov, da med njimi ne more priti do stika, tudi če bi antena padla. Lahko bi prišlo do električnega udara.



- Izdelka ne nameščajte na mesta, kot so majave police ali nagnjene površine. Izbogibajte se tudi površinam, kjer bi bil izdelek izpostavljen tresljajem, in površinam s šibko nosilnostjo. Izdelek bi lahko padel ali se prevrnil, kar bi lahko povzročilo telesne poškodbe ali škodo na izdelku.

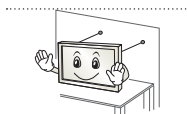

- Pri namestitvi televizorja na stojalo televizor zaščitite pred prevračanjem. Izdelek bi se lahko prevrnil in povzročil hude poškodbe.

- Če nameravate izdelek namestiti na steno, na hrbtno stran namestite vmesnik za stensko namestitvev (dodatna oprema). Če namestite komplet za uporabo stenskega nosilca (izbirna oprema), ga dobo pritrdite, da ne pade.

- Uporabljajte samo nastavke in dodatno opremo, ki jo navaja proizvajalec.

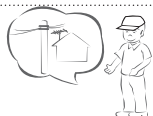

- Pri namestitvi antene se posvetujte z usposobljenim serviserjem. Lahko bi prišlo do požara ali električnega udara.

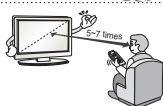

- Priporočamo, da ste pri gledanju televizorja oddaljeni vsaj za 5- do 7-kratno dolžino diagonale zaslona. Po daljšem gledanju v televizor lahko občutite zamegljen vid.

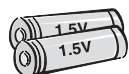

- Uporabljajte samo navedeno vrsto baterij. Lahko bi poškodovali daljinski upravljalnik.

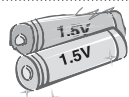

- Ne uporabljajte novih baterij skupaj s starimi. Baterije bi se lahko pregrele in začele puščati.

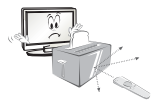

- Med daljinskim upravljalnikom in senzorjem ne sme biti nobenega predmeta.



- Sončna ali druga močna svetloba lahko moti signal daljinskega upravljalnika. V tem primeru zatemnite sobo.

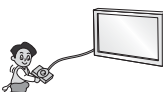

- Za povezavo zunanjih naprav, kot so konzole za videoigre, uporabite dovolj dolge kable. Izdelek bi sicer lahko padel ali se prevrnil, kar bi lahko povzročilo telesne poškodbe ali škodo na izdelku.



- Izdelka ne vklaplajate ali izklaplajate tako, da bi vstavili ali odstranili vtič iz stenske vtičnice. (Vtiča ne uporabljajte kot stikalo.) Lahko bi povzročili mehanske okvare ali električni udar.

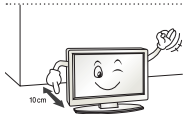

- Sledite spodnjim navodilom za namestitev, da se izognete pregrevanju izdelka.
 - Razdalja med izdelkom in steno mora biti večja od 10 cm.
 - Izdelka ne namestite na mesto s slabim prezračevanjem (na primer na polico ali v omaro).
 - Izdelka ne namestite na preprogo ali blazino.
 - Prepričajte se, da zračnika ne prekriva prt ali zavesa.

V nasprotnem primeru bi lahko prišlo do požara.

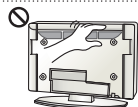

- Pazite, da se po daljšem delovanju televizorja ne dotaknete prezračevalnih odprtín, saj se lahko močno segrejejo. To ne vpliva na delovanje ali zmogljivost izdelka.

- Redno preverjajte kabel naprave. Če opazite poškodbe ali poslabšanje stanja, kabel odklopite, prenehajte z uporabo naprave in poskrbite, da ga pooblaščen servisler zamenja z ustreznim nadomestnim kablom.

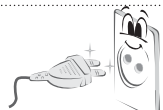

- Nožice vtiča in vtičnico zaščitite pred nabiranjem prahu. Lahko predstavlja nevarnost požara.

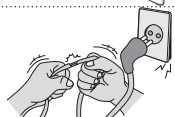

- Napajalni kabel zavarujte pred fizičnimi ali mehanskimi poškodbami, na primer zvijanjem, prelomi, stiskanjem, pripiranjem z vrati ali poškodbami zaradi stopanja. Posebej pozorni bodite na vtiče, vtičnice in izhodno točko kabla iz naprave.



- Na ploščo ne pritiskajte z roko ali ostrim predmetom, kot so žebliji ali pisala, in ga ne opraskajte.



- Ne dotikajte se zaslona in obenj ne pritiskajte s prsti. S tem bi lahko povzročili začasna popačenja na zaslonu.



- Pri čiščenju izdelka in njegovih sestavnih delov najprej odklopite napajanje, nato izdelek obrišite z mehko krpo. Zaradi premočnega pritiskanja bi se lahko izdelek opraskal ali spremenil barvo. Ne škropite z vodo ali brišite z mokro krpo. Nikoli ne uporabljajte čistil za steklo, loščil za avtomobile ali industrijskih loščil, abrazivnih sredstev ali voska, benzena, alkohola ali drugih izdelkov, ki bi lahko poškodovali izdelek ali zaslon. Lahko bi prišlo do požara, električnega udara ali poškodovanja izdelka (deformacije, korozija ali zlom).

- Dokler je izdelek priključen na stensko vtičnico (AC), je pod napetostjo tudi, če ga izklopite s stikalom.



- Kabel odklopite tako, da primete vtič in ga izvlečete. Če se žice v napajalnem kablu iztaknejo, lahko pride do požara.



- Pri premikanju izdelka vedno najprej izklopite napajanje. Nato odklopite napajalne kable, kable antene in vse priključne kable. Lahko bi poškodovali televizor ali napajalni kabel, kar predstavlja nevarnost požara ali povzroči električni udar.



- Izdelek je težak, zato ga naj vam pri odstranjevanju iz embalaže in premikanju kdo pomaga.
V nasprotnem primeru bi lahko prišlo do poškodb.



- Enkrat letno se obrnite na servisni center za čiščenje notranjih delov naprave. Nabrani prah lahko povzroči mehanske okvare.



- Servise mora izvajati usposobljeno servisno osebje. Servis je treba opraviti, če je prišlo do kakršnih koli poškodb izdelka, na primer poškodb napajalnega kabla ali vtiča, razlitja tekočine po izdelku, vstavljanja predmetov v izdelek, je bil izdelek izpostavljen dežju ali vlagi, ne deluje normalno ali pa je padel.



- Če je televizor hladen na dotik, lahko ob vklopu slika rahlo migeta. To je običajno in s televizorjem ni nič narobe.



- Zaslon je napredna plošča z ločljivostjo od dveh do šest milijonov slikovnih pik. Na njem lahko opazite drobne črne pikice ali pikice živih barv (rdeče, modre ali zelene) velikosti 1 ppm. To ne kaže na okvaro izdelka in ne vpliva na njegovo delovanje in zmogljivost. Pojav je prisoten tudi pri izdelkih drugih proizvajalcev in ni podlaga za zamenjavo ali povračilo denarja.



- Svetlost in barva zaslona se lahko spreminjata glede na položaj, s katerega gledate (levo, desno, zgoraj, spodaj). Pojav je mogoče pripisati lastnostim zaslona. Ni povezan z zmogljivostjo izdelka in ni okvara.



- Dolgotrajno prikazovanje statične slike (kot je logotip kanala, meni na zaslonu, prizor v videoigri) lahko poškoduje zaslon in povzroči zadržanje slike oz. tako imenovani vtis slik. Garancija izdelka ne krije vtisa slik.

Pazite, da zaslon dlje časa ne prikazuje nepremične slike (2 uri ali več pri LCD- in 1 uro ali več pri plazemskih zaslonih).

Do vtisa slik lahko pride tudi na robovih zaslona, če dlje časa gledate televizijo pri zaslonskem razmerju 4:3.

Pojav je prisoten tudi pri izdelkih drugih proizvajalcev in ni podlaga za zamenjavo ali povračilo denarja.

• Proizvajanje zvoka

Pokljanje: pokljanje, ki ga je mogoče slišati med gledanjem ali ob izklopu televizorja, povzroča krčenje plastike zaradi sprememb v temperaturi in vlažnosti. Ta zvok je značilen za izdelke, kjer prihaja do toplotnega krčenja in raztezanja. **Brnenje električnega vezja/plošče:** hitro preklopno vezje, ki posreduje velike količine toka za napajanje izdelka, oddaja nežno brnenje. Brnenje se med izdelki razlikuje.

Tako proizvedeni zvok ne vpliva na zmogljivost in zanesljivost izdelka.

Ogled 3D-slik (samo 3D-modeli)



OPOZORILO

SLOVENŠČINA

Okolje gledanja

- Čas gledanja
 - Med gledanjem 3D-vsebin si na vsako uro vzemite 5–15 minut premora. Dolgotrajno gledanje 3D-vsebin lahko povzroča glavobol, omotičnost, izčrpanost ali utrujenost oči.

Preobčutljivost na svetlobo in kronične bolezni

- Nekateri uporabniki lahko, če so izpostavljeni utripajočim lučem ali določenim vzorcem v 3D-vsebinah, doživijo napad ali druge neobičajne simptome.
- Če občutite slabost, ste noseči in/ali imate kronično bolezen, kot so epilepsija, srčne napake ali težave s krvnim tlakom, ne glejte 3D-vsebin.
- 3D-vsebine so odsvetovane za uporabnike s stereoslepoto ali drugo okvaro globinskega vidnega zaznavanja. Vidijo lahko podvojene slike ali med ogledom občutijo nelagodje.
- Če imate strabizem (škiljenje), ambliopijo (ste slabovidni) ali astigmatizem, lahko težje zaznavate globino in hitreje občutite utrujenost zaradi podvojenih slik. Priporočamo pogostejše premore, kot so priporočeni za povprečne odrasle gledalce.
- Če imate na levem in desnem očesu različno dioptrijo, to razliko izravnajte pred ogledom 3D-vsebin.

Simptomi, zaradi katerih morate prekiniti ogled 3D-vsebin ali se mu odpovedati

- 3D-vsebin ne glejte, če ste utrujeni zaradi pomanjkanja spanca, delovne preobremenjenosti ali popivanja.
- Če občutite te simptome, prekinite uporabo/ogled 3D-vsebin in počivajte, dokler simptomi ne minejo.
 - Če simptomi ne izginejo, se posvetujte z zdravnikom. Simptomi lahko vključujejo glavobol, bolečine v očeh, omotičnost, slabost, občutek razbijanja srca, zamegljen vid, neudobje, podvojena slika, težave z vidno zaznavo ali utrujenost.

 **POZOR****Okolje gledanja**

- Razdalja gledanja
 - Pri gledanju 3D-videov bodite od televizorja oddaljeni vsaj za dolžino dvakratne diagonale zaslona. Če ob ogledu 3D-vsebin občutite nelagodje, se odmaknite dlje od televizorja.

Starost gledanja

- Otroci
 - Uporaba oziroma ogled 3D-vsebin ni dovoljen za otroke, mlajše od 5 let.
 - Otroci, mlajši od 10 let, bi se lahko preveč silovito odzivali ali se močno razburili, saj se njihov vid še razvija (lahko bi se na primer poskušali dotakniti zaslona ali skočiti vanj). Otroke morate med ogledom 3D-vsebin pozorno spremljati.
 - Stereoskopska neenakost v 3D-vidu je pri otrocih izrazitejša kot pri odraslih, ker je razdalja med njihovimi očmi krajša kot pri odraslih. Zato lahko isto 3D-sliko v primerjavi z odraslimi dojemajo z večjo stereoskopsko globino.
- Najstniki
 - Najstniki pod 19. letom so lahko občutljivi na svetlobne dražljaje 3D-vsebin. Odsvetujte jim dolgotrajno gledanje 3D-vsebin, če so utrujeni.
- Starejši
 - Občutek 3D-globine je lahko pri starejših manj izrazit kot pri mladih. Ne sedite bližje televizorju, kot je priporočena razdalja.

Opozorila glede uporabe 3D-očal

- Vedno uporabljajte 3D-očala znamke LG. 3D-videa sicer morda ne boste pravilno videli.
- 3D-očal ne uporabljajte namesto običajnih, sončnih ali zaščitnih očal.
- Uporaba prilagojenih 3D-očal lahko povzroči naprezanje oči ali popačenje slike.
- 3D-očal ne shranjujte v zelo vročih ali zelo mrzlih prostorih. Lahko bi spremenila obliko.
- 3D-očala so občutljiva in jih lahko hitro opraskate. Lečo vedno brišite z mehko in čisto krpo. Leč 3D-očal ne drgnite z ostrimi predmeti in jih ne čistite s kemikalijami.

! OPOMBA

- Prikazana slika se bo morda razlikovala od vašega televizorja.
- OSD (On Screen Display oz. prikaz na zaslonu) televizorja se lahko rahlo razlikuje od tega, kar je prikazano v navodilih.
- Razpoložljivi meniji in možnosti se lahko razlikujejo glede na vhodni vir ali model, ki ga uporabljate.
- V prihodnosti lahko ta televizor izboljšamo še z dodatnimi funkcijami.
- Televizor lahko preklopite v stanje pripravljenosti, da zmanjšate porabo energije. Če televizorja dalj časa ne boste gledali, ga izključite, da zmanjšate porabo energije.
- Porabo energije lahko bistveno zmanjšate, če zmanjšate svetlost slike. S tem znižate skupne stroške uporabe.

POSTOPEK NAMESTITVE

- 1 Odprite embalažo in se prepričajte, da je priložena vsa dodatna oprema.
- 2 Stojalo pritrdite na televizor.
- 3 Zunanjo napravo priklopite na televizor.
- 4 Preverite, ali je na voljo omrežna povezava.
Omrežne funkcije televizorja lahko uporabljate le, ko je vzpostavljena omrežna povezava.

SESTAVLJANJE IN NAMEŠČANJE**Vsebina paketa**

Preverite, ali so v paket vključeni naslednji predmeti. Če kateri od delov dodatne opreme manjka, se obrnite na lokalnega trgovca, pri katerem ste izdelek kupili. Slike v teh navodilih za uporabo se lahko razlikujejo od dejanskega televizorja in priložene opreme.

! POZOR

- Poskrbite za varnost in dolgo življenjsko dobo televizorja in uporabljajte samo licenčno programsko opremo.
- Garancija ne krije škode in poškodb, ki so posledica uporabe nelicenčne opreme.
- Pri nekaterih modelih je na zaslon pritrjena tanka folija, ki je ne smete odstraniti.

! OPOMBA

- Izdelku je glede na model priložena različna dodatna oprema.
- Pridržujemo si pravico do sprememb specifikacij izdelka ali vsebine teh navodil za uporabo brez predhodnega obvestila zaradi nadgradnje funkcij izdelka.
- Za optimalno priključitev mora biti priključni del kablov HDMI in naprav USB tanjši od 10 mm in ožji od 18 mm. Če kabla USB ali pomnilniškega ključa USB ne morete priklopiti v vrata USB televizorja, uporabite podaljšek, ki podpira USB 2.0.

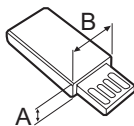
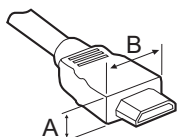

*A ≤ 10 mm

*B ≤ 18 mm

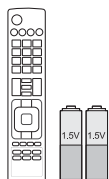

Daljski upravljalnik in bateriji (AAA)
(glejte stran 21, 22)

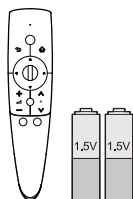

Čarobni daljski upravljalnik, bateriji (AA)
(samo modeli 60LM645*
, 32/42/47/55LM66**,
42/47/55LM67**,
42/47/55LM76**)
(glejte stran 23)

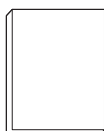

Uporabniški priročnik



Čistilna krpica
(odvisno od modela)
Uporabljajte jo za brisanje
prahu z ohišja.

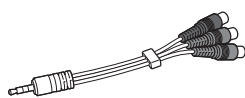

Kabel za komponentni video
(glejte stran B-16)

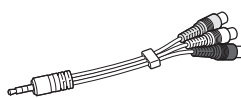

Kabel za kompozitni video
(glejte stran B-16, B-18)



3D-očala Cinema
Število 3D-očal se lahko
razlikuje po državah ali
modelih.
(razen modelov
32/37/42LS57**)



Očala za vzporedno predvajanje
(samo modeli
42/47/55LM76**)

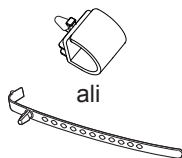

ali

Držalo za kable
(odvisno od modela)
(glejte stran A-7, A-8)



Napajalni kabel
(samo mode-
li 32/37/42LS57**,
32/37/42/47/55LM62**)



Vijaki za stojalo
8EA, M4 x 20
(glejte stran A-3, A-4, A-5,
A-6)



Vijak za namestitev na mizo
(1EA: samo modeli
32/37/42LS57**,
32/42/47LM669*)
(2EA: samo modeli
32/37LM62**, 32LM64**,
32LM660*)
(glejte stran 18)



Kabel za namestitev na mizo
2EA
(samo modeli
32/37LM62**, 32LM64**,
32LM660*)
(glejte stran 18)



Vijak nosilca
2EA, M4 x 8
(samo modeli
32/37LM62**, 32LM64**,
32LM660*)
(glejte stran 18)



Notranji distančniki za stensko namestitev
4EA
(samo mode-
li 32/37/42LS57**,
32/37/42/47/55LM62**)
(glejte stran 20)



Kabel SCART
(glejte stran B-34)

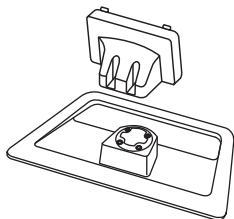

Ohišje stojala/podstavek

(samo modeli 32/37/42LS57**, 65LM62**, 32/42/47LM669*)
(glejte stran A-3, A-6)

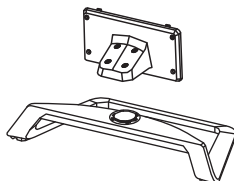

Ohišje stojala/podstavek

(samo modeli 32/37/42/47/55LM62**, 32/42/47/55/60LM64**,
32/42/47/55LM660*, 42/47/55LM67**, 42/47/55LM760*, 42/47/55LM761*)
(glejte stran A-4, A-6)

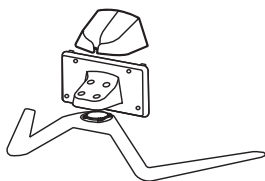

Zadnji pokrov stojala/Ohišje stojala/podstavek

(samo modeli 42/47/55LM765*)
(glejte stran A-5)

Naprodaj ločeno

Izbirno dodatno opremo lahko brez predhodnega obvestila zamenjate ali spremenite, da izboljšate kakovost.

Za nakup teh izdelkov se obrnite na zastopnika.

Naprave delujejo le z določenimi modeli.



AG-F2**DP, AG-F3**DP

Očala za vzporedno predvajanje



AG-F2**, AG-F3**
3D-očala Cinema

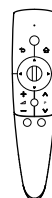

AN-MR300

Čarobni daljinski upravljalnik

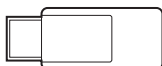

AN-WF100

Brezžični adapter LAN

Združljivost	32/37/42LS570*	32/37/42LS575*	32/37/42/47/55/65LM62**	32/42/47/55/60LM64**, 32/42/47/55LM66**, 42/47/55LM67**, 42/47/55LM76**
AG-F2**DP, AG-F3**DP Očala za vzporedno predvajanje			•	•
AG-F2**, AG-F3** 3D-očala Cinema			•	•
AN-MR300 Čarobni daljinski upravljalnik	•	•	•	•
AN-WF100 Brezžični adapter LAN	•		•	

Ime in zasnova modela se lahko spremenita zaradi nadgradnje funkcij izdelka, okoliščin proizvodnje ali politike proizvajalca.

Deli in gumbi

Vrsta 32/42/47/55/60LM64**,
A: 32/42/47/55LM66**, 42/47/55LM67**,
42/47/55LM76**

Vrsta B: 32/37/42LS57**, 32/37/42/47/55/65LM62**

SLOVENŠČINA

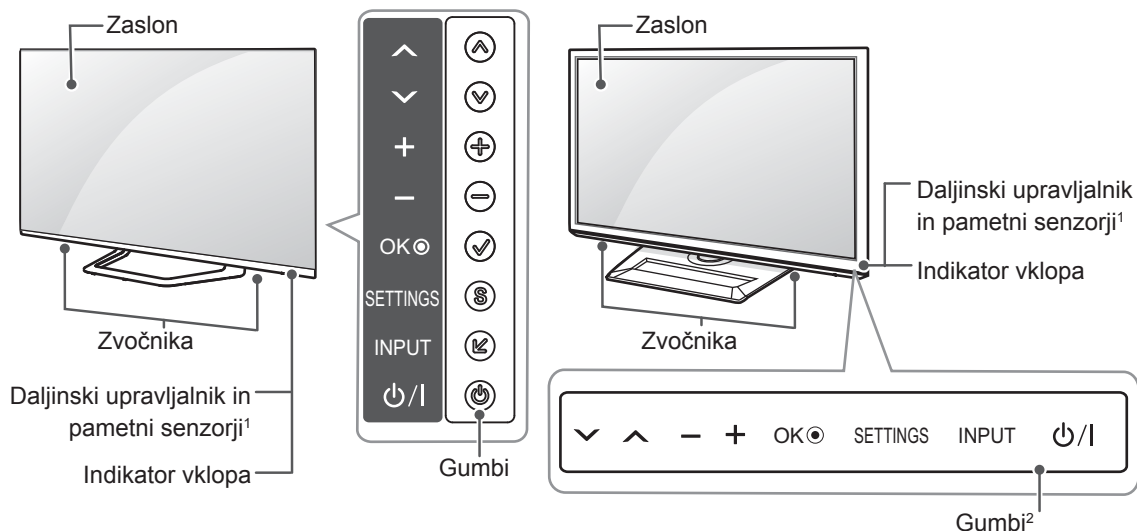

Gumb		Opis
Vrsta A	Vrsta B	
^ v	v ^	Pomikanje po shranjenih programih.
+ -	- +	Nastavitev glasnosti.
✓	V redu ●	Izbira označene menijske možnosti ali potrditev nastavitve.
S	SETTINGS (NASTAVITVE)	Dostop do glavnega menija ali shranjevanje nastavitev in izhod iz menijev.
↵	INPUT (VHOD)	Preklop na drug vhodni vir.
⏻	⏻ / I	Vklop ali izklop televizorja.

1 Pametni senzorji – prilagodi kakovost in svetlost slike glede na okolico.

2 Gumbi vrste B so občutljivi na dotik; upravljate jih s preprostim dotikom s prstom.



OPOMBA

- V meniju **MOŽNOST** v glavnem meniju lahko vklopite ali izklopite indikatorsko lučko vklopa.

Dvigovanje in premikanje televizorja

Če želite televizor dvigniti ali premakniti, najprej preberite navodila za varno prestavljanje, da televizorja ne opraskate ali poškodujete, ne glede na njegovo velikost in vrsto.



POZOR

- Nikoli se ne dotikajte zaslona, ker bi ga lahko poškodovali.

- Svetujemo vam, da televizor premikate v škatli ali embalaži, v kateri ste ga prejeli ob nakupu.
- Preden televizor premaknete ali dvignete, odklopite napajalni kabel in vse druge kable.
- Televizor držite z zaslonom, obrnjenim stran od vas, da ga ne poškodujete.

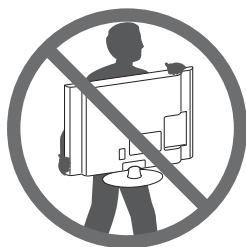

- Trdno ga držite za spodnji in zgornji del okvira. Pazite, da ga ne boste držali za prozorne dele, zvočnike ali njihove rešetke.

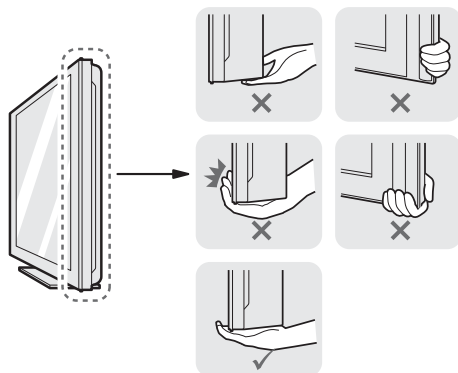

- Velike televizorje naj premikata vsaj dve osebi.
- Če televizor premikate ročno, ga držite, kot je prikazano na sliki.

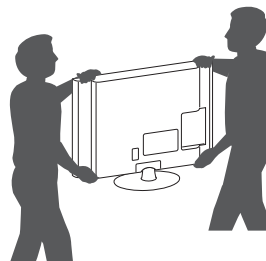

- Televizor naj med premikanjem ne bo izpostavljen udarcem ali prekomernim tresljajem.
- Med prevozom naj bo televizor obrnjen navzgor. Ne položite ga na bok in ga ne nagnite na levo ali desno stran.
- Kadar koli prenašate televizor, morata biti njegovi stranici pokriti z zaščitnima oblogama. (odvisno od modela)

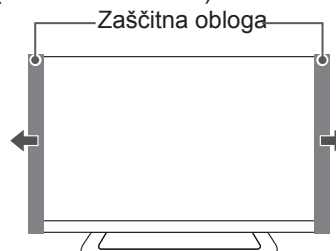

Nameščanje na mizo

- Dvignite televizor in ga v pokončnem položaju postavite na mizo.
 - Za dobro zračenje naj bo televizor od stene oddaljen (najmanj) 10 cm.

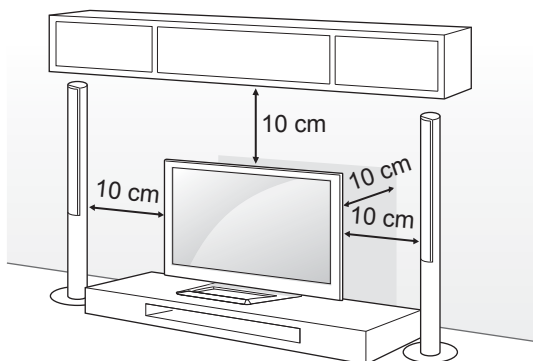

- Priključite napajalni kabel v stensko vtičnico.

POZOR

- Televizorja ne postavljajte v bližino ali na vire toplote, ker lahko zanetite požar ali televizor kako drugače poškodujete.

Pritrjevanje televizorja na mizo

Pritrdite televizor na mizo, da preprečite njegovo nagibanje naprej in poškodbe televizorja oziroma morebitne telesne poškodbe.

Televizor na mizo pritrdite tako, da na hrbtno stran stojala vstavite priloženi vijak in ga privijete. (samo modeli 32/37/42LS57**, 32/42/47LM669*)

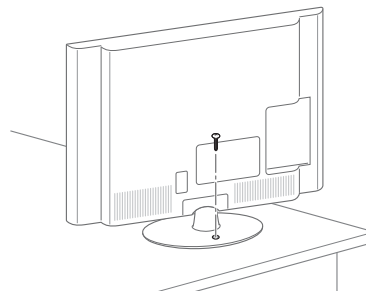

(samo modeli 32/37LM62**, 32LM64**, 32LM660*)

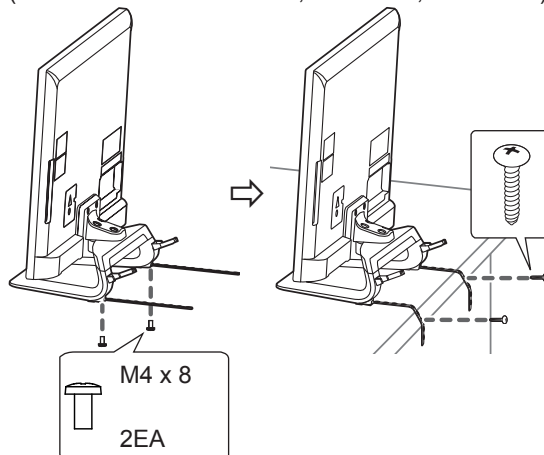

OPOMBA

(samo modeli 32/37LM62**, 32LM64**, 32LM660*)

Pritrditev televizorja na mizo

- Kable za namestitev na mizo z vijaki nosilca pritrdite na podstavek.
- Kable za namestitev z vijaki za namestitev na mizo pritrdite na mizo.
- Ko je televizor pritrjen, mizo premaknite bližnje zidu. Vstopijo lahko otroci in se poškodujejo.

OPOZORILO

- Da se televizor ne bi prevrnil, ga morate pritrditi na steno ali tla, kot je navedeno v navodilih. Nagibanje, tresenje ali zibanje televizorja lahko povzroči telesne poškodbe.

Prilaganje kota televizorja svojemu pogledu

(Ta funkcija ni na voljo pri vseh modelih.)

Prilaganje kota televizorja svojemu pogledu
Zavrtite za 20 stopinj v levo ali desno in prilagodite
kot televizorja svojemu pogledu.

(samo modeli 32/37/42LS57**, 65LM62**,
32/42/47LM669*, 42/47/55LM765*)

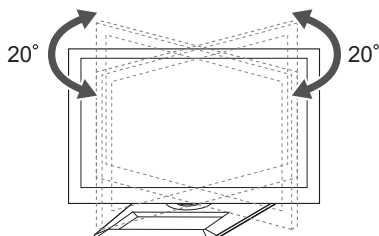

Zavrtite za 10 stopinj v levo ali desno in prilagodite
kot televizorja svojemu pogledu.

(samo modeli 32/37/42/47/55LM62**,
32/42/47/55/60LM64**, 32/42/47/55LM660*,
42/47/55LM67**, 42/47/55LM760*,
42/47/55LM761*)

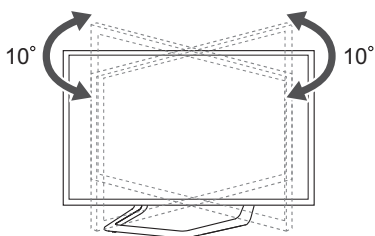
**! POZOR**

Pri prilaganju kota izdelka pazite na prste.

» Če si priščipnete prste ali dlani, lahko pride do
telesnih poškodb. Če je izdelek preveč na-
gnjen, lahko pade in povzroči škodo ali telesne
poškodbe.

(samo modeli 32/37/42/47/55LM62**,
32/42/47/55/60LM64**, 32/42/47/55LM660*,
42/47/55LM67**, 42/47/55LM760*,
42/47/55LM761*)

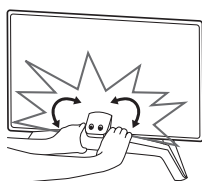

<zadaj>

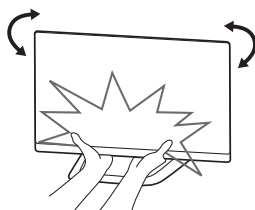

<spredaj>

Pritrjevanje televizorja na steno

(Ta funkcija ni na voljo pri vseh modelih.)

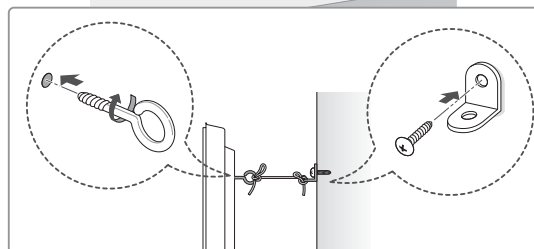
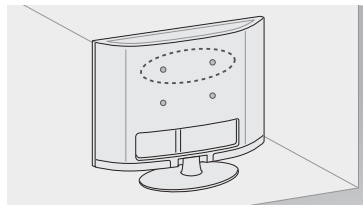

- 1 Vstavite in privijte očesne vijake ali nosilce in
vijake na hrbtno stran televizorja.
- Če so v odprtine za očesne vijake vstavlje-
ni vijaki, najprej odstranite te vijake.
- 2 Z vijaki namestite stenske nosilce.
Poravnajte očesne vijake na hrbtni strani
televizorja s stenskimi nosilci.
- 3 Trdno povežite očesne vijake in stenske nosilce
z močno vrvico.
Vrvica naj bo vodoravna na ravno površino.

! POZOR

- Otrokom ne dovolite plezati po televizorju ali
se nanj obešati.

! OPOMBA

- Uporabite mizo ali omaro, ki je dovolj velika
in trdna, da lahko varno podpira televizor.
- Nosilci, vijaki in vrvice niso priložene.
Dodatni pripomočki so na voljo pri vašem
lokalnem prodajalcu.

Nameščanje na steno

Previdno pritrдите izbirni stenski nosilec na hrbtno stran televizorja in namestite stenski nosilec na trdno navpično steno. Če želite televizor namestiti na druge gradbene materiale, se za to obrnite na usposobljeno osebje.

LG vam priporoča, da montažo stenskega nosilca zaupate usposobljenemu poklicnemu monterju.

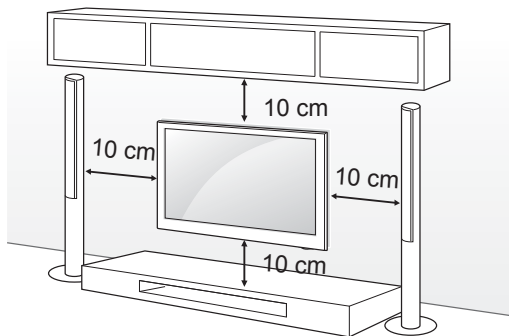

Uporabite vijake in stenski nosilec, ki ustrezajo standardu VESA. Standardne dimenzije stenskih nosilcev so opisane v naslednji razpredelnici.

Naprodaj ločeno (stenski nosilec)

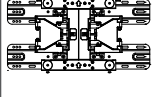
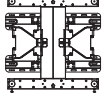
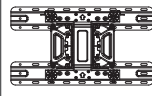
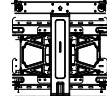
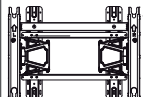
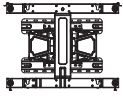
Model	32/37LS57** 32/37LM62** 32LM64** 32LM66**	42LS57** 42/47/55LM62** 42/47/55/60LM64** 42/47/55LM66** 42/47/55LM67** 42/47/55LM76**
VESA (A x B)	200 x 200	400 x 400
Standardni vijak	M6	M6
Število vijakov	4	4
Stenski nosilec	LSW200BX 	LSW400BX 
	LSW220BX 	LSW420BX 
Model	65LM62**	
VESA (A x B)	600 x 400	
Standardni vijak	M8	
Število vijakov	4	
Stenski nosilec	LSW600B 	LSW620B 

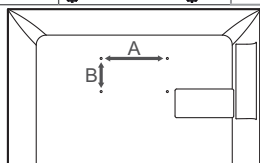

POZOR

- Najprej odklopite napajanje in nato premaknite ali namestite televizor. Sicer lahko pride do električnega udara.
- Če televizor namestite na strop ali poševno steno, lahko pade in vas huje poškoduje. Uporabite odobren stenski nosilec znamke LG in se obrnite na lokalnega trgovca ali usposobljeno osebje.
- Vijakov ne privijte premočno, ker lahko s tem poškodujete televizor in posledično razveljavite garancijo.
- Uporabite vijake in stenske nosilce, ki ustrezajo standardu VESA. Garancija ne krije škode ali telesnih poškodb, ki so posledica nepravilne uporabe ali uporabe napačne dodatne opreme.

OPOMBA

- Uporabite vijake, ki so po standardu VESA navedeni v specifikacijah vijakov.
- Stenskemu nosilcu so priložena navodila za uporabo in potrebni deli.
- Stenski nosilec je izbirna dodatna oprema. Dodatni pripomočki so na voljo pri vašem lokalnem prodajalcu.
- Dolžina vijakov je lahko različna glede na stenski nosilec. Uporabite primerno dolžino.
- Za dodatne informacije preberite navodila za uporabo, ki so priložena stenskemu nosilcu.
- Če nameravate na televizor pritrđiti stenski nosilec drugega proizvajalca, v odprtine za namestitev na steno vstavite notranje distančnike za namestitev na steno, da televizor prestavite v navpičen kot. Ne uporabite distančnikov za stenski nosilec znamke LG. (samo modeli 32/37/42LS57**, 32/37/42/47/55LM62**)

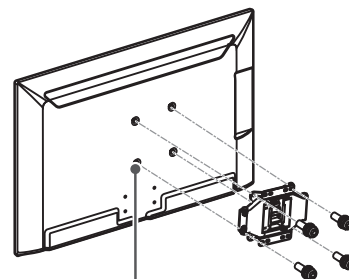

Notranji distančnik za nameščanje na steno

(odvisno od modela)

- Televizijski zaslon zaščitite (pred praskami in prstnimi odtisi) tako, da ga postavite na plosko mizo, ne da bi odstranili ovoja.
- Ko odstranite ovoj na zadnji strani televizorja, ga namestite v skladu z navodili, ki so priložena stenskemu nosilcu.
- Po namestitvi televizorja odstranite zaščitni oblogi.

DALJINSKI UPRAVLJALNIK

Opisi v teh navodilih za uporabo temeljijo na gumbih daljinskega upravljalnika. Skrbno preberite ta navodila za uporabo in pravilno uporabljajte televizor. Če želite zamenjati baterije, odprite pokrov ležišča za baterije in vstavite baterije (1,5 V AAA), tako da se konca ⊕ in ⊖ ujemata z oznako v ležišču, nato znova zaprite pokrov ležišča. Baterije odstranite v obratnem vrstnem redu, kot ste jih vstavili.



SLOVENŠČINA



POZOR











- Ne mešajte starih in novih baterij, ker lahko s tem poškodujete daljinski upravljalnik.

Daljinski upravljalnik usmerite proti senzorju za daljinski upravljalnik na televizorju.

(samo modeli LM669*)

3D Za ogled 3D-videa.		EXIT (IZHOD) [] Izhod iz zaslonih prikazov in vrnitev na gledanje televizije.
TV/RAD (TV/RADIO) Izbira radijskega, televizijskega ali DTV-programa.		FAV (PRILJUBLJENE) Dostop do seznama priljubljenih kanalov.
GUIDE (SPORED) Prikaže spored.		1 [APP] APP/* Izberite želeni vir menija MHP. (samo Italija) (odvisno od modela)
INFO [i] (INFORMACIJE) Prikaz informacij o trenutnem programu in zaslonu.		1 [ORANGE] ORANGE Neposredni dostop do internetnega portala za zabavo in novice, ki ga je razvilo podjetje Orange. (samo Francija)
SUBTITLE (PODNPISPI) Prikaz podnapisov v izbranem jeziku v digitalnem načinu.		[PAGE] PAGE (STRAN) [PAGE] Pomik na prejšnji ali naslednji zaslon.
Q.MENU (HITRI MENI) Dostop do hitrih menijev.		2 [Barvni gumbi] Odprejo posebne funkcije v nekaterih menijih. ([red] : rdeči, [green] : zeleni, [yellow] : rumeni in [blue] : modri gumb)
INPUT (VHOD) Preklop na drug vhodni vir.		LIVE TV (TV V ŽIVO) Vrnitev na TV v živo.
LIST (SEZNAM) Za dostop do seznama shranjenih programov.		Gumbi za upravljanje [stop], [play], [pause], [rewind], [fast forward] Upravljanje vsebin Premium, DVR, menijev Smart Share ali naprave s podporo za funkcijo SIMPLINK (USB ali SIMPLINK ali DVR).
Q.VIEW (HITRI POGLED) Vrnitev na program, ki ste ga gledali prej.		REC [red dot] (SNEMANJE) Nastavitev menija DVR.
HOME (DOMOV) Dostop do začetnih menijev.		3 [GUMBA ZA TELETEKST] Ta gumba se uporabljata za teletekst.
Moje aplikacije Prikaz seznama aplikacij.		
Navigacijski gumbi (gor/dol/levo/desno) Pomikanje po menijih ali možnostih.		
OK (V redu) [OK] Izbira menijev ali možnosti oziroma potrditev izbire.		
[Return] (Nazaj) Vrnitev na prejšnjo raven.		

(samo modeli LS57**, LM62**, LM64**, LM660*, LM67**, LM76**)

 (Uporabniški priročnik) Odpre uporabniški priročnik.
 RATIO (RAZMERJE) Sprememba velikosti slike.
 INPUT (VHOD) Preklop na drug vhodni vir.
 TV/RAD (TV/RADIO) Izbira radijskega, televizijskega ali DTV-programa.
LIST (SEZNAM) Za dostop do seznama shranjenih programov.
 (Presledek) Za vnos presledka s tipkovnico na zaslonu.
Q.VIEW (HITRI POGLED) Vrnitev na program, ki ste ga gledali prej.
FAV (PRILJUBLJENE) Dostop do seznama priljubljenih kanalov.
 3D Za ogled 3D-videa. (samo modeli LM62**, LM64**, LM660*, LM67**, LM76**)
 PAGE (STRAN) Pomik na prejšnji ali naslednji zaslon.
SETTINGS (NASTAVITVE) Dostop do glavnih menijev.
 HOME (DOMOV) Dostop do začetnih menijev.
 Moje aplikacije Prikaz seznama aplikacij.
Navigacijski gumbi (gor/dol/levo/desno) Pomikanje po menijih ali možnostih.
OK (V redu)  Izbira menijev ali možnosti oziroma potrditev izbire.
 (Nazaj) Vrnitev na prejšnjo raven.
GUIDE (SPORED) Prikaže spored.



EXIT (IZHOD)  Izhod iz zaslonskih prikazov in vrnitev na gledanje televizije.
2 Barvni gumbi Odprejo posebne funkcije v nekaterih menijih. (): rdeči, (): zeleni, (): rumeni in (): modri gumb)
3 GUMBA ZA TELETEKST Ta gumba se uporabljata za teletekst.
SUBTITLE (PODNPISI) Prikaz podnapisov v izbranem jeziku v digitalnem načinu.
Q.MENU (HITRI MENI) Dostop do hitrih menijev.
LIVE TV (TV V ŽIVO) Vrnitev na TV v živo.
Gumbi za upravljanje (, , , , ) Upravljanje vsebin Premium, DVR, menijev Smart Share ali naprave s podporo za funkcijo SIMPLINK (USB ali SIMPLINK ali DVR).
REC (SNEMANJE) ● Nastavitev menija DVR.
4  ENERGY SAVING (ENERGIJSKO VARČNO) Nastavitev svetlosti zaslona za nižjo porabo energije. (samo model LS57**)
INFO  INFO (INFORMACIJE) Prikaz informacij o trenutnem programu in zaslonu. (1 : samo model LS57**) (4 : samo modeli LM62**, LM64**, LM660*, LM67**, LM76**)
AD (ZVOČNI OPIS) Za vklop ali izklop zvočnega opisa.
5  APP/* Izberite želeni vir menija MHP. (samo Italija) (odvisno od modela)
5  ORANGE Neposredni dostop do internetnega portala za zabavo in novice, ki ga je razvilo podjetje Orange. (samo Francija)

FUNKCIJE ČAROBNEGA DALJINSKEGA UPRAVLJALNIKA

Ta element ni dodan vsem modelom.

Če se pojavi sporočilo "Baterija čarobnega daljinskega upravljalnika je šibka. Zamenjajte jo," zamenjajte baterijo.

Če želite zamenjati baterije, odprite pokrov ležišča za baterije in vstavite baterijo (1,5 V AA) tako, da se konca ⊕ in ⊖ ujemata z oznako v ležišču, nato znova zaprite pokrov ležišča. Daljinski upravljalnik usmerite proti senzorju za daljinski upravljalnik na televizorju.

Baterije odstranite v obratnem vrstnem redu, kot ste jih vstavili.

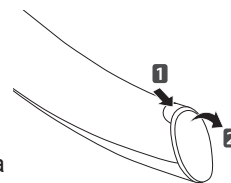

SLOVENŠČINA

POZOR

- Ne mešajte starih in novih baterij, ker lahko s tem poškodujete daljinski upravljalnik.

(samo modeli 60LM645*, 32/42/47/55LM66**, 42/47/55LM67**, 42/47/55LM76**)

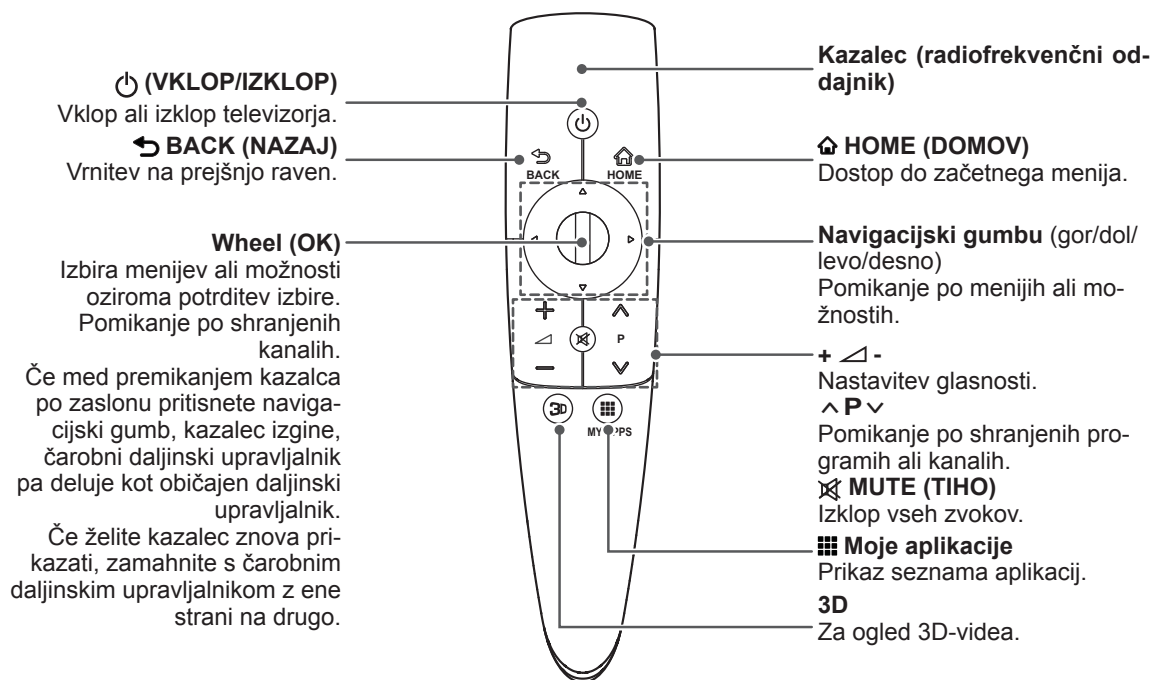

1	Če pritisnete Wheel (OK) na čarobnem daljinskem upravljalniku, se odpre naslednji zaslon. Prikazuje informacije o trenutnem programu in zaslonu.
2	S pritiskom tega gumba boste prikazali številčno tipkovnico, na kateri lahko izberete številko programa.
3	Izberete lahko meni Moje aplikacije .

Registracija čarobnega daljinskega upravljalnika

Najprej je potrebno uskladiti (registrirati) čarobni daljinski upravljalnik s TV preden ga lahko uporabimo.

Registracija čarobnega daljinskega upravljalnika



- 1 Za samodejno uskladitev, najprej vklopite TV in pritisnite **Wheel (OK)** gumb. Ko je registracija zaključena, se na ekranu pojavi sporočilo o uspešni registraciji.
- 2 V kolikor registracija ni bila uspešno opravljena, izklopite TV ter ga ponovno vklopite in ponovite zgornji postopek. Pritisnite **Wheel (OK)** gumb

Ponovna registracija čarobnega daljinskega upravljalnika

↩
**BACK (NA-
ZAJ)**
🏠
**HOME (DO-
MOV)**

- 1 Pritisnite in držite **BACK** in **HOME** gumb naenkrat za 5 sekund za reset in ga potem ponovno registrirajte po omenjenem postopku „Registracija čarobnega daljinskega upravljalnika“ zgoraj.
- 2 Za ponovno registracijo čarobnega daljinskega upravljalnika pritisnite in držite **BACK** gumb za 5 sekund obrnjenega proti TV. Ko je registracija zaključena, se na ekranu pojavi sporočilo o uspešni registraciji.

Uporaba čarobnega daljinskega upravljalnika



- 1 Če kazalec izgine, daljinski upravljalnik premaknite nekoliko v levo ali desno. Nato se samodejno znova prikaže na zaslonu.
 - » Če kazalca nekaj časa ne uporabljate, izgine.
- 2 Kazalec lahko premikate tako, da sprejemnik kazalca daljinskega upravljalnika usmerite v televizor in ga nato premikate levo, desno, navzgor ali navzdol.
 - » Če kazalec ne deluje pravilno, daljinskega upravljalnika 10 sekund ne uporabljajte in nato poskusite znova.

Previdnostni ukrepi pri uporabi čarobnega daljinskega upravljalnika

- Daljinski upravljalnik lahko uporabljate z največje komunikacijske razdalje (10 m). Če ga uporabljate z daljše razdalje ali tako, da je med upravljalnikom in televizorjem ovira, komunikacija morda ne bo uspešna.
- Do napake v komunikaciji lahko pride tudi zaradi naprav v bližini. Električne naprave, kot sta mikrovalovna pečica ali naprava za brezžični LAN, lahko povzročajo motnje, saj uporabljajo enako pasovno širino (2,4 GHz) kot čarobni daljinski upravljalnik.
- Če čarobni daljinski upravljalnik pade ali ga udarite ob drug predmet, se lahko poškoduje in ne deluje pravilno.
- Pazite, da med uporabo s čarobnim daljinskim upravljalnikom ne udarite ob pohištvo v bližini ali druge osebe.
- Proizvajalec in izvajalec namestitve ne moreta nuditi storitev glede osebne varnosti, ker pri brezžični napravi obstaja možnost motenj zaradi električnih valov.
- Priporočljivo je, da je dostopovna točka (AP) od televizorja oddaljena več kot en meter. Če je dostopovna točka nameščena bližje od enega metra, čarobni daljinski upravljalnik zaradi frekvenčnih motenj morda ne bo deloval pravilno.

UPORABA UPORABNIŠKEGA PRIROČNIKA

Uporabniški priročnik omogoča enostaven dostop do podrobnih informacij o televizorju.

- 1 Pritisnite gumb **HOME** (DOMOV), da odprete **začetni meni**.
- 2 Izberite **Uporabniški priročnik** in pritisnite **kolesce** (OK).



Uporabniški priročnik



OPOMBA

- Uporabniški priročnik lahko odprete tudi s tipko **?** (**Uporabniški priročnik**) na daljinskem upravljalniku.

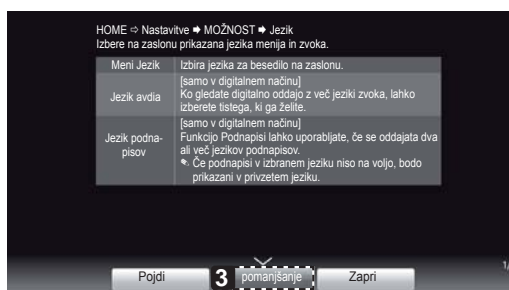

- 1 Prikaz opisa izbranega menija.
Za pomikanje po straneh pritisnite **^/∨**.
- 2 Pomik v izbrani meni neposredno iz uporabniškega priročnika.
- 3 Povečanje ali pomanjšanje zaslona.



- 1 Pokaže trenutno prikazan program ali zaslon z vhodnim virom.
- 2 Izbira zelene kategorije.
- 3 Izbira zelenega elementa.
Za pomikanje po straneh pritisnite **^/∨**.
- 4 V kazalu lahko poiščete opis zelene funkcije.

VZDRŽEVANJE

Čiščenje televizorja

Televizor redno čistite, da zagotovite najboljše delovanje in podaljšate njegovo življenjsko dobo.



POZOR

- Najprej ne pozabite izklopiti napajanja in izključiti napajalnega in vseh drugih kablov.
- Če televizorja ne boste uporabljali dlje časa, izključite napajalni kabel iz stenske vtičnice, da preprečite morebitne poškodbe zaradi udara strele ali prenapetosti.

Zaslon, okvir, ohišje in stojalo

- Prah in manjšo umazanijo na površini televizorja obrišite s suho, čisto in mehko krpo.
- Večjo umazanijo očistite z mehko krpo, navlaženo s čisto vodo ali razredčenim blagim detergentom. Nato ga takoj obrišite s suho krpo.



POZOR

- Nikoli se ne dotikajte zaslona, ker bi ga lahko poškodovali.
- Površine zaslona ne potiskajte, drgnite ali udarjajte z nohti ali ostrim predmetom, saj bi lahko opraskali zaslon ali povzročite popačeno sliko.
- Ne uporabljajte kemičnih sredstev, ker lahko poškodujete izdelek.
- Na površino ne pršite tekočin. Če v televizor prodre voda, lahko pride do požara, električnega udara ali okvare.

Napajalni kabel

Redno odstranjujte prah ali umazanijo z napajalnega kabla.

ODPRAVLJANJE TEŽAV

Težava	Odprava
Televizorja ni mogoče upravljati z daljinskim upravljalnikom.	<ul style="list-style-type: none"> • Preverite senzor daljinskega upravljalnika in poskusite znova. • Preverite, ali je med televizorjem in daljinskim upravljalnikom morda ovira. • Preverite, ali baterije delujejo in so pravilno vstavljene (+ na ⊕, - na ⊖).
Ne vidite slike in ne slišite zvoka.	<ul style="list-style-type: none"> • Preverite, ali je televizor vklopljen. • Preverite, ali je napajalni kabel vključen v stensko vtičnico. • Preverite, ali je za težavo kriva stenska vtičnica tako, da vanjo vključite drug izdelek.
Televizor se nenadoma izklopi.	<ul style="list-style-type: none"> • Preverite nastavitve za napajanje. Napajanje je morda prekinjeno. • V nastavitvah časa preverite, ali je morda vklopljena funkcija samodejnega izklopa. • Če vklopljen televizor ne prejme nobenega signala, se bo samodejno izklopil po 15 minutah neaktivnosti.
Pri povezavi z računalnikom (RGB/HDMI DVI) se prikaže sporočilo "Ni signala" ali "Neveljaven format".	<ul style="list-style-type: none"> • Televizor izklopite/vklopite z daljinskim upravljalnikom. • Ponovno priključite kabel RGB/HDMI. • Ponovno zaženite računalnik z vklopljenim televizorjem.

SPECIFIKACIJE

Specifikacije izdelka lahko brez vnaprejšnjega opozorila spremenimo zaradi nadgradenj njegovih funkcij. (samo modeli 32/37/42LS575*, 32/42/47/55/60LM64**, 32/42/47/55LM66**, 42/47/55LM67**, 42/47/55LM76**)

SLOVENŠČINA

Specifikacije brezžičnega adapterja LAN (TWFM-B003D)	
Standard	IEEE802.11a/b/g/n
Frekvenčni razpon	2400 do 2483,5 MHz 5150 do 5250 MHz 5725 do 5850 MHz
Modulacija	CCK / OFDM / MIMO
Izhodna moč (običajno)	802.11a: 11 dBm 802.11b: 15 dBm 802.11g: 13 dBm 802.11n – 2,4 GHz: 13 dBm 802.11n – 5 GHz: 13 dBm
Hitrost podatkov	802.11a/g: 54 Mb/s 802.11b: 11 Mb/s 802.11n: 300 Mb/s
Ojačitev antene (običajno)	2400 do 2483,5 MHz: –2,5 dBi 5150 do 5250 MHz: –2,2 dBi 5725 do 5850 MHz: –2,9 dBi
Zasedena pasovna širina	802.11a/b/g: HT20 802.11n: HT20/40
<ul style="list-style-type: none"> • Ker je v državi lahko uporabljen drug pasovni kanal, uporabnik ne more spremeniti ali prilagoditi delovne frekvence, ta izdelek pa je nastavljen v skladu s podatki v tabeli z regionalnimi frekvencami. 	
	

(samo modeli 60LM645*, 32/42/47/55LM66**, 42/47/55LM67**, 42/47/55LM76**)

Specifikacije modula Bluetooth (BM-LDS302)	
Standard	Različica Bluetooth 3.0
Frekvenčni razpon	2400–2483,5 MHz
Izhodna moč (največ)	10 dBm ali manj
Hitrost podatkov (največ)	3 Mb/s
Komunikacijska razdalja	Prosti doseg pribl. 10 m
	



KORISNIČKI PRIRUČNIK LED LCD TV

Pažljivo pročitajte ovo uputstvo pre nego što počnete da koristite uređaj i sačuvajte ga za buduću upotrebu.

SADRŽAJ

3 LICENCE

3 NAPOMENA O SOFTVERU SA OTVORENIM KODOM

4 BEZBEDNOSNA UPUTSTVA

- 10 - Gledanje 3D slika (samo za 3D modele)

12 POSTUPAK INSTALACIJE

12 MONTIRANJE I PRIPREMA

- 12 Raspakivanje
- 15 Opcioni dodaci
- 16 Delovi i dugmad
- 17 Podizanje i premeštanje televizora
- 18 Montiranje na sto
- 20 Montiranje na zid

21 DALJINSKI UPRAVLJAČ

23 FUNKCIJE TASTERA NA MAGIČNOM DALJINSKOM UPRAVLJAČU

- 24 Registrovanje magičnog daljinskog upravljača
- 24 Korišćenje magičnog daljinskog upravljača
- 24 Mere predostrožnosti prilikom korišćenja magičnog daljinskog upravljača

25 KORIŠĆENJE KORISNIČKOG UPUTSTVA

26 ODRŽAVANJE

- 26 Čišćenje televizora
- 26 - Ekran, okvir, komoda i postolje
- 26 - Kabl za napajanje

26 REŠAVANJE PROBLEMA

27 SPECIFIKACIJE

UPOZORENJE

- Ukoliko zanemarite ovu poruku, možete biti ozbiljno povređeni, doživeti nezgodu ili poginuti.

OPREZ

- Ukoliko zanemarite poruku opreza, možete biti lakše povređeni ili može doći do oštećenja uređaja.

NAPOMENA

- Napomena vam omogućava da razumete neke činjenice i da koristite uređaj na bezbedan način. Pre korišćenja uređaja detaljno pročitajte napomenu.

LICENCE

Podržane licence se mogu razlikovati u zavisnosti od modela. Više informacija o licencama potražite na lokaciji www.lg.com.



Proizvedeno po licenci Dolby Laboratories. „Dolby“ i simbol sa dvostrukim slovom D predstavljaju zaštitne žigove kompanije Dolby Laboratories.



HDMI, HDMI logotip i High-Definition Multimedia Interface su zaštitni žigovi ili registrovani zaštitni žigovi kompanije HDMI Licensing LLC.



O DIVX VIDEO FORMATU: LLC® je digitalni video format koji je kreirala kompanija DivX, LLC, koja predstavlja ćerku-kompaniju korporacije Rovi. Ovo zvanični DivX Certified® uređaj koji reprodukuje DivX video zapise. Više informacija i softverske alatke za konvertovanje datoteka u DivX video zapise potražite na lokaciji divx.com.

O DIVX VOD (VIDEO-ON-DEMAND) SADRŽAJIMA: Ovaj DivX Certified® uređaj mora se registrovati da bi mogao da reprodukuje kupljene DivX Video-on-Demand (VOD) filmove. Da biste dobili kôd za registraciju, pronađite odeljak DivX VOD u meniju za podešavanje uređaja. Više informacija o obavljanju registracije potražite na lokaciji vod.divx.com.

„Uređaj je DivX Certified® za reprodukovanje DivX® video snimaka do formata HD 1080p, uključujući premium sadržaje“

„DivX®, DivX Certified® i srodni logotipi predstavljaju zaštitne žigove korporacije Rovi ili njenih ćerki-kompanija i koriste se pod licencom.“

„Pokriveno nekim od sledećih patenata u SAD:“
7,295,673; 7,460,668; 7,515,710; 7,519,274”



Proizvedeno po licenci prema brojevima patenata u SAD: 5.956.674; 5.974.380; 6.487.535 i drugim odobrenim i prijavljenim patentima u SAD i širom sveta. DTS, odgovarajući simbol, kao i naziv DTS sa simbolom predstavljaju registrovane zaštitne žigove, a DTS 2.0+Digital Out predstavlja zaštitni žig korporacije DTS, Inc. Proizvod sadrži softver. © DTS, Inc. Sva prava zadržana.

NAPOMENA O SOFTVERU SA OTVORENIM KODOM

Da biste dobili izvorni kod pod GPL, LGPL, MPL i drugim licencama otvorenog izvornog koda koje su sadržane u ovom proizvodu, posetite <http://opensource.lge.com>.

Pored izvornog koda, možete da preuzmete i sve navedene uslove licence, odricanja od garancije i obaveštenja o autorskim pravima.

Kompanija LG Electronics takođe pruža mogućnost slanja izvornog koda na CD-ROM-u, pod uslovom da pokrijete te troškove (koji obuhvataju cenu medija i troškove slanja i isporuke), za šta je neophodno da pošaljete zahtev kompaniji LG Electronics na e-adresu: opensource@lge.com. Ova ponuda važi tri (3) godine od datuma kupovine proizvoda.

BEZBEDNOSNA UPUTSTVA



Pre korišćenja uređaja detaljno pročitajte ova bezbednosna uputstva.

! UPOZORENJE



- Ne postavljajte televizor i daljinski upravljač u sledeća okruženja:
 - Na lokaciju direktno izloženu sunčevim zracima
 - U prostoriju s velikom vlažnošću poput kupatila
 - U blizinu bilo kog izvora toplote, poput šporeta i drugih uređaja koji generišu toplotu
 - U blizinu kuhinjskih radnih ploča ili ovlaživača gde lako mogu biti izloženi dejstvu pare ili ulja
 - U zonu izloženu kiši ili vetru
 - U blizinu posuda s vodom poput vaza

U suprotnom može doći do požara, strujnog udara, kvara ili deformacije uređaja.



- Ne stavljajte uređaj na mesta na kojima može biti izložen prašini. To može izazvati opasnost od požara.

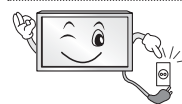

- Utikač napajanja predstavlja uređaj za isključivanje. Utikač mora uvek ostati u funkcionalnom stanju.



- Ne dodirujte utikač napajanja mokrim rukama. Pored toga, ukoliko je kontakt utikača mokar ili prašnjav, potpuno osušite utikač ili obrišite prašinu. Višak vlažnosti može izazvati smrtonosni strujni udar.



- Osigurajte da kabl za napajanje bude priključen na uzemljenu strujnu instalaciju. (Ovo ne važi za uređaje koji nemaju uzemljenje.) Strujni udar vas može ubiti ili povrediti.



- Dobro pričvrstite kabl za napajanje. Ukoliko ne pričvrstite dobro kabl za napajanje, može doći do požara.



- Vodite računa da kabl za napajanje ne dođe u dodir sa vrućim predmetima poput grejača. To može izazvati opasnost od požara ili strujnog udara.

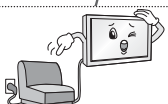

- Ne stavljajte teške predmete na uređaj ili kabl za napajanje. U suprotnom može doći do opasnosti od požara ili strujnog udara.



- Savijte antenski kabl na prelazu između unutrašnjeg i spoljnog dela zgrade kako biste sprečili prodor kiše. Voda koja na ovaj način dospe u uređaj može izazvati njegovo oštećenje i strujni udar.



- Prilikom montaže televizora na zid, osigurajte da ga ne instalirate tako da kablovi za napajanje i prenos signala ne vise sa zadnje strane televizora. To može dovesti do požara i strujnog udara.

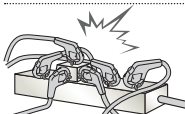

- Ne priključujte preveliki broj električnih uređaja u jednu utičnicu sa više priključaka. U suprotnom može doći do požara usled pregrevanja.

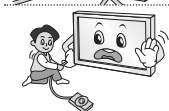

- Nemojte da ispuštate uređaj i pazite da se ne prevrne prilikom priključivanja spoljnih uređaja. U suprotnom može doći do povrede ili oštećenja uređaja.



- Materijal koji upija vlagu iz ambalaže i PVC ambalažu držite dalje od domašaja dece. Materijal koji upija vlagu je štetan ukoliko ga progutate. Ukoliko dođe do njegovog slučajnog gutanja, naterajte pacijenta na povraćanje i odvedite ga u najbližu bolnicu. Pored toga, PVC ambalaža može izazvati gušenje. Držite je dalje od domašaja dece.



- Nemojte da dozvoljavate deci da se penju ili oslanjaju na televizor. U suprotnom može doći do preturanja televizora, što može izazvati ozbiljne povrede.



- Pažljivo odložite stare baterije da biste sprečili decu da ih progutaju. U slučaju da dete proguta baterije, odmah ga odvedite lekaru.



- Nemojte da gurate provodnik (poput metalnog štapa) u jedan kraj kabla za napajanje dok je drugi kraj priključen u zidnu utičnicu. Pored toga, ne dodirujte kabl za napajanje odmah nakon što ga priključite u zidnu utičnicu. Strujni udar vas može ubiti. (u zavisnosti od modela)

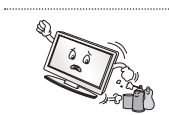

- Ne postavljajte i ne skladištite zapaljive supstance u blizini uređaja. Postoji opasnost od eksplozije ili požara usled nemarnog tretiranja zapaljivih supstanci.



- Nemojte da ispuštate metalne predmete poput novčića, igala za kosu, metalnih štapova ili žice u uređaj. Isto važi i za zapaljive predmete poput papira i šibica. Neophodno je obratiti posebnu pažnju na decu. Može doći do strujnog udara, požara ili povrede. Ukoliko u uređaj ispustite strani predmet, izvucite kabl za napajanje i obratite se servisu.



- Ne prskajte uređaj vodom i ne perite ga zapaljivom supstancom (razređivačem ili benzenom). Može doći do požara ili strujnog udara.

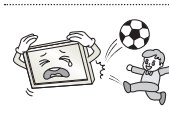

- Pazite da uređaj ne bude izložen udarcima, da ništa ne upadne u njega i nemojte da ispuštate predmete na ekran. To može izazvati povrede ili oštećenje uređaja.



- Nikad ne dodirujte uređaj ili antenu tokom udara groma ili olujnog nevremena. Strujni udar vas može ubiti.

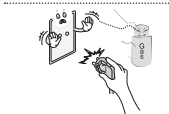

- Nikad ne dodirujte zidnu utičnicu u slučaju curenja gasa. Otvorite prozore i proverite prostoriju. Može doći do požara ili opekotina usled varničenja.



- Nemojte da na svoju ruku rastavljate, popravljate ili modifikujete uređaj. Može doći do požara ili strujnog udara. Obratite se servisu radi provere, kalibracije ili opravke uređaja.



- Ukoliko nastupi bilo koja od sledećih situacija, odmah isključite uređaj iz električne mreže i obratite se lokalnom servisu.
 - Uređaj je udaren
 - Uređaj je oštećen
 - U uređaj su upali strani predmeti
 - Uređaj je počeo da se dimi ili čudno mirišeOvo može izazvati opasnost od požara ili strujnog udara.



- Ukoliko ne nameravate da koristite uređaj duže vreme, izvucite kabl za napajanje iz njega. Nagomilavanje prašine može izazvati požar, a slabljenje izolacije može dovesti do nastanka struje curenja, strujnog udara ili požara.



- Uređaj ne sme biti izložen kapljicama tečnosti i on ne sme biti poprskan, i na njega se ne smeju stavljati predmeti napunjeni tečnošću, poput vaza.

OPREZ



- Uređaj instalirajte na mestu koje nije izloženo radio-talasinama.

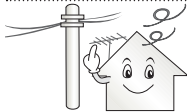

- Između antene i strujnih vodova treba da bude dovoljno mesta kako bi se izbeglo da antena dođe u kontakt sa vodovima, čak i u slučaju da padne. To može dovesti do strujnog udara.



- Nemojte da montirate uređaj na mestima poput nestabilnih policia ili nagnutih površina. Takođe izbegavajte montažu na mestima izloženim vibraciji i mestima koja ne podupiru uređaj u potpunosti. U suprotnom može doći do pada ili prevrtanja uređaja, što može izazvati povrede ili oštećenje uređaja.



- Ukoliko montirate televizor na stalak, neophodno je da preduzmete korake kako biste sprečili njegovo prevrtanje. U suprotnom može doći do preturanja uređaja, što može izazvati povrede.

- Ako nameravate da montirate uređaj na zid, pričvrstite VESA standardni interfejs za montiranje na zid (opciono delovi) na zadnju stranu televizora. Kada televizor montirate pomoću interfejsa za montiranje na zid (opciono delovi), pažljivo ga pričvrstite kako ne bi pao.

- Koristite isključivo dodatke i pribor koje je naveo proizvođač.



- Montažu antene poverite kvalifikovanom serviseru. Postoji opasnost od požara ili strujnog udara.

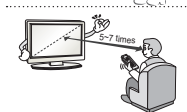

- Preporučujemo da prilikom gledanja televizije održavate rastojanje od najmanje 5 do 7 dužina dijagonale ekrana. Ukoliko dugo gledate televiziju, vid vam se može zamutiti.

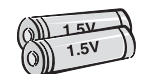

- Koristite samo odgovarajući tip baterije. Postoji opasnost od oštećenja daljinskog upravljača.

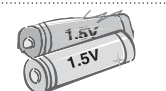

- Ne mešajte nove i stare baterije. To može dovesti do pregrevanja novih baterija i njihovog curenja.

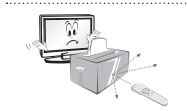

- Osigurajte da se između daljinskog upravljača i odgovarajućeg senzora ne nalaze nikakve prepreke.



- Sunčeva svetlost ili drugi izvor jake svetlosti može ometati signal daljinskog upravljača. U tom slučaju zamračite sobu.

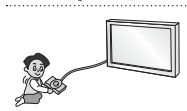

- Prilikom povezivanja spoljnih uređaja poput konzola za video-igre, osigurajte da kablovi za povezivanje budu dovoljno dugački. U suprotnom može doći do pada uređaja, što može izazvati povrede ili oštećenje uređaja.



- Ne uključujte i ne isključujte uređaj postavljanjem utikača u utičnicu, odnosno izvlačenjem utikača iz nje. (Nemojte da koristite utikač umesto prekidača.) To može dovesti do mehaničkog kvara ili strujnog udara.

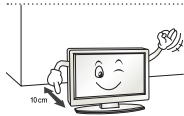

- Postupite u skladu s uputstvom za montažu datim u nastavku da biste sprečili pregrevanje uređaja.
 - Između uređaja i zida potrebno je da postoji razmak od najmanje 10 cm.
 - Ne postavljajte uređaj na mesto na kome ne postoji ventilacija (npr. na policu ili u ormar).
 - Ne postavljajte uređaj na tepih ili jastuk.
 - Osigurajte da stolnjak ili zavesa ne blokiraju otvor za ventilaciju.

U suprotnom može doći do požara.



- Pazite da ne dodirnete otvore za ventilaciju nakon dužeg gledanja televizije, zato što mogu postati veoma vrući. To ne utiče na rad i performanse uređaja.

- Povremeno pregledajte kabl uređaja i, u slučaju da primetite vidno oštećenje ili habanje, izvucite ga iz utičnice, prekinite sa korišćenjem uređaja i zatražite od ovlašćenog servisera da vam zameni kabl drugim s istom oznakom modela.

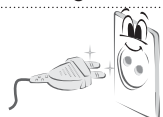

- Pazite da na kontakte utikača i utičnicu ne pada prašina. To može izazvati opasnost od požara.

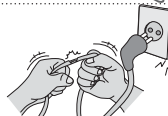

- Zaštitite kabl za napajanje od fizičkih i mehaničkih oštećenja, kao što su uvrtanje, savijanje, pritiskanje, priklještenje vratima i gaženje. Posebno obratite pažnju na utikače, zidne utičnice i mesto na kojem kabl izlazi iz uređaja.



- Ne pritiskajte jako panel rukom ili oštrim predmetima poput eksera, obične ili hemijske olovke i pazite da ga ne izgrebete.



- Izbegavajte da duže vreme držite prste na ekranu. To može dovesti do privremene izobličenosti slike na njemu.



- Prilikom čišćenja uređaja i njegovih delova, najpre isključite napajanje, a zatim ga obrišite mekom krpom. Preteran pritisak može dovesti do ogrebotina ili gubitka boje. Nemojte da prskate uređaj vodom i ne brišite ga vlažnom krpom. Ni u kom slučaju nemojte da koristite sredstva za čišćenje stakla, sredstva za poliranje automobila ili industrijska sredstva za poliranje, abrazive ili vosak, benzen, alkohol itd., jer može doći do oštećenja uređaja. U suprotnom, može doći do požara, strujnog udara ili oštećenja uređaja (izobličenja, korozije ili pucanja).

- Sve dok je uređaj priključen na zidnu utičnicu, on nije razdvojen od izvora naizmeničnog napona, bez obzira na to da li ste ga isključili pomoću PREKIDAČA.



- Da biste izvukli kabl iz utičnice, povucite utikač. Ukoliko dođe do prekida žica unutar kabla za napajanje, to može izazvati požar.



- Prilikom premeštanja uređaja obavezno najpre isključite napajanje. Zatim izvucite kabl za napajanje, antenski kabl i sve druge priključene kablove. Može doći do oštećenja televizor ili kabla za napajanje, što može izazvati opasnost od požara ili strujnog udara.



- Imajući u vidu težinu uređaja, njegovo premeštanje ili raspakivanje treba da obave dve osobe.
U suprotnom može doći do povrede.



- Jednom godišnje obratite se servisu radi čišćenja unutrašnjih delova uređaja. Ako se nakupi prašina, može doći do mehaničkih kvarova.



- Sve poslove oko servisiranja uređaja poverite kvalifikovanim osobama. Servisiranje je neophodno ukoliko je uređaj na bilo koji način, npr. ukoliko je kabl za napajanje ili utikač oštećen, ukoliko je na uređaj prosuta tečnost ili su u njega upali neki predmeti, ukoliko je bio izložen kiši ili vlazi, kao i ukoliko ne funkcioniše ispravno ili je ispušten.



- Ukoliko je uređaj hladan na dodir, prilikom uključanja može doći do malog „treperenja“. Ovo je uobičajena pojava i ne znači da je uređaj u bilo kom smislu neispravan.



- Panel uređaja predstavlja proizvod vrhunske tehnologije tipa sa rezolucijom od dva do šest megapiksela. Na panelu možete da uočite sićušne crne tačke i/ili svetle tačke (crvene, plave ili zelene) veličine 1 ppm. One ne predstavljaju kvar i ne utiču na funkcionalnost i pouzdanost uređaja.
Ovaj fenomen se pojavljuje i kod uređaja drugih proizvođača i ne podleže pravu na zamenu ili povraćaj novca.



- Možda ćete uočiti različito osvetljenje i boju panela u zavisnosti od mesta posmatranja (levo/desno/gore/dole).
Ovaj fenomen je posledica karakteristika samog panela. On nije povezan sa funkcionalnošću uređaja i ne predstavlja kvar.



- Dugotrajno prikazivanje statične slike (npr. logotipa TV kanala, ekranskog menija ili scene iz video-igre) može dovesti do oštećenja ekrana sa posledicom da slika bude zadržana na ekranu, što je poznato i kao „urezivanje slike“. Garancija ne pokriva urezivanje slike na uređaju.
Izbegavajte duže prikazivanje nepokretne slike na ekranu televizora (2 sata ili duže za LCD, 1 sat ili duže za plazma TV).
Ukoliko je format slike duže vreme podešen na 4:3, može doći do urezivanja slike na ivici ekrana.
Ovaj fenomen se pojavljuje i kod uređaja drugih proizvođača i ne podleže pravu na zamenu ili povraćaj novca.

• Zvuci koje uređaj stvara

„Krckanje“: Zvuk krckanja do kojeg dolazi prilikom gledanja ili isključivanja televizora nastaje usled skupljanja plastike usled dejstva toplote i vlage. Ovaj zvuk je uobičajen za uređaje kod kojih je termička deformacija neophodna. Šum električnih kola/zujanje panela: Prekidačko kolo velike brzine koje obezbeđuje jaku struju neophodnu za rad uređaja generiše šum niskog nivoa. Ovaj šum se razlikuje od uređaja do uređaja.

On ne utiče na rad i performanse uređaja.

Gledanje 3D slika (samo za 3D modele)



UPOZORENJE

Okruženje za gledanje

- Vreme gledanja
 - Prilikom gledanja 3D sadržaja, na svakih sat vremena pravite pauze u trajanju 5–15 minuta. Dugotrajno gledanje 3D sadržaja može izazvati glavobolju, vrtoglavicu, umor ili naprezanje očiju.

Osobe kod kojih može doći do napada zbog osetljivosti na svetlost i osobe sa hroničnim oboljenjima

- Pojedini korisnici mogu da dožive napad ili druge neuobičajene simptome kada su izloženi trepćućem svetlu ili određenom svetlosnom šablonu 3D sadržaja.
- Nemojte da gledate 3D video sadržaje ukoliko osećate mučninu, ukoliko ste trudni i/ili bolujete od hroničnog oboljenja poput epilepsije, srčanih oboljenja, povećanog krvnog pritiska itd.
- Gledanje 3D sadržaja nije preporučeno za osobe koje pate od stereoskopskog slepila ili stereoskopske anomalije. Oni mogu iskusiti dvostruke slike ili nelagodu prilikom gledanja ovakvih sadržaja.
- Ukoliko bolujete od strabizma (razrokosti), ambliopije (slabog vida) ili astigmatizma, možda ćete imati problema da detektujete dubinu i možda ćete se lako zamarati usled dvostrukih slika. Preporučuje se da pravite češće pauze nego što to čine prosečne odrasle osobe.
- Ukoliko se vaš vid na desno i levo oko razlikuje, korigujte ga pre gledanja 3D sadržaja.

Simptomi kod kojih je neophodan prekid ili uzdržavanje od gledanja 3D sadržaja

- Nemojte da gledate 3D sadržaje kada osećate umor usled nedostatka sna, prekomernog rada ili pića.
- Ukoliko uočite ove simptome, prestanite da koristite/gledate 3D sadržaje i dovoljno se odmorite kako bi simptomi nestali.
 - Obratite se lekaru ako se ovakvi simptomi često javljaju. Simptomi mogu biti: glavobolja, bol u očima, vrtoglavica, mučnina, drhtavica, zamućenost vida, nelagoda, dvostruka slika, vizuelna neugodnost ili umor.

 **OPREZ****Okruženje za gledanje**

- Udaljenost gledanja
 - 3D sadržaje gledajte na udaljenosti od najmanje dve dužine dijagonale ekrana. Ukoliko osetite nelagodnu priliku gledanja 3D sadržaja, udaljite se od televizora.

Starost za gledanje

- Mala deca/deca
 - Korišćenje/gledanje 3D sadržaja je zabranjeno deci mlađoj od 5 godina.
 - Deca mlađa od 10 godina mogu da ishitreno reaguju i previše se uzbude jer se njihov vid još razvija (na primer, mogu pokušati da dodirnu ekran ili skoče u njega). Kada deca gledaju 3D sadržaje, neophodno je obezbediti poseban nadzor i posvetiti im dodatnu pažnju.
 - Deca imaju veći binokularni disparitet 3D sadržaja od odraslih, jer je razmak između njihovih očiju manji nego kod odraslih. Stoga će oni imati utisak veće stereoskopske dubine nego odrasli za istu 3D sliku.
- Tinejdžeri
 - Tinejdžeri mlađi od 19 godina mogu biti osetljivi na svetlosnu stimulaciju usled 3D sadržaja. Posavetujte ih da se uzdrže od dugotrajnog gledanja 3D sadržaja kada su umorni.
- Starije osobe
 - Moguće je da će starije osobe u manjoj meri od mladih uočavati 3D efekte. Nemojte da sedite na manjem rastojanju od televizora od preporučenog.

Mere opreza prilikom upotrebe 3D naočara

- Obavezno koristite LG 3D naočari. U suprotnom možda nećete moći da pravilno vidite 3D video sadržaje.
- Nemojte da koristite 3D naočare umesto naočara za ispravljanje vida, naočara za sunce ili zaštitnih naočara.
- Korišćenje modifikovanih 3D naočara može izazvati naprezanje očiju ili izobličenje slike.
- Nemojte da čuvate 3D naočari na izuzetno visokim ili niskim temperaturama. To može dovesti do njihovog izobličenja.
- 3D naočari su nežne i lako se mogu izgrebati. Za brisanje naočara uvek koristite meku i čistu krpu. Nemojte grebati površinu stakala 3D naočara oštrim predmetima i nemojte je čistiti/brisati hemikalijama.

**NAPOMENA**

- Vaš uređaj može izgledati drugačije od uređaja prikazanog na slici.
- OSD (ekranski meni) vašeg televizora use može neznatno razlikovati od onog koji je prikazan u ovom priručniku.
- Opcije i meniji koji su na raspolaganju mogu da se razlikuju u zavisnosti od vrste ulaznog signala i modela uređaja koji koristite.
- Ovom televizoru mogu biti dodate nove funkcije u budućnosti.
- Televizor se može prebaciti u režim pripravnosti da bi se smanjila potrošnja energije. Televizor treba da isključite ako ga neko vreme nećete gledati, jer tako smanjujete potrošnju električne energije.
- Potrošnju električne energije možete značajno smanjiti ako smanjite nivo osvetljenosti, čime smanjujete i ukupne tekuće troškove.

SRPSKI

POSTUPAK INSTALACIJE

- 1 Otvorite paket i proverite da li je sav pribor u paketu.
- 2 Pričvrstite postolje na televizor.
- 3 Povežite spoljni uređaj sa televizorom.
- 4 Osigurajte da mrežna veza bude dostupna.
Mrežne funkcije televizora možete da koristite samo kada je upostavljena veza sa mrežom.

MONTIRANJE I PRIPREMA**Raspakivanje**

Proverite da li se u kutiji s uređajem nalaze sledeće stavke. Ukoliko nešto nedostaje, obratite se lokalnom distributeru od koga ste kupili uređaj. Ilustracije u ovom priručniku mogu se razlikovati od stvarnog uređaja i stavki.

**OPREZ**

- Radi vaše bezbednosti i dužeg radnog veka uređaja, nemojte koristiti pribor koji nije odobren.
- Sva oštećenja i povrede koji nastanu zbog upotrebe pribora koji nije odobren nisu pokrivena garancijom.
- Pojedini modeli se isporučuju s tankom folijom pričvršćenom za ekran. Ovu foliju ne smete da uklanjate.

**NAPOMENA**

- Pribor koji se isporučuje uz uređaj može se razlikovati u zavisnosti od modela.
- Specifikacija uređaja i sadržaj ovog priručnika se promeniti bez prethodne najave zbog unapređenja funkcija uređaja.
- Za optimalno povezivanje potrebno je da HDMI kablovi i USB uređaji imaju otvore čija je debljina manja od 10 mm, a širina manja od 18 mm. Ako se USB kabl ili USB memorijski uređaj ne može umetnuti u USB priključak televizora, upotrebite produžni kabl koji podržava USB 2.0.

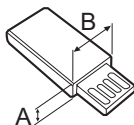
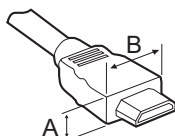

*A ≤ 10 mm

*B ≤ 18 mm

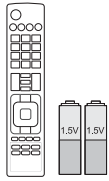

Daljinski upravljač i baterije (AAA)
(pogledajte 21, 22. stranu)

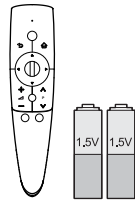

Magični daljinski upravljač, baterije (AA)
(samo za modele 60LM645*, 32/42/47/55LM66**, 42/47/55LM67**, 42/47/55LM76**) (pogledajte 23. stranicu)

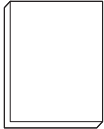

Korisnički priručnik

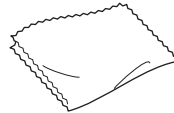

Krpa za čišćenje
(u zavisnosti od modela)
Služi za uklanjanje prašine s kućišta.

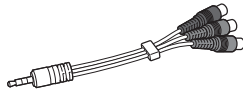

Komponentni video kabl
(pogledajte stranicu B-16)

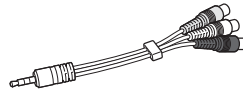

Kompozitni video kabl
(pogledajte stranicu B-16, B-18)



Cinema 3D naočare
Broj komada 3D naočara se može razlikovati u zavisnosti od modela ili države.
(osim za model 32/37/42LS57**)



Dual play naočare
(samo za modele 42/47/55LM76**)

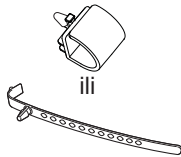

Držač kabla
(u zavisnosti od modela)
(pogledajte stranicu A-7, A-8)



Kabl za napajanje
(samo za modele 32/37/42LS57**, 32/37/42/47/55LM62**)



Zavrtnji za postolje
8EA, M4 x 20
(pogledajte strane A-3, A-4, A-5, A-6)



Zavrtnj za montiranje na sto
(1EA: samo za modele 32/37/42LS57**, 32/42/47LM669*)
(2EA: samo za modele 32/37LM62**, 32LM64**, 32LM660**)
(pogledajte 18. stranicu)



Žica za montiranje na sto
2EA
(samo za modele 32/37LM62**, 32LM64**, 32LM660*)
(pogledajte 18. stranicu)



Zavrtnj za nosač
2EA, M4 x 8
(samo za modele 32/37LM62**, 32LM64**, 32LM660*)
(pogledajte 18. stranicu)

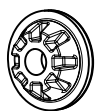

Unutrašnji odstojnici za montiranje na zid
4EA
(samo za modele 32/37/42LS57**, 32/37/42/47/55LM62**)
(pogledajte 20 stranicu)



SCART kabl za povezivanje
(pogledajte stranicu B-34)

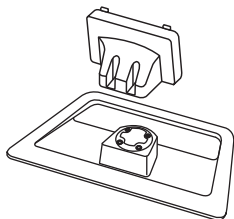

Telo postolja / osnova postolja

(samo za modele 32/37/42LS57**, 65LM62**, 32/42/47LM669*)
(pogledajte stranicu A-3, A-6)

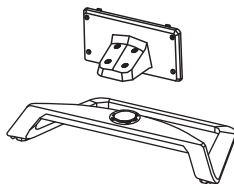

Telo postolja / osnova postolja

(samo za modele 32/37/42/47/55LM62**, 32/42/47/55/60LM64**,
32/42/47/55LM660*, 42/47/55LM67**, 42/47/55LM760*, 42/47/55LM761*)
(pogledajte stranicu A-4, A-6)

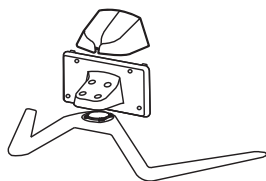

Zadnji poklopac postolja / Telo postolja / osnova postolja

(samo za modele 42/47/55LM765*)
(pogledajte stranicu A-5)

Opcioni dodaci

Stavke koje se zasebno kupuju mogu biti promjenjene ili izmjenjene bez prethodne najave radi poboljšanja kvaliteta.

Ukoliko želite da ih kupite, obratite se distributeru.

Ovi uređaji predviđeni su za rad samo sa pojedinim modelima.



AG-F2DP, AG-F3**DP**
Dual play naočare



AG-F2, AG-F3****
Cinema 3D naočare

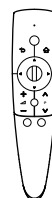

AN-MR300
Magični daljinski upravljač

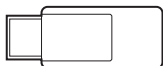

AN-WF100
Bežični LAN

Kompatibilnost	32/37/42LS570*	32/37/42LS575*	32/37/42/47/ 55/65LM62**	32/42/47/55/60LM64**, 32/42/47/55LM66**, 42/47/55LM67**, 42/47/55LM76**
AG-F2**DP, AG-F3**DP Dual play naočare			•	•
AG-F2**, AG-F3** Cinema 3D naočare			•	•
AN-MR300 Magični daljinski upravljač	•	•	•	•
AN-WF100 Bežični LAN	•		•	

Naziv i dizajn modela mogu da budu izmenjeni u zavisnosti od nadogradnje za funkcije proizvoda, uslova rada i smernica proizvođača.

Delovi i dugmad

Tip A: 32/42/47/55/60LM64**,
32/42/47/55LM66**, 42/47/55LM67**,
42/47/55LM76**

Tip B: 32/37/42LS57**, 32/37/42/47/55/65LM62**

SRPSKI

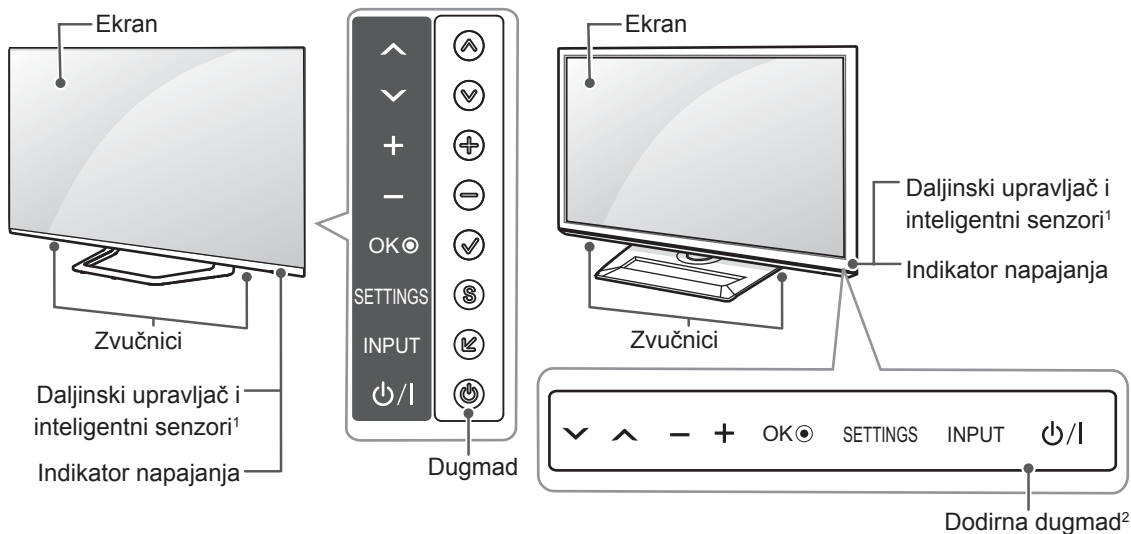

Dugme		Opis
Tip A	Tip B	
^ v	v ^	Kretanje kroz snimljene emisije.
+ -	- +	Podešava jačinu zvuka.
✓	OK (U REDU) ●	Bira označenu opciju iz menija ili potvrđuje unos.
S	SETTINGS (POST-AVKE)	Pristupa glavnom meniju ili čuva unos i zatvara menije.
↵	INPUT (ULAZ)	Menja izvor ulaznog signala.
⏻	⏻ / I	Uključuje ili isključuje napajanje.

1 Inteligentni senzor - Podešava kvalitet slike i osvetljenje na osnovu okruženja.

2 Sva dugmad tipa B je osetljiva na dodir i može se koristiti jednostavnim dodirom prsta.



NAPOMENA

- Indikator napajanja možete uključiti ili isključiti tako što ćete u glavnom meniju izabrati stavku **OPCIJA**.

Podizanje i premeštanje televizora

Pre nego što započnete premeštanje ili podizanje televizora, pročitajte tekst u nastavku kako biste sprečili ogrebotine ili oštećenja televizora i obezbedili bezbedan transport bez obzira na tip i veličinu televizora.



OPREZ

- Ne dodirujte ekran, jer ga možete oštetiti.

- Preporučuje se da televizor premeštate u kutiji ili ambalaži u kojoj je isporučen.
- Pre premeštanja ili podizanja televizora, izvucite kabl za napajanje i sve kablove.
- Televizor držite tako da ekran bude okrenut od vas kako biste izbegli oštećenja.

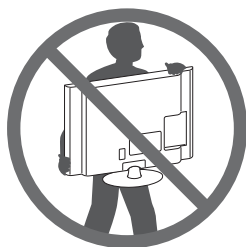

- Čvrsto držite gornji i donji deo okvira televizora. Vodite računa da ne držite providni deo, zvučnik ili rešetku zvučnika.

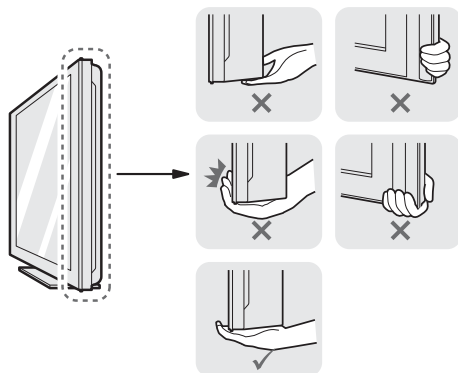

- Transport velikog televizora treba da obavljaju najmanje 2 osobe.
- U slučaju ručnog transporta, televizor držite na način prikazan na sledećoj slici.

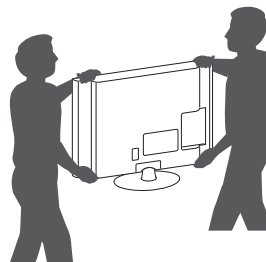

- Prilikom transporta televizor ne izlažite udarcima ili prejakim vibracijama.
- Prilikom transporta televizor držite uspravno. Nikad ga ne okrećite na bok i ne naginjite ga nalevo ili nadesno.
- Kada prenosite TV, bočna strana TV-a treba da bude prekrivena zaštitnom oblogom. (u zavisnosti od modela)



Montiranje na sto

- 1 Podignite i postavite u uspravan položaj na stolu.
 - Ostavite prostor od najmanje 10 cm od zida zbog odgovarajuće ventilacije.

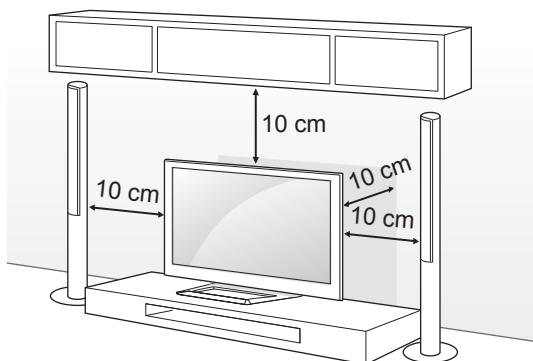

- 2 Povežite kabl za napajanje u zidnu utičnicu.

OPREZ

- Ne postavljajte televizor blizu izvora toplote niti na njih, jer to može dovesti do požara i drugih oštećenja.

Pričvršćivanje televizora za sto

Pričvrstite televizor za sto da biste sprečili naginjanje prema napred, oštećenje i predupredili nastanak povreda.

Da biste pričvrstili televizor za, umetnite i pritegnite isporučeni zavrtnj na zadnjoj strani postolja. (samo za modele 32/37/42LS57**, 32/42/47LM669*)

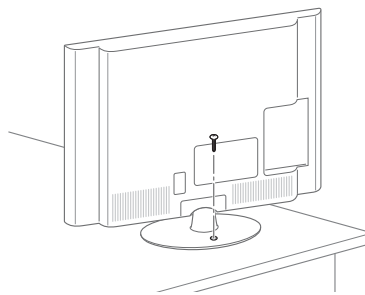

(samo za modele 32/37LM62**, 32LM64**, 32LM660*)

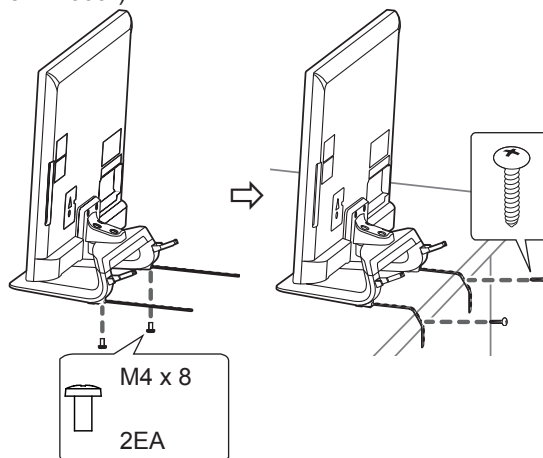

NAPOMENA

(samo za modele 32/37LM62**, 32LM64**, 32LM660*)

Montiranje televizora na sto

1. Povežite kablove za montiranje na sto sa osnovom postolja koristeći zavrtnje za nosač.
2. Zatim pričvrstite kablove za sto pomoću zavrtnja za montiranje na sto.
3. Kada postavite televizor, premestite sto što bliže zidu. Deca se mogu zavući pod sto i povrediti.

UPOZORENJE

- Da televizor ne bi pao, treba ga bezbedno pričvrstiti za pod/zid u skladu sa uputstvom za instaliranje. Naginjanje, drmanje ili ljuljanje televizora može izazvati povrede.

Podešavanje ugla televizora radi komfornijeg gledanja

(Ova funkcija nije dostupna za sve modele.)
 Podešavanje ugla televizora radi komfornijeg gledanja. Okrenite televizor za 20 stepeni nalevo ili nadesno da biste podesili ugao radi komfornijeg gledanja.

(samo za modele 32/37/42LS57**, 65LM62**, 32/42/47LM669*, 42/47/55LM765*)

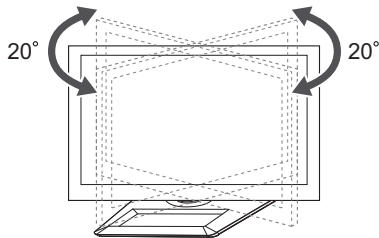

Okrenite televizor za 10 stepeni nalevo ili nadesno da biste podesili ugao radi komfornijeg gledanja.

(samo za modele 32/37/42/47/55LM62**, 32/42/47/55/60LM64**, 32/42/47/55LM660*, 42/47/55LM67**, 42/47/55LM760*, 42/47/55LM761*)

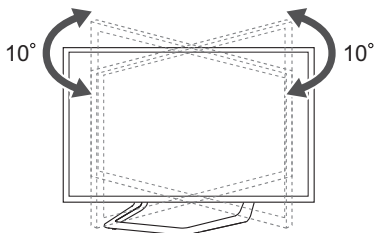
**OPREZ**

Kada podešavate ugao uređaja, vodite računa da ne priklješćite prste.

» Možete se povrediti ukoliko priklješćite prste ili šake. Uređaj može pasti i oštetiti se ili izazvati povredu ukoliko je previše nagnut.

(samo za modele 32/37/42/47/55LM62**, 32/42/47/55/60LM64**, 32/42/47/55LM660*, 42/47/55LM67**, 42/47/55LM760*, 42/47/55LM761*)

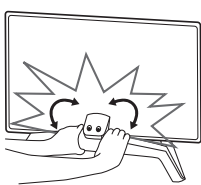

<Zadnja strana>

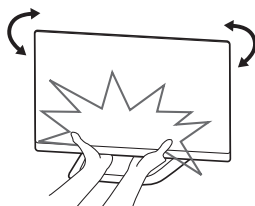

<Prednja strana>

Pričvršćivanje televizora na zid

(Ova funkcija nije dostupna za sve modele.)

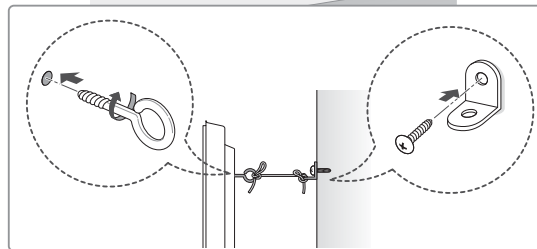
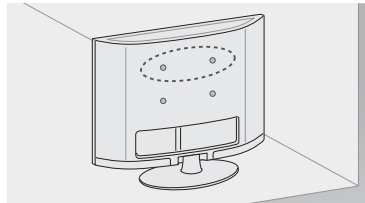

- 1 Umetnite i pričvrstite zavrtnje s ušicom ili nosače televizora i zavrtnje na zadnjoj strani televizora.
 - Ukoliko se na mestu zavrtnja s ušicom nalaze obični zavrtnji, uklonite ih.
- 2 Montirajte nosač na zid i pričvrstite ga zavrtnjima.
 Poklopite zavrtnje s ušicama na zadnjoj strani televizora sa mestom na kojem se nalazi zidni nosač.
- 3 Jakim kanapom čvrsto povežite zavrtnje sa ušicama i zidni nosač.
 Obezbedite da kanap bude u vodoravnom položaju.

OPREZ

- Ne dozvolite da se deca penju ili vešaju o televizor.

NAPOMENA

- Koristite platformu ili komodu koja je dovoljno jaka i velika da bezbedno može da nosi televizor.
- Nosači, vijci i konopac nisu isporučeni u paketu. Dodatni pribor možete nabaviti kod lokalnog distributera.

Montiranje na zid

Pažljivo postavite opcioni zidni nosač na zadnju stranu televizora i montirajte ga na čvrst zid pod pravim uglom u odnosu na pod. Ukoliko želite da montirate televizor na zid od nekog drugog građevinskog materijala, obratite se kvalifikovanim osobama.

LG preporučuje da montiranje na zid obavi kvalifikovani profesionalni montažer.

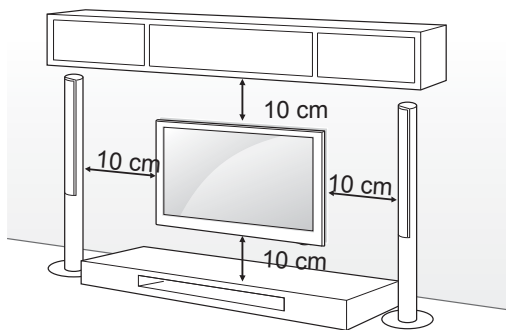

Koristite zavrtnje i zidne nosače koji zadovoljavaju VESA standard. Standardne dimenzije kompleta za montažu na zid date su u sledećoj tabeli.

Opcioni dodaci (Nosač za montiranje na zid)

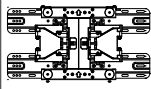
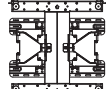
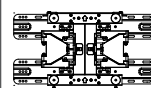
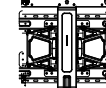
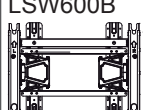
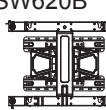
Model	32/37LS57** 32/37LM62** 32LM64** 32LM66**	42LS57** 42/47/55LM62** 42/47/55/60LM64** 42/47/55LM66** 42/47/55LM67** 42/47/55LM76**
VESA (A x B)	200 x 200	400 x 400
Standardni zavrtnj	M6	M6
Broj zavrtnja	4	4
Zidni nosač	LSW200BX 	LSW400BX 
	LSW220BX 	LSW420BX 
Model	65LM62**	
VESA (A x B)	600 x 400	
Standardni zavrtnj	M8	
Broj zavrtnja	4	
Zidni nosač	LSW600B 	LSW620B 

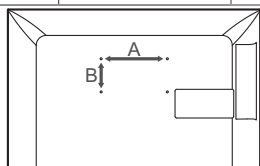

OPREZ

- Prvo isključite napajanje, a zatim premestite ili postavite televizor. U suprotnom može doći do strujnog udara.
- Ukoliko televizor montirate na plafon ili kosi zid, uređaj može pasti i dovesti do ozbiljnih povreda. Koristite odobreni LG zidni nosač i obratite se distributeru ili kvalifikovanom osoblju.
- Nemojte suviše pritezati zavrtnje, jer to može dovesti do oštećenja televizora i gubitka garancije.
- Koristite zavrtnje i zidne nosače koji zadovoljavaju VESA standard. Garancija ne pokriva bilo kakva oštećenja i povrede koji nastanu zbog pogrešne upotrebe ili korišćenja neodgovarajućeg pribora.

NAPOMENA

- Koristite zavrtnje koji se nalaze u specifikaciji zavrtnja VESA standarda.
- Komplet za montiranje na zid sadrži priručnik za montažu i neophodne delove.
- Zidni nosač predstavlja opciju. Dodatni pribor možete nabaviti kod lokalnog distributera.
- Dužina zavrtnja se može razlikovati u zavisnosti od zidnog nosača. Proverite da li koristite odgovarajuću dužinu.
- Da biste dobili više informacija, pogledajte priručnik koji se isporučuje sa zidnim nosačem.
- Ukoliko za televizor pričvršćujete nosač za montiranje na zid drugog proizvođača, postavite unutrašnje odstoynike za montiranje na zid u otvore za montiranje na zid na televizoru kako biste obezbedili da televizor bude postavljen pod vertikalnim uglom. Nikako ne koristite odstoynike ukoliko koristite nosač za montiranje na zid kompanije LG. (samo za modele 32/37/42LS57**, 32/37/42/47/55LM62**)

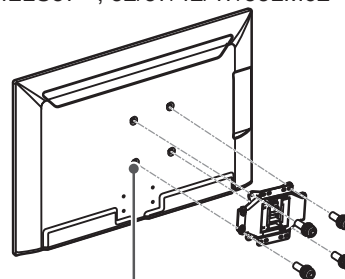

Unutrašnji odstoynik za montiranje na zid

(u zavisnosti od modela)

- Da biste zaštitili TV ekran (od ogrebotina, otisaka prstiju), TV položite na ravni sto i nemojte skidati zaštitni omot.
- Kada sa stražnje strane TV-a skinete zaštitni omot, instalirajte TV u skladu sa uputstvima koja ste dobili uz proizvod za montažu na zid.
- Nakon instalacije TV-a skinite zaštitni oblogu.

DALJINSKI UPRAVLJAČ

Opisi u ovom priručniku usklađeni su sa dugmadi na daljinskom upravljaču. Pažljivo pročitajte ovaj priručnik i pravilno koristite televizor. Da biste zamenili baterije, otvorite poklopac odeljka s baterijama, zamenite baterije (1,5 V AAA) tako da polovi ⊕ i ⊖ odgovaraju oznaci u odeljku, a zatim zatvorite poklopac odeljka za baterije. Da biste uklonili baterije, obavite korake za stavljanje obrnutim redosledom.

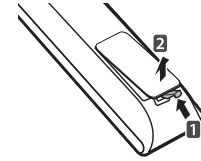

OPREZ

- Nemojte kombinovati stare i nove baterije, jer to može dovesti do oštećenja daljinskog upravljača.

Usmerite daljinski upravljač prema senzoru za daljinski upravljač na televizoru.





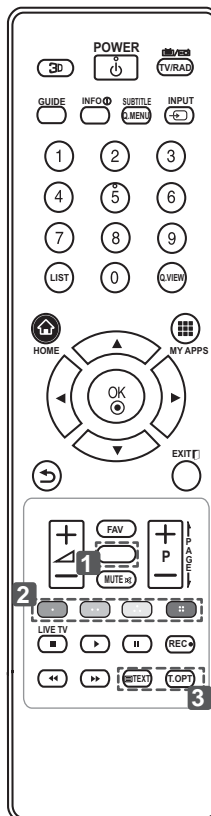



(samo za modele LM669*)

3D	Prikazuje 3D video zapise.
TV/RAD	Izbor radija, TV i DTV programa.
GUIDE (VODIČ)	Prikazivanje programskog vodiča.
INFO	Prikazuje informacije o trenutnom programu i ekranu.
SUBTITLE (TITL)	Aktiviranje titla na jeziku koji ste podesili u digitalnom režimu.
Q. MENU (BRZI MENI)	Pristupanje brzom meniju.
INPUT (ULAZ)	Menja izvor ulaznog signala.
LIST (LISTA)	Pristupanje listi snimljenih emisija.
Q.VIEW (BRZI PRIKAZ)	Povratak na program koji ste prethodno gledali.
HOME (POČETNI MENI)	Pristupanje početnom meniju.
MY APPS (MOJE APLIKACIJE)	Prikazuje listu aplikacija.
Dugmad za navigaciju (gore/dole/levo/desno)	Kretanje kroz menije ili opcije.
OK (U REDU)	Izbor menija ili opcija i potvrđivanje unosa.
(Nazad)	Vraćanje na prethodni nivo.



EXIT (IZLAZ)	Brisanje svih prikaza na ekranu i povratak na gledanje televizije.
FAV (OMILJ.)	Pristupanje listi omiljenih kanala.
1 APP/*	Služi za biranje MHP TV izvora menija. (samo u Italiji) (u zavisnosti od modela)
1 @ ORANGE	Direktan pristup vašem Internet portalu sa zabavnim uslugama i vestima koji je razvila kompanija Orange. (samo u Francuskoj)
← PAGE (STRANA) →	Premeštanje na prethodni ili naredni ekran.
2 Dugmad u boji	Služe za pristup specijalnim funkcijama u nekim menijima. (●: crveno, ●: zeleno, ●: žuto, ●: plavo)
LIVE TV (TV UŽIVO)	Povratak na TV UŽIVO.
Kontrolna dugmad (■, ►, II, ◀, ▶)	Služe za upravljanje premium sadržajima, DVR ili Smart Share menijima ili uređajima kompatibilnim sa SIMPLINK tehnologijom (USB ili SIMPLINK ili DVR).
REC ● (SNIMANJE)	Služi za podešavanje DVR menija.
3 DUGMAD ZA TELETEKST	Ova dugmad se koristi za teletekst.

(samo za modele LS57**, LM62**, LM64**, LM660*, LM67**, LM76**)

 (Korisničko uputstvo) Prikazuje korisničko uputstvo.
 RATIO (FORMAT) Promena dimenzija slike.
 INPUT (ULAZ) Menja izvor ulaznog signala.
 TV/RAD Izbor radija, TV i DTV programa.
 LIST (LISTA) Pristupanje listi snimljenih emisija.
 (Razmak) Pritiska razmak na tastaturi na ekranu.
Q.VIEW (BRZI PRIKAZ) Povratak na program koji ste prethodno gledali.
FAV (OMILJ.) Pristupanje listi omiljenih kanala.
 3D Prikazuje 3D video zapise. (samo za modele LM62**, LM64**, LM66**, LM67**, LM76**)
PAGE (STRANA) Premeštanje na prethodni ili naredni ekran.
SETTINGS (POSTAVKE) Pristupanje glavnom meniju.
 HOME (POČETNI MENI) Pristupanje početnom meniju.
 MY APPS (MOJE APLIKACIJE) Prikazuje listu aplikacija.
Dugmad za navigaciju (gore/dole/levo/desno) Kretanje kroz menije ili opcije.
OK (U REDU) Izbor menija ili opcija i potvrđivanje unosa.
(Nazad) Vraćanje na prethodni nivo.
GUIDE (VODIČ) Prikazivanje programskog vodiča.



EXIT (IZLAZ) Brisanje svih prikaza na ekranu i povratak na gledanje televizije.
2 Dugmad u boji Služe za pristup specijalnim funkcijama u nekim menijima. (●): crveno, (●●): zeleno, (●●●): žuto, (●●●●): plavo
3 DUGMAD ZA TELETEKST Ova dugmad se koristi za teletekst.
SUBTITLE (TITL) Aktiviranje titla na jeziku koji ste podesili u digitalnom režimu.
Q. MENU (BRZI MENI) Pristupanje brzom meniju.
LIVE TV (TV UŽIVO) Povratak na TV UŽIVO.
Kontrolna dugmad (■, ►, II, ◀, ◄) Služe za upravljanje premium sadržajima, DVR ili Smart Share menijima ili uređajima kompatibilnim sa SIMPLINK tehnologijom (USB ili SIMPLINK ili DVR).
REC (SNIMANJE) Služi za podešavanje DVR menija.
4 ENERGY SAVING (UŠTEDA ENERGIJE) Podešavanje osvetljenosti ekrana kako bi se smanjila potrošnja energije. (samo za modele LS57**)
INFO INFO Prikazuje informacije o trenutnom programu i ekranu. (1 : samo za modele LS57**) (4 : samo za modele LM62**, LM64**, LM660*, LM67**, LM76**)
AD (AUDIO OPIS) Uključuje ili isključuje audio opis.
5 APP/ APP/* Služi za biranje MHP TV izvora menija. (samo u Italiji) (u zavisnosti od modela)
5 @ ORANGE Direktan pristup vašem Internet portalu sa zabavnim uslugama i vestima koji je razvila kompanija Orange. (samo u Francuskoj)

FUNKCIJE TASTERA NA MAGIČNOM DALJINSKOM UPRAVLJAČU

Ova stavka nije dostupna za sve modele.

Kada se prikaže poruka „Baterija magičnog daljinskog upravljača je prazna. Zamenite bateriju.“, potrebno je da zamenite bateriju.

Da biste zamenili baterije, otvorite poklopac odeljka s baterijama, zamenite baterije (1,5 V AA) tako da polovi ⊕ i ⊖ odgovaraju oznaci u odeljku, a zatim zatvorite poklopac odeljka za baterije. Usmerite daljinski upravljač prema senzoru za daljinski upravljač na televizoru.

Da biste uklonili baterije, obavite korake za stavljanje obrnutim redosledom.

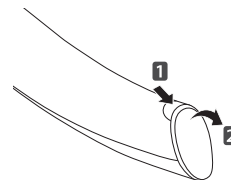

SRPSKI

OPREZ

- Nemojte kombinovati stare i nove baterije, jer to može dovesti do oštećenja daljinskog upravljača.

(samo za modele 60LM645*, 32/42/47/55LM66**, 42/47/55LM67**, 42/47/55LM76**)

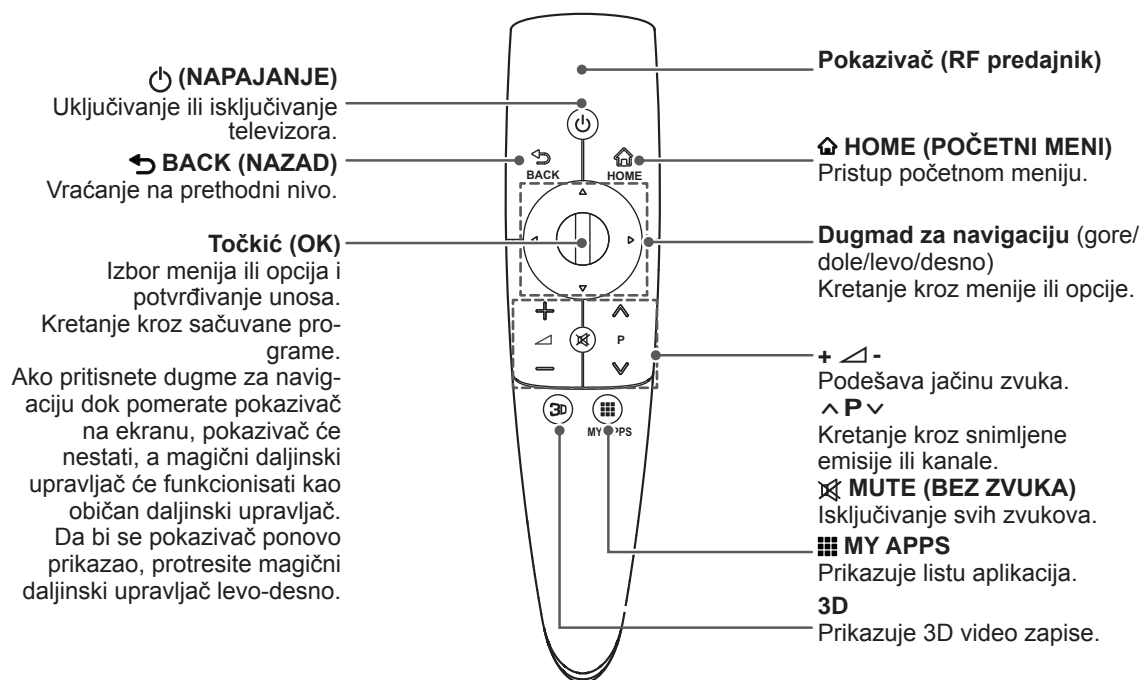

1	Ukoliko pritisnete Točkić (OK) na magičnom daljinskom upravljaču, prikazaće se sledeći ekran. Prikazuje informacije o trenutnom programu i ekranu.
2	Pritisak ovog dugmeta prikazaće numeričku tastaturu pomoću koje možete da odaberete broj programa.
3	Na raspolaganju vam je meni „Moje aplikacije“.

Registrowanje magičnog daljinskog upravljača

Magični daljinski upravljač najpre mora da se "upari" (registruje) na TV-u.

Registrowanje magičnog daljinskog upravljača



- 1 Da biste automatski registrovali daljinski upravljač, uključite televizor i držite pritisnite taster **Točkić (OK)**. Nakon registracije, na ekranu će se prikazati poruka o tome da je registracija dovršena.
- 2 Ukoliko registracija ne uspe, isključite televizor, a zatim ga ponovo uključite i pritisnite taster **Točkić (OK)** da biste dovršili registraciju.

SRPSKI

Ponovno registrowanje magičnog daljinskog upravljača

↩
BACK
(NAZAD)
🏠
HOME
(POČETNI
MENI)

- 1 Tastere **BACK** i **HOME** držite pritisnute 5 sekundi da biste resetovali, a zatim registrujte daljinski upravljač tako da pratite uputstva pod "Kako registrovati magični daljinski upravljač".
- 2 Da biste ponovno registrovali magični daljinski upravljač, pritisnite i 5 sekundi zadržite dugme **BACK** dok je daljinski upravljač usmeren prema televizoru. Nakon registracije, na ekranu će se prikazati poruka o tome da je registracija dovršena.

Korišćenje magičnog daljinskog upravljača



- 1 Ukoliko pokazivač nestane, malo pomerite daljinski upravljač nalevo ili nadesno. Pokazivač će se odmah pojaviti na ekranu.
 - » Pokazivač će nestati ako se neko vreme ne koristi.
- 2 Pokazivač možete da pomerate tako što ćete uperiti daljinski upravljač u prijemnik pokazivača na televizoru, a zatim ga pomeriti levo, desno, gore ili dole.
 - » Ako pokazivač ne radi kako treba, spustite daljinski upravljač na 10 sekundi, a zatim ga ponovo upotrebite.

Mere predostrožnosti prilikom korišćenja magičnog daljinskog upravljača

- Ne koristite daljinski upravljač van maksimalnog dometa (10 m). Ako koristite daljinski upravljač van tog dometa ili ako postoji neki predmet koji ga blokira, može doći do prekida komunikacije.
- Do prekida komunikacije može doći i zbog drugih uređaja u blizini. Električni uređaji poput mikrotalasne pećnice ili bežičnog LAN uređaja mogu dovesti do smetnji pošto koriste istu talasnu dužinu (2,4 GHz) kao magični daljinski upravljač.
- Magični daljinski upravljač može biti oštećen ili prestati da radi ako vam ispadne ili ako pretrpi snažan udarac.
- Pazite da ne udarite u nameštaj ili druge ljude kada koristite magični daljinski upravljač.
- Proizvođač i tehničar koji obavlja instalaciju ne obezbeđuju usluge servisiranja u vezi sa bezbednošću ljudi pošto bežični uređaj podleže smetnjama pod dejstvom električnih talasa.
- Preporučuje se da pristupna tačka bude udaljena najmanje 1 m od televizora. Ako se pristupna tačka instalira na razdaljini manjoj od 1m, magični daljinski upravljač možda neće pravilno funkcionisati jer može doći do smetnji.

KORIŠĆENJE KORISNIČKOG UPUTSTVA

Korisničko uputstvo vam omogućava da na jednostavniji način pristupite detaljnim informacijama o televizoru.

- 1 Pritisnite dugme **HOME (POČETNI MENI)** da biste otvorili **POČETNI MENI**.
- 2 Izaberite **Korisnički vodič** i pritisnite **Točkić (OK)**.



NAPOMENA

- Korisničko uputstvo možete da otvorite i tako što ćete pritisnuti dugme **[?]** (**Korisnički vodič**) na daljinskom upravljaču.

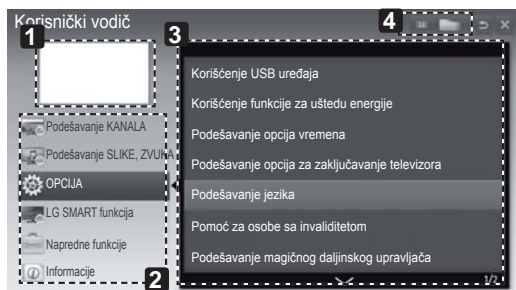

- 1 Prikazuje program koji trenutno gledate ili ekran ulaznog signala.
- 2 Omogućava odabir željene kategorije.
- 3 Omogućava odabir željene stavke. Pomoću dugmadi **^/∨** možete da listate stranice.
- 4 Omogućava prikaz opisa željene funkcije koju birate pomoću indeksa.

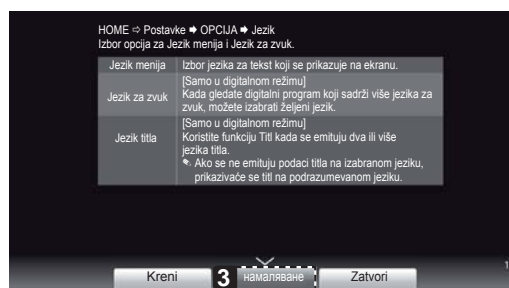
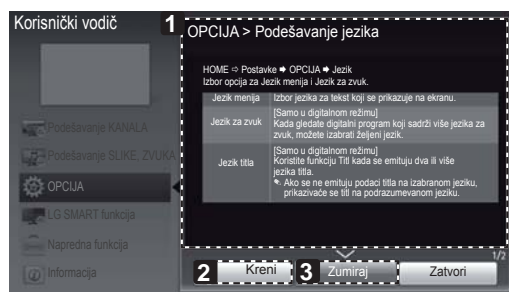

SRPSKI

- 1 Prikazuje opis izabranog menija. Pomoću dugmadi **^/∨** možete da listate stranice.
- 2 Prelazi na izabrani meni direktno iz korisničkog uputstva.
- 3 Približava ili udaljuje ekran zumiranjem.

ODRŽAVANJE

Čišćenje televizora

Redovno čistite televizor kako biste održali najbolje performanse i produžili njegov radni vek.



OPREZ

- Prvo, isključite napajanje i izvucite kabl za napajanje i sve ostale kablove.
- Ako se televizor neće koristiti duži vremenski period, izvucite kabl za napajanje iz zidne utičnice da biste sprečili moguća oštećenja od udara groma ili strujnog udara.

Ekran, okvir, komoda i postolje

- Da biste uklonili prašinu i male nečistoće, obrišite površinu suvom, čistom i mekom krpom.
- Da biste uklonili velike nečistoće, obrišite površinu mekom krpom nakvašenom čistom vodom ili razblaženim blagim deterdžentom. Odmah zatim obrišite suvom krpom.



OPREZ

- Ne dodirujte ekran, jer ga možete oštetiti.
- Nemojte gurati, grebati ili udarati površinu ekrana noktima ili oštrim objektima jer to može dovesti do ogrebotina ili izobličenja slike.
- Ne koristite bilo kakva hemijska sredstva, jer ona mogu oštetiti uređaj.
- Nemojte prskati tečnost po površini uređaja. Ukoliko voda prodre u televizor, može doći do požara, strujnog udara ili kvara.

Kabl za napajanje

Redovno uklanjajte nagomilanu prašinu ili nečistoću sa kabla za napajanje.

REŠAVANJE PROBLEMA

Problem	Rešenje
Nije moguće upravljati televizorom pomoću daljinskog upravljača.	<ul style="list-style-type: none"> • Proverite senzor za daljinski upravljač na televizoru, a zatim pokušajte opet. • Proverite da li ima prepreka između televizora i daljinskog upravljača. • Proverite da li baterije rade i da li su pravilno postavljene (⊕ na ⊕, ⊖ na ⊖).
Nema slike i zvuka.	<ul style="list-style-type: none"> • Proverite je li uređaj uključen. • Proverite da li je kabl za napajanje povezan u zidnu utičnicu. • Proverite da li postoji problem u zidnoj utičnici povezivanjem drugih uređaja.
Televizor se iznenada isključuje.	<ul style="list-style-type: none"> • Proverite postavke napajanja. Moguće je da je došlo do prekida u napajanju. • Proverite da li je u postavkama menija Vreme aktivirana funkcija Automatsko spavanje. • Ako nema signala na uključenom televizoru, televizor će se automatski isključiti nakon 15 minuta neaktivnosti.
Kada televizor povežete sa računarom (RGB/HDMI DVI), prikazaće se poruka „Nema signala“ ili „Nevažeci format“.	<ul style="list-style-type: none"> • Uključite/isključite televizor pomoću daljinskog upravljača. • Ponovo povežite RGB/HDMI kabl. • Kada uključite televizor, ponovo pokrenite računar.

SPECIFIKACIJE

Specifikacije proizvoda mogu biti promenjene bez prethodne najave zbog unapređenja funkcija proizvoda. (samo za modele 32/37/42LS575*, 32/42/47/55/60LM64**, 32/42/47/55LM66**, 42/47/55LM67**, 42/47/55LM76**)

Specifikacije bežičnog LAN modula (TWFM-B003D)	
Standard	IEEE802.11a/b/g/n
Frekvencijski opseg	2400 do 2483,5 MHz 5150 do 5250 MHz 5725 do 5850 MHz
Modulacija	CCK / OFDM / MIMO
Izlazna snaga (tipična)	802.11a: 11 dBm 802.11b: 15 dBm 802.11g: 13 dBm 802,11n – 2,4GHz: 13 dBm 802,11n – 5GHz: 13 dBm
Protok podataka	802.11a/g: 54 Mbps 802.11b: 11 Mbps 802.11n: 300 Mbps
Dobitak antene (tipičan)	2400 do 2483,5 MHz: -2,5 dBi 5150 do 5250 MHz: -2,2 dBi 5725 do 5850 MHz: -2,9 dBi
Zauzeti propusni opseg	802.11a/b/g: HT20 802.11n: HT20/40
<ul style="list-style-type: none"> Pošto se kanal iz opsega koji se koristi može razlikovati od države do države, korisnik ne može da izmeni ili prilagodi radnu frekvenciju, a ovaj uređaj je podešen prema tabeli regionalnih frekvencija. 	
	

(samo za modele 60LM645*, 32/42/47/55LM66**, 42/47/55LM67**, 42/47/55LM76**)

Specifikacije Bluetooth modula (BM-LDS302)	
Standard	Bluetooth, verzija 3.0
Frekvencijski opseg	2400 do 2483,5 MHz
Izlazna snaga (maksimalna)	10 dBm ili manja
Protok podataka (maksimalni)	3 Mbps
Domet	Približno 10 m u slučaju direktne vidljivosti
	



KORISNIČKI PRIRUČNIK LED LCD TELEVIZOR

Prije rukovanja uređajem pažljivo pročitajte ovaj priručnik i zadržite ga za buduće potrebe.

SADRŽAJ

3 LICENCE

3 NAPOMENA O SOFTVERU S "OTVORENIM" IZVORNIM KODOM

4 SIGURNOSNE UPUTE

10 - Prikaz 3D slika (samo 3D modeli)

12 POSTUPAK MONTAŽE

12 SASTAVLJANJE I PRIPREMA

- 12 Raspakiravanje
- 15 Oprema koja se kupuje zasebno
- 16 Dijelovi i gumbi
- 17 Podizanje i premještanje televizora
- 18 Postavljanje na stol
- 20 Montaža na zid

21 DALJINSKI UPRAVLJAČ

23 FUNKCIJE MAGIČNOG DALJINSKOG UPRAVLJAČA

- 24 Registriranje daljinskog upravljača Magic
- 24 Kako koristiti daljinski upravljač Magic
- 24 Mjere opreza prilikom upotrebe daljinskog upravljača Magic

25 KORIŠTENJE KORISNIČKOG PRIRUČNIKA

26 ODRŽAVANJE

- 26 Čišćenje televizora
- 26 - Okvir ekrana, kućište i postolje
- 26 - Kabel za napajanje

26 RJEŠAVANJE PROBLEMA

27 SPECIFIKACIJE

UPOZORENJE

- Ako zanemarite poruku upozorenja, možete se teško ozlijediti, odnosno postoji mogućnost nezgode ili smrti.

OPREZ

- Ako zanemarite poruku koja poziva na oprez, može doći do lakše ozljede ili oštećenja proizvoda.

NAPOMENA

- Napomene objašnjavaju proizvod i omogućuju sigurno korištenje proizvoda. Pažljivo pročitajte napomene prije korištenja proizvoda.

LICENCE

Podržane licence mogu se razlikovati ovisno o modelu. Za dodatne informacije o licencama posjetite www.lge.com.



Proizvedeno prema licenci tvrtke Dolby Laboratories. "Dolby" i simbol dvostrukog slova D zaštitni su znakovi tvrtke Dolby Laboratories.



HDMI, HDMI logotip i High-Definition Multimedia Interface zaštitni su znakovi ili registrirani zaštitni znakovi tvrtke HDMI Licensing LLC.



ABOUT DIVX VIDEO: DivX® je format digitalnih videozapisa koji je stvorila tvrtka DivX, LLC, podružnica tvrtke Rovi Corporation. Ovo je ovlaštenu DivX Certified® uređaj na kojem se mogu reproducirati DivX videozapisi. Za dodatne informacije o softverskim alatima za pretvorbu datoteka u DivX videozapise posjetite divx.com.

O DIVX VIDEOZAPISIMA NA ZAHTJEV: Ovaj uređaj s certifikatom DivX Certified® potrebno je registrirati kako bi mogao reproducirati kupljeni sadržaj DivX videozapisa na zahtjev (VOD). Kako biste dobili registracijsku šifru, pronađite odjeljak DivX VOD na izborniku za postavljanje uređaja. Na web-mjestu vod.divx.com potražite dodatne informacije o dovršetku registracije.

"DivX Certified® za reprodukciju DivX® sadržaja do razlučivosti HD 1080p, uključujući i premium sadržaj."

"DivX®, DivX Certified® i srodni logotipovi zaštićeni su znakovi tvrtke Rovi Corporation ili njenih podružnica te se koriste prema licenci."

"Pokriveno jednim ili više sljedećih patenata u SAD-u:
7,295,673; 7,460,668; 7,515,710; 7,519,274"



Proizvedeno prema licenci pod sljedećim brojevima patenata u SAD-u: 5,956,674; 5,974,380; 6,487,535 te pod drugim patentima u SAD-u i širom svijeta, izdanim ili u postupku izdavanja. DTS, simbol te DTS i simbol zajedno registrirani su zaštitni znakovi, a DTS 2.0+Digital Out je zaštitni znak tvrtke DTS, Inc. Proizvod sadrži softver. © DTS, Inc. Sva prava pridržana.

NAPOMENA O SOFTVERU S "OTVORENIM" IZVORNIM KODOM

Za pristup otvorenom kodu prema licencama GPL, LGPL, MPL i ostalim licencama za softver s otvorenim kodom sadržan u ovom uređaju posjetite <http://opensource.lge.com>.

Osim izvornog koda, možete preuzeti sve predmetne uvjete licence, izjave o odricanju odgovornosti i napomene o autorskim pravima.

LG Electronics isporučit će vam otvoreni izvorni kod na CD-ROM mediju pri čemu će se naplatiti dostava takvog medija (tj. trošak nabave medija, poštarina i dostava) ako e-poštom uputite zahtjev na opensource@lge.com. Ta ponuda vrijedi tri (3) godine od datuma nabave proizvoda.

SIGURNOSNE UPUTE



Prije korištenja proizvoda pažljivo pročitajte ove sigurnosne mjere.

! UPOZORENJE



- TV niti daljinski upravljač u okruženja koja odlikuje:
 - izloženost izravnim zrakama sunca
 - visoka vlažnost (poput kupaonice)
 - blizina bilo kojeg izvora topline, primjerice peći ili drugih uređaja koji proizvode toplinu
 - blizina kuhinjskih radnih ploha uz koje uređaj može biti izložen pari ili ulju
 - izloženost kiši ili vjetru
 - blizina posuda s vodom poput vaza

U suprotnom može doći do požara, strujnog udara, kvara ili deformacije proizvoda.



- Nemojte postavljati uređaj na mjesto gdje bi mogao biti izložen prašini. To bi moglo dovesti do opasnosti od požara.



- Mrežni utikač služi za iskopčavanje uređaja. Utikač uvijek mora biti potpuno funkcionalan.



- Nemojte dodirivati utikač napajanja mokrim rukama. Uz to, ako je kontakt utikača napajanja mokar ili pokriven prašinom, potpuno osušite utikač, odnosno uklonite prašinu. Višak vlage može dovesti do smrtonosnog strujnog udara.



- Kabel napajanja svakako mora biti spojen s uzemljenjem. (Osim u slučaju uređaja koji se ne uzemljuju.) Može doći do strujnog udara sa smrtnim posljedicama ili do ozljede.

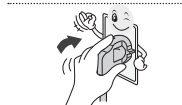

- Gurnite utikač u utičnicu do kraja. Ako to ne učinite, može doći do požara.



- Pripazite da kabel napajanje ne dođe u dodir s vrućim predmetima, primjerice grijačem. To bi moglo dovesti do požara ili opasnosti od strujnog udara

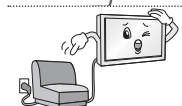

- Na kabele napajanja nemojte postavljati teške predmete niti sam proizvod. U suprotnom može doći do požara ili strujnog udara.

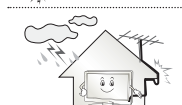

- Pri provlačenju antenskog kabela s vanjskog u unutarnji dio zgrade oblikujte petlju kako kiša ne bi dospjela u unutrašnjost. Prodor kiše mogao bi oštetiti proizvod i prouzročiti strujni udar.

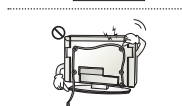

- Pri montaži TV-a na zid pripazite da kabele napajanja i signala na prolaze sa stražnje strane TV-a. To može prouzročiti požar ili strujni udar.

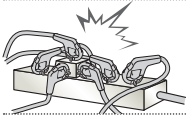

- Nemojte priključivati prevelik broj uređaja na isti produžni kabel. U suprotnom zbog pregrijavanja može doći do požara.

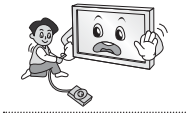

- Tijekom priključivanja vanjskih uređaja pripazite kako ne biste ispustili proizvod, odnosno kako vam proizvod ne bi ispao. U suprotnom može doći do tjelesne ozljede ili oštećenja proizvoda.

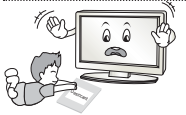

- Držite vinilni materijal za pakiranje i materijal za odvlaživanje iz pakiranja podalje od djece. Materijal za odvlaživanje štetan je ako se proguta. U slučaju nehotičnog gutanja natjerajte pacijenta na povraćanje i odvedite ga u najbližu bolnicu. Vinil pakiranja može, uz to, biti uzrokom gušenja. Držite ga izvan dohvata djece.



- Nemojte dopustiti djecu da se drže za TV ili vješaju o njega. U suprotnom TV može pasti, što može prouzročiti težu tjelesnu ozljedu.



- Pažljivo odložite potrošene baterije kako ih djeca ne bi pojela. U slučaju da dijete proguta bateriju, odmah ga odvedite liječniku.

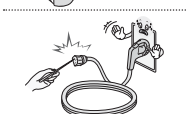

- Nemojte umetati vodič (poput metalne igle za pletenje) u završetak kabela napajanja dok je kabel priključen na mrežnu utičnicu u zidu. Uz to, nemojte dodirivati kabel napajanja odmah nakon priključivanja na mrežnu utičnicu. Strujni udar može biti smrtonosan. (ovisno o modelu)



- Nemojte stavljati zapaljive tvari u blizinu proizvoda niti ih pohranjivati u njegovoj blizini. Nepažljivo rukovanje zapaljivim tvarima može dovesti do opasnosti od eksplozije ili požara.



- Pripazite da vam metalni predmeti poput kovanica, ukosnica, igala ili žica, odnosno zapaljivi predmeti poput papira ili šibica ne upadnu u proizvod. Djeca bi trebala biti osobito pažljiva. Može doći do strujnog udara, požara ili ozljede. Ako strani predmet upadne u proizvod, iskopčajte kabel napajanja i obratite se servisnom centru.



- Nemojte proizvod špricati vodom niti ga trljati zapaljivom tvari (otapalo ili benzen). Može doći do nezgode s požarom ili strujnim udarom.



- Nemojte podvrgavati uređaj udarcima niti dopustiti da strana tijela padnu u uređaj te pazite da ništa ne padne na ekran. Možete se ozlijediti ili se proizvod može oštetiti.



- Nikada nemojte dodirivati uređaj niti antenu tijekom sijevanja ili grmljavinske oluje. Strujni udar može biti smrtonosan.

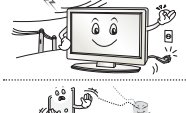

- Nikada nemojte dodirivati mrežnu utičnicu ako je došlo do istjecanja plina, već otvorite prozore i prozračite prostoriju. Može doći do požara potaknutog iskrenjem.

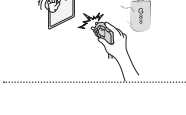



- Nemojte rastavljati, popravljati niti mijenjati proizvod po vlastitom nahođenju. Može doći do nezgode s požarom ili strujnim udarom. Kontaktirajte servisni centar radi provjere, kalibracije ili popravka.



- Ako dođe do bilo kojeg od sljedećih događaja, odmah iskopčajte proizvod i obratite se lokalnom servisnom centru.
 - Proizvod je izložen udarcu
 - Proizvod je oštećen
 - U proizvod su dospjeli strani predmeti
 - Proizvod se dimi ili stvara čudan mirisZbog navedenog može doći do požara ili strujnog udara.



- Ako proizvod ne namjeravate koristiti dulje vrijeme, iskopčajte kabel napajanja iz uređaja. Pašina koja padne može prouzročiti požar, a pad kvalitete izolacije može dovesti do propuštanja struje, strujnog udara ili požara.



- Uređaj se ne smije izlagati kapanju ni zapljuskivanju te se na njega ne smiju stavljati predmeti ispunjeni vodom poput vaza.

OPREZ



- Montirajte uređaj na mjesto na kojemu nije izložen radiovalovima.



- Između vanjske antene i vodova napajanja moralo bi biti dovoljno mjesta da antena u slučaju pada ne zahvati vodove.
To bi moglo dovesti do strujnog udara.

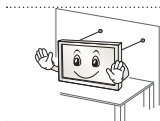

- Nemojte montirati uređaj na nestabilne police ili na podloge pod nagibom. Izbjegavajte, također, mjesta na kojima se pojavljuju vibracije ili ona koja proizvode ne pružaju dovoljnu potporu.
U suprotnom se uređaj može prevrnuti ili pasti i izazvati štetu ili ozljede.

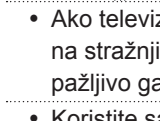

- Ako TV postavite na postolje, treba poduzeti mjere kako se proizvod ne bi prevrnuo. U suprotnom proizvod može pasti, što može prouzročiti tjelesne ozljede.

- Ako televizor želite montirati na zid, priključite VESA priključak za montiranje na zid (dodatni dijelovi) na stražnji dio televizora. Kad uređaj postavljate na zid uz pomoć zidnog nosača (dodatni dijelovi), pažljivo ga pričvrstite kako ne bi pao.

- Koristite samo nastavke / dodatke koje navodi proizvođač.



- Pri montaži antene obratite se kvalificiranom serviseru.
To bi moglo dovesti opasnosti od požara ili strujnog udara.

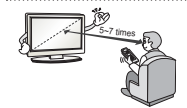

- Preporučujemo da televizijski program gledate s udaljenosti od najmanje 5 do 7 dijagonala ekrana.
Ako televiziju gledate dulje vrijeme, to može zamutiti vid.

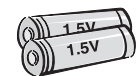

- Koristite samo navedenu vrstu baterije.
U suprotnom bi moglo doći do oštećenja daljinskog upravljača.

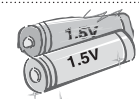

- Ne kombinirajte nove baterije sa starima.
To bi moglo dovesti do pregrijavanja i curenja baterija.



- Pripazite da između daljinskog upravljača i senzora za daljinski upravljač nema predmeta.



- Sunčevo svjetlo ili neki drugi izvor jakog svjetla može ometati signal daljinskog upravljača. U tom slučaju zamračite prostoriju.

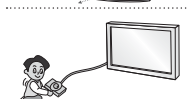

- Pri povezivanju vanjskih uređaja poput konzola za videoigre, pripazite jesu li spojni kabeli dovoljno dugački.
U suprotnom se uređaj može prevrnuti i izazvati štetu ili ozljede.



- Proizvod nemojte uključivati/isključivati ukopčavanjem ili iskopčavanjem utikača napajanja iz utičnice. (Utikač nemojte koristiti kao prekidač.)
To može dovesti do mehaničkog kvara ili strujnog udara.

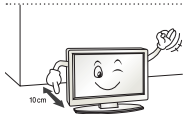

- Slijedite donje upute za montažu kako se uređaj ne bi pregrijavao.
 - Udaljenost između proizvoda i zida mora biti veća od 10 cm.
 - Nemojte montirati proizvod na mjesto na kojem nema prozračivanja (npr. na policu ili u ormarić).
 - Nemojte postavljati proizvod na tepih ili na jastuk.
 - Pazite da stolnjak ili zavjesa ne blokira ventilacijski otvor.

U suprotnom može doći do požara.

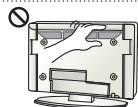

- Vodite računa da ne dodirujete ventilacijske otvore prilikom dužeg gledanja televizije jer se ventilacijski otvori mogu zagrijati. To ne utječe na funkcioniranje niti na djelotvornost proizvoda.

- S vremena na vrijeme provjerite kabel uređaja i ako njegov izgled otkriva oštećenja, iskopčajte ga, prestanite s upotrebom uređaja i pozovite ovlaštenog servisera koji će kabel zamijeniti jednakim zamjenskim kabelom.

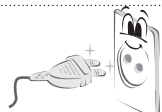

- Nemojte dopustiti da se prašina skuplja na kontaktima utikača ili zidne utičnice. To bi moglo dovesti do opasnosti od požara.

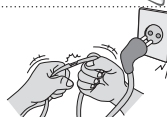

- Kabel napajanja zaštitite od fizičkog ili mehaničkog habanja, zakretanja, uvijanja; nemojte ga pritiskati, zaglavljivati vratima ili hodati po njemu. Naročito pazite na priključke, zidne utičnice i mjesto na kojem kabel izlazi iz uređaja.



- Nemojte jače pritiskati ekran rukom niti oštrim predmetom poput čavla, olovke ili kemijske olovke, odnosno nemojte ga ogrepsti.



- Izbjegavajte dodirivanje LCD ekrana i ne držite dugo prste na njemu. To bi moglo prouzročiti privremena izobličenja na zaslonu.



- Pri čišćenju proizvoda i komponenti od kojih se sastoji prvo iskopčajte uređaj iz napajanja, a zatim ga obrišite mekom krpom. Korištenje pretjeranog pritiska može dovesti do grebanja ili gubitka boje. Nemojte špricati uređaj vodom niti ga brisati mokrom krpicom. Nikada nemojte koristiti sredstvo za pranje stakla, sredstvo za laštenje automobila ni industrijsko sredstvo za laštenje, abrazivna sredstva niti vosak, benzen, alkohol i slično, jer ta sredstva mogu oštetiti proizvod i sam ekran. U suprotnom može doći do požara, strujnog udara ili oštećenja proizvoda (deformacije, korozije ili lomljenja).

- Sve dok je uređaj priključen na AC mrežnu utičnicu, nije iskopčan iz AC napajanja, bez obzira na to jeste li ga isključili pomoću PREKIDAČA.



- Pri iskopčavanju napajanja uhvatite utikač i isključite napajanje. Ako žica unutar kabela napajanja izgube kontakt, to može dovesti do požara.



- Pri premještanju proizvoda svakako ga prvo isključite. Potom iskopčajte kabele napajanja i antenske kabele te sve spojne kabele. Televizor ili kabel napajanja možda je oštećen, što može prouzročiti opasnost od požara ili strujni udar.



- Pri premještanju ili otpakiranju proizvoda potrebne su dvije osobe jer je proizvod težak.
U suprotnom može doći do ozljede.



- Jednom godišnje javite se u servisni centar radi čišćenja unutarnjih dijelova proizvoda.
Nakupljena prašina može uzrokovati mehanički kvar.



- Cjelokupno servisiranje prepustite kvalificiranom osoblju. Servisiranje je potrebno prilikom svakog oštećenja uređaja, poput oštećenja kabela za napajanje ili utikača, izlivanja tekućine ili pada predmeta u uređaj, izlaganje uređaja kiši ili vlazi, neispravnog rada uređaja ili pada uređaja.



- Ako je proizvod hladan na dodir, može doći do manjeg "treperenja" pri uključivanju. To je uobičajeno i ne predstavlja neispravnost proizvoda.



- Ekran je proizvod visoke tehnologije s razlučivošću od dva do šest milijuna piksela. Možda ćete na ekranu uočiti sitne crne točkice i/ili svijetle točkice (crvene, plave ili zelene) veličine 1 ppm. To ne predstavlja kvar i ne utječe na djelotvornost i pouzdanost proizvoda.
Do te pojave dolazi i kod proizvoda trećih proizvođača te ona ne predstavlja prihvatljiv razlog za zamjenu proizvoda ili povrat novca.



- Možda ćete uočiti različitu svjetlinu i boje na ekranu, ovisno o kutu gledanja (lijevo/desno/gore/dolje).
Do pojave dolazi zbog tehničkih značajki ekrana. Pojava ne utječe na djelotvornost proizvoda i ne predstavlja kvar.

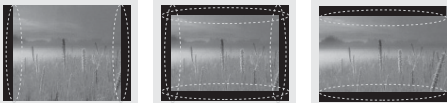

- Prikazivanje nepomične slike (npr. logotipa kanala koji vrši emitiranje, zaslonskog izbornika, scene iz videoigre) tijekom duljeg vremena može oštetiti ekran i "urezivanja" slike. Jamstvo ne pokriva takvo urezivanje slike u ekran.

Izbjegavajte dugotrajne prikaze statičnih slika na zaslonu televizora (2 ili više sati za LCD televizore, 1 ili više sati za plazma televizore).

Isto tako, ako program dulje vrijeme gledate s odnosom stranica 4:3, na vanjskim rubovima ekrana može doći do urezivanja slike.

Do te pojave dolazi i kod proizvoda trećih proizvođača te ona ne predstavlja prihvatljiv razlog za zamjenu proizvoda ili povrat novca.

• Stvaranje zvukova

Pucketanje: pucketanje koje se javlja prilikom gledanja ili isključivanja televizora nastaje zbog toplinskog skupljanja plastike koja je uzrokovana temperaturom i vlažnosti. Taj je zvuk uobičajen za proizvode kod kojih je potrebna toplinska deformacija. Zujanje električnih sklopova/ploče: sklop za brzo prebacivanje koji daje veliku količinu struje za rad proizvoda generira tihi zvuk. Zvuk može biti glasniji ili tiši, ovisno o proizvodu

Taj generirani zvuk ne utječe na djelotvornost i pouzdanost proizvoda.

Prikaz 3D slika (samo 3D modeli)



UPOZORENJE

Okruženje za gledanje

- Vrijeme gledanja
 - Pri gledanju 3D sadržaja odmorite se 5 - 15 minuta svakog sata. Gledanje 3D sadržaja tijekom duljeg vremena može prouzročiti glavobolju, vrtoglavicu, umor ili zamor očiju.

Osobe koje imaju fotosenzibilne napade ili povezanu kroničnu bolest

- Neki korisnici pri izlaganju bljeskavom svjetlu i posebnom uzorku 3D sadržaja mogu doživjeti napade ili neke druge abnormalne simptome.
- Nemojte gledati 3D videozapise ako osjećate mučninu, ako ste trudni i/ili imate kroničnu bolest poput epilepsije, bolesti srca, probleme s krvnim tlakom itd.
- 3D sadržaji ne preporučuju se osobama bez stereoskopskog vida ili sa stereoskopskom anomalijom. Te osobe mogu vidjeti dvostruke slike ili osjetiti neugodu pri gledanju takvog sadržaja.
- Ako imate strabizam (gledate u križ), ambliopiju (slab vid) ili astigmatizam, možda ćete imati problema s uočavanjem dubine i lako se zamoriti gledanjem dvostrukih slika. Preporučuje se češće odmaranje nego što je to potrebno prosječnoj odrasloj osobi.
- Ako vaš vid naizmjenice prelazi iz jednog u drugo oko, pregledajte vid prije gledanja 3D sadržaja.

Simptomi koji zahtijevaju prekid ili odustajanje od gledanja 3D sadržaja

- Nemojte gledati 3D sadržaj kada ste umorni od nedostatka sna, pretjeranog rada ili pića.
- Kad se pojave sljedeći simptomi, prestanite gledati 3D sadržaja i dobro se odmorite kako bi se simptomi povukli.
 - Ako se simptomi ne povuku, obratite se liječniku. Simptomi mogu obuhvaćati glavobolje, bol u očnim jabučicama, vrtoglavica, mučnina, palpitacija, zamućenje vida, nelagoda, dvostruka slika, vizualna nelagoda ili umor.



OPREZ

Okruženje za gledanje

- Udaljenost za gledanje
 - Pri gledanju 3D sadržaja održavajte udaljenost od najmanje dvije dijagonale ekrana. Ako pri gledanju 3D sadržaja osjećate nelagodnu, udaljite se od televizora.

Starost gledatelja

- Dojenčad/djeca
 - Djeci do 5 godina zabranjeno je korištenje / gledanje 3D sadržaja.
 - Djeca do 10 godina starosti mogu postati pretjerano uzbuđena zbog činjenice da im se vid još razvija (primjerice mogu pokušati dodirnuti zaslona ili skočiti u njega). Kad djeca gledaju 3D sadržaj, potrebno je primjenjivati nadzor i posebnu pozornost.
 - Binokularni vid djece pri gledanju 3D prikaza znatno se razlikuje u odnosu na odrasle jer je razmak između očiju kod njih manji. Stoga će, gledajući isti 3D sadržaj kao odrasli, imati dojam veće stereoskopske dubine no što je to slučaj kod odraslih.
- Tinejdžeri
 - Tinejdžeri mlađi od 19 godina na svjetlosnu stimulaciju 3D sadržaja mogu reagirati osjetljivošću. Savjetujte im da, kada su umorni, ne gledaju 3D sadržaj tijekom duljeg vremena.
- Starije osobe
 - Starije osobe imat će manji dojam 3D efekta u usporedbi s mladima. Nemojte sjediti na manjoj udaljenosti od televizora u odnosu na onu koja je preporučena.

Pozor pri korištenju 3D naočala

- Svakako koristite 3D naočale tvrtke LG. U suprotnom možda nećete dobro vidjeti 3D videozapise.
- 3D naočale nemojte koristiti umjesto svojih dioptrijskih, sunčanih ili zaštitnih naočala.
- Korištenje izmijenjenih 3D naočala može dovesti do zamora oka ili distorzije slike.
- 3D naočale nemojte izlagati vrlo visokim ni vrlo niskim temperaturama. To ih može izobličiti.
- 3D naočale su osjetljive i lako ih je izgubiti. Za čišćenje naočala uvijek koristite meku i čistu krpu. Ne grebite leće 3D naočala oštrim predmetima niti ih čistite kemikalijama.

**NAPOMENA**

- Prikazana slika može se razlikovati od vašeg televizora.
- Prikaz na zaslonu vašeg televizora može se malo razlikovati od onog prikazanog u ovom priručniku.
- Dostupni izbornici i opcije mogu se razlikovati od izvora ulaznog signala ili modela proizvoda koji koristite.
- U budućnosti će se televizoru možda dodavati nove značajke.
- Ako se televizor neko vrijeme neće koristiti, možete ga prebaciti u stanje pripravnosti kako biste smanjili potrošnju energije. Ako se televizor neko vrijeme neće koristiti, isključite ga jer ćete na taj način dodatno uštedjeti energiju.
- Količina električne energije koja se troši tijekom korištenja može se znatno smanjiti ako se smanji svjetlina slike, čime ćete smanjiti i ukupne troškove.

POSTUPAK MONTAŽE

HRVATSKI

- 1 Otvorite paket i provjerite nalaze li se u njemu svi dijelovi.
- 2 Pričvrstite postolje na televizor.
- 3 Priključite vanjski uređaj na televizor.
- 4 Provjerite jesu li mrežne veze dostupne.
Mrežne funkcije televizora rade samo ako je uspostavljena mrežna veza.

SASTAVLJANJE I PRIPREMA**Raspakiranje**

Provjerite nalaze li se u pakiranju sljedeći dijelovi. Ako određeni dijelovi nedostaju, obratite se lokalnom distributeru od kojeg ste kupili proizvod. Ilustracije u ovom priručniku mogu se razlikovati od stvarnog proizvoda i dijelova.

**OPREZ**

- Nemojte koristiti proizvode koji nisu odobreni kako biste osigurali sigurnost i dug vijek trajanja proizvoda.
- Oštećenja ili ozljede uzrokovane dijelovima koji nisu odobreni nisu pokrivena jamstvom.
- Na ekranu nekih modela nalazi se tanka folija koju ne smijete skidati.

**NAPOMENA**

- Dijelovi koji se isporučuju s uređajem mogu se razlikovati ovisno o modelu.
- Specifikacije proizvoda ili sadržaj ovog priručnika mogu se mijenjati bez prethodne najave zbog nadograđivanja funkcija uređaja.
- Kako bi se osiguralo optimalno povezivanje, kabeli i USB uređaji trebaju imati okvir debljine manje od 10 mm i širine manje od 18 mm. Ako vaš USB uređaj ne odgovara USB priključku TV-a, koristite produžni kabel koji podržava USB 2.0.

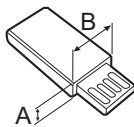
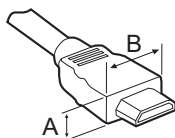

*A ≤ 10 mm

*B ≤ 18 mm

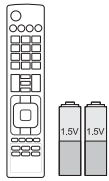

Daljinski upravljač i baterije (AAA)
(Pogledajte str. 21, 22)

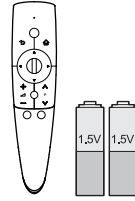

Magični daljinski upravljač, baterije (AA)
(Samo 60LM645* ,
32/42/47/55LM66** ,
42/47/55LM67** ,
42/47/55LM76**)
(Pogledajte str. 23)

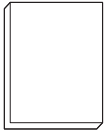

Korisnički priručnik

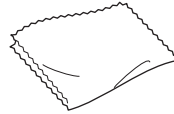

Krpa za brisanje
(ovisno o modelu)
Koristi se za skidanje prašine s kućišta.

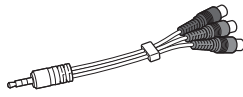

Komponentni videokabel
(Pogledajte str. B-16)

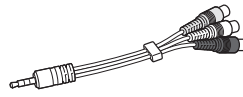

Kompozitni videokabel
(Pogledajte str. B-16, B-18)



Cinema 3D naočale
Broj 3D naočala može se razlikovati ovisno o modelu ili državi.
(Osim modela 32/37/42LS57**)



Naočale za dvostruku reprodukciju
(Samo modeli 42/47/55LM76**)

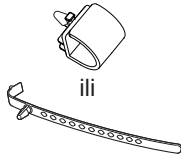

Držač kabela
(ovisno o modelu)
(Pogledajte str. A-7, A-8)



Kabel napajanja
(Samo modeli 32/37/42LS57** ,
32/37/42/47/55LM62**)



Vijci za postolje
8EA, M4 x 20
(Pogledajte str. A-3, A-4, A-5, A-6)



Vijak za postavljanje na stol
(1EA: Samo 32/37/42LS57** ,
32/42/47LM669*)
(2EA: Samo 32/37LM62** ,
32LM64** , 32LM660*)
(Pogledajte str. 18)



Kabel za postavljanje na stol
2EA
(Samo 32/37LM62** ,
32LM64** , 32LM660*)
(Pogledajte str. 18)



Vijak nosača
2EA, M4 x 8
(Samo 32/37LM62** ,
32LM64** , 32LM660*)
(Pogledajte str. 18)



Unutarnju odstojnici za montažu na zid
4EA
(Samo modeli 32/37/42LS57** ,
32/37/42/47/55LM62**)
(Pogledajte str. 20)



SCART kabel
(Pogledajte str. B-34)

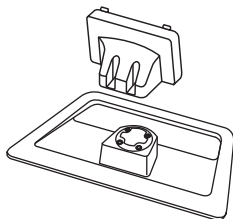

Tijelo postolja / baza postolja

(Samo modeli 32/37/42LS57**, 65LM62**, 32/42/47LM669*)
(Pogledajte str. A-3, A-6)

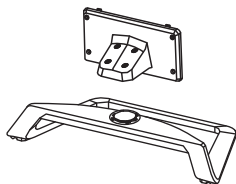

Tijelo postolja / baza postolja

(Samo modeli 32/37/42/47/55LM62**, 32/42/47/55/60LM64**,
32/42/47/55LM660*, 42/47/55LM67**, 42/47/55LM760*, 42/47/55LM761*)
(Pogledajte str. A-4, A-6)

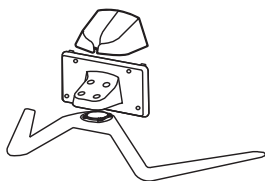

Stražnji poklopac postolja / Tijelo postolja / baza postolja

(Samo modeli 42/47/55LM765*)
(Pogledajte str. A-5)

Oprema koja se kupuje zasebno

Dodatna oprema se radi poboljšanja kvalitete može promijeniti bez prethodne najave.

Za kupnju tih proizvoda obratite se svom distributeru.

Uređaji funkcioniraju samo s nekim modelima.



AG-F2**DP, AG-F3**DP

Naočale za dvostruku reprodukciju



AG-F2**, AG-F3**

Cinema 3D naočale



AN-MR300

Magični daljinski upravljač

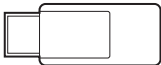

AN-WF100

Bežični LAN

HRVATSKI

Kompatibilnost	32/37/42LS570*	32/37/42LS575*	32/37/42/47/ 55/65LM62**	32/42/47/55/60LM64**, 32/42/47/55LM66**, 42/47/55LM67**, 42/47/55LM76**
AG-F2**DP, AG-F3**DP Naočale za dvostruku reprodukciju			•	•
AG-F2**, AG-F3** Cinema 3D naočale			•	•
AN-MR300 Magični daljinski upravljač	•	•	•	•
AN-WF100 Bežični LAN	•		•	

Naziv ili dizajn modela mogu se promijeniti ako su funkcije proizvoda ažurirane ili ovisno o odluci ili smjericama proizvođača.

Dijelovi i gumbi

Tip A: 32/42/47/55/60LM64**,
32/42/47/55LM66**, 42/47/55LM67**,
42/47/55LM76**

Tip B: 32/37/42LS57**, 32/37/42/47/55/65LM62**

HRVATSKI

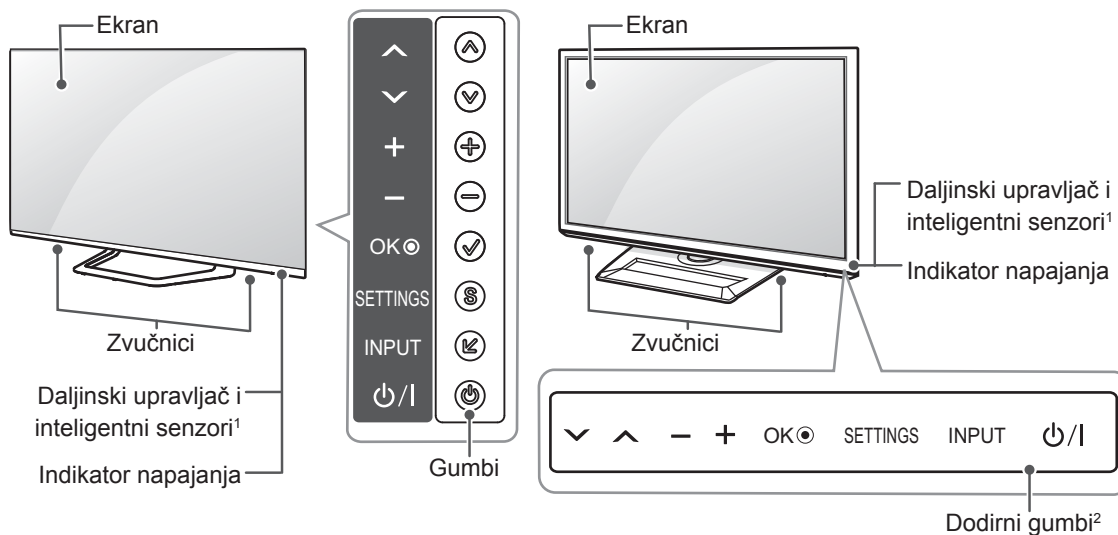

Gumb		Opis
Tip A	Tip B	
^ v	v ^	Kretanje kroz spremljene programe.
+ -	- +	Prilagodba glasnoće.
✓	OK ● (U redu)	Odabir označenih opcija izbornika ili potvrda unosa.
S	SETTINGS (Postavke)	Pristup glavnom izborniku ili spremanje unosa i zatvaranje izbornika.
↶	INPUT (Ulaz)	Promjena izvora ulaznog signala.
⏻	⏻ / I	Uključivanje i isključivanje uređaja.

1 Inteligentni senzor - podešava kvalitetu sliku i svjetlinu prema okruženju.

2 Gumbi tipa B osjetljivi su na dodir i njima se upravlja jednostavnim dodirnom prsta.



NAPOMENA

- Indikator napajanja možete uključiti i isključiti tako da u glavnom izborniku odaberete **OPCIJA**.

Podizanje i premještanje televizora

Prije premještanja ili podizanja televizora pročitajte sljedeće upute kako se televizor ne bi izgrebao ili oštetio te kao biste televizor sigurno premjestili bez obzira na njegov tip i veličinu.



OPREZ

- Nikada ne dodirujte ekran jer ga tako možete oštetiti.

- Preporučujemo da televizor premještate u kutiji ili ambalaži u kojoj je kupljen.
- Prije premještanja ili podizanja televizora isključite kabel za napajanje i sve ostale kabele.
- Kada držite televizor, zaslon ne smije biti okrenut prema vama kako ne bi došlo do oštećenja.

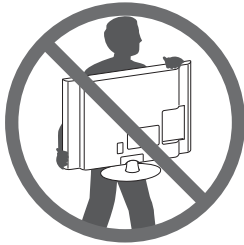

- Čvrsto držite gornji i donji dio televizora. Pazite da ga ne držite za prozirne dijelove, zvučnik ili otvor zvučnika.

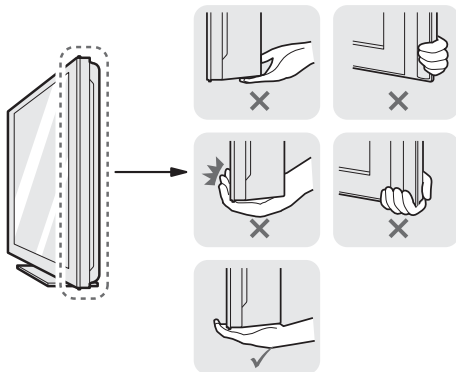

- U prenošenju velikog televizora moraju sudjelovati najmanje 2 osobe.
- Ako televizor prenosite ručno, držite ga na način prikazan na sljedećoj slici.

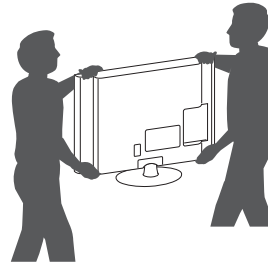

- Televizor prilikom prenošenja nemojte izlagati trzajima ni jakim vibracijama.
- Kada prenosite televizor, držite ga uspravno, nemojte ga polagati na bok niti naginjati lijevo ili desno.
- Kada televizor prenosite, bočna strana televizora trebala bi biti prekrivena zaštitnom oblogom. (ovisno o modelu)



Postavljanje na stol

- 1 Podignite i nagnite televizor u uspravan položaj na stolu.
 - Ostavite (minimalno) 10 cm prostora do zida radi odgovarajuće ventilacije.

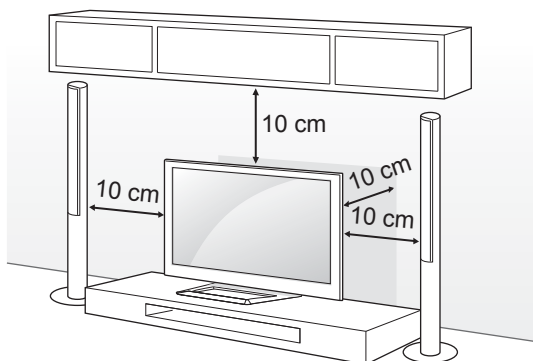

- 2 Prikjučite kabel za napajanje na zidnu utičnicu.

OPREZ

- Nemojte postavljati televizor u blizini izvora topline ili na njih jer to može dovesti do požara ili drugog oštećenja.

Pričvršćivanje televizora za stol

Pričvrstite televizor za stol kako biste spriječili naginjanje prema naprijed, oštećenje i moguću ozljedu.

Kako biste televizor pričvrstili za stol, umetnite i pritegnite priloženi vijak za stražnju stranu postolja.

(Samo modeli 32/37/42LS57**, 32/42/47LM669*)

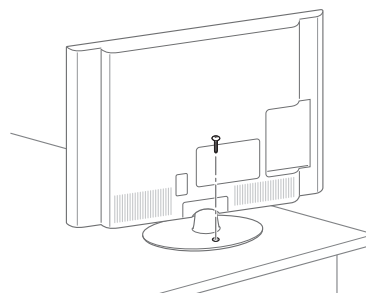

(Samo modeli 32/37LM62**, 32LM64**, 32LM660*)

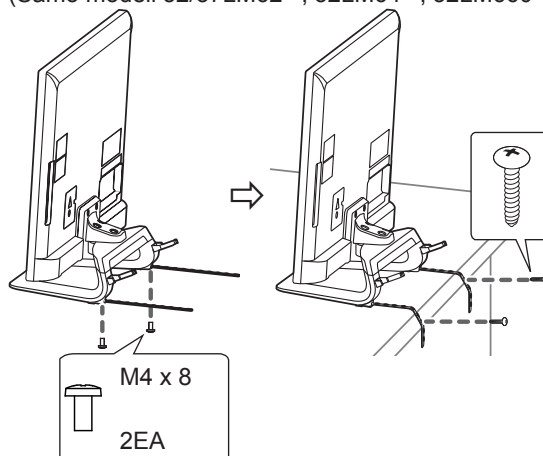

NAPOMENA

(Samo modeli 32/37LM62**, 32LM64**, 32LM660*)

Pričvršćivanje televizora za stol

1. Vijcima nosača pričvrstite kabele koji se montiraju na stol na bazu postolja.
2. Vijcima koji se montiraju na stol pričvrstite kabele koji se montiraju na stol.
3. Nakon što pričvrstite televizor, povucite stol prema zidu. U protivnom bi se djeca mogla zavljučiti iza stola i ozlijediti se.

UPOZORENJE

- Kako se televizor ne bi prevrnuo, treba ga u skladu s uputama za montiranje čvrsto pričvrstiti za pod/zid. Naginjanje, protresanje ili njihanje uređaja može prouzročiti ozljede.

Podešavanje kuta televizora za optimalno gledanje

(ova značajka nije dostupna na svim modelima)
 Podešavanje kuta televizora kutu gledanja
 Zakrenite televizor 20 stupnjeva ulijevo ili udesno
 kako biste njegov položaj prilagodili kutu gledanja.
 (Samo modeli 32/37/42LS57**, 65LM62**,
 32/42/47LM669*, 42/47/55LM765*)

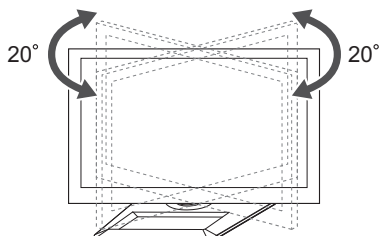

Zakrenite 10 stupnjeva ulijevo ili udesno i podesite
 kut nagiba televizora kako vam najbolje odgovara.
 (Samo modeli 32/37/42/47/55LM62**,
 32/42/47/55/60LM64**, 32/42/47/55LM660*,
 42/47/55LM67**, 42/47/55LM760*,
 42/47/55LM761*)

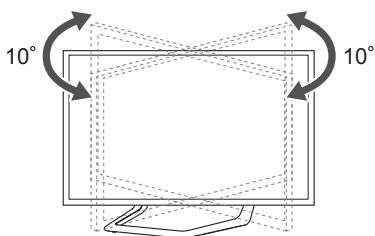
**! OPREZ**

Pri podešavanju kuta proizvoda pripazite na prste.

» U slučaju uklještenja može doći do tjelesne ozljede. Ako se proizvod previše zakrene, može pasti i prouzročiti štetu ili ozljede.

(Samo modeli 32/37/42/47/55LM62**,
 32/42/47/55/60LM64**, 32/42/47/55LM660*,
 42/47/55LM67**, 42/47/55LM760*,
 42/47/55LM761*)

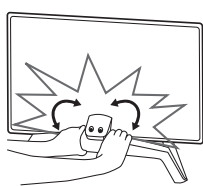

<Stražnja strana>

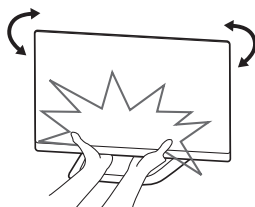

<Prednja strana>

Montiranje televizora na zid

(ova značajka nije dostupna na svim modelima)

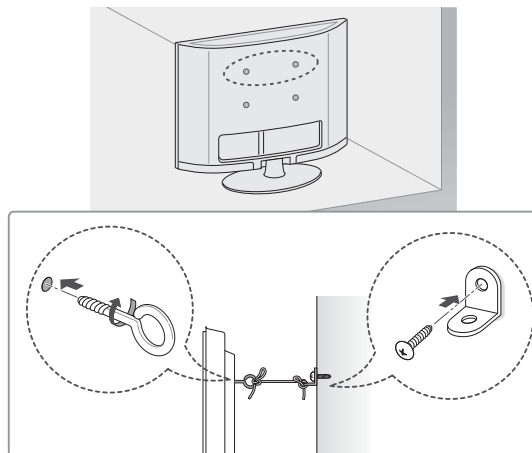

- 1 Umetnite i pričvrstite okaste vijke ili nosače za televizor i vijke na stražnjoj strani televizora.
 - Ako se na mjestu za okaste vijke nalaze neki drugi vijci, izvadite ih.
- 2 Pričvrstite zidni nosač za zid vijcima.
 Pritom poštujujte lokacije zidnog nosača i okastih vijaka na stražnjoj strani televizora.
- 3 Povežite okaste vijke i nosače čvrsto uz pomoć jačeg užeta.
 Užeta mora biti postavljeno vodoravno u odnosu na ravnu površinu.

! OPREZ

- Pazite da se djeca ne penju i ne vješaju po televizoru.

! NAPOMENA

- Koristite platformu ili ormarić koji je dovoljno čvrsti i velik za sigurno postavljanje televizora.
- Nosači, vijci i užeta ne isporučuju se u paketu. Nabaviti ih možete od lokalnog distributera.

Montaža na zid

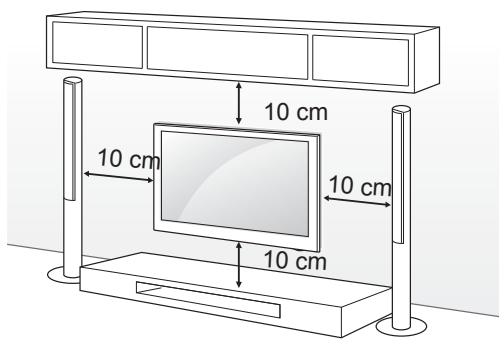

Pažljivo pričvrstite dodatni zidni nosač na stražnju stranu televizora i montirajte ga na zid koji je načinjen od čvrstog materijala i okomit je na pod. Kada televizor montirate na neki drugi građevni materijal, obratite se kvalificiranom osoblju.

LG preporučuje da televizor za zid pričvrsti profesionalni instalater.

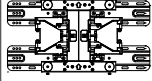
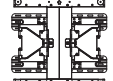

Obavezno koristite vijke i zidne nosače koji zadovoljavaju VESA standard. Standardne dimenzije kompleta zidnog nosača opisane su u sljedećoj tablici.

Oprema koja se kupuje zasebno (zidni nosač)

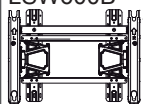
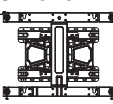
Model	32/37LS57** 32/37LM62** 32LM64** 32LM66**	42LS57** 42/47/55LM62** 42/47/55/60LM64** 42/47/55LM66** 42/47/55LM67** 42/47/55LM76**
VESA (A x B)	200 x 200	400 x 400
Standardni vijak	M6	M6
Broj vijaka	4	4
Nosač za montiranje na zid	LSW200BX 	LSW400BX 
	LSW220BX 	LSW420BX 
Model	65LM62**	
VESA (A x B)	600 x 400	
Standardni vijak	M8	
Broj vijaka	4	
Nosač za montiranje na zid	LSW600B 	LSW620B 

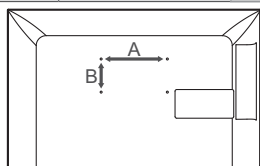

OPREZ

- Prije prenošenja ili montaže televizora isključite napajanje. U suprotnom može doći do strujnog udara.
- Ako televizor montirate na strop ili nagnut zid, on može pasti i ozlijediti nekoga. Upotrijebite autorizirani zidni nosač tvrtke LG i obratite se lokalnom distributeru ili kvalificiranom osoblju.
- Nemojte previše stezati vijke jer tako možete oštetiti televizor i poništiti jamstvo.
- Koristite vijke i zidne nosače koji zadovoljavaju VESA standard. Sva oštećenja ili ozljede nastale pogrešnim korištenjem ili korištenjem neodgovarajuće dodatne opreme nisu pokrivena jamstvom.

NAPOMENA

- Koristite vijke navedene u specifikacijama vijaka prema VESA standardu.
- Komplet za montiranje na zid sadrži priručnik za montiranje i sve potrebne dijelove.
- Nosač za montiranje na zid ubraja se u dodatnu opremu. Nabaviti ga možete od lokalnog distributera.
- Duljina vijaka može se razlikovati ovisno o zidnom nosaču. Obavezno koristite vijke odgovarajuće duljine.
- Dodatne informacije potražite u priručniku koji ste dobili sa zidnim nosačem.
- Pri montaži televizora na zidni nosač trećeg proizvođača umetnite unutarnje odstoynike zidnog nosača u otvore za montažu na televizoru kako biste postavili u okomit položaj. Uz zidni nosač tvrtke LG nikako nemojte koristiti odstoynike. (Samo modeli 32/37/42LS57**, 32/37/42/47/55LM62**)

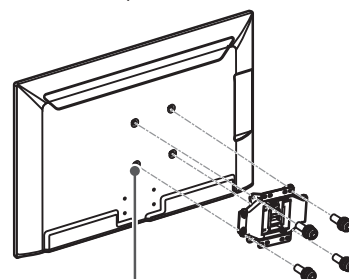

Unutarnji odstoynik za montažu na zid (ovisno o modelu)

- Kako biste zaštitili zaslon televizora (od ogrebotina i otisaka prstiju), televizor položite na ravni stol i nemojte skidati materijal u koji je televizor omotan.
- Nakon što sa stražnje strane televizora skinete materijal u koji je televizor omotan, televizor postavite u skladu s uputama koje ste dobili uz zidni nosač.
- Nakon postavljanja televizora skinite zaštitnu oblogu.

DALJINSKI UPRAVLJAČ

Opisi u ovom priručniku temelje se na gumbima daljinskog upravljača.

Pažljivo pročitajte ovaj priručnik i ispravno koristite televizor.

Kada mijenjate baterije, otvorite poklopac za baterije, zamijenite ih (1,5 V AAA) tako da odgovaraju ⊕ i ⊖ polu kako prikazuje oznaka u odjeljku za baterije, a zatim vratite poklopac na mjesto.

Baterije izvadite redoslijedom obrnutim od redoslijeda umetanja.

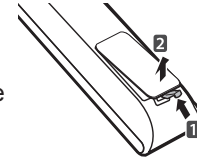

OPREZ











- Nemojte miješati stare i nove baterije jer tako možete oštetiti daljinski upravljač.

Daljinski upravljač obavezno usmjerite prema senzoru daljinskog upravljača na televizoru.





(Samo model LM669*)

3D Služi za prikaz 3D videozapisa.		EXIT (Izlaz) [] Izlaz iz prikaza na zaslonu i povratak na gledanje programa.
TV/RAD (TV/Radio) Odabir radijskog, televizijskog ili DTV programa.		FAV (Omiljeni) Pristup popisu omiljenih programa.
GUIDE (Vodič) Prikazuje vodič programa.		1 [APP] APP/* Odabire izvor MHP izbornika. (Samo u Italiji) (ovisno o modelu)
INFO [i] Pregledava informacije o trenutnom programu i zaslonu.		1 [ORANGE] Izravan pristup internetskom portalu za zabavu i uslugama novosti koje je razvila tvrtka Orange. (samo Francuska)
SUBTITLE (Podnaslov) Prikazuje željene podnaslove ili titlove u digitalnom načinu rada.		← PAGE (Stranica) → Prelazak na prethodni ili sljedeći zaslon.
Q.MENU (Brzi izbornik) Pristup brzim izbornicima.		2 Gumbi u boji Pomoću njih možete pristupiti posebnim funkcijama u određenim izbornicima. ([Red]): Crveni, ([Green]): Zeleni, ([Yellow]): Žuti, ([Blue]): Plavi)
INPUT (Ulaz) Promjena izvora ulaznog signala.		LIVE TV (Televizija uživo) Povratak na TV uživo.
LIST (Popis) Pristup popisu spremljenih programa.		Upravljački gumbi ([Left], [Right], [Home], [Back], [Forward]) Upravlja premium sadržajem, DVR ili Smart Share izbornicima ili uređajima koji su kompatibilni sa SIMPLINK tehnologijom (USB, SIMPLINK ili DVR).
Q.VIEW (Brzi prikaz) Povratak na posljednji gledani program.		REC (Snimanje) [Red] Koristi se za podešavanje DVR izbornika.
HOME (Početno) Pristup početnim izbornicima.		3 GUMBI TELETEKSTA Ti se gumbi koriste za upravljanje teletekstom.
MOJE APLIKACIJE Prikazuje popis aplikacija.		
Navigacijski gumbi (gore/dolje/lijevo/desno) Kretanje kroz izbornike ili opcije.		
OK (U redu) [Center] Odabir izbornika ili opcija i potvrda unosa.		
(Natrag) Povratak na prethodnu razinu.		

(Samo model LS57**, LM62**, LM64**, LM660*, LM67**, LM76**)

 (Korisnički priručnik) Prikaz korisničkog priručnika.
 RATIO (Format) Promjena veličine slike.
 INPUT (Ulaz) Promjena izvora ulaznog signala.
 TV/RAD (TV/Radio) Odabir radijskog, televizijskog ili DTV programa.
LIST (Popis) Pristup popisu spremljenih programa.
 (Razmak) Otvara prazno mjesto na zaslonskoj tipkovnici.
Q.VIEW (Brzi prikaz) Povratak na posljednji gledani program.
FAV (Omiljeni) Pristup popisu omiljenih programa.
 3D Služi za prikaz 3D videozapisa. (Samo modeli LM62**, LM64**, LM66**, LM67**, LM76**)
 PAGE (Stranica) Prelazak na prethodni ili sljedeći zaslom.
SETTINGS (Postavke) Pristup glavnim izbornicima.
 HOME (Početno) Pristup početnim izbornicima.
 MOJE APLIKACIJE Prikazuje popis aplikacija.
Navigacijski gumbi (gore/dolje/lijevo/desno) Kretanje kroz izbornike ili opcije.
OK (U redu)  Odabir izbornika ili opcija i potvrda unosa.
 (Natrag) Povratak na prethodnu razinu.
GUIDE (Vodič) Prikazuje vodič programa.



EXIT (Izlaz)  Izlaz iz prikaza na zaslonu i povratak na gledanje programa.
2 Gumbi u boji Pomoću njih možete pristupiti posebnim funkcijama u određenim izbornicima. (●): Crveni, (●●): Zeleni, (●●●): Žuti, (●●●●): Plavi
3 GUMBI TELETEKSTA Ti se gumbi koriste za upravljanje teletekstom.
SUBTITLE (Podnaslov) Prikazuje željene podnaslove ili titlove u digitalnom načinu rada.
Q.MENU (Brzi izbornik) Pristup brzim izbornicima.
LIVE TV (Televizija uživo) Povratak na TV uživo.
Upravljački gumbi (■, ►, II, ◀, ▶) Upravlja premium sadržajem, DVR ili Smart Share izbornicima ili uređajima koji su kompatibilni sa SIMPLINK tehnologijom (USB, SIMPLINK ili DVR).
REC (Snimanje) ● Koristi se za podešavanje DVR izbornika.
4  ENERGY SAVING (Ušteda energije) Prilagođavanje svjetline zaslona kako bi se smanjila potrošnja električne energije. (Samo model LS57**)
INFO  INFO Pregledava informacije o trenutnom programu i zaslonu. (1 : Samo model LS57**) (4 : Samo modeli LM62**, LM64**, LM660*, LM67**, LM76**)
AD (Audio opis) Uključuje ili isključuje značajku Audio opis.
5  APP/* Odabire izvor MHP izbornika. (Samo u Italiji) (ovisno o modelu)
5  ORANGE Izravan pristup internetskom portalu za zabavu i uslugama novosti koje je razvila tvrtka Orange. (samo Francuska)

FUNKCIJE MAGIČNOG DALJINSKOG UPRAVLJAČA

Ovaj upravljač ne isporučuje se sa svim modelima.

Kada se prikaže poruka "Baterija magičnog daljinskog upravljača je skoro prazna. Zamijenite bateriju.", potrebno je zamijeniti bateriju.

Kada mijenjate baterije, otvorite poklopac za baterije, zamijenite ih (1,5 V AA) tako da odgovaraju ⊕ i ⊖ polu kako prikazuje oznaka u odjeljku za baterije, a zatim vratite poklopac. Daljinski upravljač obavezno usmjerite prema senzoru daljinskog upravljača na televizoru.

Baterije izvadite redoslijedom obrnutim od redoslijeda umetanja.

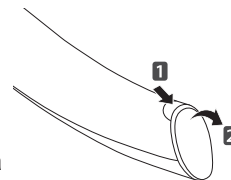

OPREZ

- Nemojte miješati stare i nove baterije jer tako možete oštetiti daljinski upravljač.

(Samo modeli 60LM645*, 32/42/47/55LM66**, 42/47/55LM67**, 42/47/55LM76**)

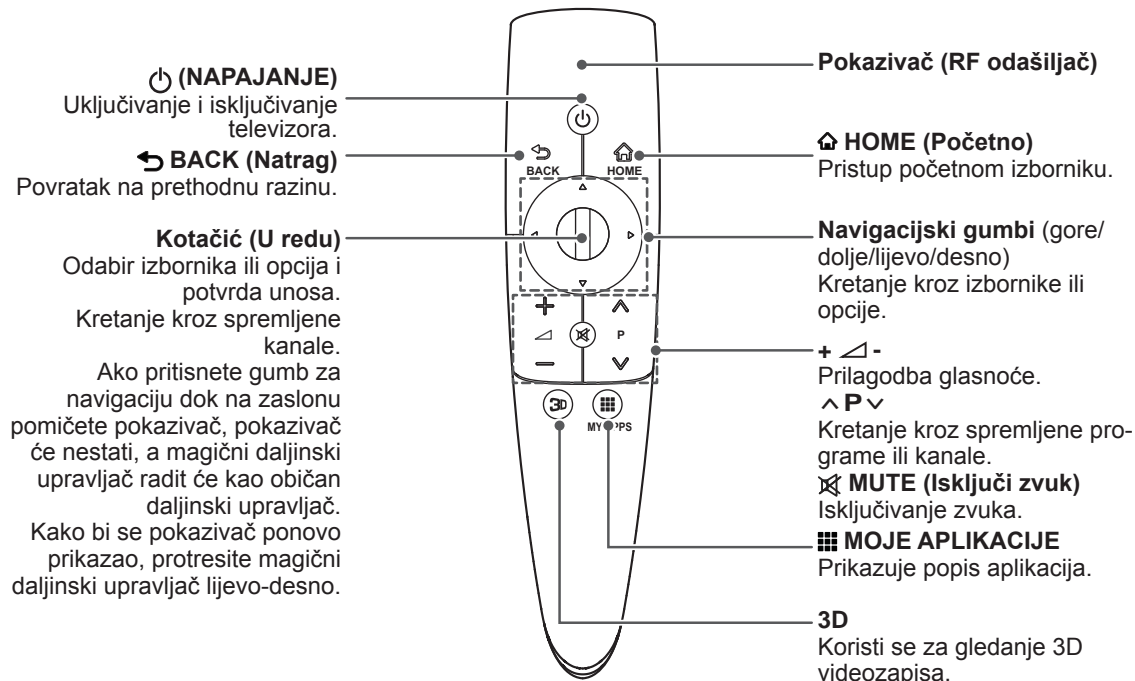

HRVATSKI

1	Ako pritisnete kotačić (U redu) na magičnom daljinskom upravljaču, prikazuje se sljedeći zaslon. On sadrži informacije o aktivnom programu i zaslonu.
2	Pritiskom ovog gumba prikazuje se numerička tipkovnica pomoću koje možete odabrati broj programa.
3	Možete odabrati izbornik Moje aplikacije .

Registriranje daljinskog upravljača Magic

Kako bi Magic daljinski upravljač radio, potrebno ga je "upariti" (registrirati) na televizoru.

Kako registrirati daljinski upravljač Magic



- 1 Kako biste registraciju izvršili automatski, uključite televizor i pritisnite kotačić (OK). Kada je registracija gotova, na zaslonu će se prikazati poruka o dovršetku.
- 2 Ako registracija ne uspije, isključite televizor i ponovo ga uključite, a zatim pritisnite kotačić (OK) kako biste dovršili registraciju.

Kako ponovo registrirati daljinski upravljač Magic

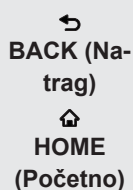

- 1 Gumbе **BACK** i **HOME** zajedno držite pritisnutima 5 sekundi kako biste izvršili ponovno postavljanje, a zatim daljinski upravljač registrirajte prateći gore navedene upute pod "Kako registrirati Magic daljinski upravljač".
- 2 Za ponovnu registraciju Magic daljinskog upravljača gumb **BACK** držite pritisnut 5 sekundi i daljinski upravljač usmjerite prema televizoru. Kada je registracija gotova, na zaslonu će se prikazati poruka o dovršetku.

Kako koristiti daljinski upravljač Magic



- 1 Ako pokazivač nestane, pomaknite daljinski upravljač malo ulijevo ili udesno. Potom će se pokazivač automatski pojaviti na zaslonu.
 - » Ako se pokazivač neko vrijeme ne koristi, prestat će se prikazivati.
- 2 Pokazivač možete pomaknuti tako da usmjerite daljinski upravljač prema televizoru i pomaknete ga desno, lijevo, gore ili dolje.
 - » Ako pokazivač ne radi ispravno, ostavite daljinski upravljač na 10 sekundi, a zatim ga ponovno upotrijebite.

Mjere opreza prilikom upotrebe daljinskog upravljača Magic

- Daljinski upravljač ne koristite izvan maksimalne komunikacijske udaljenosti (10 m). Ako daljinski upravljač koristite na većoj udaljenosti ili ako se između njega i televizora nalazi predmet, može doći do ometanja komunikacije.
- Do ometanja komunikacije može doći i zbog uređaja koji se nalaze u blizini. Električni uređaji, kao što su mikrovalna pećnica ili uređaj za bežični LAN, mogu uzrokovati smetnje jer koriste isti frekvencijski pojas (2,4 GHz) kao i daljinski upravljač Magic.
- Daljinski upravljač Magic može se oštetiti ili pokvariti ako ga ispustite ili ako primi snažan udarac.
- Pazite da pri korištenju daljinskog upravljača Magic ne udarite u okolni namještaj ili druge osobe.
- Proizvođač i instalater ne mogu jamčiti osobnu sigurnost jer za odgovarajući bežični uređaj postoji mogućnost smetnji koje uzrokuju električni valovi.
- Preporučuje se pristupnu točku postaviti na udaljenosti većoj od 1 m od televizora. Ako se pristupna točka postavi na udaljenosti manjoj od 1 m, daljinski upravljač Magic možda neće raditi ispravno zbog frekvencijskih smetnji.

KORIŠTENJE KORISNIČKOG PRIRUČNIKA

Korisnički priručnik omogućuje jednostavniji pristup detaljnim informacijama o televizoru.

- 1 Pritisnite gumb **HOME** (Početno) kako biste pristupili **Početnom izborniku**.
- 2 Odaberite **Korisnički vodič** i pritisnite **kotačić (U redu)**.



Korisnički vodič



NAPOMENA

- Korisničkom priručniku također možete pristupiti pritisnuvši **(Korisnički vodič)** na daljinskom upravljaču.

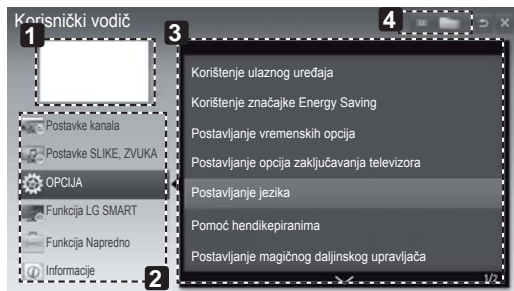

- 1 Prikazuje program koji trenutno gledate ili zaslon ulaznog signala.
- 2 Omogućuje odabir željene kategorije.
- 3 Omogućuje odabir željene stavke.
Za kretanje kroz stranice možete koristiti \wedge/\vee .
- 4 Omogućuje prikaz opisa funkcije koju želite odabrati s indeksa.

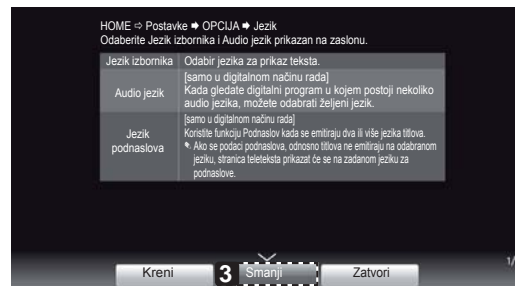
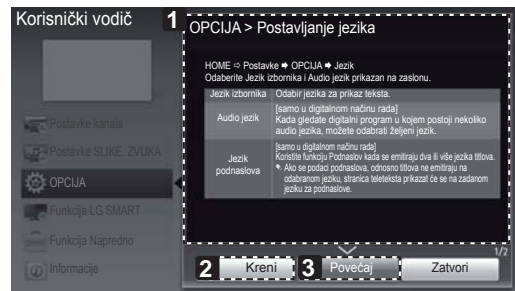

- 1 Prikaz opisa odabranog izbornika.
Za kretanje kroz stranice možete koristiti \wedge/\vee .
- 2 Prelazak na odabrani izbornik izravno iz korisničkog priručnika.
- 3 Povećavanje ili smanjenje prikaza na ekranu.

ODRŽAVANJE

Čišćenje televizora

Televizor redovito čistite kako biste održali najbolje radne karakteristike i produžili vijek trajanja.

OPREZ

- Najprije obavezno isključite napajanje, iskopčajte kabel za napajanje i sve ostale kabele.
- Ako televizor dulje vremenski razdoblje ostavljate bez nadzora ili ga ne koristite, iskopčajte kabel za napajanje iz zidne utičnice kako biste spriječili oštećenja uzrokovana udarom groma ili nestankom struje.

Okvir ekrana, kućište i postolje

- Prašinu i prljavštinu s površina uklonite suhom, čistom i mekanom krpom.
- Za uklanjanje tvrdokornije prljavštine površine obrišite mekanom krpom navlaženom čistom vodom ili razrijeđenim blagim deterdžentom. Zatim ih odmah prebrišite suhom krpom.

OPREZ

- Nikada ne dodirujte ekran jer ga tako možete oštetiti.
- Površinu ekrana nemojte gurati, trljati ni udarati noktima ili ostrim predmetima jer to može ostaviti ogrebotine na ekranu i uzrokovati iskrivljenje slike.
- Nemojte koristiti nikakve kemikalije jer one mogu oštetiti površinu.
- Nemojte prskati nikakvu tekućinu na površinu. Ako voda uđe u televizor, to može uzrokovati požar, strujni udar ili kvar.

Kabel za napajanje

Redovito čistite nakupljenu prašinu ili prljavštinu s kabela.

RJEŠAVANJE PROBLEMA

Problem	Rješenje
Ne mogu upravljati televizorom pomoću daljinskog upravljača.	<ul style="list-style-type: none"> • Provjerite senzor daljinskog upravljača i pokušajte ponovno. • Provjerite postoji li neka prepreka između televizora i daljinskog upravljača. • Provjerite rade li baterije i jesu li ispravno umetnute (+ na ⊕, - na ⊖).
Nema slike ni tona.	<ul style="list-style-type: none"> • Provjerite je li uređaj uključen. • Provjerite je li kabel za napajanje priključen na zidnu utičnicu. • Provjerite je li sve u redu sa zidnom utičnicom tako da u nju uključite neki drugi uređaj.
Televizor se iznenada isključuje.	<ul style="list-style-type: none"> • Provjerite postavke kontrole napajanja. Možda je prekinut dovod napajanja. • Provjerite je li u opciji Postavljanje vremena aktivirana značajka Automatsko gašenje. • Ako nema signala kada se televizor uključi, automatski će se isključiti nakon 15 minuta bez aktivnosti.
Prilikom povezivanja s računalom (RGB/HDMI DVI) na zaslonu se prikazuje poruka 'No signal' (Nema signala) ili 'Invalid Format' (Neodgovarajući format).	<ul style="list-style-type: none"> • Isključite i ponovno uključite televizor koristeći daljinski upravljač. • Ponovo priključite RGB/HDMI kabel. • Ponovno pokrenite računalo dok je televizor uključen.

SPECIFIKACIJE

Specifikacije proizvoda mogu se mijenjati bez prethodne najave zbog nadogradnje funkcija uređaja.
(Samo modeli 32/37/42LS575*, 32/42/47/55/60LM64**, 32/42/47/55LM66**, 42/47/55LM67**, 42/47/55LM76**)

Specifikacija bežičnog LAN modula (TWFM-B003D)	
Standard	IEEE802.11a/b/g/n
Frekventni raspon	2400 do 2483,5 MHz 5150 do 5250 MHz 5725 do 5850 MHz
Modulacija	CCK/OFDM/MIMO
Izlazna snaga (tipično)	802.11a: 11 dBm 802.11b: 15 dBm 802.11g: 13 dBm 802.11n - 2,4 GHz: 13 dBm 802.11n - 5 GHz: 13 dBm
Protok podataka	802.11a/g: 54 Mbps 802.11b: 11 Mbps 802.11n: 300 Mbps
Pojačanje signala antene (tipično)	2400 do 2483,5 MHz: 2,5 dBi 5150 do 5250 MHz: 2,2 dBi 5725 do 5850 MHz: 2,9 dBi
Iskorišteni frekvencijski raspon	802.11a/b/g: HT20 802.11n: HT20/40
<ul style="list-style-type: none"> Budući da se frekvencija kanala koji koristi pojedinačna zemlja može razlikovati od zemlje do zemlje, korisnik ne može mijenjati ili prilagođavati radnu frekvenciju, a ovaj je uređaj postavljen u skladu s regionalnom tablicom frekvencija. 	
	

(Samo modeli 60LM645*, 32/42/47/55LM66**, 42/47/55LM67**, 42/47/55LM76**)

Specifikacija Bluetooth modula (BM-LDS302)	
Standard	Bluetooth Verzija 3.0
Frekventni raspon	2400 do 2483,5 MHz
Izlazna snaga (maks.)	10 dBm ili niža
Protok podataka (maks.)	3 Mbps
Udaljenost za komunikaciju	Pravocrtna udaljenost bez prepreka 10 m
	



MANUALI I PËRDORIMIT TV LED LCD

Lexojeni me kujdes këtë manual përpara se të vini në përdorim pajisjen dhe mbajeni për referencë në të ardhmen.

PASQYRA E LËNDËS

3 LICENCAT

3 NJOFTIMI I SOFTUERIT ME BURIM TË HAPUR

4 UDHËZIMET MBI SIGURINË

- 10 - Shikimi i imazheve 3D (Vetëm për modelet 3D)

12 PROCEDURA E INSTALIMIT

12 MONTIMI DHE PËRGATITJA

- 12 Heqja nga paketimi
15 Blerje e veçantë
16 Pjesët dhe butonat
17 Ngritja dhe zhvendosja e TV-së
18 Montimi mbi tavolinë
20 Montimi në mur

21 TELEKOMANDA

23 FUNKSIONET E TELEKOMANDËS MAGJIKE

- 24 Regjistrimi i telekomandës magjike
24 Si ta përdorni telekomandën magjike
24 Masat paraprake që duhen marrë kur përdorni telekomandën magjike

25 PËRDORIMI I UDHËZUESIT TË PËRDORUESIT

26 MIRËEMBAJTJA

- 26 Pastrimi i TV-së
26 - Ekran, kuadroja, mobilja e TV-së dhe mbështetësja
26 - Kordoni elektrik

26 ZGJIDHJA E PROBLEMEVE

27 SPECIFIKIMET



PARALAJMËRIM

- Nëse e shpërfillni mesazhin paralajmërues, ju mund të lëndoheni rëndë ose mund të shkaktohet aksident ose vdekje.



KUJDES

- Nëse e shpërfillni mesazhin për kujdesin, mund të plagoseni lehtë ose produkti mund të dëmtohet.



SHËNIM

- Shënimi ju ndihmon të kuptoni dhe të përdorni produktin në mënyrë të sigurt. Lexoni me kujdes informacionin mbi sigurinë përpara përdorimit të produktit.

LICENCAT

Licencat e mbështetura mund të ndryshojnë sipas modelit. Për më shumë informacion rreth licencave, vizitoni www.lg.com.



Prodhuar nën licencë nga Dolby Laboratories. "Dolby" dhe simboli i dy D-ve janë marka tregtare të Dolby Laboratories.



HDMI, logoja HDMI dhe High-Definition Multimedia Interface janë marka tregtare ose marka të regjistruara tregtare të HDMI Licensing LLC.



RRETH VIDEOS DIVX: DivX® është format dixhital videoje i krijuar nga DivX, LLC, filial i Rovi Corporation. Kjo është pajisje zyrtare DivX Certified® për luajtjen e videove DivX. Vizitoni divx.com për më shumë informacion dhe mjete softuerike për konvertimin e skedarëve tuaj në video DivX.

RRETH VIDEOVE DIVX SIPAS KËRKESËS: Kjo pajisje DivX Certified® duhet të regjistrohet për të luajtur filma DivX të blerë si video sipas kërkesës (VOD). Për të marrë kodin tuaj të regjistrimit, gjeni seksionin DivX VOD në menynë e konfigurimit të pajisjes tuaj. Shkoni në vod.divx.com për më shumë informacion se si të përfundoni regjistrimin.

"DivX Certified® për të luajtur video DivX® deri në HD 1080p, duke përfshirë përmbajtje premium".

"DivX®, DivX Certified® dhe logot përkatëse janë marka tregtare të Rovi Corporation ose të filialeve të saj dhe përdoren nën licencë."

"Mbulohen prej një ose më shumë patentave të mëposhtme amerikane:
7,295,673; 7,460,668; 7,515,710; 7,519,274"



Prodhuar nën licencë nga patenta e SHBA-së me numra: 5 956 674; 5 974 380; 6 487 535 dhe patenta të tjera të SHBA-së dhe të botës që janë lëshuar ose janë në pritje. DTS, simboli dhe DTS dhe simboli së bashku janë marka tregtare të regjistruara dhe DTS 2.0+Digital Out është një markë tregtare e DTS, Inc. Produkti përfshin softuerin. © DTS, Inc. Të gjitha të drejtat të rezervuara.

SHQIP

NJOFTIMI I SOFTUERIT ME BURIM TË HAPUR

Për të përftuar kodin e burimit që ndodhet në këtë produkt, sipas GPL, LGPL, MPL dhe licencave të tjera të hapura të burimit, vizitoni faqen <http://opensource.lge.com>.

Përveç kodit të burimit, të gjitha kushtet e referuara të licencës, refuzimet për garanci dhe shënimet për të drejtën e autorit janë të disponueshme për shkarkim.

LG Electronics do t'ju sigurojë gjithashtu pajisjen e kodit burim të hapur në një CD-ROM me një tarifë që mbulon kostot për kryerjen e një dërgimi të tillë (si p.sh. koston e medias, dërgimin dhe transportimin) nëpërmjet një kërkesë me email te opensource@lge.com. Kjo ofertë është e vlefshme për tre (3) vjet që nga data e blerjes së këtij produkti.

UDHËZIMET MBI SIGURINË



Ju lutemi, lexojini me kujdes masat paraprake për sigurinë, para se të përdorni produktin.

! PARALAJMËRIM



- Mos e vendosni TV-në dhe telekomandën në mjediset si më poshtë:
 - Në një vend të ekspozuar drejtpërdrejt ndaj rrezeve të diellit
 - Në një vend me shumë lagështirë, si p.sh. në banjë
 - Pranë një burimi nxehtësie si p.sh. pranë sobave dhe pajisjeve të tjera që prodhojnë nxehtësi
 - Pranë tryezave të kuzhinës ose lagështuesve ku mund të ekspozohen lehtësisht ndaj avullit ose vajit
 - Në një ambient të ekspozuar ndaj shiut ose erës
 - Pranë enëve me ujë si p.sh. vazot
- Në të kundërt, kjo mund të shkaktojë zjarr, goditje elektrike, keqfunksionim ose deformim të produktit.



- Mos e vendosni produktin aty ku mund të ekspozohet ndaj pluhurit. Kjo mund të shkaktojë rrezik zjarri.

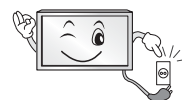

- Shkëputeni pajisjen nga priza. Spina duhet të mbetet e gatshme për përdorim.



- Mos e prekni spinën me duar të lagura. Gjithashtu, nëse kunjat e spinës janë të lagura ose të mbuluara me pluhur, thajeni spinën plotësisht ose largoni pluhurin. Ju mund të pësoni elektroshok për shkak të lagështisë së tepërt.



- Kujdesuni që ta lidhni kablion e rymës elektrike në korrent të tokëzuar. (Përveç pajisjeve që nuk janë të tokëzuara.) Mund të pësoni elektroshok ose të lëndoheni.

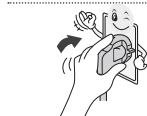

- Fiksoni plotësisht kablion elektrike. Nëse kabloja elektrike nuk është fiksuar krejtësisht, mund të shpërthejë zjarr.



- Sigurohuni që kordoni elektrik të mos bjerë në kontakt me objekte të nxehta si p.sh. me një ngrohës. Kjo mund të shkaktojë rrezik zjarri ose goditjeje elektrike.

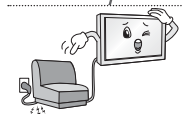

- Mos vendosni objekte të rënda ose dhe vetë produktin mbi kabllo të elektrike. Në të kundërt, kjo mund të shkaktojë zjarr ose goditje elektrike.



- Përthyejeni kablion e antenës ndërmjet pjesës së brendshme dhe të jashtme të ndërtesës për të shmangur depërtimin e shiut. Kjo mund të shkaktojë dëmtim nga uji brenda produktit dhe mund të japë goditje elektrike.

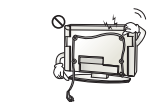

- Kur të montoni TV-në në mur, sigurohuni që të mos e instaloni TV-në duke e varur kablion elektrike dhe atë të sinjalit mbrapa TV-së. Kjo mund të shkaktojë zjarr, goditje elektrike.

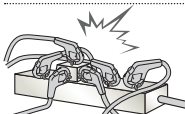

- Mos lidhni shumë pajisje elektrike në një spinë të vetme me disa ndarje. Në të kundërt, kjo mund të shkaktojë zjarr për shkak të mbinxehjes.

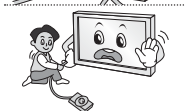

- Mos e hidhni produktin dhe mos lejoni të bjerë kur të lidhni pajisjet e jashtme. Në të kundërt, kjo mund t'ju shkaktojë lëndim ose mund të dëmtojë produktin.



- Mbajeni materialin kundër lagështisë të paketimit ose ambalazhimin prej vinili larg nga fëmijët. Materiali kundër lagështisë është i dëmshëm nëse gëlltitet. Nëse gëlltitet pa dashje, detyrojeni personin ta vjellë dhe shkoni në spitalin më të afërt. Gjithashtu, paketimi prej vinili mund të shkaktojë mbytje. Mbajeni larg nga fëmijët.



- Mos i lejoni fëmijët të ngjiten ose të varen te TV-ja. Në të kundërt, TV-ja mund të bjerë, gjë që mund të shkaktojë lëndime të rënda.



- Hidhni me kujdes bateritë e përdorura për të shmangur gëlltitjen e tyre nga fëmijët. Nëse ndodh që fëmija t'i gëlltisë, dërgojeni menjëherë te doktori.

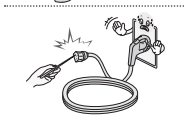

- Mos vendosni përcjellës (p.sh., një shufër metalike) në njërën anë të kordonit elektrik kur ana tjetër është e lidhur me prizën në mur. Gjithashtu, mos e prekni kabllon elektrike menjëherë pasi e keni lidhur me prizën në mur. Ju mund të pësoni elektroshok. (Në varësi të modelit)



- Mos vendosni ose mos ruani substanca të ndezshme pranë produktit. Përdorimi pa kujdes i substancave të ndezshme paraqet rrezik zjarri ose shpërthimi.



- Mos hidhni mbi produkt objekte metalike, si p.sh monedha, karfica flokësh, shkopinj të hollë ose tela apo objekte të ndezshme, si p.sh letra dhe shkrepëse. Fëmijët duhet të bëjnë kujdes të veçantë. Mund të ndodhë goditje elektrike, zjarr ose lëndim. Nëse te produkti hidhet një objekt i huaj, hiqeni kordonin elektrik dhe kontaktoni qendrën e shërbimit.



- Mos spërkasni ujë mbi produkt ose ta fërkoni atë me një substancë të ndezshme (hollues ose benzen). Mund të shkaktohet një aksident zjarri ose goditjeje elektrike.

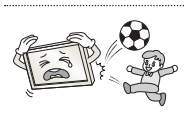

- Mos lejoni që produkti të goditet ose që të bien objekte të ndryshme, dhe mos rrëzoni asgjë mbi ekran. Ju mund të lëndoheni ose produkti mund të dëmtohet.



- Mos e prekni kurrë këtë produkt ose antenën gjatë një stuhie me bubullima ose vetëtima. Ju mund të pësoni elektroshok.



- Mos e prekni kurrë prizën në mur kur ka rrjedhje gazi, hapni dritaret që të ajroset. Kjo mund të shkaktojë zjarr ose djegie nga një shkëndijë.



- Mos e çmontoni, riparoni ose modifikoni produktin sipas dëshirës suaj. Mund të shkaktohet një aksident zjarri ose goditjeje elektrike. Kontaktoni me qendrën e shërbimit për kontroll, kalibrim ose riparim.



- Nëse ndodh një nga këto, hiqeni produktin nga priza menjëherë dhe kontaktoni qendrën lokale të shërbimit.
 - Produkti ka pësuar goditje
 - Produkti është dëmtuar
 - Në produkt kanë hyrë objekte të huaja
 - Produkti ka lëshuar tym ose një erë të çuditshmeKjo mund të shkaktojë zjarr ose goditje elektrike.



- Nëse nuk keni ndërmend ta përdorni produktin për një kohë të gjatë, shkëputeni kordonin elektrik nga produkti. Pluhuri mund të shkaktojë zjarr ose prishja e izolimit mund të shkaktojë rrjedhje elektrike, goditje elektrike ose zjarr.



- Aparati nuk duhet të ekspozohet pranë pikave ose spërkatjes, dhe mbi aparat nuk duhet të vendoset asnjë objekt i mbushur me lëngje, si p.sh. vazo.

KUJDES



- Instalojeni produktin aty ku nuk ka valë radioje.



- Duhet të ketë distancë të mjaftueshme ndërmjet antenës së jashtme dhe linjave elektrike për të shmangur që e para të prekë të dytën edhe në rast se antena do të bjerë.

Kjo mund të shkaktojë goditje elektrike.

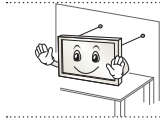

- Mos e instaloni produktin në vende si p.sh. në raftet e paqëndrueshme ose në sipërfaqe të pjerrëta. Gjithashtu, shmangni vendet ku ka dridhje ose aty ku produkti nuk mund të mbështetet plotësisht.

Në të kundërt, produkti mund të bjerë ose të rrëshqasë, gjë që mund t'ju shkaktojë lëndim ose mund të dëmtojë produktin.

- Nëse e instaloni TV-në mbi një mbështetëse, duhet të merrni masa që të shmangni përmbysjen e produktit. Në të kundërt, TV-ja mund të bjerë, gjë që mund të shkaktojë lëndim.

- Nëse keni ndërmend që ta montoni pajisjen në mur, lidhni ndërfaqen e montimit në mur VESA (pjesët fakultative) në pjesën e pasme të pajisjes. Kur e instaloni TV-në për montim në mur (pjesë fakultative), bashkoheni me kujdes në mënyrë që të mos bjerë.

- Përdorni vetëm pjesët shtesë / aksesorët që specifikohen nga prodhuesi.



- Kur të instaloni antenën, konsultohuni me një punonjës shërbimi të kualifikuar.

Kjo mund të shkaktojë rrezik zjarri ose goditjeje elektrike.

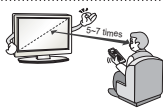

- Ne rekomandojmë që të mbani një distancë prej të paktën sa 5 ose 7-fishi i madhësisë së ekranit kur shikoni TV.

Nëse shikoni TV për një kohë të gjatë, kjo mund të shkaktojë turbullim në shikim.

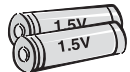

- Përdorni vetëm llojin e specifikuar të baterisë.

Kjo mund të shkaktojë dëmtim të telekomandës.

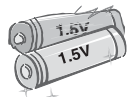

- Mos i përzieni bateritë e reja me bateritë e vjetra.

Kjo mund të shkaktojë mbinxehjen e baterive dhe rrjedhjen e tyre.

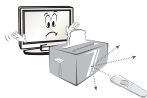

- Sigurohuni që të mos ketë objekte ndërmjet telekomandës dhe sensorit të saj.



- Sinjali nga telekomanda mund të ndërpritet nga drita e diellit ose nga një dritë tjetër e fortë. Në këtë rast, errësojeni dhomën.

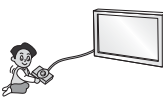

- Kur të lidhni pajisjet e jashtme, të tilla si konsolat e videolojërave, sigurohuni që kabllot e lidhjes të jenë mjaftueshëm larg.

Në të kundërt, produkti mund të bjerë, gjë që mund t'ju shkaktojë lëndim ose mund të dëmtojë produktin.



- Mos e ndizni/fikni produktin duke vënë ose hequr spinën nga priza. (Mos e përdorni prizën elektrike si çelës.)
Kjo mund të shkaktojë defekt mekanik ose mund të japë goditje elektrike.

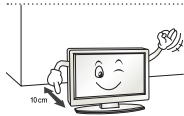

- Ju lutemi, ndiqni udhëzimet e mëposhtme për instalim për të parandaluar mbinxehjen e produktit.
 - Distanca ndërmjet produktit dhe murit duhet të jetë më e madhe se 10 cm.
 - Mos e instaloni produktin në një vend pa ventilim (p.sh., në një raft librash ose në dollap).
 - Mos e instaloni produktin mbi tapet ose jastëk.
 - Sigurohuni që vrima e ventilimit të mos jetë e bllokuar nga një mbulesë tavoline ose perde.

Në të kundërt, kjo mund të shkaktojë zjarr.

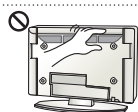

- Kujdesuni që të mos i prekni vrimat e ventilimit kur jeni duke parë TV për një kohë të gjatë pasi ato mund të nxehen. Kjo gjë nuk ndikon te funksionimi apo performanca e produktit.

- Kontrolloni vazhdimisht kabllon e pajisjes suaj, dhe nëse pamja e saj tregon dëmtim ose përkeqësim, shkëputeni atë, mos e përdorni më pajisjen dhe ndërrojeni kabllon me një pjesë këmbimi të njëjtë nga një riparues i autorizuar.

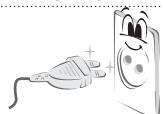

- Parandaloni mbledhjen e pluhurit mbi kunjat e spinës ose mbi prizë.
Kjo mund të shkaktojë rrezik zjarri.

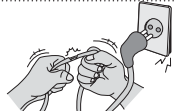

- Mbrojeni kordonin elektrik nga keqpërdorimi fizik ose mekanik, si p.sh. nga përdredhja, përkulja, pickimi, mbyllja e derës mbi të ose nga shkelja. Bëni kujdes të veçantë ndaj spinave, prizave në mur dhe pikës nga ku kabloja del nga pajisja.



- Mos e shtypni fort me dorën tuaj ose mos e gërvishtni ekranin me një objekt të mprehtë, si p.sh. me thonj, laps ose stilolaps.



- Shmangni prekjen e ekranit ose mbajtjen e gishtit (gishtave) mbi të për periudha të gjata kohore. Kjo mund të prodhojë disa efekte të përkohshme shtrembërimi në ekran.



- Kur të pastroni produktin dhe komponentët e tij, fillimisht hiqeni nga priza dhe pastrojeni me një leckë të butë. Ushtrimi i forcës së tepërt mbi të mund të shkaktojë gërvishtje ose çngjyrim. Mos spërkatni ujë mbi të dhe mos e pastroni me leckë të njomë. Mos përdorni kurrë pastrues xhamash, shkëlqyes makine ose industrial, gërryes ose dyll, benzen, alkool, etj. i cili mund të dëmtojë produktin dhe panelin e tij.
Në të kundërt, kjo mund të shkaktojë zjarr, goditje elektrike ose dëmtim të produktit (deformim, gërryerje ose thyerje).

- Për sa kohë që kjo njësi është lidhur te priza AC në mur, ajo nuk shkëputet nga burimi i ushqimit AC madje edhe nëse e fikni këtë pajisje me ÇELËS.



- Kur ta hiqni kabllon nga priza, kapeni nga spina dhe hiqeni.
Nëse telat brenda kabllos së energjisë janë të shkëputur, kjo gjë mund të shkaktojë zjarr.



- Kur të zhvendosni produktin, fillimisht sigurohuni që të jetë i fikur. Më pas, hiqini nga priza kabllot e energjisë, kabllot e antenës dhe të gjithë kabllot e lidhjes. TV-ja ose kordoni i energjisë mund të jenë dëmtuar, gjë që mund të përbëjë rrezik zjarri ose mund të shkaktojë goditje elektrike.



- Lëvizja e produktit ose heqja e tij nga paketimi, duhet bërë nga dy persona, pasi produkti është i rëndë.
Në të kundërt, kjo mund të shkaktojë lëndim.



- Kontaktoni qendrën e shërbimit një herë në vit për të pastruar pjesët e brendshme të produktit.
Pluhuri i grumbulluar mund të shkaktojë defekt mekanik.



- Kalojini të gjithë shërbiminin personelit të kualifikuar të shërbimit. Shërbimi nevojitet kur aparati është dëmtuar në ndonjë mënyrë, si p.sh. kur është dëmtuar kabloja e ushqimit me energji ose spina, kur është derdhur lëng ose kur kanë rënë objekte mbi aparat, kur aparati është ekspozuar ndaj shiut ose lagështisë, kur nuk funksionon normalisht ose kur është rrëzuar.



- Nëse produkti është i ftohtë në të prekur, mund të ketë një "dritë" të vogël kur ai ndizet. Kjo është normale, nuk ka asnjë problem me TV-në.



- Paneli është një produkt teknologjike me rezolucion nga dy milion në gjashtë milion pikëza. Ju mund të shikoni pika të vogla të zeza dhe/ose pika me ngjyrë të shndritshme (të kuqe, blu ose të gjelbër) me një madhësi prej 1 ppm në panel. Kjo nuk tregon keqfunksionim dhe nuk ndikon në performancën dhe në besueshmërinë e produktit.
Ky fenomen ndodh gjithashtu në produktet e palëve të treta dhe nuk i nënshtrohet zëvendësimit ose rimbursimit.



- Ju mund të vini re ndriçim dhe ngjyra të ndryshme të panelit, në varësi të këndit të shikimit (majtas/djathtas/lart/poshtë).
Ky fenomen shfaqet për shkak të karakteristikës së panelit. Nuk lidhet me performancën e produktit dhe nuk ka të bëjë me keqfunksionimin.



- Shfaqja e një imazhi të palëvizshëm (p.sh., logoja e një kanali transmetimi, menyja në ekran, pamje të një videoloje) për një kohë të gjatë mund të dëmtojë ekranin, duke shkaktuar mbetjen e imazhit në ekran, gjë që njihet si ngjitje e imazhit. Garancia nuk mbulon produktin për ngjitje të imazhit. Shmangni shfaqjen e një imazhi të fiksuar në ekranin e televizorit për një kohë të gjatë (2 ose më shumë orë për LCD, 1 ose më shumë orë për Plasma).
Gjithashtu, nëse shikoni TV në një raport 4:3 për një kohë të gjatë, ngjitja e imazhit mund të shfaqet në kufijtë e panelit.
Ky fenomen ndodh gjithashtu në produktet e palëve të treta dhe nuk i nënshtrohet zëvendësimit ose rimbursimit.

• Tingull i gjeneruar

Zhurme "kërcitëse": Zhurma kërcitëse që shfaqet kur jeni duke parë TV ose kur e fikni atë, gjenerohet nga një tkurrje termike plastike për shkak të temperaturës dhe lagështisë. Kjo zhurmë është e zakonshme për produktet ku kërkohet deformim termik. Gumëzhimë në qarkun elektrik/zukatje në panel: Gjenerohet një zhurmë e ulët prej qarkut të çelësit me shpejtësi të lartë i cili siguron një sasi të madhe energjie për të vënë në punë produktin. Kjo është në varësi të produktit. Ky tingull i gjeneruar nuk ndikon në performancën dhe besueshmërinë e produktit.

Shikimi i imazheve 3D (Vetëm për modelet 3D)



PARALAJMËRIM

Ambienti i shikimit

- Koha e shikimit
 - Kur të shikoni përmbajtje 3D, bëni 5 - 15 minuta pushim çdo orë. Shikimi i përmbajtjeve 3D për një kohë të gjatë mund të shkaktojë dhimbje koke, marramendje, lodhje ose tension të syve.

Ata që kanë kriza të shaktuara nga ndjeshmëria ndaj dritës ose sëmundje kronike

- Disa përdorues mund të përjetojnë krizë ose simptoma të tjera anormale kur ekspozohen ndaj dritave vezulluese ose modeleve të caktuara nga përmbajtjet 3D.
- Mos shikoni video 3D nëse keni përzierje, jeni shtatzënë dhe/ose keni sëmundje kronike si p.sh., epilepsi, çrregullime kardiake ose tension gjaku etj.
- Përmbajtjet 3D nuk rekomandohen për ata që vuajnë nga verbimi prej shikimit të stereos ose anomali nga shikimi i stereos. Mund të përjetohet shikimi i imazheve të dyfishuara ose mungesë komforti në shikim.
- Nëse vuani nga strabizmi (sy të kryqëzuar), ambliopia (shikim i dobët) ose astigmatizma, mund të keni probleme në shikimin e thellësisë dhe mund të ndjeni lodhje shpejt për shkak të imazheve të dyfishuara. Këshillohet që të bëjnë pushime më të shpeshta se sa të rriturit e tjerë.
- Nëse shikimi i syve tuaj varion ndërmjet syrit tuaj të djathtë dhe të majtë, kontrolloni shikimin e syve para se të shikoni përmbajtje 3D.

Simptomat që kërkojnë ndërprerje ose kufizim të shikimit të përmbajtjeve 3D

- Mos shikoni përmbajtje 3D kur ndiheni të lodhur nga mungesa e gjumit, nga mbingarkesa në punë ose nga pija.
- Kur të përjetoni këto simptoma, ndërprisni përdorimin/shikimin e përmbajtjeve 3D dhe pushoni derisa simptomat të eliminohen.
 - Konsultohuni me doktorin në rast se simptomat vazhdojnë. Simptomat mund të përfshijnë dhimbje koke, dhimbje të bebes së syrit, marramendje, përzierje, dridhje, turbullim, mungesë rehatie, imazh të dyfishuar, shqetësime në shikim ose lodhje.



KUJDES

Ambienti i shikimit

- Distanca e shikimit
 - Ruani një distancë prej të paktën sa dyfishi i gjatësisë së ekranit kur të shikoni përmbajtje 3D. Nëse nuk ndiheni komod gjatë shikimit të përmbajtjeve 3D, largohuni më shumë nga TV-ja.

Mosha e shikimit

- Foshnjat/Fëmijët
 - Përdorimi/Shikimi i përmbajtjeve 3D për fëmijët nën moshën 5 vjeç është i ndaluar.
 - Fëmijët nën moshën 10 vjeç mund të mbireagojnë dhe mund të emocionohen së tepërmi sepse shikimi i tyre është në zhvillim e sipër (për shembull: mund të përpiqen të prekin ekranin ose të hidhen mbi të). Kërkohet mbikëqyrje e veçantë dhe kujdesi i duhur për fëmijët që shikojnë përmbajtje 3D.
 - Fëmijët kanë një diferencë binokulare më të madhe në krahasim me të rriturit për sa i përket shikimit të 3D-së sepse distanca ndërmjet syve tek ata është më e shkurtër se tek të rriturit. Prandaj dhe ata dallojnë një thellësi më steriotipike krahasuar me të rriturit për të njëjtin imazh 3D.
- Adoleshentët
 - Adoleshentët nën moshën 19 vjeç mund të reagojnë me ndjeshmëri për shkak stimulimit të dritës në përmbajtjet 3D. Këshillojini ata të kufizojnë shikimin e përmbajtjeve 3D për një kohë të gjatë kur janë të lodhur.
- Të moshuarit
 - Të moshuarit mund të shikojnë më pak efekte 3D krahasuar me të rinjtë. Mos u ulni më afër TV-së se sa distanca e rekomanduar.

Kujdes kur përdorni Syzet 3D

- Sigurohuni që të përdorni syze LG 3D. Në të kundërt, mund të mos jeni në gjendje të shikoni siç duhet videot 3D.
- Mos përdorni syze 3D në vend të syzeve tuaja normale, syzeve të diellit ose syzeve mbrojtëse.
- Përdorimi i syzeve 3D të modifikuara mund të shkaktojë tension të syve ose deformim të imazhit.
- Mos i mbani syzet 3D në temperatura tepër të larta ose të ulëta. Kjo shkakton deformim.
- Syzet 3D janë të brishta dhe mund të gërvishen lehtësisht. Përdorni gjithmonë një copë leckë të butë dhe të pastër kur të pastroni lentet. Mos i gërvishni lentet e syzeve 3D me objekte të mprehta ose t'i pastroni me kimikate.

! SHËNIM

- Figura e shfaqur mund të ndryshojë nga TV-ja juaj.
- OSD-ja (afishimi në ekran) e TV-së tuaj mund të ndryshojë pak nga ajo që shfaqet në këtë manual.
- Meny të dhe opsionet që disponohen mund të ndryshojnë nga burimi hyrës ose nga modeli i produktit që përdorni aktualisht.
- Kësaj TV-je mund t'i shtohen veçori të reja në të ardhmen.
- TV-ja mund të vendoset në regjimin në pritje për të ulur konsumin e energjisë. Dhe TV-ja duhet të fiket nëse nuk do të shohë njeri për një farë kohe, duke reduktuar në këtë mënyrë konsumin e energjinë.
- Energjia e konsumuar gjatë përdorimit mund të ulet ndjeshëm nëse niveli i shkëlqimit të pamjes ulet, dhe kjo do të ulë koston totale të punës.

PROCEDURA E INSTALIMIT

- 1 Hapni paketimin dhe sigurohuni që të jenë përfshirë të gjitha pjesët shtesë.
- 2 Bashkoni mbështetësen me TV-në.
- 3 Lidhni një pajisje të jashtme me TV-në.
- 4 Sigurohuni që të jetë e vlefshme lidhja me rrjetin.
Mund të përdorni funksionet e rrjetit të TV-së vetëm kur kryhet lidhja me rrjetin.

SHQIP

MONTIMI DHE PËRGATITJA

Heqja nga paketimi

Kontrolloni në kutinë e produktit për artikujt e mëposhtëm. Nëse mungon ndonjë pjesë shtesë, kontaktoni shitësin vendas ku keni blerë produktin. Ilustrimet në manual mund të ndryshojnë nga produkti dhe artikulli aktual.

! KUJDES

- Mos përdorni artikuj të pamiratuar për të garantuar sigurinë dhe jetëgjatësinë e produktit.
- Çdo dëm apo lëndim që shkaktohet nga përdorimi i artikujve të pamiratuar nuk mbulohet nga garancia.
- Disa modele kanë një film të hollë ngjitur mbi ekran, i cili nuk duhet hequr.

! SHËNIM

- Artikujt që vijnë me produktin mund të ndryshojnë në varësi të modelit.
- Specifikimet e produktit ose përmbajtja e këtij manuali mund të ndryshohen pa njoftim paraprak për shkakë përmirësimi të funksioneve të produktit.
- Për një lidhje optimale, kabllo HDMI dhe pajisjet USB duhet të kenë trashësi më të vogël se 10 mm dhe gjerësi prej 18 mm. Përdorni një kablo zgjatuese që mbështet USB 2.0 nëse kabloja USB ose njësia e memories USB nuk përputhen me portën e USB-së në TV.

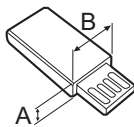
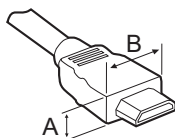

*A ≤ 10 mm

*B ≤ 18 mm

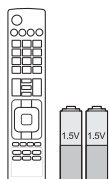

Telekomanda dhe bateritë (AAA)
(Shikoni f. 21, 22)

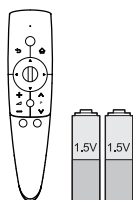

Telekomanda magjike, bateritë (AA)
(Vetëm 60LM645* ,
32/42/47/55LM66**,
42/47/55LM67**,
42/47/55LM76**)
(Shikoni f. 23)

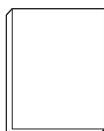

Manuali i përdorimit



Lecka e pastrimit
(Në varësi të modelit)
Përdoreni atë për të
pastruar pluhurin nga
mobilja e TV-së.

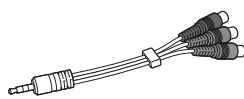

Kabllo videoje komponent
(Shikoni f. B-16)

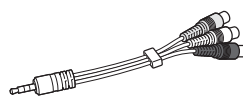

Kabllo videoje e përbërë
(Shikoni f. B-16, B-18)



Syze 3D për kinema
Numri i syzeve 3D mund
të ndryshojë në varësi të
modelit ose të shtetit.
(Përveç 32/37/42LS57**)



Syzet Dual play
(Vetëm 42/47/55M76**)

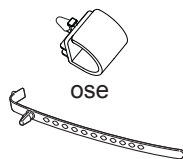

Mbajtësi i kabllos
(Në varësi të modelit)
(Shikoni f. A-7, A-8)



Kordoni elektrik
(Vetëm 32/37/42LS57**,
32/37/42/47/55LM62**)



Vidat e mbështetëses
8EA, M4 x 20
(Shikoni f. A-3, A-4, A-5, A-6)



Vida për montim në tavolinë
(1EA: Vetëm
32/37/42LS57**,
32/42/47LM669*)
(2EA: Vetëm 32/37LM62**,
32LM64**, 32LM660*)
(Shikoni f. 18)



Kabllloja për montim në tavolinë
2EA
(Vetëm 32/37LM62**,
32LM64**, 32LM660*)
(Shikoni f. 18)



Vida e mbajtëses
2EA, M4 x 8
(Vetëm 32/37LM62**,
32LM64**, 32LM660*)
(Shikoni f. 18)



Bokullat e brendshme për montim në mur
4EA
(Vetëm 32/37/42LS57**,
32/37/42/47/55LM62**)
(Shikoni f. 20)



Kabllloja me fisha SCART
(Shikoni f. B-34)

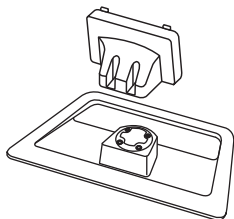

Trupi i mbështetëses / Baza e mbështetëses

(Vetëm 32/37/42LS57**, 65LM62**, 32/42/47LM669*)
(Shikoni f. A-3, A-6)

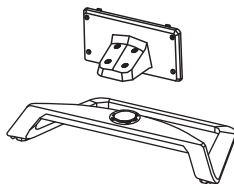

Trupi i mbështetëses / Baza e mbështetëses

(Vetëm 32/37/42/47/55LM62**, 32/42/47/55/60LM64**, 32/42/47/55LM660*,
42/47/55LM67**, 42/47/55LM760*, 42/47/55LM761*)
(Shikoni f. A-4, A-6)

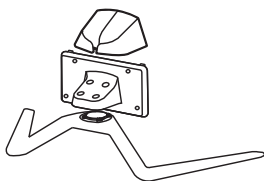

**Mbulesa e pasme e mbështetëses / Trupi i mbështetëses /
Baza e mbështetëses**

(Vetëm 42/47/55LM765*)
(Shikoni f. A-5)

Blerje e veçantë

Artikujt që blihen veç mund të ndryshohen ose të modifikohen për përmirësimin e cilësisë, pa ndonjë njoftim.

Kontakttoni shitësin për të këta artikuj.

Këto pajisje punojnë vetëm me disa modele të caktuara.



AG-F2DP, AG-F3**DP**

Syzet Dual play



AG-F2, AG-F3****

Syze 3D për kinema

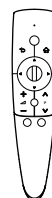

AN-MR300

Telekomanda magjike

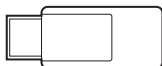

AN-WF100

LAN me valë

SHQIP

Përshtatshmëria	32/37/42LS570*	32/37/42LS575*	32/37/42/47/ 55/65LM62**	32/42/47/55/60LM64**, 32/42/47/55LM66**, 42/47/55LM67**, 42/47/55LM76**
AG-F2**DP, AG-F3**DP Syzet Dual play			•	•
AG-F2**, AG-F3** Syze 3D për kinema			•	•
AN-MR300 Telekomanda magjike	•	•	•	•
AN-WF100 LAN me valë	•		•	

Emri ose dizajni i modelit mund të ndryshojnë në varësi të përditësimit të funksioneve të produktit, rrethanave ose politikave të prodhuesit.

Pjesët dhe butonat

Lloji A: 32/42/47/55/60LM64**,
32/42/47/55LM66**, 42/47/55LM67**,
42/47/55LM76**

Lloji B: 32/37/42LS57**, 32/37/42/47/55/65LM62**

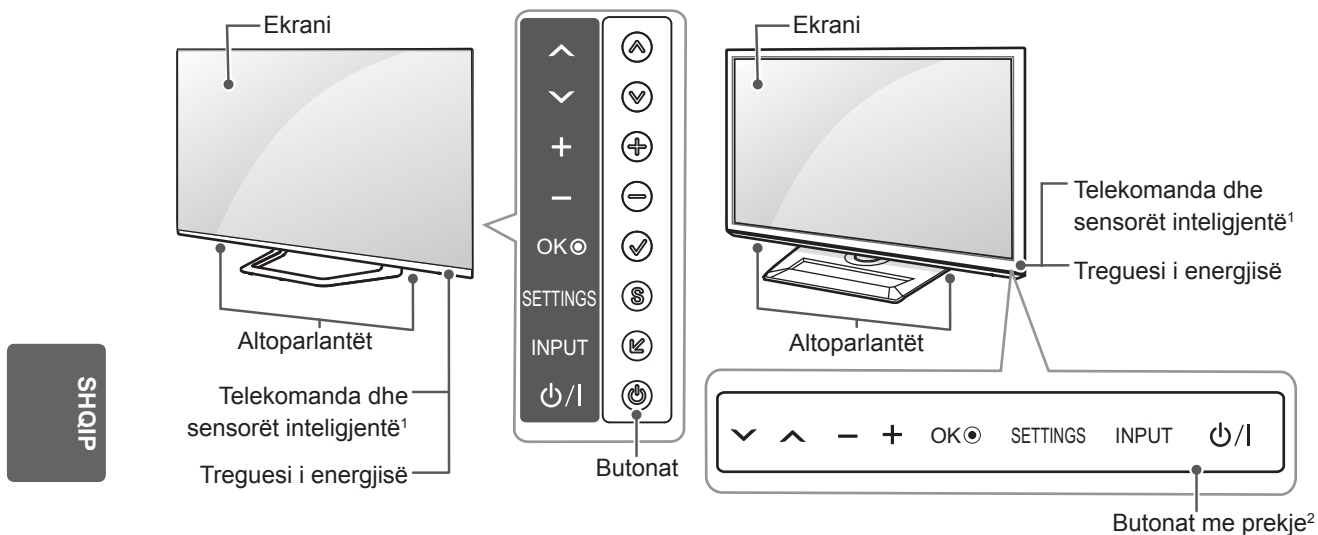

Butoni		Përshkrimi
Lloji A	Lloji B	
^ v	v ^	Lëviz nëpër programet e ruajtura.
+ -	- +	Rregullon nivelin e volumit.
✓	OK ●	Zgjedh opsionin e theksuar të menysë ose konfirmon një të dhënë.
S	SETTINGS (CILËSIMET)	Hyn në menynë kryesore ose ruan të dhënat tuaja dhe del nga menyte.
↶	INPUT (HYRJA)	Ndryshon burimin e hyrjes.
⏻	⏻ / I	Bën ndezjen ose fikjen.

1 Sensori inteligjent - Rregullon cilësinë e imazhit dhe ndriçimin duke u bazuar në ambientin përreth.

2 Butonat e llojit B janë të ndjeshëm ndaj prekjeve dhe mund të përdoren thjesht me prekje gishti.

! SHËNIM

- Mund ta vendosni treguesin e energjisë në aktiv ose joaktiv duke zgjedhur **OPSIONI** në menyte kryesore.

Ngritja dhe zhvendosja e TV-së

Gjatë lëvizjes apo ngritjes së TV-së, lexoni në vijim se si të parandaloni gërvishtjet apo dëmtimin e TV-së, si dhe në lidhje me transportin e sigurt pavarësisht llojit dhe madhësisë.



KUJDES

- Shmangni gjithmonë preken e ekranit sepse mund të dëmtohet.

- Rekomandohet ta lëvizni TV-në në kuti ose në materialin e paketimit me të cilin erdhi fillimisht.
- Përpara se ta lëvizni apo ta ngrini TV-në, shkëputni kordonin elektrik dhe të gjitha kabllot.
- Kur mbani TV-në në krah, ekrani duhet të jetë në drejtim të kundërt me trupin tuaj në mënyrë që të mos gërvishtet.

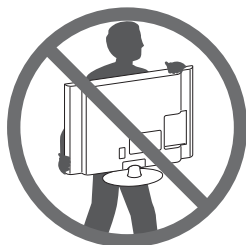

- Mbajeni fort pjesën e sipërme dhe të poshtme të kornizës së TV-së. Sigurohuni të mos e prekni pjesën transparente, altoparantin ose zonën e rretës së altoparantit.

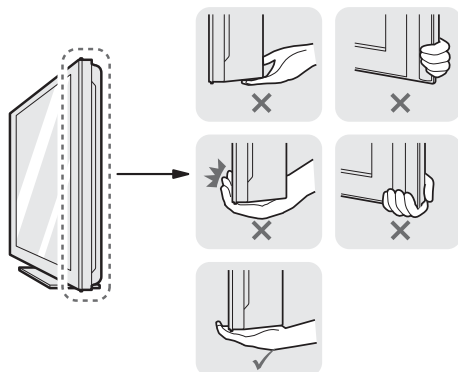

- Gjatë transportit të një TV-je të madh duhet të jenë të paktën 2 persona.
- Gjatë transportit të TV-së me duar, mbajeni TV-në sipas ilustrimit të mëposhtëm.

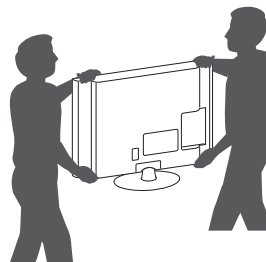

- Gjatë transportimit të TV-së, mos i shkaktoni tronditje apo dridhje të tepërta.
- Gjatë transportimit të TV-së, mbajeni drejt, mos e ktheni nga anët, as mos e anoni majtas apo djathtas.
- Kur ta mbani TV-në, mbulojeni anash me veshje mbrojtëse. (Në varësi të modelit)



SHQIP

Montimi mbi tavolinë

- 1 Ngrijeni dhe anojeni TV-në mbi tavolinë në pozicionin drejt.
 - Lini një hapësirë 10 cm (minimumi) nga muri për ajrosje të përshtatshme.

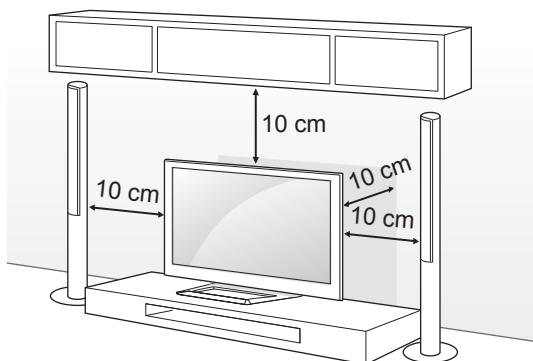

- 2 Lidhni kordonin elektrik me një prizë në mur.



KUJDES

- Mos e vendosni TV-në pranë burimeve të nxehtësisë, sepse kjo mund të shkaktojë zjarr ose dëmtime të tjera.

SHQIP

Sigurimi i TV-së në një tavolinë

Fiksojeni TV-në në një tavolinë në mënyrë që të mos anohet përpara, të mos dëmtohet dhe të mund të shmangni lëndimet e mundshme. Për ta siguruar TV-në në tavolinë, vendoseni dhe shtrëngojeni vidën e ofruar mbi ose pranë mbështetëses.
(Vetëm 32/37/42LS57**, 32/42/47LM669*)

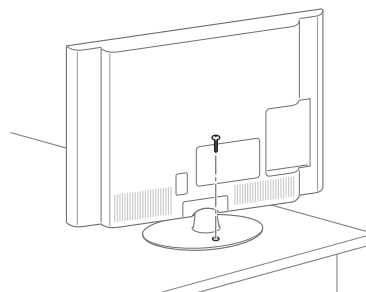

(Vetëm 32/37LM62**, 32LM64**, 32LM660*)

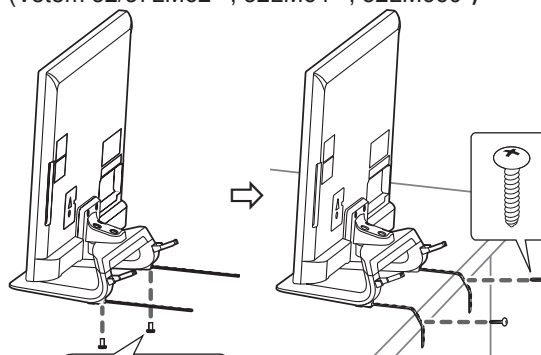

M4 x 8

2EA



SHËNIM

(Vetëm 32/37LM62**, 32LM64**, 32LM660*)

Si të fiksohet TV-ja në tryezë

1. Lidhni kabllot e montimit në tryezë me bazën e mbështetëses duke përdorur vidat e mbajtëses.
2. Fiksojini kabllot e montimit në tryezë duke përdorur vidat e montimit në tryezë.
3. Pasi fiket TV-ja, afrojeni tryezën pranë murit. Fëmijët mund të futen brenda dhe të pësojnë lëndime.



PARALAJMËRIM

- Për të parandaluar rënien e TV-së, ai duhet të lidhet në mënyrë të sigurt në dyshemë/mur sipas udhëzimeve për instalimin. Animi, tronditja ose lëkundja e TV-së mund të shkaktojë dëmtim.

Rregullimi i këndit të TV-së për t'iu përshtatur pamjes

(Kjo veçori nuk disponohet në të gjitha modelet.)
Rregulloni këndin e TV-së për të përshtatur shikimin duke e rrotulluar 20 gradë në të majtë ose në të djathtë dhe rregulloni këndin e TV-së për t'iu përshtatur shikimit tuaj.

(Vetëm 32/37/42LS57**, 65LM62**,
32/42/47LM669*, 42/47/55LM765*)

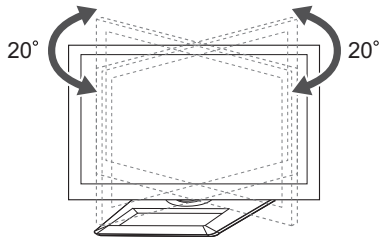

Rrotullojeni 10 gradë në të majtë ose në të djathtë dhe rregulloni këndin e TV-së për t'iu përshtatur shikimit tuaj.

(Vetëm 32/37/42/47/55LM62**,
32/42/47/55/60LM64**, 32/42/47/55LM660*,
42/47/55LM67**, 42/47/55LM760*,
42/47/55LM761*)

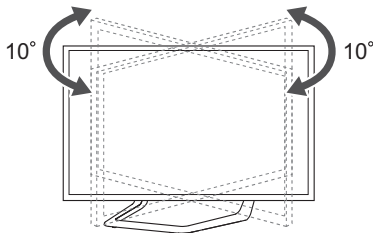
**! KUJDES**

Kujdes gishtat kur rregulloni këndin e produktit.
» Mund të pësoni lëndim nëse shtypni duart apo gishtat. Nëse produkti është anuar shumë, mund të bjerë, duke shkaktuar dëmtim ose lëndim.

(Vetëm 32/37/42/47/55LM62**,
32/42/47/55/60LM64**, 32/42/47/55LM660*,
42/47/55LM67**, 42/47/55LM760*,
42/47/55LM761*)

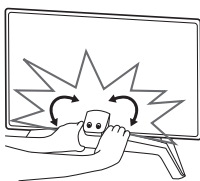

<Pjesa e pasme>

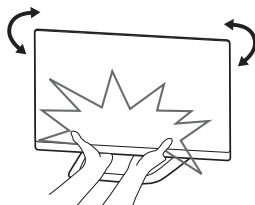

<Pjesa e përparme>

Sigurimi i TV-së në një mur

(Kjo veçori nuk disponohet në të gjitha modelet.)

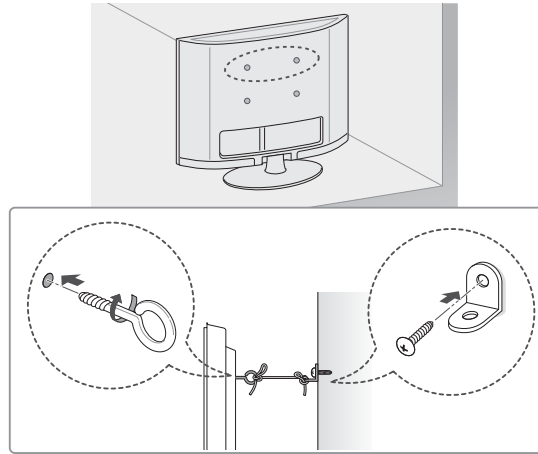

- 1 Futni dhe shtrëngoni bulonat me veshë, ose kapëset dhe bulonat e TV-së në pjesën e pasme të TV-së.
- Nëse në pozicionin e bulonave me veshë janë futur bulona, në fillim hiqni bulonat.
- 2 Montoni kllapat e murit me bulona në mur. Përshtatni vendndodhjen e kllapës së murit dhe bulonave me veshë në pjesën e pasme të TV-së.
- 3 Lidhni mirë bulonat me veshë dhe kllapat e murit me një litar të fortë.
Sigurohuni që litarin ta mbani horizontalisht me sipërfaqen e sheshtë.

! KUJDES

- Sigurohuni që fëmijët të mos ngjiten ose varen në TV.

! SHËNIM

- Përdorni një platformë ose mobilje të fortë dhe me gjerësi të mjaftueshme për të mbajtur TV-në.
- Mbërthyeset, bulonat dhe spangot nuk ofrohen. Mund të blini aksesore të tjerë nga shitësi vendas.



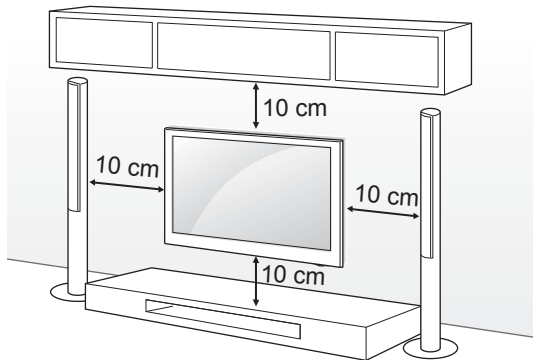

Montimi në mur

Vendosni një kapëse për montim në mur në pjesën e pasme të TV-së dhe instalojeni me kujdes kapësen për montim mbi një mur të fortë pingul me dyshemenë. Kur ta vendosni TV-në në materiale të tjera ndërtimi, ju lutemi kontaktoni personelin e kualifikuar. LG rekomandon që montimi në mur të kryhet nga një instalues profesionist i kualifikuar.

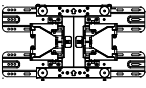
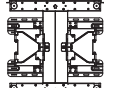

Sigurohuni që të përdorni vida dhe kllapa për montim në mur, të cilat përmbushin standardet VESA. Dimensionet standarde për kompletet për montim në mur përshkruhen në tabelën e mëposhtme.

Blerje e veçantë (kapëse për montim në mur)

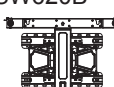
Modeli	32/37LS57** 32/37LM62** 32LM64** 32LM66**	42LS57** 42/47/55LM62** 42/47/55/60LM64** 42/47/55LM66** 42/47/55LM67** 42/47/55LM76**
VESA (A x B)	200 x 200	400 x 400
Vidë standarde	M6	M6
Numri i vidave	4	4
Kllapa montimi në mur	LSW200BX 	LSW400BX 
	LSW220BX 	LSW420BX 
Modeli	65LM62**	
VESA (A x B)	600 x 400	
Vidë standarde	M8	
Numri i vidave	4	
Kllapa montimi në mur	LSW600B 	LSW620B 

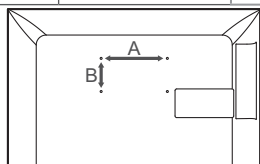

! KUJDES

- Në fillim shkëputni energjinë dhe pastaj zhvendoseni ose instaloni TV-në. Në të kundërt mund të ndodhë goditje elektrike.
- Nëse e instaloni TV-në në tavan ose në një mur të shtrembër ai mund të bjerë dhe të shkaktojë lëndim të rëndë. Përdorni vetëm montuese për mur të autorizuara nga LG dhe kontaktoni shitësin vendas ose personelin e kualifikuar.
- Mos i shtrëngoni vidat më shumë seç duhet pasi kjo gjë mund të dëmtojë TV-në dhe të mos përfshihet në garanci.
- Përdorni vida dhe montuese për mur, që përmbushin standardin VESA. Çdo dëm ose lëndim i shkakuar nga keqpërdorimi ose përdorimi i një aksesori të papërshtatshëm nuk mbulohet nga garancia.

! SHËNIM

- Përdorni vidat e përmendura në specifikimet e vidave të standardit VESA.
- Kompleti për montim në mur përfshin një manual instalimi dhe pjesët e nevojshme shtesë.
- Kllapa e montimit në mur është fakultative. Mund të blii aksesore të tjerë nga shitësi vendas.
- Gjatësia e vidave mund të ndryshojë në varësi të montueses së murit. Sigurohuni që po përdorni vida me gjatësinë e duhur.
- Për më shumë informacione referojuni manualit të dhënë bashkë me montuesen për mur.
- Kur të bashkoni një kllapë për montim në mur të një pale të tretë me TV-në, vendosni bokullat e brendshme për montim në mur në vrimat për montimin në mur të TV për ta lëvizur TV-në në kënd vertikal. Ju lutemi, sigurohuni që të mos i përdorni bokullat për kapëse montimi në mur LG. (Vetëm 32/37/42LS57**, 32/37/42/47/55LM62**)

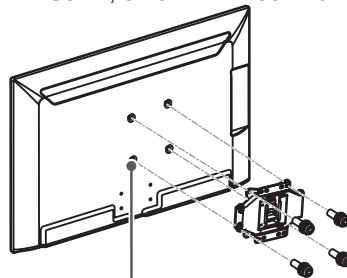

Bokullat e brendshme për montim në mur

(Në varësi të modelit)

- Për të mbrojtur ekranin e TV-së (nga gërvishjet, shenjat e gishtave), vendoseni në një tavolinë të rrafshët pa e hequr qesen mbështjellëse.
- Pas heqjes së qeses mbështjellëse në pjesën e pasme, vendoseni TV-në sipas manualit që vjen me produktin e kapëses për montim në mur.
- Hiqni veshjet mbrojtëse pas vendosjes së TV-së.

TELEKOMANDA

Përshkrimet në këtë manual bazohen në butonat e telekomandës.

Lexojeni manualin me kujdes dhe përdoreni TV-në siç duhet.

Për të ndërruar bateritë, hapni kapakun e baterisë, ndërroni bateritë (1,5 V AAA) duke përshtatur skajet ⊕ dhe ⊖ sipas etiketës brenda dhomëzës dhe mbylleni kapakun e baterisë.

Për t'i hequr bateritë, bëni të kundërtën.

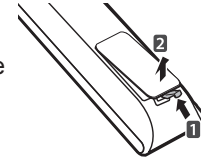

KUJDES

- Mos përdorni bashkë bateri të reja me të vjetra, pasi mund të dëmtoni telekomandën.

Sigurohuni që ta drejtoni telekomandën drejt sensorit të telekomandës në TV.

(Vetëm LM669*)

3D	Përdoret për të parë video 3D.
TV/RAD	Zgjedh programin Radio, TV dhe DTV.
LIST (LISTA)	Fut listën e programeve të ruajtura.
GUIDE (GUIDA)	Tregon drejtuesin e programeve.
SUBTITLE (TITRAT)	Rivendos titrat tuaja të preferuara në regjimin dixhital.
Q.MENU (SHIKIM I SHPEJTË)	Hyn në meny të e shpejta.
INPUT (HYRJJA)	Ndryshon burimin e hyrjes.
LIST (LISTA)	Fut listën e programeve të ruajtura.
Q.VIEW (SHIKIM I SHPEJTË)	Kthehet te programi i parë më parë.
HOME (FAQJA BAZË)	Hyn në meny të kryesore.
MY APPS (APLIKACIONET E MIA)	Shfaq listën e aplikacioneve.
Butonat e navigimit (lart/poshtë/majtas/djathtas)	Lëviz nëpër meny ose nëpër opsione.
OK	Zgjedh meny të ose opsionet dhe konfirmon të dhënat tuaja.
↶ (BACK) (PAS)	Kthehet në nivelin e mëparshëm.

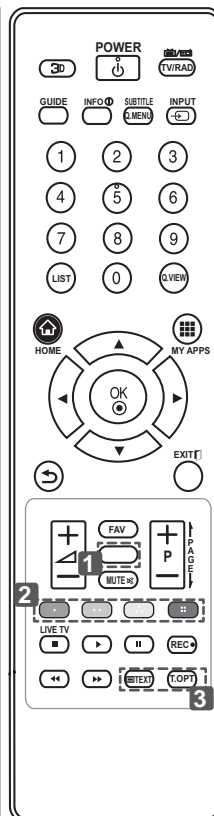

EXIT (DIL)

Pastron paraqitjet në ekran dhe kthehet në shikimin e TV-së.

FAV (PREF)

Hyn në listën e programeve tuaj të preferuar.

1 [APP] APP/*

Zgjedh burimin MHP të menysë së TV-së. (Vetëm Italia) (Në varësi të modelit)

1 [ORANGE] ORANGE (PORTOKALLI)

Lidhet drejtpërdrejt në portalin tuaj të internetit për shërbimet e zbavitjes dhe të lajmeve i zhvilluar nga Orange. (Vetëm Franca)

← PAGE (FAQE) →

Lëviz në ekranin e mëparshëm ose pasardhës.

2 Butonat me ngjyra

Këto bëjnë të mundur përdorimin e disa funksioneve të veçanta në disa meny. (E kuqe: E kuqe, Jeshile: Jeshile, E verdhë: E verdhë, Blu: Blu)

LIVE TV (TV DIREKT)

Kthehuni te TV i DREJTPËRDREJTË.

Butonat e kontrollit (■, ►, II, ◀, ▶)

Kontrollon përmbajtjet Premium, DVR ose meny të Smart Share ose pajisjet përshtatëse SIMPLINK (USB ose SIMPLINK ose DVR).

REC ●

Përdoret për të rregulluar meny në DVR.

3 BUTONAT E TELETEKSTIT

Këta butona përdoren për teletekstin.

(Vetëm LS57**, LM62**, LM64**, LM660*, LM67**, LM76**)

(Udhëzuesi i përdoruesit) Shikoni udhëzuesin e përdoruesit.
RATIO (RAPORTI) Ndryshon përmasat e figurës.
INPUT (HYRJA) Ndryshon burimin e hyrjes.
TV/RAD Zgjedh programin Radio, TV dhe DTV.
LIST (LISTA) Fut listën e programeve të ruajtura.
(Hapësirë) Krijon një hapësirë boshe në tastierën në ekran.
Q.VIEW (SHIKIM I SHPEJTË) Kthehet te programi i parë më parë.
FAV (PREF) Hyn në listën e programeve tuaj të preferuar.
3D Përdoret për të parë video 3D. (Only LM62**, LM64**, LM66**, LM67**, LM76**)
PAGE (FAQE) → Lëviz në ekranin e mëparshëm ose pasardhës.
SETTINGS (CILËSIMET) Hyn në meny të kryesore.
HOME (FAQJA BAZË) Hyn në meny të kryesore.
MY APPS (APLIKACIONET E MIA) Shfaq listën e aplikacioneve.
Butonat e navigimit (lart/poshtë/majtas/djathtas) Lëviz nëpër meny ose nëpër opsione.
OK Zgjedh meny të ose opsionet dhe konfirmon të dhënat tuaja.
(BACK) (PAS) Kthehet në nivelin e mëparshëm.
GUIDE (GUIDA) Tregon drejtuesin e programeve.



EXIT (DIL) Pastron paraqitjet në ekran dhe kthehet në shikimin e TV-së.
2 Butonat me ngjyra Këto bëjnë të mundur përdorimin e disa funksioneve të veçanta në disa meny. (●): E kuqe, (●●): Jeshile, (●●●): E verdhë, (●●●●): Blu)
3 BUTONAT E TELETEKSTIT Këta butona përdoren për teletekstin.
SUBTITLE (TITRAT) Rivendos titrat tuaja të preferuara në regjimin dixhital.
Q.MENU (SHIKIM I SHPEJTË) Hyn në meny të shpejta.
LIVE TV (TV DIREKT) Kthehuni te TV i DREJTPËRDREJTË.
Butonat e kontrollit (■, ▶, II, ◀, ►) Kontrollon përmbajtjet Premium, DVR ose meny të Smart Share ose pajisjet përshtatëse SIMPLINK (USB ose SIMPLINK ose DVR).
REC ● Përdoret për të rregulluar menynë DVR.
4 ENERGY SAVING (KURSIMI I ENERGJISË) Rregullon ndriçimin e ekranit për të reduktuar konsumin e energjisë. (Vetëm LS57**)
INFO INFO Shfaq informacionin e programit aktual dhe të ekranit. (1 : Vetëm LS57**) (4 : Vetëm LM62**, LM64**, LM660*, LM67**, LM76**)
AD Ndërron Përshkrimin e audios në Aktiv ose Joaktiv.
5 APP/* APP/* Zgjedh burimin MHP të menysë së TV-së. (Vetëm Italia) (Në varësi të modelit)
5 @ ORANGE (PORTOKALLI) Lidhet drejtpërdrejt në portalin tuaj të internetit për shërbimet e zbavitjes dhe të lajmeve i zhvilluar nga Orange. (Vetëm Franca)

FUNKSIONET E TELEKOMANDËS MAGJIKE

Ky artikull nuk përfshihet në të gjitha modelet.

Kur shfaqet mesazhi "Bateria e telekomandës magjike ka rënë. Ndërroni baterinë.", ndërrojeni atë.

Për të ndërruar bateritë, hapni mbulesën e baterive, ndërroni bateritë (1,5 V AA) sipas skajëve ⊕ dhe ⊖ në etiketën brenda dhomëzës dhe mbylleni mbulesën e baterive.

Sigurohuni që ta drejtoni telekomandën drejt sensorit të telekomandës në TV.

Për të hequr bateritë, ndiqni hapat e instalimit anasjelltas.

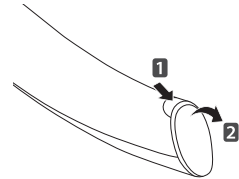

KUJDES

- Mos përdorni bashkë bateri të reja me të vjetra, pasi mund të dëmtoni telekomandën.

(Vetëm 60LM645*, 32/42/47/55LM66**, 42/47/55LM67**, 42/47/55LM76**)

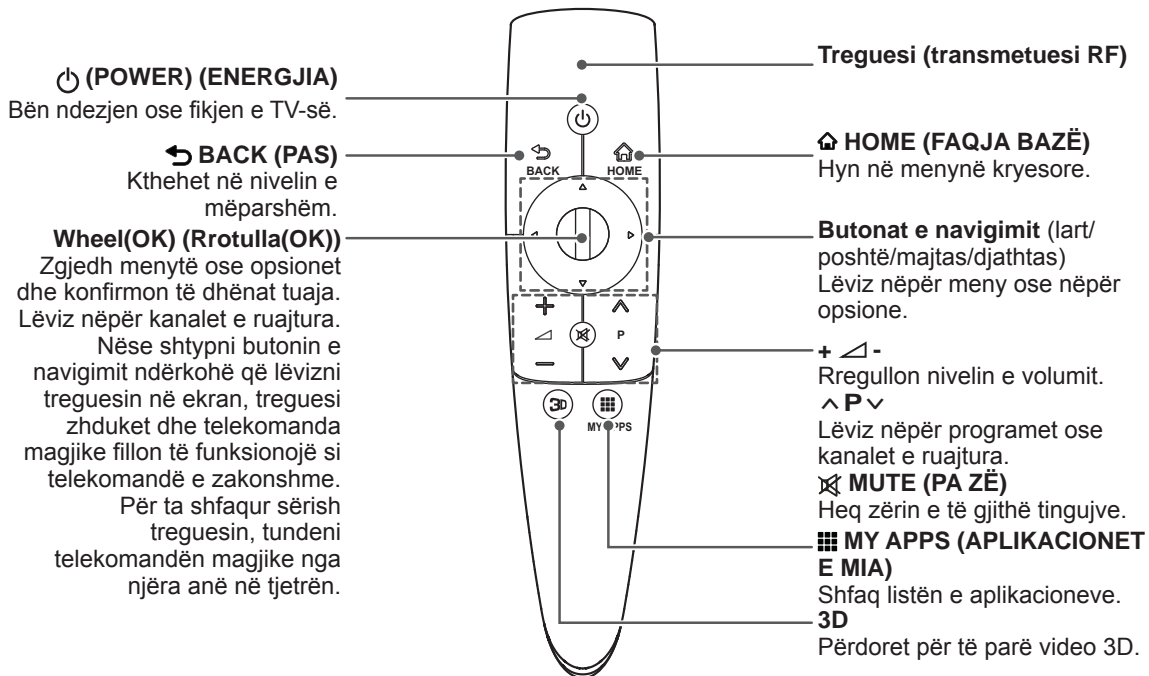

SHQIP



- | | |
|---|---|
| 1 | Nëse shtypni Wheel(OK) (Rrotulla(OK)) në telekomandën magjike, do të shfaqet ekranin e mëposhtëm. Shfaq informacione rreth programit aktual dhe ekranit. |
| 2 | Shtypja e këtij butoni do të afishojë bllokun e tasteve numerike ku mund të zgjidhni numrin e programit. |
| 3 | Mund të zgjidhni menyne Aplikacionet e mia. |

Regjistrimi i telekomandës magjike

Që të punojë duhet ta "çiftoni" (regjistroni) telekomandën me televizorin.

Si të regjistroni telekomandën magjike

	<ol style="list-style-type: none"> 1 Për ta regjistruar automatikisht, ndizni televizorin dhe shtypni butonin Wheel(OK). Me përfundimin e regjistrimit, shfaqet në ekran dhe mesazhi i përfundimit. 2 Nëse regjistrimi dështon, fikeni televizorin dhe rindizeni, pastaj shtypni butonin Wheel(OK) për të përfunduar regjistrimin.
---	--

Si të reregjistroni telekomandën magjike

	<ol style="list-style-type: none"> 1 Shtypni dhe mbani bashkë butonat BACK dhe HOME për 5 sekonda për ta rivendosur, pastaj regjistrojeni duke ndjekur "Si ta regjistroni telekomandën magjike" më lart. 2 Për ta reregjistruar telekomandën magjike, shtypni dhe mbani butonin BACK për 5 sekonda në drejtim të televizorit. Me përfundimin e regjistrimit, shfaqet në ekran dhe mesazhi i përfundimit.
--	---

Si ta përdorni telekomandën magjike

	<ol style="list-style-type: none"> 1 Nëse treguesi zhduket, lëvizni telekomandën lehtë majtas ose djathtas. Më pas, ai do të shfaqet automatikisht në ekran. <ul style="list-style-type: none"> » Nëse treguesi nuk është përdorur për një periudhë të caktuar kohore, ai do të zhduket. 2 Ju mund ta lëvizni treguesin duke e drejtuar marrësin e treguesit të telekomandës te TV-ja juaj dhe pastaj ta lëvizni atë majtas, djathtas, lart ose poshtë. <ul style="list-style-type: none"> » Nëse treguesi nuk punon siç duhet, lëroni telekomandën për 10 sekonda dhe përdoreni përsëri.
---	---

Masat paraprake që duhen marrë kur përdorni telekomandën magjike

- Përdorni telekomandën brenda distancës maksimale të komunikimit (10 m). Përdorimi i telekomandës përtej kësaj distance, ose kur ka një objekt që e pengon, mund të shkaktojë një defekt në komunikim.
- Një defekt në komunikim mund të ndodhë për shkak të pajisjeve pranë. Pajisjet elektrike si një furrë me mikrovalë ose një produkt LAN me valë mund të shkaktojnë interferencë, sepse kjo do të përdorë të njëjtën gjerësi bande (2,4 GHz) me telekomandën magjike.
- Telekomanda magjike mund të dëmtohet ose të keqfunksionojë nëse rrëzohet ose merr një goditje të fortë.
- Kujdesuni që të mos përplaseni me mobilet që ndodhen pranë ose me njerëzit e tjerë, kur përdorni telekomandën magjike.
- Prodhuesi dhe instaluesi nuk mund të ofrojnë shërbim në lidhje me sigurinë njerëzore sepse pajisja në fjalë me valë mund të shkaktojë ndërhyrje të valëve elektrike.
- Rekomandohet që Pika e hyrjes (AP) të vendoset në mbi 1 m larg TV-së. Nëse AP-ja instalohet më afër se 1 m, telekomanda magjike mund të mos funksionojë siç pritej për shkak të interferimit të frekuencës.

PËRDORIMI I UDHËZUESIT TË PËRDORUESIT

Udhëzuesi i përdoruesit ju lejon të përdorni më lehtësisht informacionin e detajuar për TV-në.

- 1 Shtypni butonin **HOME (FAQJA BAZË)** për të hyrë në menynë **HOME (FAQJA BAZË)**.
- 2 Zgjidhni **Udhëzuesi i përdoruesit** dhe shtypni **Wheel(OK) (Rrotulla(OK))**.



Udhëzuesi i përdoruesit



SHËNIM

- Ju mund të përdorni gjithashtu udhëzuesin e përdoruesit duke shtypur **[?]** (**Udhëzuesi i përdoruesit**) në telekomandë.

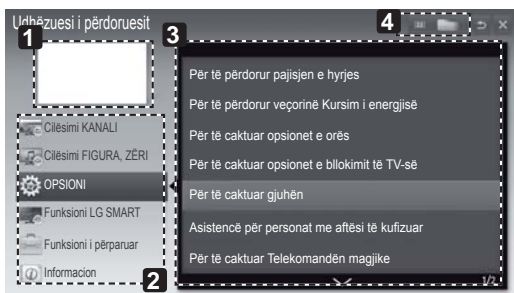

- 1 Tregon programin që po shihet aktualisht ose pamjen e burimit të hyrjes.
- 2 Lejon të zgjidhni kategorinë që dëshironi.
- 3 Lejon të zgjidhni elementin që dëshironi. Ju mund të përdorni \wedge/\vee për të lëvizur ndërmjet faqeve.
- 4 Lejon të shfletoni përshkrimin e funksionit që dëshironi nga indeksi.

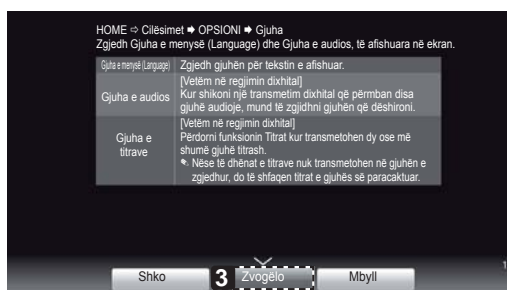
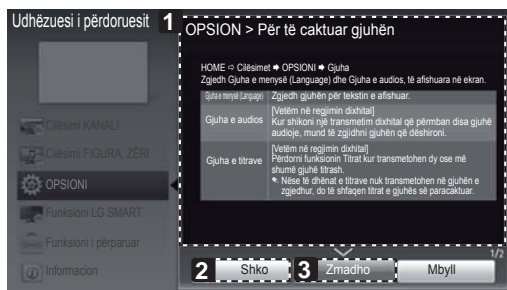

SHQIP

- 1 Shfaq përshkrimin e menysë së zgjedhur. Ju mund të përdorni \wedge/\vee për të lëvizur ndërmjet faqeve.
- 2 Lëviz në menynë e zgjedhur drejtpërdrejt nga udhëzuesi i përdoruesit.
- 3 Zmadho/zvogëlo ekranin.

MIRËMBAJTJA

Pastrimi i TV-së

Pastrojeni TV-në tuaj rregullisht për të ruajtur performancën më të mirë dhe për të rritur jetëgjatësinë e produktit.



KUJDES

- Sigurohuni që fillimisht të fikni televizorin dhe të hiqni kabllon elektrike dhe të gjitha kablot e tjera.
- Kur TV-ja nuk do të hapet dhe nuk do të përdoret për një kohë të gjatë, hiqni kabllon elektrike nga priza në mur për të shmangur dëmtimet e mundshme nga rrufetë ose nga luhatjet e energjisë.

Ekranin, kuadroja, mobilja e TV-së dhe mbështetësja

- Për të hequr pluhurin ose papastërtitë e vogla, pastrojeni sipërfaqen me një leckë të thatë, të pastër dhe të butë.
- Për të hequr papastërtitë e mëdha, pastrojeni sipërfaqen me një leckë të lagur me ujë të pastër ose me detergjent të holluar. Më pas fshijeni menjëherë me një leckë të thatë.



KUJDES

- Shmangni gjithmonë prekjen e ekranit sepse mund të dëmtohet.
- Mos shtyni, mos fërkoni dhe mos godisni sipërfaqen me thonj ose me ndonjë objekt të fortë, sepse mund të gërvishet ekranin dhe të krijojë deformime të figurës.
- Mos përdorni kimikate, sepse mund të dëmtojnë ekranin.
- Mos spërkatni lëngje mbi sipërfaqe. Nëse uji futet në TV, kjo gjë mund të shkaktojë zjarr, goditje elektrike ose defekt.

SHQIP

Kordoni elektrik

Pastroni rregullisht kabllon elektrike nga papastërtitë dhe nga pluhuri që mblidhet aty.

ZGJIDHJA E PROBLEMEVE

Problemi	Zgjidhja
Televizori nuk mund të kontrollohet nga telekomanda.	<ul style="list-style-type: none"> • Kontrolloni sensorin e telekomandës së produktit dhe riprovoni. • Kontrolloni nëse ka ndonjë pengesë midis produktit dhe telekomandës. • Kontrolloni nëse bateritë funksionojnë ende dhe nëse janë instaluar siç duhet (⊕ në ⊕, ⊖ në ⊖).
Nuk nxjerr as figurë as zë.	<ul style="list-style-type: none"> • Kontrolloni nëse produkti është ndezur. • Kontrolloni nëse kordoni elektrik është lidhur siç duhet me prizën. • Kontrolloni nëse ka ndonjë problem me prizën duke lidhur produkte të tjera.
Televizori fiket papritmas.	<ul style="list-style-type: none"> • Kontrolloni cilësimet e kontrollit të energjisë. Thjesht mund të jetë ndërprerë rryma. • Kontrolloni nëse është aktivizuar veçoria e fjetjes automatike në Vendosjet e orës. • Nëse nuk ka sinjal kur televizori është i ndezur, ky i fundit do të fiket automatikisht pas 15 minutash qëndrimi në gjendje joaktive.
Kur lidheni me PC-në (RGB/ HDMI DVI), afishohen mesazhet "S'ka sinjal" ose "Format i pavlefshëm".	<ul style="list-style-type: none"> • Fikni/ndizni TV-në me anë të telekomandës. • Rilidhni kabllon RGB/HDMI. • Rindizni PC-në me TV-në e ndezur.

SPECIFIKIMET

Specifikimet e produktit mund të ndryshojnë pa paralajmërim për arsye të përmirësimit të funksioneve të produktit.

(Vetëm 32/37/42LS575*, 32/42/47/55/60LM64**, 32/42/47/55LM66**, 42/47/55LM67**, 42/47/55LM76**)

Specifikimet e modulit LAN (TWFM-B003D)	
Standard	IEEE802.11a/b/g/n
Shkalla e frekuencës	2400 në 2483,5 MHz 5150 në 5250 MHz 5725 në 5850 MHz
Modulimi	CCK / OFDM / MIMO
Fuqia në dalje (Tipike)	802,11a: 11 dBm 802,11b: 15 dBm 802,11g: 13 dBm 802,11n - 2,4GHz: 13 dBm 802,11n - 5GHz: 13 dBm
Shpejtësia e të dhënave	802,11a/g: 54 Mbps 802,11b: 11 Mbps 802,11n: 300 Mbps
Përforcimi nga antena (Tipike)	2400 në 2483,5 MHz: -2,5dBi 5150 në 5250 MHz: -2,2dBi 5725 në 5850 MHz: -2,9dBi
Gjerësia e brezit	802,11a/b/g: HT20 802,11n: HT20/40
<ul style="list-style-type: none"> Duke qenë se kanali i bandës së përdorur nga shteti mund të jetë i ndryshëm, përdoruesi nuk mund të ndryshojë ose të rregullojë frekuencën e përdorimit dhe ky produkt është caktuar për tabelën e frekuencave rajonale. 	
	

(Vetëm 60LM645*, 32/42/47/55LM66**, 42/47/55LM67**, 42/47/55LM76**)

Specifikimet e modulit Bluetooth (BM-LDS302)	
Standard	Versioni Bluetooth 3.0
Shkalla e frekuencës	2400 ~ 2483,5 MHz
Fuqia në dalje (Maks.)	10 dBm ose më e ulët
Shpejtësia e të dhënave (Maks.)	3 Mbps
Distanca e komunikimit	Vija e shikimit të lirë rreth 10 m
	



KORISNIČKI PRIRUČNIK LED LCD TV

Pažljivo pročitajte korisnički priručnik prije rada s uređajem i zadržite ga za buduću upotrebu.

SADRŽAJ

3 LICENCAMA

3 SOFTVERU OTVORENOG KODA

4 SIGURNOSNE UPUTE

- 10 - Gledanje 3D prikaza (samo 3D modeli)

12 POSTUPAK INSTALIRANJA

12 SASTAVLJANJE I PRIPREMANJE

- 12 Raspakivanje
- 15 Odvojena kupovina
- 16 Dijelovi i tipke
- 17 Podizanje i micanje TV-a
- 18 Montiranje na sto
- 20 Postavljanje na zid

21 DALJINSKI UPRAVLJAČ

23 FUNKCIJE TIPKI MAGIČNOG DALJINSKOG UPRAVLJAČA

- 24 Registriranje magičnog daljinskog upravljača
- 24 Kako koristiti magični daljinski upravljač
- 24 Mjere predostrožnosti koje je potrebno poduzeti prilikom korištenja magičnog daljinskog upravljača

25 KORIŠTENJE KORISNIČKOG PRIRUČNIKA

26 ODRŽAVANJE

- 26 Čišćenje TV-a
- 26 - Ekran, okvir, ormarić i postolje
- 26 - Kabl za napajanje

26 RJEŠAVANJE PROBLEMA

27 SPECIFIKACIJE

UPOZORENJE

- Ako zanemarite poruku upozorenja, možete pretrpiti teške povrede ili doživjeti nesreću ili smrtno nastradati.

OPREZ

- Ako zanemarite poruku upozorenja, možete pretrpiti lakše povrede ili može doći do oštećenja proizvoda.

NAPOMENA

- Napomena vam daje dodatno objašnjenje i pomaže da proizvod koristite bezbjedno. Prije korištenja proizvoda, pažljivo pročitajte napomene.

LICENCAMA

Podržane licence mogu se razlikovati ovisno o modelu. Za više informacija o licencama, posjetite stranicu www.lg.com.



Proizvedeno pod licencom kompanije Dolby Laboratories. "Dolby" i simbol dvostrukog slova D su zaštićeni znakovi kompanije Dolby Laboratories.



HDMI, logotip HDMI i High-Definition Multimedia Interface su zaštićeni znakovi ili registrirani zaštićeni znakovi kompanije HDMI Licensing LLC.



INFORMACIJE O DIVX VIDEOU: DivX® je digitalni video format koji je kreirala kompanija DivX, LLC, podružnica kompanije Rovi Corporation. Ovo je zvanični DivX Certified® uređaj koji reproducira DivX video. Posjetite stranicu divx.com kako biste pronašli više informacija i softverske alate za konvertiranje datoteka u DivX video.

O OPCIJI DIVX VIDEO NA ZAHTJEV: Ovaj uređaj sa oznakom DivX Certified® mora se registrirati kako bi mogao reproducirati filmove kupljene putem opcije DivX Video-on-Demand (VOD). Da biste pribavili registracijski kôd, pronađite odjeljak DivX VOD u izborniku postavljanja uređaja. Idite na vod.divx.com za više informacija o okončavanju procesa registriranja.

"DivX Certified® za reproduciranje DivX® videa do rezolucije HD 1080p, uključujući premium sadržaj."

"DivX®, DivX Certified® i srodni logotipi su zaštićeni znakovi kompanije Rovi Corporation ili njenih podružnica i koriste se pod licencom."

"Obuhvaćeno jednim ili više sljedećih patenata SAD:
7,295,673; 7,460,668; 7,515,710; 7,519,274"



Proizvedeno pod licencom prema patentima SAD br.: 5,956,674; 5,974,380; 6,487,535 i drugim patentima izdanim u SAD i svijetu kao i patentima čije je izdavanje u toku. DTS, sam simbol i DTS i simbol skupa su registrirani zaštitni znaci i DTS 2.0+Digital Out je zaštitni znak kompanije DTS, Inc. Uz proizvod se isporučuje softver. © DTS, Inc. Sva prava zadržana.

SOFTVERU OTVORENOG KODA

Da biste pribavili izvorni kôd pod GPL, LGPL, MPL i drugim licencama za otvoreni kôd, koje su sadržane u ovom proizvodu, molimo posjetite stranicu <http://opensource.lge.com>.

Pored izvornog koda, za preuzimanje su dostupne i sve spomenute licencne odredbe, odricanja od garancije i obavijesti o autorskim pravima.

LG Electronics će vam također isporučiti otvoreni kôd na CD-ROM disku po cijeni koja pokriva trošak takve distribucije (npr. cijena medija za zapisivanje, pakovanja i isporuke) nakon što pošaljete zahtjev na adresu opensource@lge.com. Ponuda vrijedi tri (3) godine od datuma kupovine proizvoda.

SIGURNOSNE UPUTE



Prije korištenja proizvoda, pažljivo pročitajte sljedeće sigurnosne upute.

! UPOZORENJE



- Nemojte postavljati TV i daljinski upravljač u sljedeća okruženja:
 - Lokacija izložena direktnoj sunčevoj svjetlosti
 - Prostorija u kojoj ima puno vlage, npr. kupatilo
 - U blizini nekog izvora toplote kao što je peć ili neki drugi uređaj koji stvara toplotu
 - U blizini kuhinjskih pultova ili ovlaživača zraka gdje uređaj može biti lako izložen pari ili ulju
 - Područje izloženo kiši ili vjetru
 - U blizini posuda s vodom kako što su vaze za cvijeće
- U suprotnom, može doći do požara, strujnog udara, kvara ili deformacije proizvoda.



- Ne stavljajte uređaj na mjesta na kojima može biti izložen prašini. Na taj način možete izazvati požar.

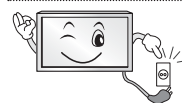

- Glavni priključak napajanja je uređaj za prekidanje napajanja. Priključak mora uvijek biti dostupan.



- Kabl za napajanje ne dodirujte mokrim rukama. Pored toga, ako je spoj kabla mokar ili prekriven prašinom, osušite kabl za napajanje u potpunosti ili obrišite prašinu s njega. Možete doživjeti strujni udar uslijed prekomjerne vlage.



- Pazite da kabl za napajanje priključite na uzemljeni izvor. (Izuzev u slučaju uređaja koji nisu uzemljeni.) Možete doživjeti strujni udar ili pretrpiti povrede.



- Kabl za napajanje učvrstite u potpunosti. Ako kabl za napajanje nije u potpunosti učvršćen, može izbiti požar.



- Pazite da kabl za napajanje ne dolazi u kontakt sa vrućim predmetima kao što je grijalica. Postoji opasnost od požara ili strujnog udara.

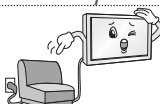

- Nemojte stavljati neke teške predmete, ili sam proizvod, na kablove za napajanje. U suprotnom može doći do požara ili strujnog udara.

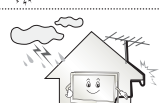

- Savijte antenski kabl između unutrašnjeg i vanjskog dijela objekta kako biste spriječili ulazak kiše. To može dovesti do oštećenja unutar uređaja izazvanih prodorom vode i strujnog udara.



- Prilikom postavljanja TV-a na zid, pazite da TV instalirate tako da kablovi za napajanje i prenos signala ne vise sa stražnjeg dijela TV-a. To može izazvati požar ili strujni udar.

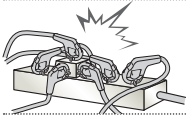

- Nemojte priključivati previše električnih uređaja u jednu utičnicu sa više izlaza. Ako to učinite, može doći do požara izazvanog pregrijavanjem.

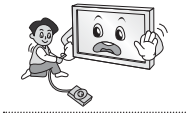

- Nemojte ispuštati proizvod ili pustiti da se prevrne prilikom povezivanja eksternih uređaja. Ako to učinite, možete se povrijediti ili izazvati oštećenja na proizvodu.

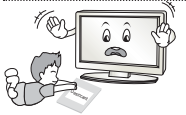

- Materijal u pakovanju za uklanjanje vlage ili plastičnu ambalažu držite van domašaja djece. Materijal za uklanjanje vlage je škodljiv u slučaju gutanja. Ukoliko ga neka osoba greškom proguta, prisilite tu osobu na povraćanje i odvedite je u najbližu bolnicu. Pored toga, plastična ambalaža može izazvati gušenje. Držite je van domašaja djece.



- Ne dajte da se djeca penju po TV-u ili vješaju o njega. Ako to čine, TV se može prevrnuti i izazvati teške povrede.



- Pažljivo odložite iskorištene baterije kako biste spriječili da ih djeca progutaju. U slučaju da to neko dijete ipak učini, odmah ga odvedite ljekaru.

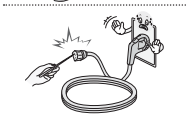

- Nemojte umetati neki provodnik (recimo metalni štapić) u jedan kraj kablja za napajanje dok je drugi kraj uključen u utičnicu. Dodatno, ne dodirujte kabl za napajanje odmah nakon što ga uključite u utičnicu. Možete doživjeti strujni udar. (ovisno o modelu)



- Nemojte stavljati ili pohranjivati zapaljive tvari u blizini uređaja. Postoji opasnost od eksplozije ili požara uslijed nemarnog rukovanja zapaljivim tvarima.



- Nemojte ubacivati u uređaj metalne predmete kao što su novčići, šnale za kosu, štapići za jelo ili žica, niti zapaljive predmete kao što su papir i šibice. Djeca moraju biti posebno pažljiva. Mogu se povrijediti ili izazvati požar ili strujni udar. Ukoliko u uređaj dospije neki neželjeni predmet, isključite kabl za napajanje i obratite se servisnom centru.



- Nemojte prska vodu po uređaju ili ga trljati nekom zapaljivom tvari (razrjeđivač ili benzen). Na taj način možete izazvati požar ili strujni udar.



- Pazite da proizvod ne bude izložen nekom udaru ili da neki predmeti upadnu u proizvod i nemojte bilo šta ispuštati na ekran. Možete pretrpiti povrede ili izazvati oštećenja proizvoda.



- Nikada nemojte dodirivati antenu proizvoda za vrijeme električnih munja ili olujne grmljavine. Možete doživjeti strujni udar.

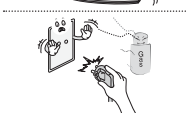

- Nikada nemojte dodirivati zidnu utičnicu u slučaju curenja plina; otvorite prostore i prozračite prostoriju. Može doći do požara ili opekotina uslijed varničenja.



- Nemojte rasklapati, popravljati ili modificirati proizvod po vlastitom nahođenju. Na taj način možete izazvati požar ili strujni udar. Obratite se servisnom centru ako je potrebno izvršiti provjeru, kalibriranje ili popravak.



- Ako se desi nešto od sljedećeg, odmah isključite uređaj iz napajanja i obratite se lokalnom servisnom centru.
 - Uređaj je bio izložen udaru
 - Uređaj je oštećen
 - Strani predmeti su dospjeli u proizvod
 - Iz uređaja se pojavio dim ili se osjetio neprijatan mirisTo može izazvati požar ili strujni udar.



- Ako nemate namjeru uređaj koristiti duže vrijeme, isključite kabl za napajanje iz uređaja. Prašina na uređaju može izazvati požar dok oštećena izolacija može izazvati curenje električne energije, strujni udar ili požar.



- Uređaj se ne smije izlagati kapanju ili zapluskivanju tekućinom niti se predmeti ispunjeni tekućinama, kao što su vaze, smiju stavljati na uređaj.

OPREZ



- Instalirajte uređaj na mjestu na kom nema radijskih valova.

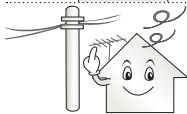

- Između vanjske antene i kablova za napajanje treba biti dovoljno prostora kako antena ne bi dodirivala kable čak i u slučaju pada antene. To može izazvati strujni udar.



- Nemojte instalirati uređaj na mjestima kao što su nestabilne police ili nagnute površine. Također izbjegavajte mjesta na kojima ima vibracija ili tamo gdje uređaj nema puni oslonac. U suprotnom, uređaj može pasti ili se prevrnuti i time izazvati povrede ili oštećenja na proizvodu.

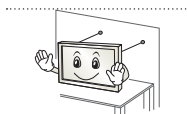

- Ako TV instalirate na postolje, trebate poduzeti mjere kojima će se spriječiti prevrtanje proizvoda. U suprotnom, TV se može prevrnuti i izazvati teške povrede.

- Ako uređaj namjeravate montirati na zid, pričvrstite sklop za montažu na zid prema VESA standardu (opcionalni dijelovi) na stražnji dio uređaja. Kada uređaj instalirate tako da koristi konzolu zidnog nosača (opcionalni dijelovi), pažljivo ga pričvrstite kako ne bi pao.

- Koristite samo one spojeve / pribor koje je odobrio proizvođač.



- Prilikom instaliranja antene, obratite se kvalificiranom serviseru. Postoji opasnost od požara ili strujnog udara.

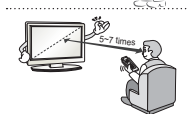

- Prilikom gledanja TV-a, preporučujemo da održavate udaljenost od uređaja jednaku najmanje 5 do 7 dužina dijagonale ekrana. Ako TV gledate duži vremenski period, može vam se zamutiti vid.

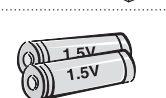

- Koristite samo odgovarajući tip baterije. Postoji opasnost od oštećenja daljinskog upravljača.

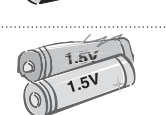

- Ne miješajte nove i stare baterije. To može dovesti do pregrijavanja i curenja baterija.

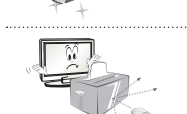

- Pazite da između daljinskog upravljača i njegovog senzora nema nikakvih predmeta.



- Sunčeva svjetlost ili neka druga jaka svjetlost može poremetiti signal s daljinskog upravljača. Ako se to dešava, zamračite prostoriju.

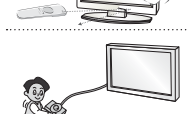

- Prilikom povezivanja vanjskih uređaja kao što su konzole za video igre, pazite da kablovi za povezivanje budu dovoljno dugi. U suprotnom, uređaj se može prevrnuti i time izazvati povrede ili oštećenja na proizvodu.



- Nemojte uključivati ili isključivati uređaj uključivanjem ili isključivanjem priključka za napajanje u utičnicu ili iz nje. (Nemojte koristiti priključak za napajanje kao prekidač.)

Tako možete izazvati mehanički kvar ili pretrpiti strujni udar.

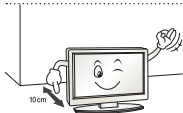

- Slijedite upute za instaliranje date u nastavku kako biste spriječili pregrijavanje proizvoda.
 - Udaljenost uređaja od zida bi trebala biti veća od 10 cm.
 - Nemojte instalirati uređaj na mjestu na kom nema prozračivanja (npr. na polici za knjige ili u ormaru).
 - Nemojte instalirati uređaj na tepihu ili mekanoj podlozi.
 - Pazite da neki stolnjak ili zavjesa ne blokiraju ventilacijske otvore.

U suprotnom možete izazvati požar.

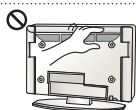

- Kada TV gledate duže vrijeme, pazite da ne dodirujete ventilacijske otvore jer mogu biti vrući. To ne utiče na rad ili učinkovitost proizvoda.

- Povremeno pregledajte kabl za napajanje uređaja i ako na njemu ima znakova oštećenja ili istrošenosti, isključite ga, prestanite koristiti uređaj i dajte da ovlašteni serviser kabl zamijeni predviđenim zamjenskim dijelom.



- Ne dajte da se na priključcima utikača za napajanje ili utičnici nakuplja prašina. Na taj način možete izazvati požar.

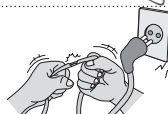

- Zaštitite kabl za napajanje od fizičkog ili mehaničkog oštećivanja, kao što je uvrtnje, izvijanje, gnječenje, priklještenje u vratima ili gaženje. Obratite posebnu pažnju na priključke, utičnice i mjesto na kom kabl izlazi iz uređaja.



- Ekran nemojte jako pritiskati rukom ili oštrim ivicama, npr. noktom ili olovkom ili ga grebati.



- Izbjegavajte da ekran duže vrijeme dodirujete ili držite prst(e) na njemu. Na taj način možete izazvati privremena izobličenja na ekranu.



- Prilikom čišćenja uređaja i njegovih komponenata, prvo isključite napajanje i prebrišite uređaj mekanom krpom. Primjenom prekomjerne sile uređaj možete izgubiti ili izazvati promjene boje. Uređaj nemojte prskati vodom ili ga brisati mokrom krpom. Nikada nemojte koristiti sredstvo za čišćenje stakla, automobilsko ili industrijsko sjajilo, abrazivna sredstva ili vosak, benzen, alkohol itd. zbog mogućih oštećenja uređaja i njegovog ekrana. U suprotnom, može doći do požara, strujnog udara ili oštećenja proizvoda (deformacija, korozija ili pucanje).

- Sve dok je uređaj priključen na zidnu utičnicu za naizmjeničnu struju, njegova veza s izvorom napajanja naizmjeničnom strujom nije prekinuta čak ni ako uređaj isključite prekidačem.



- Prilikom isključivanja kabla, uzmite za priključak i izvucite ga. Ako žice u kablu za napajanje nisu spojene, može doći do požara.



- Prilikom pomjeranja proizvoda pazite da prvo isključite napajanje. Zatim isključite kablove za napajanje, antenske kablove i sve kablove za povezivanje. TV uređaj ili kabl za napajanje mogu se oštetiti, što može izazvati opasnost od požara ili strujni udar.



- Prilikom premještanja ili raspakivanja uređaja, radite uz pomoć druge osobe jer je uređaj težak.
U suprotnom se možete povrijediti.



- Jednom godišnje se obratite servisnom centru radi čišćenja unutrašnjih dijelova uređaja.
Nakupljena prašina može izazvati mehanički kvar.



- Za sve poslove servisiranja se obratite kvalificiranom servisnom osoblju. Servisiranje je neophodno kada je proizvod oštećen na bilo koji način, npr. ako je oštećen kabl ili priključak za napajanje, ako je na uređaj prosuta tekućina ili ako su u njega dospjeli neki predmeti, ako je uređaj izložen kiši ili vlazi, ako ne radi pravilno ili ako je ispušten prilikom nošenja.



- Ako je uređaj hladan na dodir, može se pojaviti malo "treptanja" prilikom uključivanja. To je normalno, s uređajem je sve uredu.



- Ekran je proizvod visoke tehnologije sa rezolucijom od dva miliona do šest miliona piksela. Moguće je da ćete na ekranu vidjeti crne tačkice i/ili svijetlo obojene tačkice (crvene, plave ili zelene) veličine 1 ppm. To ne ukazuje na kvar niti utiče na učinkovitost i pouzdanost uređaja.
Ta pojava prisutna je i na uređajima trećih strana i ne podliježe zamjeni ili povratu novca.



- Moguće je da ćete na ekranu uočiti različitu svjetlinu i boju ovisno o položaju gledanja (lijevo/desno/gore/dolje).
Ta pojava se dešava zbog karakteristike samog ekrana. Ona nije povezana s radom proizvoda i ne predstavlja kvar.

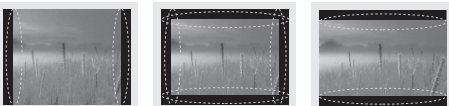

- Prikazivanje nepokretne slike (npr. logotip kanala s kojeg se emitira program, izbornik na ekranu, scena iz video igre) duže vrijeme može izazvati oštećenje ekrana i dovesti do zadržavanja slike, poznatog i kao utiskivanje slike. Utiskivanje slike nije obuhvaćeno garancijom na uređaj.
Izbjegavajte prikazivanje nepomičnog prizora na televizijskom ekranu duži vremenski period (2 ili više sati za LCD uređaje, 1 ili više sati za plazma TV aparate).
Također, ako TV gledate duži vremenski period uz omjer slike 4:3, može doći do utiskivanja slike na ivicama ekrana.

Ta pojava prisutna je i na uređajima trećih strana i ne podliježe zamjeni ili povratu novca.

• Generirani zvuk

Šum "krckanja": šum koji se pojavljuje prilikom gledanja ili isključivanja TV-a nastaje toplotnim skupljanjem plastike uslijed temperature i vlažnosti. Taj zvuk je uobičajen za proizvode kod kojih je neophodno toplotno deformiranje. Zujanje električnog kola/ploče: zvuk slabog intenziteta nastaje uslijed rada kola za brzo preklapanje, koje doprema veliku količinu električne energije potrebne za rad proizvoda. On se razlikuje ovisno o proizvodu.

Generirani zvuk ne utiče na rad i pouzdanost TV uređaja.

Gledanje 3D prikaza (samo 3D modeli)



UPOZORENJE

Okruženje za gledanje

- Vrijeme gledanja
 - Prilikom gledanja 3D sadržaja, svakog sata pravite pauze od 5 do 15 minuta. Gledanje 3D sadržaja duži vremenski period može izazvati glavobolju, vrtoglavicu, zamor ili naprezanje očiju.

Osobe koje boluju od fotosenzitivne epilepsije ili hronične bolesti

- Neki korisnici mogu imati napadaj ili iskusiti neke druge neuobičajene simptome prilikom izlaganja treptavom svjetlu ili određenom uzorku iz 3D sadržaja.
- Nemojte gledati 3D video sadržaje ukoliko osjetite mučninu, ako ste u drugom stanju i/ili bolujete od neke hronične bolesti kao što je epilepsija, ako imate poremećaj rada srca ili ako imate problema s pritiskom itd.
- 3D sadržaj se ne preporučuje osobama koje boluju od poremećaja ili izostanka binokularnog vida. Mogu se iskusiti dvostruke slike ili nelagoda prilikom gledanja.
- Ako bolujete od strabizma (razrokost), ambliopije (slabovidnost) ili astigmatizma, moguće je da ćete imati problema s osjećajem dubine i da ćete lako osjetiti zamor zbog dvostrukih slika. Savjetuje vam se da pauze pravite češće nego neka prosječna odrasla osoba.
- Ako vam vid varira između lijevog i desnog oka, obavite pregled vida prije gledanja 3D sadržaja.

Simptomi koji iziskuju prekid ili uzdržavanje od gledanja 3D sadržaja

- Nemojte gledati 3D sadržaje kada ste umorni zbog nedostatka sna, prekomjernog rada ili uživanja alkohola.
- Kada se kod vas ispolje ti simptomi, prestanite koristiti/gledati 3D sadržaj i odmarajte se dok se simptomi ne povuku.
 - Potražite pomoć ljekara u slučaju da simptomi potraju. Simptomi mogu obuhvatati glavobolju, bol u očnim jabučicama, vrtoglavicu, mučninu, palpitacije, zamućenost, nelagodu, dvostruku sliku, vizuelnu neugodnost ili zamor.



OPREZ

Okruženje za gledanje

- Razdaljina gledanja
 - Održavajte udaljenost od uređaja jednaku najmanje dvostrukoj dužini dijagonale ekrana prilikom gledanja 3D video sadržaja. Ako osjetite nelagodu prilikom gledanja 3D sadržaja, odmaknite se dalje od TV uređaja.

Starost gledatelja

- Dojenčad/djeca
 - Korištenje/gledanje 3D sadržaja je zabranjeno za djecu mlađu od 5 godina.
 - Djeca mlađa od 10 godina mogu prekomjerno reagirati i previše se uzбудiti jer je njihov vid još u razvoju (na primjer, mogu pokušavati da dodirnu ekran ili uskoče u njega. Djeca koja gledaju 3D sadržaje iziskuju poseban nadzor i pažnju.
 - Djeca imaju veći binokularni disparitet 3D prikaza u odnosu na odrasle osobe jer je kod njih razmak između očiju manji nego kod odraslih osoba. Stoga djeca uočavaju veću stereoskopsku dubinu 3D slike nego odrasle osobe.
- Tinejdžeri
 - Tinejdžeri starosti do 19 godina mogu osjetljivo reagirati uslijed stimulacije svjetlom u 3D sadržaju. Uputite ih da se uzdrže od dužeg gledanja 3D sadržaja kada su umorni.
- Starije osobe
 - Starije osobe mogu slabije opažati 3D efekt u odnosu na mlade. Nemojte sjediti ispred TV-a na razdaljini manjoj od preporučene.

Mjere opreza prilikom korištenja 3D naočala

- Obavezno koristite LG 3D naočale. U suprotnom je moguće da nećete moći pravilno gledati 3D video.
- Nemojte koristiti 3D naočale umjesto vaših dioptrijskih, sunčanih ili zaštitnih naočala.
- Korištenje modificiranih 3D naočala može izazvati zamor očiju ili izobličavanje slike.
- Nemojte držati 3D naočale na izuzetno visokim ili niskim temperaturama. Tako će se naočale deformirati.
- 3D naočale su krhke i lako ih je izgubiti. Uvijek koristite mekanu i čistu krpicu za brisanje leća. Nemojte grebati površinu leća 3D naočala oštrim predmetima ili ih čistiti/brisati hemikalijama.

**NAPOMENA**

- Moguće je da se vaš TV uređaj razlikuje od onoga na slici.
- OSD (prikaz na ekranu) na vašem TV-u može se unekoliko razlikovati od onog koji je prikazan u ovom priručniku.
- Dostupne opcije i izbornici mogu se razlikovati ovisno o ulazu ili modelu proizvoda koji koristite.
- Ovom TV uređaju u budućnosti mogu biti dodane nove funkcije.
- TV se može postaviti u stanje pripravnosti kako bi se smanjila potrošnja energije. Pored toga, TV treba isključiti ako se neko vrijeme neće gledati, jer se tako smanjuje potrošnja energije.
- Energija koja se troši tokom korištenja može se značajno smanjiti ako se smanji nivo svjetline slike, što će sniziti i ukupne troškove rada.

POSTUPAK INSTALIRANJA

- 1 Otvorite pakovanje i provjerite je li isporučen sav pribor.
- 2 Pričvrstite postolje na TV uređaj.
- 3 Povežite vanjski uređaj na TV.
- 4 Provjerite je li dostupna mrežna veza.
Mrežne funkcije TV-a možete koristiti tek nakon uspostavljanja mrežne veze.

SASTAVLJANJE I PRIPREMANJE

BOSANSKI

Raspakivanje

Pregledajte imate li sljedeće stavke u pakovanju proizvoda. Ako nešto od pribora nedostaje, obratite se lokalnom ovlaštenom prodavaču kod kojeg ste kupili proizvod. Ilustracije u ovom priručniku mogu se razlikovati od stvarnog proizvoda i stavke.

**OPREZ**

- Nemojte koristiti stavke koje nisu odobrene kako biste osigurali bezbjedan rad i životni vijek proizvoda.
- Bilo kakva oštećenja ili povrede nastale uslijed korištenja neodobrenih stavki nisu obuhvaćene garancijom.
- Na nekim modelima je na ekran postavljen tanki film koji se ne smije uklanjati.

**NAPOMENA**

- Stavke isporučene uz vaš proizvod mogu se razlikovati ovisno o modelu.
- Specifikacije proizvoda ili sadržaj ovog priručnika mogu biti promijenjeni bez prethodne obavijesti uslijed nadogradnje funkcija proizvoda.
- Za optimalno povezivanje, HDMI kablovi i USB uređaji bi trebali imati obrube manje od 10 mm debljine i 18 mm širine. Koristite produžni kabl koji podržava USB 2.0 ako se USB kabl ili USB memorijski uređaj za pohranjivanje ne mogu uključiti u USB priključak na TV-u.

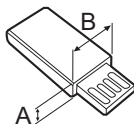
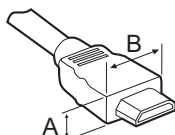

*A ≤ 10 mm

*B ≤ 18 mm

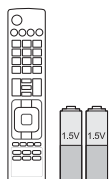

Daljinski upravljač i baterije (AAA)
(Pogledajte str. 21, 22)

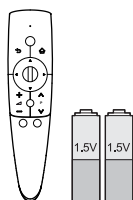

Magični daljinski upravljač, baterije (AA)
(Samo 60LM645* ,
32/42/47/55LM66** ,
42/47/55LM67** ,
42/47/55LM76**)
(Pogledajte str. 23)

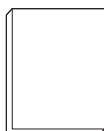

Korisnički priručnik



Krpa za čišćenje
(ovisno o modelu)
Koristite je za uklanjanje prašine s kućišta.

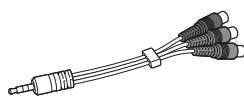

Komponentni video kabl
(Pogledajte str. B-16)

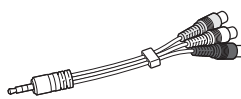

Kompozitni video kabl
(Pogledajte str. B-16, B-18)



Kino 3D naočale
Broj isporučenih 3D naočala može se razlikovati ovisno o modelu ili zemlji.
(Izuzev 32/37/42LS57**)



Naočale za dvojno reproduciranje
(Samo 42/47/55LM76**)

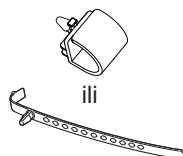

Držač kablova
(ovisno o modelu)
(Pogledajte str. A-7, A-8)



Kabl za napajanje
(Samo 32/37/42LS57** ,
32/37/42/47/55LM62**)



Vijci za postolje
8EA, M4 x 20
(Pogledajte str. A-3, A-4, A-5, A-6)



Vijak za stolno postolje
(1EA: Samo
32/37/42LS57** ,
32/42/47LM669*)
(2EA: Samo 32/37LM62** ,
32LM64** , 32LM660*)
(Pogledajte str. 18)



Kabl za stolno postolje
2EA
(Samo 32/37LM62** ,
32LM64** , 32LM660*)
(Pogledajte str. 18)



Vijak za nosač
2EA, M4 x 8
(Samo 32/37LM62** ,
32LM64** , 32LM660*)
(Pogledajte str. 18)



Unutrašnji odstojnici za postavljanje na zid
4EA
(Samo 32/37/42LS57** ,
32/37/42/47/55LM62**)
(Pogledajte str. 20)



SCART gender kabl
(Pogledajte str. B-34)

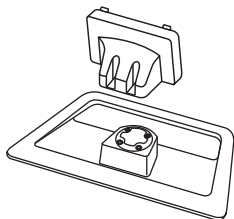

Tijelo postolja / Osnova postolja

(Samo 32/37/42LS57**, 65LM62**, 32/42/47LM669*)
(Pogledajte str. A-3, A-6)

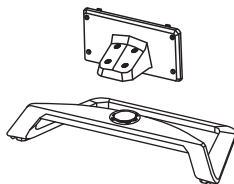

Tijelo postolja / Osnova postolja

(Samo 32/37/42/47/55LM62**, 32/42/47/55/60LM64**, 32/42/47/55LM660*,
42/47/55LM67**, 42/47/55LM760*, 42/47/55LM761*)
(Pogledajte str. A-4, A-6)

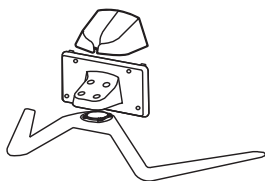

Stražnji poklopac postolja / Tijelo postolja / Osnova postolja

(Samo 42/47/55LM765*)
(Pogledajte str. A-5)

Odvojena kupovina

Stavke koje se kupuju odvojeno mogu biti promijenjene ili izmijenjene radi poboljšanja kvaliteta bez prethodnog obavještenja.

Obratite se svom prodavaču kako biste kupili ove stavke.

Navedeni uređaju rade samo s određenim modelima.



AG-F2**DP, AG-F3**DP

Naočale za dvojno reproduciranje



AG-F2**, AG-F3**
Kino 3D naočale

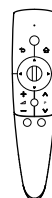

AN-MR300

Magični daljinski upravljač

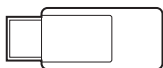

AN-WF100

Bežični LAN

Kompatibilnost	32/37/42LS570*	32/37/42LS575*	32/37/42/47/ 55/65LM62**	32/42/47/55/60LM64**, 32/42/47/55LM66**, 42/47/55LM67**, 42/47/55LM76**
AG-F2**DP, AG-F3**DP Naočale za dvojno reproduciranje			•	•
AG-F2**, AG-F3** Kino 3D naočale			•	•
AN-MR300 Magični daljinski upravljač	•	•	•	•
AN-WF100 Bežični LAN	•		•	

Naočale za dvojno reproduciranje Ime modela ili dizajn mogu se promijeniti ovisno o nadogradnji funkcija programa, okolnostima ili smjernicama proizvođača.

Dijelovi i tipke

Tip A : 32/42/47/55/60LM64**,
32/42/47/55LM66**, 42/47/55LM67**,
42/47/55LM76**

Tip B : 32/37/42LS57**, 32/37/42/47/55/65LM62**

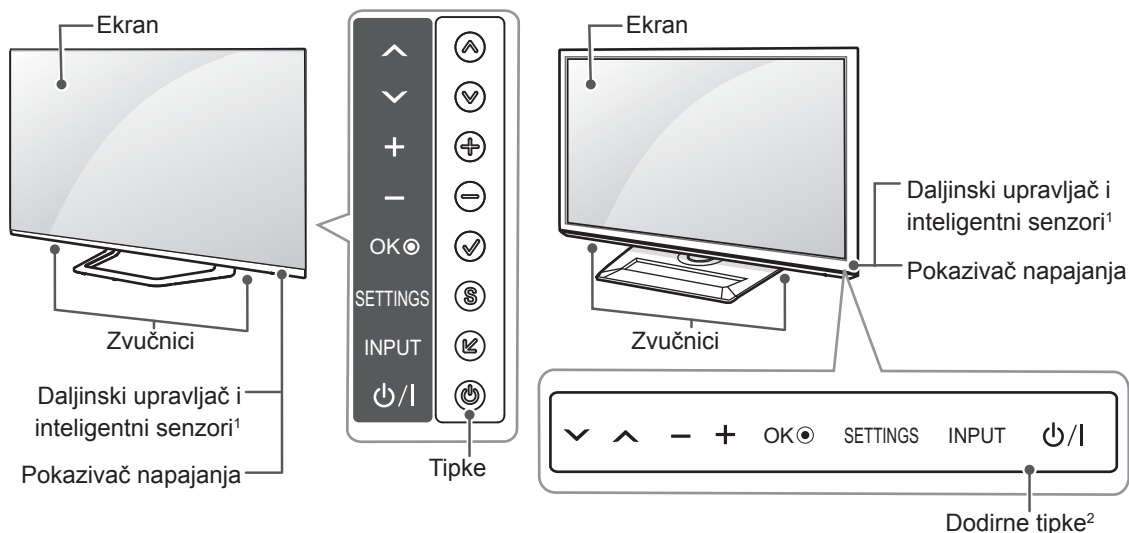

BOSANSKI

Tipka		Opis
Tip A	Tip B	
^ v	v ^	Kretanje kroz sačuvane programe.
+ -	- +	Podešavanje jačine zvuka.
✓	OK ●	Odabire naznačenu opciju izbornika ili potvrđuje unos.
S	POSTAVKE	Pristup glavnom izborniku ili pohranjivanje unosa i izlaz izbornika.
↶	ULAZ	Promjena ulaznog signala.
⏻	⏻ / I	Uključuje ili isključuje napajanje.

1 Inteligentni senzor - Podešava kvalitet slike i svjetlinu u skladu sa okruženjem.

2 Dugmad tipa B su osjetljiva na dodir i mogu se koristiti laganim dodirom prsta.



NAPOMENA

- Lampicu pokazivača napajanja možete uključiti ili isključiti tako što ćete u glavnim izbornicima odabrati **OPCIJA**.

Podizanje i micanje TV-a

Da biste spriječili ogrebotine ili oštećenja na TV-u i osigurali siguran transport bez obzira na vrstu i veličinu uređaja, pročitajte sljedeće upute za slučajevne pomicanja ili podizanja TV uređaja.



OPREZ

- Uvijek pazite da ne dodirujete ekran jer to može izazvati oštećenja na njemu.

- Preporučuje se da pomičete TV u kutiji ili originalnom pakovanju u kojem je isporučen.
- Prije pomicanja ili podizanja TV-a, isključite kabl za napajanje i sve druge kablove.
- Kada držite TV, stranu na kojoj je ekran okrenite suprotno od vas kako biste izbjegli oštećenje.

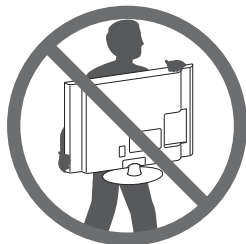

- Čvrsto držite gornji i donji dio TV-a. Pazite da ne hvatate za providni dio, zvučnik ili područje rešetke zvučnika.

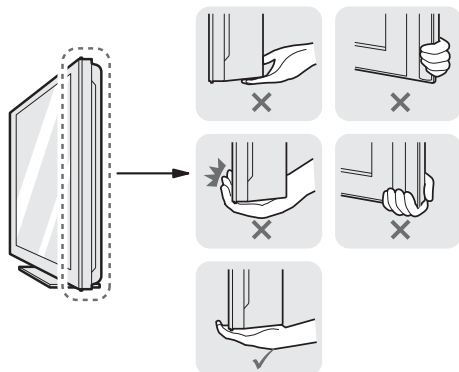

- Kada vršite transport velikog TV uređaja, trebale bi biti prisutne najmanje dvije osobe.
- Prilikom ručnog transportiranja TV-a, držite ga kao što je prikazano na sljedećoj ilustraciji.

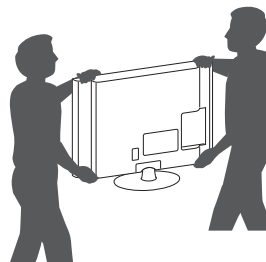

- Prilikom transporta, televizor ne izlažite udarcima ili prejakim vibracijama.
- TV prilikom transporta držite uspravno; nikada ga nemojte okretati na stranu ili naginjati ulijevo ili udesno.
- Kada prenosite TV, bočna strana TV-a trebala bi biti pokrivena zaštitnim oblogom. (ovisno o modelu)



Montiranje na sto

- 1 Podignite i postavite TV u uspravan položaj na stolu.
 - Ostavite prostor od (najmanje) 10 cm od zida zbog odgovarajuće ventilacije.

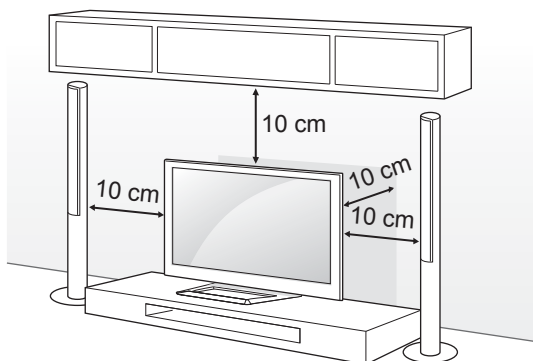

- 2 Uključite kabl za napajanje u zidnu utičnicu.

OPREZ

- Nemojte postavljati TV blizu izvora toplote ili na takve izvore jer to može izazvati požar ili druga oštećenja.

BOSANSKI

Pričvršćivanje TV-a za sto

Pričvrstite TV za sto kako biste spriječili naginjanje prema naprijed, oštećenja i moguće povrede. Da biste pričvrstili TV za sto, umetnite i pritegnite isporučeni vijak na stražnji dio postolja. (Samo 32/37/42LS57**, 32/42/47LM669*)

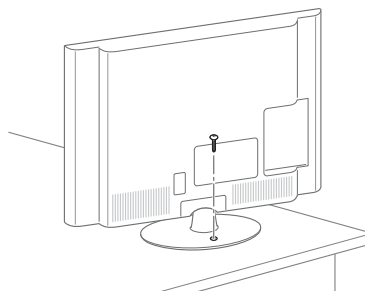

(Samo 32/37LM62**, 32LM64**, 32LM660*)

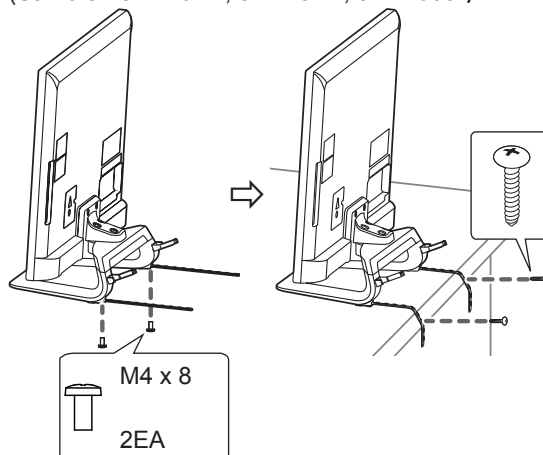

NAPOMENA

(Samo 32/37LM62**, 32LM64**, 32LM660*)

Kako pričvrstiti TV za stol

1. Povežite kablove stolnog postolja na osnovu postolja pomoću vijaka za nosač.
2. Pričvrstite kablove stolnog postolja za sto koristeći vijke za stolno postolje.
3. Nakon pričvršćivanja TV-a, pomaknite sto bliže zidu. Djeca se mogu zavući iza i povrijediti se.

UPOZORENJE

- Da biste spriječili prevrtanje TV-a, on treba biti bezbjedno pričvršćen za pod/zid u skladu sa uputama za postavljanje. Prevrtanje, trešenje ili ljuljanje TV-a može izazvati povredu.

Podešavanje ugla TV-a za ugodnije gledanje

(Ova funkcija nije dostupna za sve modele.)
Zakrenite TV uređaj 20 stepeni ulijevo ili udesno i podesite ugao radi lakšeg gledanja.
(Samo 32/37/42LS57**, 65LM62**, 32/42/47LM669*, 42/47/55LM765*)

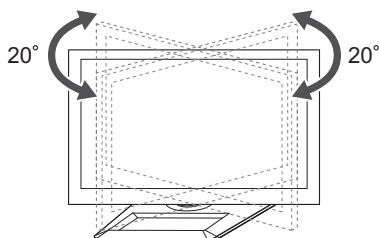

Zakrenite TV uređaj 10 stepeni ulijevo ili udesno i podesite ugao radi lakšeg gledanja.
(Samo 32/37/42/47/55LM62**, 32/42/47/55/60LM64**, 32/42/47/55LM660*, 42/47/55LM67**, 42/47/55LM760*, 42/47/55LM761*)

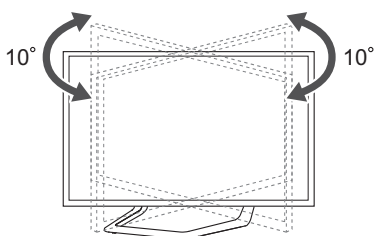
**OPREZ**

Prilikom podešavanja ugla uređaja, pazite na prste.

» Možete se povrijediti ukoliko priključite ruke ili prste. Ako se uređaj previše zakrene, može pasti uz oštećenje ili izazivanje povrede.

(Samo 32/37/42/47/55LM62**, 32/42/47/55/60LM64**, 32/42/47/55LM660*, 42/47/55LM67**, 42/47/55LM760*, 42/47/55LM761*)

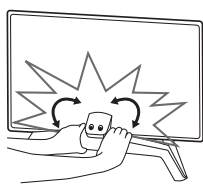

<Stražnja strana>

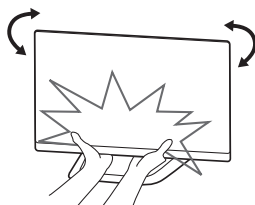

<Prednja strana>

Pričvršćivanje TV-a za zid

(Ova funkcija nije dostupna za sve modele.)

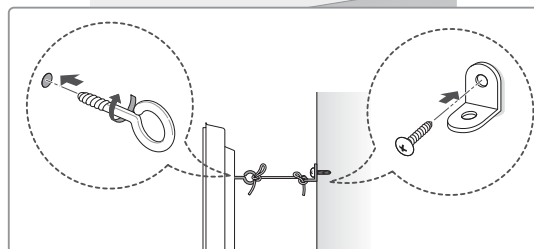
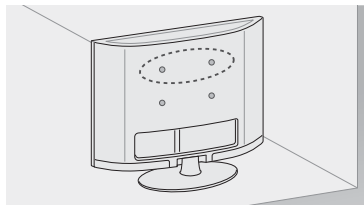

- 1 Umetnite i stegnite okaste vijke ili nosač za TV i vijke na stražnjoj strani TV-a.
 - Ako su vijci postavljeni na mjesto okastih vijaka, najprije uklonite te vijke.
- 2 Montirajte zidne spojnice sa vijcima na zid. Poravnajte poziciju zidne spojnice i okastih vijaka na stražnjem dijelu TV-a.
- 3 Povežite čvrste okaste vijke i zidne konzole jakim užetom. Pazite da uže bude horizontalno u odnosu na ravnu površinu.

**OPREZ**

- Pazite da se djeca ne penju na TV ili vješaju za njega.

**NAPOMENA**

- Koristite platformu ili ormarić koji je dovoljno jak i velik da može sigurno podupirati TV.
- Nosači, vijci i konop ne isporučuju se u paketu. Dodatni pribor možete nabaviti kod lokalnog distributera.

Postavljanje na zid

Pažljivo pričvrstite opcionalni zidni nosač na stražnji dio TV-a i postavite zidni nosač na čvrst zid okomito prema podu. Ako TV želite postaviti na neki drugi građevinski materijal, kontaktirajte kvalificirano osoblje. LG preporučuje da montiranje TV aparata na zid izvrši kvalificirana stručna osoba.

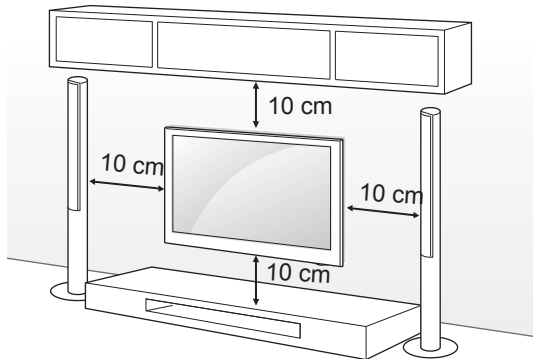

Pazite da koristite vijke i konzolu zidnog nosača koji ispunjavaju VESA standard. Standardne dimenzije za komplete zidnog nosača opisane su u sljedećoj tabeli.

Kupuje se odvojeno (postolje za postavljanje na zid)

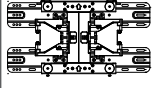
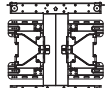
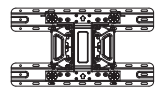
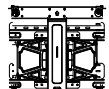
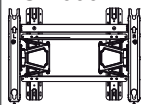
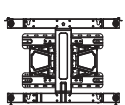
Model	32/37LS57** 32/37LM62** 32LM64** 32LM66**	42LS57** 42/47/55LM62** 42/47/55/60LM64** 42/47/55LM66** 42/47/55LM67** 42/47/55LM76**
VESA (A x B)	200 x 200	400 x 400
Standardni vijak	M6	M6
Broj vijaka	4	4
Postolje za postavljanje na zid	LSW200BX 	LSW400BX 
	LSW220BX 	LSW420BX 
Model	65LM62**	
VESA (A x B)	600 x 400	
Standardni vijak	M8	
Broj vijaka	4	
Postolje za postavljanje na zid	LSW600BX 	LSW620B 

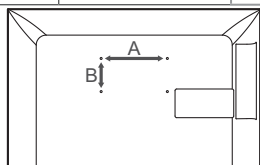

OPREZ

- Najprije isključite napajanje, a zatim pomjerajte ili postavljajte TV. U suprotnom može doći do strujnog udara.
- Ako TV postavite na strop ili ukošen zid, moguće je da uređaj padne i izazove teške povrede. Koristite odobreni LG zidni nosač i kontaktirajte lokalnog prodavača ili kvalificirano osoblje.
- Nemojte suviše pritezati vijke jer to može dovesti do oštećenja televizora i gubitka garancije.
- Koristite vijke i zidne nosače koji ispunjavaju VESA standard. Sva oštećenja ili povrede koje nastanu nepravilnim korištenjem dodatne opreme ili korištenjem nepropisne dodatne opreme nisu pokrivena garancijom.

NAPOMENA

- Koristite vijke koji su na popisu specifikacija za vijke VESA standarda.
- Komplet zidnog nosača sadrži upute za montiranje i neophodne dijelove.
- Zidni nosač je opcionalan. Dodatni pribor možete nabaviti kod lokalnog distributera.
- Dužina vijaka može biti različita ovisno o zidnom nosaču. Pazite da koristite odgovarajuću dužinu.
- Za više informacija pogledajte priručnik koji ste dobili sa zidnim nosačem.
- Prilikom postavljanja postolja za pričvršćivanje na zid koje je napravio neki drugi proizvođač, umetnite unutrašnje odstoynike zidnog nosača u rupe za zidni nosač na TV-u kako biste TV pomjerali po vertikalnom uglu. Molimo vas da ne koristite odstoynike za postolje za postavljanje na zid koje napravila kompanije LG. (Samo 32/37/42LS57**, 32/37/42/47/55LM62**)

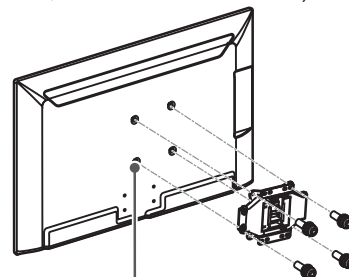

Unutrašnji odstoynik za zidni nosač

- (ovisno o modelu)
- Da biste zaštitili TV ekran (od ogrebotina, otisaka prstiju), TV postavite na ravni stol i nemojte skidati omot.
 - Nakon što sa stražnje strane TV-a skinete omot, instalirajte TV u skladu sa uputstvima koja ste dobili uz proizvod za montažu na zid.
 - Nakon instalacije TV-a skinete zaštitni oblog.

DALJINSKI UPRAVLJAČ

Opisi u ovom priručniku temelje se na tipkama na daljinskom upravljaču.

Pažljivo pročitajte korisnički priručnik i TV koristite pravilno.

Da biste zamijenili baterije, otvorite poklopac baterije, zamijenite baterije (1,5 V AAA) povezujući krajeve ⊕ i ⊖ prema naljepnici unutar odjeljka i zatvorite poklopac baterije.

Da biste izvadili baterije, obavite postupak koji je objašnjen za umetanje baterija, ali u obrnutom smjeru.

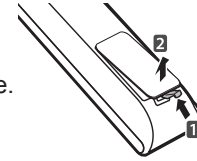

OPREZ

- Nemojte kombinovati stare i nove baterije, jer to može dovesti do oštećenja daljinskog upravljača.

Daljinski upravljač usmjeravajte prema senzoru daljinskog upravljanja na TV-u.

(Samo LM669*)

3D Koristi se za prikaz 3D videa.		EXIT □ Brisanje prikaza na ekranu i vraćanje natrag na gledanje TV-a.
TV/RAD Odabir Radija, TV i DTV programa.		FAV Pristupanje listi omiljenih kanala.
GUIDE Prikazuje programski vodič.		1 (APP/*) APP/* Odabir MHP izvora TV izbornika. (Samo Italija) (Ovisno o modelu)
INFO ○ Prikaz informacija o trenutnom programu i ekranu.		1 @ ORANGE Direktni pristup Internet portalu sa zabavnim sadržajima i vijestima koji je razvila kompanija Orange. (Samo Francuska)
SUBTITLE Pamti vaš željeni titl u digitalnom načinu rada.		← PAGE → Pomjeranje na sljedeći ili prethodni ekran.
Q. MENU Pristup brzim izbornicima.		2 Obojene tipke Služe za pristup posebnim funkcijama u nekim izbornicima. (●): Crvena, (■): Zelena, (○): Žuta, (■): Plava)
INPUT Promjena ulaznog signala.		LIVE TV Povratak na TV UŽIVO.
LIST Pristup popisu sačuvanih programa.		Tipke za upravljanje (■, ▶, II, ◀, ►) Kontrola Premium sadržaja, DVR-a ili izbornika Smart Share ili SIMPLINK kompatibilnih uređaja (USB ili SIMPLINK ili DVR).
Q.VIEW Povratak na prethodni gledani program.		REC ● Koristi se za podešavanje DVR izbornika.
HOME Pristup početnim izbornicima.		3 TIPKE ZA TELETEKST Ove tipke koriste se za teletekst.
MY APPS Prikaz liste Aplikacija.		
Navigacijske tipke (gore/dolje/lijevo/desno) Pomjeranje kroz izbornike ili opcije.		
OK ○ Odabir izbornika ili opcija i potvrda unosa.		
(Natrag) Vraćanje na prethodni nivo.		

(Samo LS57**, LM62**, LM64**, LM660*, LM67**, LM76**)

(Korisnički priručnik) Prikaz korisničkog priručnika.
RATIO Promjena veličine slike.
INPUT Promjena ulaznog signala.
TV/RAD Odabir Radija, TV i DTV programa.
LIST Pristup popisu sačuvanih programa.
(Razmak) Otvaranje praznog prostora na tastaturi na ekranu.
Q.VIEW Povratak na prethodni gledani program.
FAV Pristupanje listi omiljenih kanala.
3D Koristi se za prikaz 3D videa. (Samo LM62**, LM64**, LM66**, LM67**, LM76**)
PAGE Pomjeranje na sljedeći ili prethodni ekran.
SETTINGS Pristupanje glavnim izbornicima.
HOME Pristup početnim izbornicima.
MY APPS Prikaz liste Aplikacija.
Navigacijske tipke (gore/dolje/lijevo/desno) Pomjeranje kroz izbornike ili opcije.
OK Odabir izbornika ili opcija i potvrda unosa.
(Natrag) Vraćanje na prethodni nivo.
GUIDE Prikazuje programski vodič.



EXIT Brisanje prikaza na ekranu i vraćanje natrag na gledanje TV-a.
2 Obojene tipke Služe za pristup posebnim funkcijama u nekim izbornicima. (●): Crvena, (●●): Zelena, (●●●): Žuta, (●●●●): Plava)
3 TIPKE ZA TELETEKST Ove tipke koriste se za teletekst.
SUBTITLE Pamti vaš željeni titl u digitalnom načinu rada.
Q. MENU Pristup brzim izbornicima.
LIVE TV Povratak na TV UŽIVO.
Tipke za upravljanje (■, ►, II, ◀, ▶) Kontrola Premium sadržaja, DVR-a ili izbornika Smart Share ili SIMPLINK kompatibilnih uređaja (USB ili SIMPLINK ili DVR).
REC Koristi se za podešavanje DVR izbornika.
4 ENERGY SAVING Podešavanje svjetline ekrana radi smanjenja potrošnje energije. (Samo LS57**)
INFO Prikaz informacija o trenutnom programu i ekranu. (1 : Samo LS57**) (4 : Samo LM62**, LM64**, LM660*, LM67**, LM76**)
AD (OZ) Isključuje ili uključuje opis zvuka.
5 APP/* APP/* Odabir MHP izvora TV izbornika. (Samo Italija) (Ovisno o modelu)
5 @ ORANGE Direktni pristup Internet portalu sa zabavnim sadržajima i vijestima koji je razvila kompanija Orange. (Samo Francuska)

FUNKCIJE TIPKI MAGIČNOG DALJINSKOG UPRAVLJAČA

Artikl se ne isporučuje sa svim modelima.

Kada se prikaže poruka “Baterija magičnog daljinskog upravljača je gotovo prazna. Zamijenite bateriju”, umetnite novu bateriju.

Da biste zamijenili baterije, otvorite poklopac baterije, umetnite baterije (1,5 V AA) tako da priključci ⊕ i ⊖ odgovaraju oznaci u odjeljku i zatvorite poklopac baterije. Pazite da usmjeravate daljinski upravljač prema senzoru daljinskog upravljanja na TV-u.

Da biste izvadili baterije, obavite postupak koji je objašnjen za umetanje baterija, ali u obrnutom smjeru.

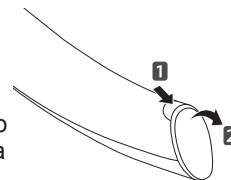

OPREZ

- Nemojte kombinovati stare i nove baterije, jer to može dovesti do oštećenja daljinskog upravljača.

(Samo 60LM645*, 32/42/47/55LM66**, 42/47/55LM67**, 42/47/55LM76**)

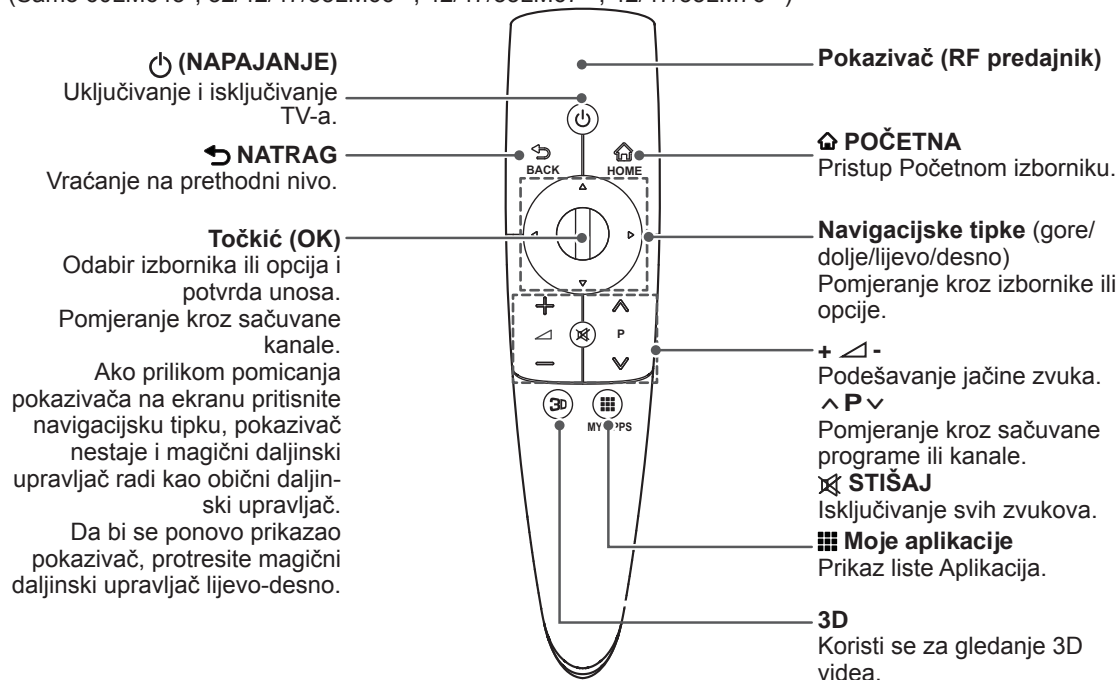

BOSANSKI

1	Ako pritisnete Točkić (OK) na magičnom daljinskom upravljaču, pojavljuje se sljedeći ekran.
2	Pritiskom na ovo dugme prikazat će se tastatura s brojevima kako biste mogli odabrati broj programa.
3	Možete odabrati izbornik Moje aplikacije .

Registriranje magičnog daljinskog upravljača

Čarobni daljinski upravljač najprije treba "upariti" (registrirati) sa TV-om.

Kako registrirati magični daljinski upravljač

	<p>1 Da biste izvršili automatsko registriranje, uključite TV i pritisnite tipku Točkić (OK). Kada registriranje završi, na ekranu se pojavljuje poruka o završetku.</p> <p>2 Ukoliko registriranje ne uspije, isključite TV i ponovo ga uključite, a zatim pritisnite tipku Točkić (OK) kako biste dovršili registriranje.</p>
---	---

Kako ponovno registrirati magični daljinski upravljač

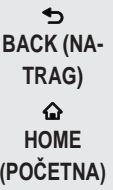
	<p>1 Pritisnite i zadržite tipke BACK i HOME za 5 sekundi da biste resetovali, a zatim registrirajte prateći gornje upute pod "Kako registrirati čarobni daljinski upravljač".</p> <p>2 Da biste ponovno registrirali čarobni daljinski upravljač, pritisnite i držite tipku BACK 5 sekundi dok je upravljač usmjeren prema TV-u. Kada registriranje završi, na ekranu se pojavljuje poruka o završetku.</p>
--	---

Kako koristiti magični daljinski upravljač

	<p>1 Ako pokazivač nestane, daljinski upravljač pomaknite malo ulijevo ili udesno. Nakon toga će se pokazivač automatski prikazati na ekranu.</p> <p>» Ukoliko se pokazivač ne koristi određeni vremenski period, nestat će sa ekrana.</p> <p>2 Pokazivač možete pomjeriti usmjeravanjem prijemnika pokazivača na daljinskom upravljaču prema TV aparatu i njegovim pokretanjem ulijevo, udesno, prema gore ili prema dolje.</p> <p>» Ukoliko pokazivač ne radi pravilno, nemojte koristiti daljinski upravljač 10 sekundi i onda pokušajte ponovo.</p>
---	---

Mjere predostrožnosti koje je potrebno poduzeti prilikom korištenja magičnog daljinskog upravljača

- Daljinski upravljač koristite unutar maksimalne daljine komuniciranja (10 m). Korištenje daljinskog upravljača na udaljenosti većoj od navedene ili ako mu neki predmet ometa rad, može dovesti do prekida komunikacije.
- Prekid komunikacije može nastati i zbog obližnjih uređaja. Električni uređaji kao što je mikrovalna pećnica ili bežični LAN proizvodi mogu izazvati smetnje jer koriste isti frekvenzijski opseg (2,4 GHz) koji koristi i magični daljinski upravljač.
- Magični daljinski upravljač može se oštetiti ili prestati pravilno funkcionirati ukoliko se ispusti na tvrdu površinu ili bude izložen jakom udarcu.
- Pazite da ne udarite u namještaj ili ljude u okolini dok koristite magični daljinski upravljač.
- Proizvođač i osobe koje vrše instaliranje ne mogu pružiti uslugu koja se odnosi na sigurnost ljudi jer dati bežični uređaj ima mogućnost interferencije električnih valova.
- Preporučuje se da pristupna tačka bude locirana na udaljenosti većoj od 1 m od TV uređaja. Ako je pristupna tačka instalirana na udaljenosti manjoj od 1 m, moguće je da magični daljinski upravljač neće raditi kako se očekuje zbog frekvencijskih smetnji.

KORIŠTENJE KORISNIČKOG PRIRUČNIKA

Korisnički priručnik vam omogućava jednostavnije pristupanje detaljnim informacijama o TV-u.



- 1 Pritisnite tipku  **POČETNI** kako biste pristupili izborniku **POČETNI**.
- 2 Odaberite **Korisnički priručnik** i pritisnite **Točkić (OK)**.



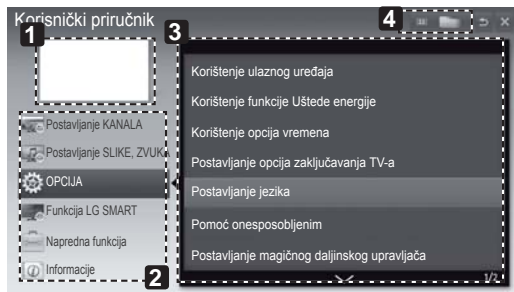

NAPOMENA

- Korisničkom priručniku možete pristupiti i pritiskom tipke  (**Korisnički priručnik**) na daljinskom upravljaču.

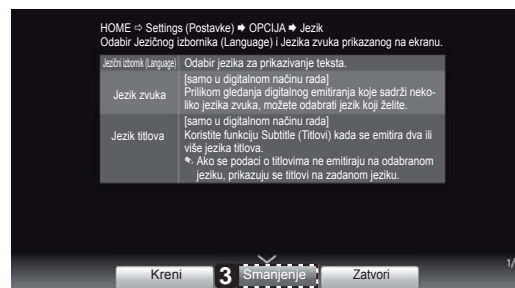
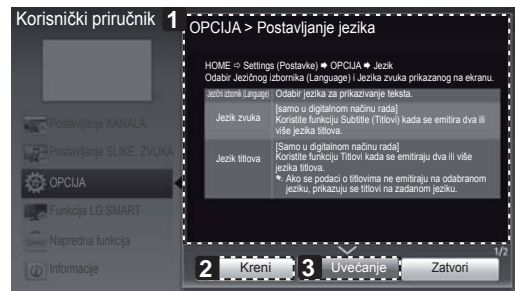

- 1 Prikazuje program koji se trenutno gleda ili ekran ulaznog izvora.
- 2 Omogućava da izaberete kategoriju koju želite.
- 3 Omogućava da izaberete stavku koju želite. Možete koristiti / da biste se pomjerali između stranica.
- 4 Omogućava pretraživanje opisa funkcije koju želite iz indeksa.



- 1 Prikazuje opis odabranog izbornika. Možete koristiti / za pomjeranje po stranicama.
- 2 Prebacivanje direktno na odabrani izbornik iz Korisničkog priručnika.
- 3 Umanjeni ili uvećani prikaz ekrana.

ODRŽAVANJE

Čišćenje TV-a

Redovno čistite TV kako biste osigurali njegovu najbolju učinkovitost i produžili životni vijek proizvoda.



OPREZ

- Pazite da prvo isključite napajanje i iskopčate kabl za napajanje i sve ostale kablove.
- Kada se TV ostavi bez nadzora i ne koristi se duže vrijeme, isključite kabl za napajanje iz utičnice kako biste spriječili moguća oštećenja uslijed grmljavine ili naponskih udara.

Ekran, okvir, ormarić i postolje

- Da biste uklonili prašinu ili manje zaprljanje, obrišite površinu suhom, čistom i mekanom krpom.
- Da biste uklonili veliko zaprljanje, obrišite površinu mekom krpom nakvašenom čistom vodom ili razblaženim blagim deterdžentom. Zatim je odmah obrišite suhom krpom.



OPREZ

- Uvijek pazite da ne dodirujete ekran jer to može izazvati oštećenja na njemu.
- Nemojte gurati, trljati ili udarati ekran noktom ili nekim ostrim predmetom jer to može izazvati ogrebotine i izobličenja slike.
- Nemojte koristiti hemikalije jer one mogu oštetiti uređaj.
- Nemojte prskati tekućinu na površinu. U slučaju da voda dospije u TV, može doći do požara, strujnog udara ili nepravilnog rada uređaja.

Kabl za napajanje

Redovno uklanjajte akumuliranu prašinu ili prljavštinu na kablju za napajanje.

RJEŠAVANJE PROBLEMA

Problem	Rješenje
Nije moguće kontrolirati TV putem daljinskog upravljača.	<ul style="list-style-type: none"> • Provjerite senzor daljinskog upravljača na uređaju i pokušajte ponovo. • Provjerite ima li nekih prepreka između uređaja i daljinskog upravljača. • Provjerite da li baterije još funkcioniraju i jesu li pravilno instalirane (+ na ⊕, - na ⊖).
Nema slike na ekranu i ne reproducira se zvuk.	<ul style="list-style-type: none"> • Provjerite je li uređaj uključen. • Provjerite je li kabl za napajanje uključen u utičnicu. • Provjerite ima li problema sa funkcioniranjem zidne utičnice uključivanjem drugih uređaja.
TV se iznenada isključuje.	<ul style="list-style-type: none"> • Provjerite postavke kontrole napajanja. Mogući prekid napajanja. • Provjerite je li funkcija Automatsko isključivanje aktivirana u opciji Postavke vremena. • Ako nema signala kada je TV uključen, TV će se automatski isključiti nakon 15 minuta neaktivnosti.
Prilikom povezivanja na računar (RGB/ HDMI DVI), prikazuje se poruka 'Nema signala' ili 'Nevažeci format'.	<ul style="list-style-type: none"> • Isključite/uključite TV putem daljinskog upravljača. • Ponovo povežite RGB/HDMI kabl. • Ponovo pokrenite računar dok je TV uključen.

SPECIFIKACIJE

Specifikacije proizvoda mogu biti promijenjene bez prethodne obavijesti uslijed nadogradnje funkcija proizvoda.

(Samo 32/37/42LS575*, 32/42/47/55/60LM64**, 32/42/47/55LM66**, 42/47/55LM67**, 42/47/55LM76**)

Specifikacija bežičnog LAN modula (TWFM-B003D)	
Standard	IEEE802.11a/b/g/n
Frekvencijski opseg	2400 do 2483,5 MHz 5150 do 5250 MHz 5725 do 5850 MHz
Modulacija	CCK / OFDM / MIMO
Izlazna snaga (tipično)	802.11a: 11 dBm 802.11b: 15 dBm 802.11g: 13 dBm 802.11n - 2.4GHz: 13 dBm 802.11n - 5GHz: 13 dBm
Brzina prenosa	802.11a/g: 54 Mbps 802.11b: 11 Mbps 802.11n: 300 Mbps
Pojačanje antene (tipično)	2400 do 2483,5 MHz: -2.5dBi 5150 do 5250 MHz: -2.2dBi 5725 do 5850 MHz: -2.9dBi
Zauzeti protok	802.11a/b/g: HT20 802.11n: HT20/40
<ul style="list-style-type: none"> Budući da područje kanala može biti različito za pojedine zemlje, korisnik ne može promijeniti ili posediti radnu frekvenciju; ovaj proizvod je postavljen prema regionalnoj tablici frekvencija. 	
	

BOSANSKI

(Samo 60LM645*, 32/42/47/55LM66**, 42/47/55LM67**, 42/47/55LM76**)

Specifikacija Bluetooth modula (BM-LDS302)	
Standard	Bluetooth verzija 3.0
Frekvencijski opseg	2400 ~ 2483,5 MHz
Izlazna snaga (maks.)	10 dBm ili manje
Brzina prenosa (maks.)	3 Mbps
Razdaljina komuniciranja	Linija otvorenog pogleda približno 10 m
	



УПАТСТВО ЗА КОРИСНИКОТ **LED LCD ТЕЛЕВИЗОР**

Ве молиме внимателно прочитајте го
упатството пред да ракувате со вашиот уред и
задржете го за користење во иднина.

СОДРЖИНА

3 ЛИЦЕНЦИ

3 ИЗВЕСТУВАЊЕ ЗА СОФТВЕР СО ОТВОРЕН ИЗВОРЕН КОД

4 БЕЗБЕДНОСНИ УПАТСТВА

10 - Гледање на 3D слика (само 3D модели)

12 ПОСТАПКА ЗА ИНСТАЛИРАЊЕ

12 СОСТАВУВАЊЕ И ПОДГОТОВКА

- 12 Распакување
- 15 Одделно купување
- 16 Делови и копчиња
- 17 Подигнување и пренесување на телевизорот
- 18 Поставување на маса
- 20 Монтирање на сид

21 ДАЛЕЧИСКИ УПРАВУВАЧ

23 ФУНКЦИИ НА МАГИЧНИОТ ДАЛЕЧИСКИ УПРАВУВАЧ

- 24 Регистрирање на магичниот далечински управувач
- 24 Како да го користите магичниот далечински управувач
- 24 Мерки на претпазливост при користење на магичниот далечински управувач

25 УПОТРЕБА НА УПАТСТВОТО ЗА КОРИСТЕЊЕ

26 ОДРЖУВАЊЕ

- 26 Чистење на телевизорот
- 26 - Екран, рамка, куќиште и држач
- 26 - Кабел за напојување

26 ОТСТРАНУВАЊЕ НА ПРОБЛЕМИ

27 СПЕЦИФИКАЦИИ

ПРЕДУПРЕДУВАЊЕ

- Ако ја игнорирате пораката за предупредување, можете да бидете сериозно повредени или постои можност за несреќа или смрт.

ВНИМАНИЕ

- Доколку ја игнорирате пораката за претпазливост, постои можност полесно да се повредите или да дојде до оштетување на производот.

ЗАБЕЛЕШКА

- Забелешката ви помага да го разберете и безбедно да го користите производот. Пред користење на производот внимателно прочитајте ја забелешката.

ЛИЦЕНЦИ

Поддржаните лиценци може да се разликуваат во зависност од моделот. За повеќе информации околу лиценците, посетете ја страницата www.lge.com.



Произведено под лиценца на Dolby Laboratories. “Dolby” и двојниот-D симбол се заштитени трговски знаци на Dolby Laboratories.



HDMI, логото HDMI и High-Definition Multimedia Interface (мултимедијален интерфејс со висока дефиниција) се трговски марки или регистрирани трговски марки на HDMI Licensing LLC.



ABOUT DIVX VIDEO: DivX® е дигитален видео формат создаден од DivX, LLC, филијала на Rovi Corporation. Ова е уред со официјален DivX Certified® сертификат кој репродуцира DivX видео. Посетете ја веб-страницата divx.com за повеќе информации и софтверски алатки за конвертирање на вашите фајлови во DivX видео.

ЗА DIVX ВИДЕО-ПО-ПОТРЕБА: Овој уред со DivX® сертификат мора да биде регистриран за да репродуцира DivX видео-по-потреба (VOD) содржини. За да го добиете кодот за регистрација, најдете го одделот DivX VOD во менито за поставување на уредот. Посетете ја веб-страницата vod.divx.com за повеќе информации околу завршувањето на регистрацијата.

“DivX Certified® за репродукција на DivX® видео до HD 1080p, вклучувајќи и премиум содржини.”

“DivX®, DivX Certified® и придружните лого ознаки се заштитени трговски марки на Rovi Corporation или нејзините филијали и се користат под лиценца.”

“Опфатено со еден или повеќе од следните патенти во САД :
7,295,673; 7,460,668; 7,515,710; 7,519,274”



Произведено под лиценца со броевите на патенти во САД: 5.956.674; 5.974.380; 6.487.535 и други патенти во САД или светот кои се издадени или се во фаза на чекање. DTS, симболот & DTS се регистрирани заштитни знаци & DTS 2.0+Digital Out е заштитен знак на DTS, Inc. Производот вклучува софтвер. © DTS, Inc. Сите права се задржани.

ИЗВЕСТУВАЊЕ ЗА СОФТВЕР СО ОТВОРЕН ИЗВОРЕН КОД

За да го добиете изворниот код според GPL, LGPL, MPL и другите лиценци за отворен изворен код кој се користи кај овој производ, посетете ја страницата <http://opensource.lge.com>. Покрај изворниот код, достапни за превземање се и сите наведени одредби на лиценца, одрекувања од одговорност и известувања за авторски права. LG Electronics исто така ќе ви обезбеди отворен изворен код на CD-ROM диск за одреден надоместок кој го покрива трошокот за вршење на дистрибуцијата (како трошокот за медиумот, испораката и ракувањето) по доставено e-mail барање до opensource@lge.com. Оваа понуда е валидна три (3) години од датумот на купување на производот.

БЕЗБЕДНОСНИ УПАТСТВА



Пред да го користите производот прочитајте ги внимателно овие безбедносни мерки на претпазливост.

! ПРЕДУПРЕДУВАЊЕ



- Не поставувајте ги телевизорот и далечинскиот управувач во следните опкружувања:
 - Места изложени на директна сончева светлина
 - Област со висока влажност како бања
 - Во близина на извори на топлина како печки и други уреди кои емитуваат топлина
 - Во близина на работни маси во кујни или развлажнувачи каде лесно може да бидат изложени на пареа или масло
 - Области изложени на дожд или ветер
 - Во близина на садови со вода како вазни
- Во спротивно, тоа може да предизвика пожар, електричен удар, неисправно функционирање или деформирање на производот.



- Не поставувајте го производот на места каде може да биде изложен на прашина. Тоа би можело да предизвика опасност од пожар.

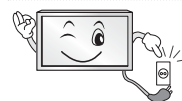

- Приклучокот за електрична мрежа треба да служи како елемент за исклучување. Приклучокот треба да може веднаш да се употреби.



- Не допирајте го струјниот кабел со влажни раце. Покрај тоа, доколку приклучокот на кабелот се влажни или покриени со прашина, исушете го целосно приклучокот на електричниот кабел или избришете ја прашина. Може да добиете струен удар како резултат на преголема влажност.



- Водете сметка струјниот кабел да го поврзете на заземјена струја. (Освен за уреди кои не се заземјуваат.) Во спротивно, може да се случи да ве удри струја или да бидете повредени.

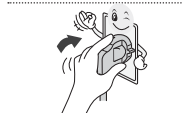

- Кабелот за струја вметнете го целосно. Доколку струјниот кабел не биде целосно вметнат, може да избувне пожар.



- Внимавајте струјниот кабел да не дојде во допир со жешки предмети како на пр. греалка. Тоа би можело да предизвика пожар или опасност од електричен удар.

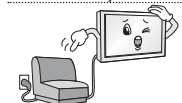

- Не поставувајте тежок предмет, или самиот производ, на кабелот за напојување. Во спротивно, би можело да дојде до пожар или електричен удар.



- Превиткајте го кабелот на антената помеѓу внатрешниот и надворешниот дел од зградата за да се спречи протекување на дождот во кабелот. Тоа би можело да предизвика оштетување заради водата во производот и електричен удар.

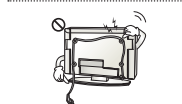

- При поставување на телевизорот на сид, внимавајте на неговата задна страна да не се протегаат каблите за напојување и сигнал. Тоа би можело да предизвика пожар или електричен удар.

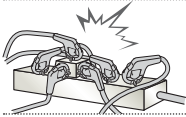

- Не приклучувајте премногу електрични уреди на единечен електричен штекер со повеќе приклучоци.
Во спротивно, би можело да дојде до пожар заради прегревање.

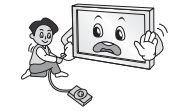

- Не испуштајте го производот и не дозволувајте да падне при поврзување на надворешни уреди.
Во спротивно, би можело да дојде до повреда или оштетување на производот.



- Материјалите отпорни на влага или најлонските обвивки за пакување чувајте ги надвор од дофат на деца.
Материјалот отпорен на влага е штетен доколку се проголта. Ако случајно се проголта, натерајте го лицето да поврати и посетете ја најблиската болница. Покрај тоа, најлонските обвивки може да предизвикаат гушење. Чувајте ги надвор од дофат на деца.



- Не дозволувајте деца да се качуваат или да се држат со својата тежина на телевизорот.
Во спротивно, телевизорот може да падне и да предизвика сериозни повреди.



- Внимавајте кога ги фрлате истрошените батерии за да спречите дете да ги стави во уста.
Во случај да ги проголта, веднаш однесете го на лекар.

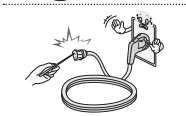

- Не вметнувајте проводник (како што се метални прачки) на едната страна од струјниот кабел додека неговата друга страна е поврзана на влезниот приклучок на ѕидот. Покрај тоа, не допирајте го струјниот кабел веднаш по неговото приклучување на влезниот приклучок на ѕидот.
Може да ве удри струја.
(Во зависност од моделот)



- Немојте да ставате или чувате запаливи супстанции во близина на производот. Постои опасност од експлозија или пожар како резултат на невнимателно ракување со запаливи супстанции.



- Не испуштајте метални објекти како што се метални парички, шноли, или жица во производот, или запаливи објекти како што се хартија и чкорчиња од кибрит. Децата треба особено да внимаваат.
Може да дојде до струен удар, пожар или повреда. Доколку надворешен предмет се испушти во производот, исклучете го струјниот кабел и контактирајте со сервисниот центар.



- Не прскајте вода на производот и не чистете го со запаливи материи (разредувач или бензол). Може да дојде до пожар или незгода од струен удар.

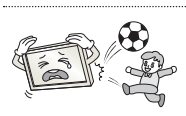

- Не дозволувајте удирање или паѓање на објекти во производот и не фрлајте предмети кон екранот.
Би можеле да се повредите или производот може да се оштети.



- Никогаш не допирајте го овој производ или антената за време на грмотевици или молњи.
Може да ве удри струја.

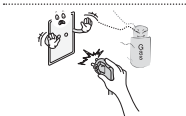

- Никогаш не допирајте го штекерот на ѕидот кога постои испуштање на гас - отворете ги прозорците и проветрете.
Тоа може да предизвика пожар или запалување со искра.



- Немојте сами да го расклопувате, поправате или модификувате производот. Може да дојде до пожар или незгода од струен удар. Контактирајте го сервисниот центар за проверка, калибрација или поправка.



- Ако се случи нешто од подолу наведеното, веднаш исклучете го производот од напојување и обратете се до локалниот сервисен центар.
 - Производот е удрен
 - Производот е оштетен
 - Туѓи тела се навлезени во производот
 - Производот испушта чад или чуден мирисОва може да предизвика пожар или електричен удар.



- Ако немате намера да го користите производот подолго време, исклучете го струјниот кабел од производот. Наталожената прашина може да предизвика пожар или поради оштетена изолација може да дојде до истекување на електрична струја, струен удар или пожар.



- Уредот не би требало да се изложува на капење и прскање и на него не треба да се поставуваат предмети наполнети со течности, како на пр. вазни.

ВНИМАНИЕ



- Инсталирајте го производот на места каде што нема радио бранови.



- Треба да има доволно растојание помеѓу надворешната антена и електричниот вод за да се спречи контакт меѓу нив дури и ако антената падне. Тоа би можело да предизвика електричен удар.

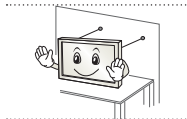

- Не инсталирајте го производот на места како нестабилни полица или закосени површини. Исто така, избегнувајте места каде постојат вибрации или каде производот не би имал добра подлога. Во спротивно, производот може да падне или да се преврти, што може да предизвика повреди или оштетување на производот.

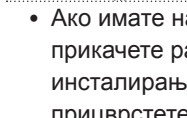

- Ако го инсталирате телевизорот на држач, потребно е да се преземат мерки за да се спречи превртување на производот. Во спротивно, производот може да падне и да предизвика повреди.

- Ако имате намера производот да го монтирате на сид, на задната страна од производот прикачете рамка за монтирање усогласена со VESA стандардот (опционален дел). При инсталирање на уредот со користење на носач за на сид (опционален дел), внимателно прицврстете го за да не дојде до паѓање.

- Користете само додатоци / опрема наведени од производителот.

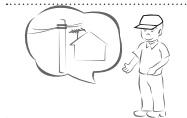

- При инсталирање на антената, обратете се до квалификуван сервисер. Може да дојде до опасност од пожар или електричен удар.

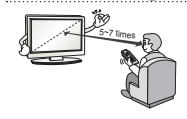

- Кога гледате телевизија, ви препорачуваме да се наоѓате на растојание барем 5 до 7 пати поголемо од дијагоналата на екранот. Доколку гледате телевизија подолго период, тоа може да предизвика заматување на видот.

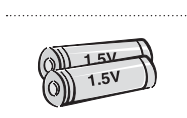

- Користете го единствено специфицираниот тип на батерија. Во спротивно, би можело да дојде до оштетување на далечинскиот управувач.

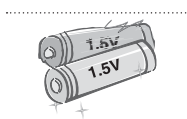

- Не мешајте ги новите со старите батерии. Тоа може да предизвика прегревање или истекување на батериите.

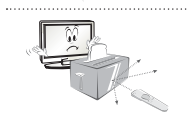

- Водете сметка да нема предмети помеѓу далечински управувач и неговиот сензор.



- Сигналот од далечинскиот управувач може да биде попречен од сончева светлина или друг вид силна светлина. Во овој случај, затемнете ја собата.

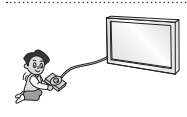

- При поврзување надворешни уреди како конзоли за видео игри, проверете дали каблите за поврзување се доволно долги. Во спротивно, производот може да се преврти, што може да предизвика повреди или оштетување на производот.



- Немојте да го вклучувате/исклучувате на уредот со вметнување или вадење на струјниот кабел од штекерот на ѕидот. (Не употребувајте го приклучокот на струјниот кабел како прекинувач.)

Тоа би можело да предизвика механичко оштетување или пак струен удар.

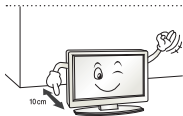

- Следете ги упатствата за инсталирање наведени подолу за да се спречи прегревање на производот.
 - Растојанието меѓу производот и ѕидот треба да биде поголемо од 10 cm.
 - Не вршете инсталирање на производот на места без вентилација (на пр. на полица или шкаф).
 - Немојте да го инсталирате производот на тепих или перница.
 - Внимавајте отворот за вентилација да не е блокиран од покривка за маса или завеса.

Во спротивно, тоа би можело да предизвика пожар.

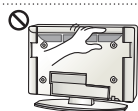

- Внимавајте да не ги допрете отворите за вентилација при гледање на телевизорот подолго време, бидејќи отворите за вентилација можат да станат жешки. Ова не влијае врз функционирањето или перформансите на производот.

- Одвреме навреме проверете го кабелот на уредот и доколку забележите оштетување или неисправност, исклучете го и прекинете со употребата на уредот додека не се замени неисправниот дел од кабелот од страна на овластен сервисер.



- Спречете собирање на прашина на приклучоците на електричниот кабел или штекерот.

Тоа би можело да предизвика опасност од пожар.

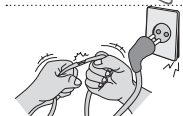

- Заштитете го струјниот кабел од физичко и механичко оштетување, како извиткување, всукување, приклетување, притиснување со врата, или нагазување. Особено внимавајте на приклучоците, штекерите и местото каде кабелот излегува од уредот.



- Не притискате силно на панелот со рака или остар предмет, како нокт, молив или пенкало, и не гребете го.



- Избегнувајте допирање на екранот или задржување на прстите на него подолго време. При ова може да се предизвикаат некои привремени ефекти на избличување на екранот.



- При чистење на производот и неговите компоненти, прво откачете го кабелот за напојување и потоа избришете го производот со мека крпа. Примена на прекумерен притисок може да предизвика гребене или губење на бојата. Не прскајте вода на производот и не бришете го со влажна крпа. Никогаш не користете средства за чистење стакло, индустриски или средства за давање сјај за автомобили, абразиви или восок, бензол, алкохол итн., кои може да го оштетат производот и неговиот панел.

Во спротивно може да дојде до пожар, електричен удар или оштетување на производот (деформација, корозија или кршење).

- Сè додека уредот е поврзан на ѕиден штекер на наизменична струја, тој е поврзан на извор на напојување иако можеби вие сте го исклучиле со ПРЕКИНУВАЧ.



- При откачување на кабелот, држете го за приклучокот и повлечете. Ако жиците во кабелот за напојување се прекинати, може да дојде до пожар.



- При преместување на производот, внимавајте прво да го исклучите напојувањето. Потоа, откачете ги каблите за напојување, антенските кабли и сите кабли за поврзување. Телевизорот или кабелот за напојување може да се оштетат и да предизвикаат пожар или електричен удар.



- При преместување или распакување на производот, заради неговата тежина работете по двајца.
Во спротивно, може да дојде до повреда.



- Контактирајте го сервисниот центар еднаш годишно за да се исчистат внатрешните делови на уредот.
Насобраната прашина може да предизвика механички оштетувања.



- Наведете ги сите сервисирања на овластени сервисни лица. Сервисирање е потребно кога уредот е оштетен на каков било начин, како во случај на неисправност на кабелот за напојување или приклучокот на кабелот, прскање на течност или кога објекти паднале во уредот, изложување на уредот на дожд или влага, кога тој не функционира нормално, или доколку се испушти.



- Ако производот е ладен на допир, при вклучувањето може да се појави мало “треперење”. Ова е нормално, кај производот нема никаков проблем.



- Панелот е производ со висока технологија, со резолуција од два до шест милиони пиксели. На панелот може да се видат мали црни точки и/или светло обоени точки (црвени, сини или зелени) со големина од 1 p.p.t. Ова не укажува на дефект и не влијае врз перформансите и сигурното функционирање на производот.
Овој феномен исто така се случува и кај производи на трети страни и не може да биде причина за замена или враќање на пари.



- Во зависност од местото на гледање може да забележите различна осветленост и боја на екранот (лево/десно/горе/долу).
Овој феномен се должи на карактеристиките на панелот. Ова не е поврзано со перформансите на производот, и тоа не претставува неисправност.



- Долготрајното прикажување на неподвижна слика (на пр. емитување на лого на канал, мени на екран, сцена од видео игра) може да предизвика оштетување на екранот, што резултира со ефект познат како врежување на сликата. Гаранцијата на производот не го покрива врежувањето на сликата.

Избегнувајте прикажување на неподвижна слика на екранот од телевизорот подолго време (2 или повеќе часови за LCD, 1 или повеќе часови за плазма).

Исто така, ако подолго време гледате телевизија со сооднос на сликата 4:3, може да дојде до врежување на сликата на рабовите на панелот.

Овој феномен исто така се случува и кај производи на трети страни и не може да биде причина за замена или враќање на пари.

• Генериран звук

Звук на “крцкање”: Звукот на крцкање кој настанува за време на гледање или исклучување на телевизорот се генерира при термичко собирање на пластиката заради температурата и влажноста. Овој шум е вообичаен кај производите кај кои доаѓа до термички деформации.

Брмчење на електричните кола/зуење на панелот: Шум со ниско ниво се генерира од колата со преклопување со голема брзина, кои испорачуваат големи количини на струја за функционирање на производот. Шумот се разликува во зависност од производот.

Овој генериран звук не влијае врз перформансите и сигурното функционирање на производот.

Гледање на 3D слика (само 3D модели)



ПРЕДУПРЕДУВАЊЕ

Условите за гледање

- Време на гледање
 - При гледање 3D содржини, направете пауза од 5 - 15 минути на секој час. Гледање 3D содржини подолг период може да предизвика главоболка, вртоглавица или замор на очите.

Оние кои имаат фотосензитивна епилепсија или хронични болести

- Некои корисници може да доживеат напад или други ненормални симптоми кога се изложени на треперење на светлина или одредени секвенци од 3D содржини.
- Не гледајте 3D видео ако чувствувате гадење, ако сте бремени и/или имате хронична болест како епилепсија, срцеви проблеми или нарушување на крвниот притисок, итн.
- 3D содржините не се препорачуваат за лица кои страдаат од стерео слепило или стерео аномалија. Може да се доживеат двојни слики или непријатност при гледањето.
- Ако имате страбизам (шашливи очи), амблиопија (слаб вид) или астигматизам, може да имате проблеми со осетот за длабочина и лесно да почувствувате замор заради двојни слики. Се препорачуваат почести паузи во однос на просекот за возрасни.
- Ако видот ви се разликува меѓу десното и левото око, корегирајте го видот пред да гледате 3D содржини.

Симптоми кои наложуваат прекинување или воздржување од гледање 3D содржини

- Не гледајте 3D содржини кога чувствувате замор од недостаток на сон, премногу работа или пиене.
- Ако почувствувате некои од овие симптоми, престанете со користење/гледање на 3D содржини и доволно одморете се додека симптомите не исчезнат.
 - Посоветувајте се со доктор ако симптомите продолжат и понатаму. Симптомите може да вклучуваат главоболка, болка во очите, вртоглавица, гадење, палпитација, заматување, непријатно чувство, двојна слика, визуелна непријатност или замор.



ВНИМАНИЕ

Условите за гледање

- Растојание на гледање
 - При гледање 3D содржини одржувајте растојание кое е барем двапати поголемо од дијагоналата на екранот. Ако почувствувате непријатност при гледање 3D содржини, преместете се подалеку од телевизорот.

Гледање и возраст

- Бебиња/деца
 - Користењето/гледањето 3D содржини кај деца на возраст под 5 години е забрането.
 - Деца под 10-годишна возраст може да реагираат бурно и да се возбудат премногу бидејќи нивната визија е во развој (на пр.: да се обидуваат да го допрат екранот или да скокнат во него. Потребно е специјално надгледување и внимание за деца кои гледаат 3D содржини.
 - Децата имаат поголема бинокуларна несразмерност за 3D презентации отколку возрасните бидејќи растојанието помеѓу очите им е помало од она кај возрасните. Затоа тие гледаат поголема стереоскопска длабочина во споредба со возрасните за истата 3D слика.
- Тинејџери
 - Тинејџерите под 19-годишна возраст може да реагираат со поголема чувствителност заради стимулацијата од светлината на 3D содржините. Советувајте ги да не гледаат 3D содржини подолго време кога се уморни.
- Постари лица
 - Постарите лица може да забележат помалку 3D ефекти во споредба со младите. Не седете поблиску до телевизорот од препорачаното растојание.

Мерки на претпазливост при користење на 3D очила

- Обрнете внимание да користите LG 3D очила. Во спротивно, може да не бидете во можност да гледате 3D видео правилно.
- Не користете ги 3D очилата наместо вашите нормални очила, очилата за сонце или заштитните очила.
- Користењето на модификувани 3D очила може да предизвика замор на очите или изобличување на сликата.
- Не чувајте ги 3D очилата на екстремно високи или ниски температури. Тоа ќе предизвика деформации.
- 3D очилата се кршливи и лесно може да се изгребат. При бришење на леќите секогаш користете мека и чиста крпа. Немојте да ги гребете леќите на 3D очилата со остри предмети или да ги чистите/бришете со хемикалии.

! ЗАБЕЛЕШКА

- Прикажаната слика може да се разликува од вашиот телевизор.
- OSD (On Screen Display - приказ на екранот) може малку да се разликува од приказот што е даден во ова упатство.
- Достапните менија и опции може да се разликуваат во зависност од влезниот извор или моделот на производот кој го користите.
- Во иднина, на овој телевизор може да му бидат додадени нови функции.
- Телевизорот може да се стави во режим на подготвеност за да се намали потрошувачката на енергија. Освен тоа, телевизорот треба да го исклучите доколку нема да работи некое време, бидејќи на тој начин ќе ја намалите потрошувачката на енергија.
- Потрошувачката на електричната енергија може значително да се намали доколку го намалите нивото на осветленост на сликата, со што ќе се намалат и вкупните трошоци на користење на телевизорот.

ПОСТАПКА ЗА ИНСТАЛИРАЊЕ

- 1 Отворете го пакувањето и проверете дали е вклучена комплетната дополнителна опрема.
- 2 Прикачете го држачот на телевизорот.
- 3 Поврзете надворешен уред на телевизорот.
- 4 Обрнете внимание да биде достапно мрежното поврзување.
Мрежните ТВ функции можете да ги користите само кога е направено поврзување со мрежа.

СОСТАВУВАЊЕ И ПОДГОТОВКА

Распакување

Проверете дали во кутијата на производот ги има елементите подолу. Доколку недостасува некој дел од опремата, обратете се до локалниот продавач кај кој сте го купиле производот. Сликите во ова упатство може да се разликуваат од реалниот производ и дел.

! ВНИМАНИЕ

- За да обезбедите сигурно и долготрајно користење, немојте да користите неодобрени предмети.
- Какви било оштетувања или повреди настанати заради употреба на неодобрени предмети не се опфатени со гаранцијата.
- Одредени модели на екранот имаат прилепен тенок слој и тој не смее да се отстранува.

! ЗАБЕЛЕШКА

- Елементите кои се испорачуваат со вашиот производ може да се разликуваат во зависност од моделот.
- Спецификациите на производите или содржината на ова упатство може да бидат променети без претходно известување заради надградување на функциите на производите.
- За оптимално поврзување, HDMI каблите и USB уредите треба да имаат лежиште со дебелина помала од 10 mm и широчина помала од 18 mm. Доколку USB кабелот или USB меморискиот уред не може да се вметне во USB влезот на телевизорот, употребете продолжителен кабел кој поддржува USB 2.0.

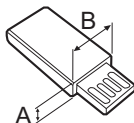
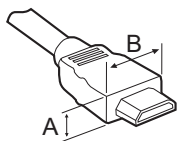

*A ≤ 10 mm

*B ≤ 18 mm

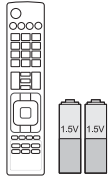

Далечински управувач и батерии (AAA)
(Погледнете на стр. 21, 22)

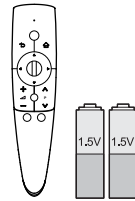

Магичен далечински управувач, батерии (AA)
(Само 60LM645*, 32/42/47/55LM66**, 42/47/55LM67**, 42/47/55LM76**)
(Погледнете на стр. 23)

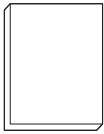

Упатство за корисникот

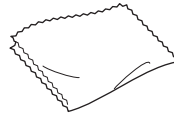

Крпа за полирање
(Во зависност од моделот)
Се користи за отстранување на прав од кукиштето.

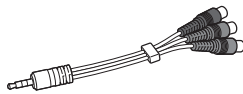

Компонентен видео кабел
(Погледнете на стр. B-16)

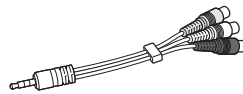

Композитен видео кабел
(Погледнете на стр. B-16, B-18)



Очила за 3D кино
Бројот на 3D очила може да се разликува во зависност од моделот или земјата.
(Освен за 32/37/42LS57**)



Очила за двојно играње
(Само 42/47/55LM76**)

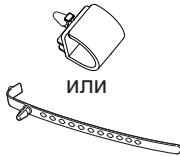

Држач за кабли
(Во зависност од моделот)
(Погледнете на стр. A-7, A-8)



Кабел за напојување
(Само 32/37/42LS57**, 32/37/42/47/55LM62**)



Завртки за држач
8EA, M4 x 20
(Погледнете на стр. A-3, A-4, A-5, A-6)



Завртки за поставување на маса
(1EA: Само 32/37/42LS57**, 32/42/47LM669*)
(2EA: Само 32/37LM62**, 32LM64**, 32LM660*)
(Погледнете на стр. 18)



Кабел за поставување на маса
2EA
(Само 32/37LM62**, 32LM64**, 32LM660*)
(Погледнете на стр. 18)



Завртка за носач
2EA, M4 x 8
(Само 32/37LM62**, 32LM64**, 32LM660*)
(Погледнете на стр. 18)



Внатрешни додатоци за монтирање на ѕид
4EA
(Само 32/37/42LS57**, 32/37/42/47/55LM62**)
(Погледнете на стр. 20)



SCART кабел
(Погледнете на стр. B-34)

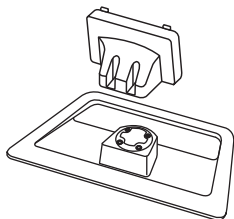

Тело на држач / Основа на држач
(Само 32/37/42LS57**, 65LM62**, 32/42/47LM669*)
(Погледнете на стр. А-3, А-6)

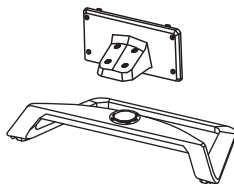

Тело на држач / Основа на држач
(Само 32/37/42/47/55LM62**, 32/42/47/55/60LM64**, 32/42/47/55LM660*,
42/47/55LM67**, 42/47/55LM760*, 42/47/55LM761*)
(Погледнете на стр. А-4, А-6)

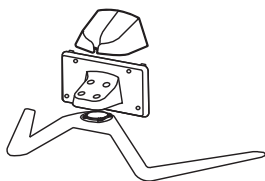

Заден капак на држачот / Тело на држач / Основа на држач
(Само 42/47/55LM765*)
(Погледнете на стр. А-5)

Одделно купување

Додатоците со одделно купување можат да бидат променети заради подобрување на квалитетот без претходно известување.

Обратете се до вашиот продавач за да ги набавите овие елементи.

Овие уреди работат само со одредени модели.



AG-F2DP, AG-F3**DP**

Очила за двојно играње



AG-F2, AG-F3****

Очила за 3D кино

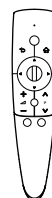

AN-MR300

Магичен далечински управувач

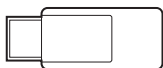

AN-WF100

Безжичен LAN

Компатибилност	32/37/42LS570*	32/37/42LS575*	32/37/42/47/ 55/65LM62**	32/42/47/55/60LM64**, 32/42/47/55LM66**, 42/47/55LM67**, 42/47/55LM76**
AG-F2**DP, AG-F3**DP Очила за двојно играње			•	•
AG-F2**, AG-F3** Очила за 3D кино			•	•
AN-MR300 Магичен далечински управувач	•	•	•	•
AN-WF100 Безжичен LAN	•		•	

Името на моделот или дизајнот може да бидат променети во зависност од ажурирањето на функциите на производот, потребите или политиките на производителот.

Делови и копчиња

Тип А : 32/42/47/55/60LM64**,
32/42/47/55LM66**, 42/47/55LM67**,
42/47/55LM76**

Тип В : 32/37/42LS57**, 32/37/42/47/55/65LM62**

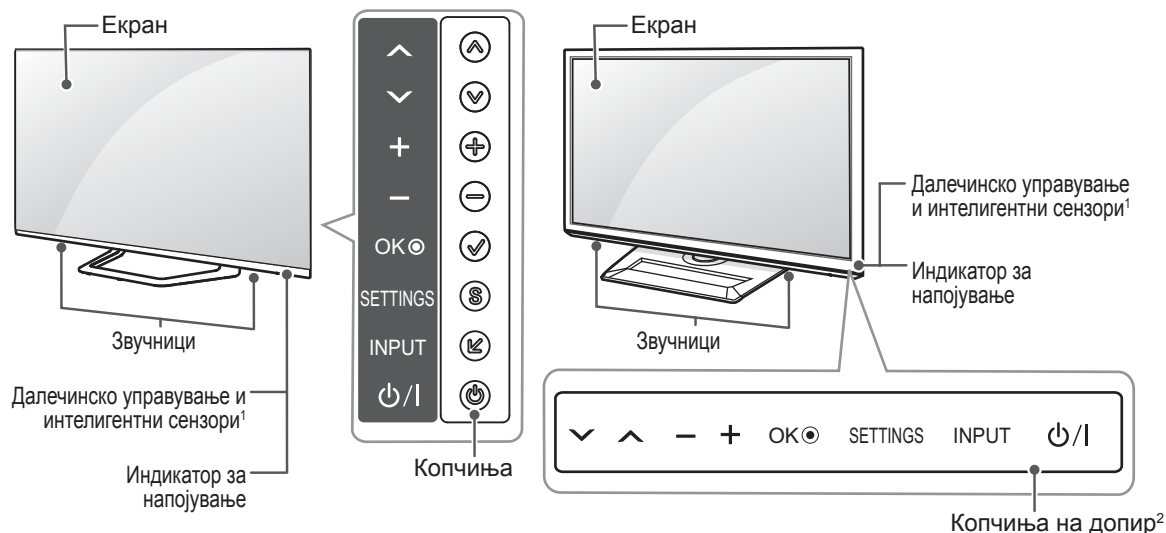

Копче		Опис
Тип А	Тип В	
^ v	v ^	Движење низ зачуваните програми.
+ -	- +	Прилагодување на јачината на звукот.
v	OK ●	Избирање на означената опција од мени или потврдување на внесеното.
S	SETTINGS (ПОСТАВКИ)	Пристап до главното мени, или зачувување на вашиот внес и излез од менијата.
↵	INPUT (ВЛЕЗ)	Промена на изворот на влезен сигнал.
⏻	⏻ / I	Вклучување или исклучување на напојувањето.

- 1 Интелигентен сензор - Го прилагодува квалитетот на сликата и осветленоста во согласност со опкружувањето.
- 2 Копчињата од тип В се чувствителни на допир и функционираат со едноставно допирање со прст.



ЗАБЕЛЕШКА

- Светлината на индикаторот за напојување можете да ја поставите на Вклучено или Исклучено преку избирање на **ОПЦИЈА** во главните менија.

Подигнување и пренесување на телевизорот

При пренесување или подигнување на телевизорот, прочитајте ги следните напатствија за да се спречи гребење или оштетување на телевизорот и за безбедно пренесување без оглед на видот и големината.



ВНИМАНИЕ

- Избегнувајте секако допирање на екранот, бидејќи тоа може да резултира во оштетување на екранот.

- Се препорачува телевизорот да се пренесува во кутијата или материјалот за пакување во кои телевизорот оригинално бил испорачан.
- Пред преместување или подигнување на телевизорот, откачете го кабелот за напојување и сите кабли.
- Кога го држите телевизорот, екранот треба да биде завртен спротивно од вашето тело за да се избегне оштетување.

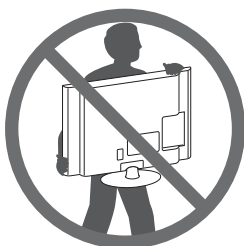

- Цврсто држете го горниот и долниот дел од рамката на телевизорот. Внимавајте да не ги држите прозирниот дел, звучникот или делот за решетка на звучникот.

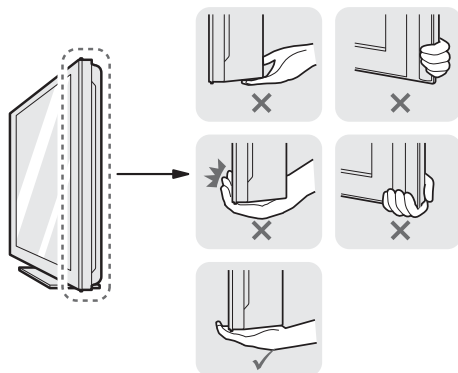

- При пренесување на голем телевизор, потребно е учество на најмалку 2 лица.
- При рачно пренесување на телевизорот, држете го телевизорот како што е прикажано на следната слика.

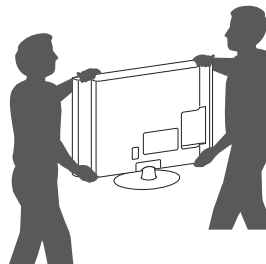

- При пренесување на телевизорот, немојте да го изложувате на нишање или прекумерни вибрации.
- При пренесување на телевизорот, задржете го во исправена положба, никогаш немојте да го завртувате странично или да го накосувате налево или надесно.
- Секогаш кога ракувате со телевизорот, заштитните облоги треба да ги покриваат страничните рабови на телевизорот. (Во зависност од моделот)



Поставување на маса

- 1 Подигнете го телевизорот и закосете го по потреба за да дојде во исправена положба на масата.
 - Оставете простор од 10 cm (минимум) од ѕидот за правилна вентилација.

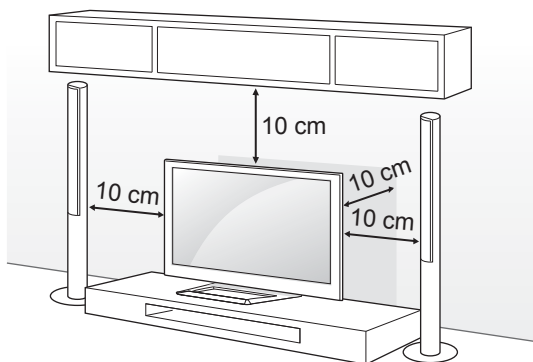

- 2 Поврзете го кабелот за напојување со штекер на ѕид.



ВНИМАНИЕ

- Немојте да го поставувате телевизорот во близина на извори на топлина, бидејќи може тоа може да предизвика пожар или друга штета.

Прицврстување на телевизорот на маса

Прицврстете го телевизорот за масата за да спречите навалување нанопред, оштетување и можни повреди.

За да го прицврстите телевизорот на маса, вметнете ја и затегнете ја испорачаната завртка на задната страна од држачот.
(Само 32/37/42LS57**, 32/42/47LM669*)

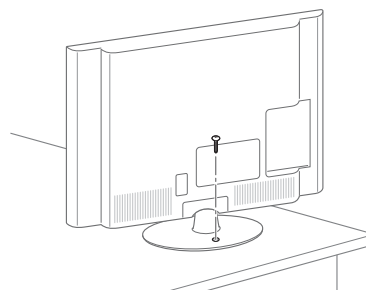

(Само 32/37LM62**, 32LM64**, 32LM660*)

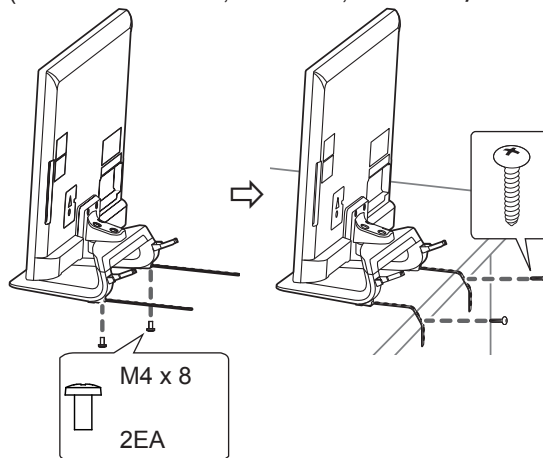

ЗАБЕЛЕШКА

(Само 32/37LM62**, 32LM64**, 32LM660*)
Како да го прицврстите телевизорот за маса

1. Поврзете ги каблите за поставување на маса со основата на држачот со помош на завртките на носачот.
2. Прицврстете ги каблите за поставување на маса на самата маса со користење на завртките за поставување на маса.
3. Откако телевизорот ќе биде прицврстен, преместете ја масата поблиску до ѕидот. Можно е децата да влезат во просторот и да дојде до повредување.



ПРЕДУПРЕДУВАЊЕ

- За да се спречи паѓање на телевизорот, тој треба да биде безбедно прицврстен за подот/ѕидот како што е наведено во напатствијата за инсталација. Туркањето, тресењето или нишањето на телевизорот може да предизвика повреда.

Прилагодување на аголот на телевизорот за подобро гледање

(Оваа функција не е достапна за сите модели.)
 Прилагодување на аголот на телевизорот за подобро гледање. Завртувајте налево или надесно до 20 степени и прилагодете го аголот на телевизорот според вашите потреби.
 (Само 32/37/42LS57**, 65LM62**, 32/42/47LM669*, 42/47/55LM765*)

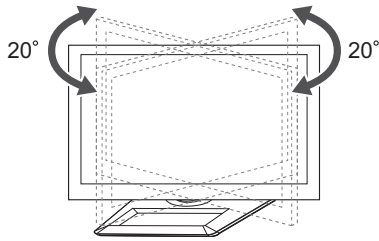

Завртувајте налево или надесно до 10 степени и прилагодете го аголот на телевизорот според вашите потреби.

(Само 32/37/42/47/55LM62**, 32/42/47/55/60LM64**, 32/42/47/55LM660*, 42/47/55LM67**, 42/47/55LM760*, 42/47/55LM761*)

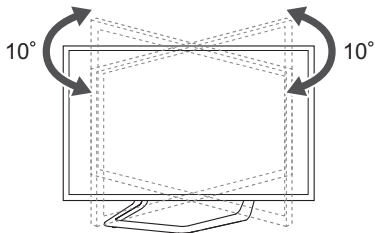
**ВНИМАНИЕ**

При прилагодувањето на аголот на телевизорот, внимавајте на прстите.

» Може да дојде до лична повреда доколку ги приклучите дланките или прстите. Ако производот е премногу закосен, тој може да падне и да предизвика оштетување или повреда.

(Само 32/37/42/47/55LM62**, 32/42/47/55/60LM64**, 32/42/47/55LM660*, 42/47/55LM67**, 42/47/55LM760*, 42/47/55LM761*)

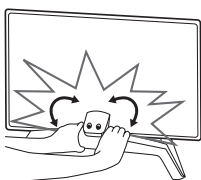

<Задна страна>

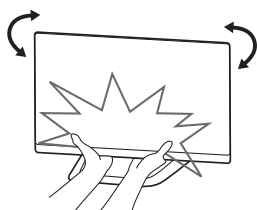

<Предна страна>

Прицврстување на телевизорот на сид

(Оваа функција не е достапна за сите модели.)

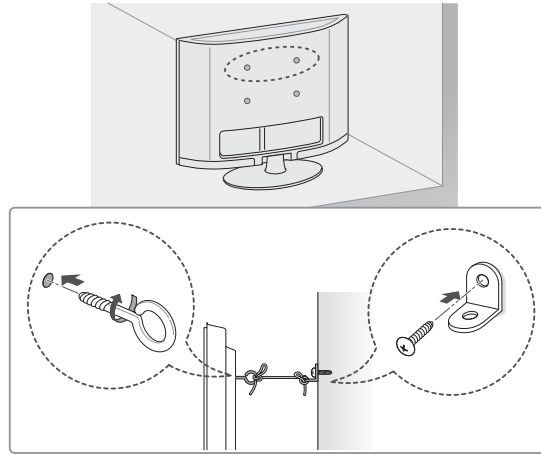

- 1 Вметнете ги и прицврстете ги завртките со отвор, или носачите и завртките на задната страна од телевизорот.
 - Ако има вметнато завртки на местото за завртки со отвор, прво извадете ги завртките.
- 2 Монтирајте ги носачите за сид со завртките на сидот.
 Усогласете ја позицијата на носачите за сид со завртките со отвор поставени на задната страна од телевизорот.
- 3 Цврсто поврзете ги завртките со отвор и носачите за сид со издржливо јаже.
 Внимавајте да задржите хоризонтална положба на јажето.

ВНИМАНИЕ

- Внимавајте децата да не се качуваат или да се држат со својата тежина на телевизорот.

ЗАБЕЛЕШКА

- Користете платформа или ормар кои се доволно цврсти и големи за да овозможат безбедна поддршка на телевизорот.
- Носачите, завртките и јажињата не се испорачуваат. Дополнителна опрема можете да набавите од вашиот локален продавач.

Монтирање на сид

Внимателно прикачете го опционалниот носач за на сид на задната страна од телевизорот и инсталирајте го носачот на цврст сид под прав агол во однос на подот. При прикачување на телевизорот на други градежни материјали, ве молиме обратете се до квалификувано лице.

LG препорачува монтирањето на сид да биде извршено од квалификувано професионално лице за инсталирање.

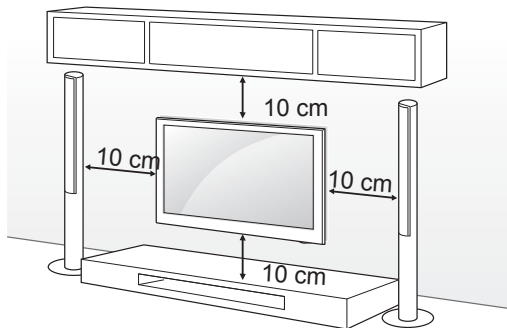

Треба да користите завртки и носач за на сид кои ги задоволуваат VESA стандардите. Стандардните димензии на комплетите за монтирање на сид се опишани во следната табела.

Одделно купување (Носач за монтирање на сид)

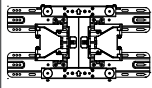
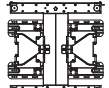
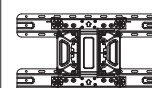
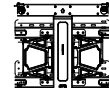
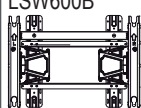
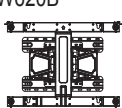
Модел	32/37LS57** 32/37LM62** 32LM64** 32LM66**	42LS57** 42/47/55LM62** 42/47/55/60LM64** 42/47/55LM66** 42/47/55LM67** 42/47/55LM76**
VESA (A x B)	200 x 200	400 x 400
Стандардна завртка	M6	M6
Број на завртки	4	4
Носач за прицврстување на сид	LSW200BX 	LSW400BX 
	LSW220BX 	LSW420BX 
Модел	65LM62**	
VESA (A x B)	600 x 400	
Стандардна завртка	M8	
Број на завртки	4	
Носач за прицврстување на сид	LSW600B 	LSW620B 

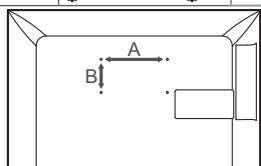

ВНИМАНИЕ

- Прво откачете го напојувањето и дури потоа преместувајте го и монтирајте го телевизорот. Во спротивно може да дојде до електричен удар.
- Ако телевизорот го монтирате на таван или закосен сид, тој може да падне и да предизвика сериозни повреди. Користете авторизиран LG носач за сид и обратете се до локалниот продавач или квалификувано лице.
- Немојте премногу да ги затегнувате завртките бидејќи тоа може да предизвика оштетување на телевизорот и да ја поништи вашата гаранција.
- Користете завртки и носач за на сид кои ги задоволуваат VESA стандардите. Какви било оштетувања или повреди настанати заради погрешна употреба или користење на несоодветен елемент не се опфатени со гаранцијата.

ЗАБЕЛЕШКА

- Користете завртки кои се наведени во спецификациите за VESA стандардни завртки.
- Комплетот за монтирање на сид вклучува упатство за инсталирање и неопходни делови.
- Носачот за прицврстување на сид е опционален. Дополнителна опрема можете да набавите од вашиот локален продавач.
- Должината на завртките може да се разликува во зависност од носачот за на сид. Внимавајте да користите соодветна должина.
- За повеќе информации, погледнете во упатството испорачано со носачот за на сид.
- Кога на телевизорот прикачувате носач за монтирање на сид произведен од трета страна, вметнете ги внатрешните додатоци во отворите за монтирање на телевизорот на сид, за да го поместувате телевизорот по вертикален агол. Ви обрнуваме внимание да не ги користите внатрешните додатоци за LG носачот за монтирање на сид. (Само 32/37/42LS57**, 32/37/42/47/55LM62**)

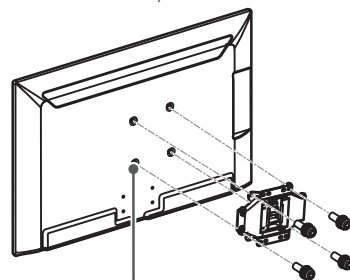

Внатрешен додаток за монтирање на сид

(Во зависност од моделот)

- За да го заштитите екранот (гребнатини, отпечатоци од прсти), ставете го телевизорот на рамна маса без да ја отстранувате завитканата кеса.
- Откако ќе ја отстраните завитканата кеса на задната страна од телевизорот, инсталирајте го телевизорот во согласност со упатството испорачано со носачот за монтирање на сид.
- По инсталирањето на телевизорот отстранете ги заштитните облоги.

ДАЛЕЧИНСКИ УПРАВУВАЧ

Описот во ова упатство се базира на копчињата од далечинскиот управувач.

Ве молиме внимателно прочитајте го ова упатство и користете го телевизорот на правилен начин. За да ги замените батериите, отворете го капакот на батериите, заменете ги батериите (1,5 V AAA) внимавајќи да се совпадат ⊕ и ⊖ краевите со внатрешните ознаки и затворете го капакот на батериите.

За да ги извадите батериите, извршете ги чекорите за инсталирање во обратен редослед.

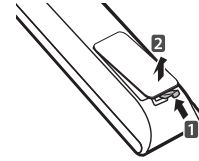

ВНИМАНИЕ











- Немојте да комбинирате стари и нови батерии, бидејќи тоа може да го оштети далечинскиот управувач.

Внимавајте да го насочувате далечинскиот управувач кон сензорот за далечинско управување на телевизорот.

(Само LM669*)

3D Се користи за гледање на 3D видео.		EXIT (ИЗЛЕЗ) [] Ги брише приказите на екранот и враќа на гледање телевизија.
TV/RAD (ТВ/РАДИО) Избор на радио, телевизиски и DTV програми.		FAV (ОМИЛЕНИ) Пристап до вашата листа на омилени канали.
GUIDE (ВОДИЧ) Го прикажува водичот за програми.		1 [APP/★] APP/★ Избор на извор од MHP TV мени. (Само за Италија) (Во зависност од моделот)
INFO [i] (ИНФОРМАЦИИ) Преглед на информациите за тековната програма и сликата.		1 [ORANGE] ORANGE Директен пристап до вашиот интернет портал со услуги за забава и новости развиен од Orange. (Само за Франција)
SUBTITLE (ТИТЛ) Го повикува претпочитаниот титл во дигитален режим.		← PAGE (СТРАНИЦА) → Преминување на претходниот или наредниот екран.
Q.MENU (Б. МЕНИ) Пристап до брзите менија.		2 [Копчиња во боја] Пристап до специјалните функции во некои менија. ([Red] : Црвена, [Green] : Зелена, [Yellow] : Жолта, [Blue] : Сина)
INPUT (ВЛЕЗ) Промена на изворот на влезен сигнал.		LIVE TV (ТЕЛЕВИЗИЈА ВО ЖИВО) Враќање на телевизија во живо.
LIST (ЛИСТА) Пристап до зачуваната листа на програми.		Контролни копчиња [Left], [Right], [Pause], [Left], [Right] Контрола врз Премиум содржините, DVR или Smart Share менијата или врз уредите компатибилни со SIMPLINK (USB или SIMPLINK или DVR).
Q.VIEW (Б.ПРИКАЗ) Враќање на претходно гледаната програма.		REC (СНИМАЊЕ) [Red] Се користи за прилагодување на DVR менито.
HOME (ПОЧЕТОК) Пристап до почетните менија.		3 [ТЕТЕКСТ] ТЕТЕКСТ Овие копчиња се користат за телетекст.
MY APPS (МОИ АПЛИКАЦИИ) Се прикажува листата на апликации.		
Копчиња за навигација (горе/долу/лево/десно) Движење низ менијата или опциите.		
OK [Center] Избирање на менијата или опциите и потврдување на вашиот внес.		
← (Назад) Враќање на претходното ниво.		

(Само LS57**, LM62**, LM64**, LM660*, LM67**, LM76**)

 (Упатство за користење) Приказ на упатството за користење.
 RATIO (СООДНОС) Менување на големината на сликата.
 INPUT (ВЛЕЗ) Промена на изворот на влезен сигнал.
 TV/RAD (ТВ/РАДИО) Избор на радио, телевизиски и DTV програми.
LIST (ЛИСТА) Пристап до зачуваната листа на програми.
 (Празно место) Вметнување на празно место на екранската тастатура.
Q.VIEW (Б.ПРИКАЗ) Враќање на претходно гледаната програма.
FAV (ОМИЛЕНИ) Пристап до вашата листа на омилен канал.
 3D Се користи за гледање на 3D видео. (Само LM62**, LM64**, LM66**, LM67**, LM76**)
 PAGE (СТРАНИЦА) Преминување на претходниот или наредниот екран.
SETTINGS (ПОСТАВКИ) Пристап до главните менија.
 HOME (ПОЧЕТОК) Пристап до почетните менија.
 MY APPS (МОИ АПЛИКАЦИИ) Се прикажува листата на апликации.
Копчиња за навигација (горе/долу/лево/десно) Движење низ менијата или опциите.
OK Избирање на менијата или опциите и потврдување на вашиот внес.
 (Назад) Враќање на претходното ниво.
GUIDE (ВОДИЧ) Го прикажува водичот за програми.



EXIT (ИЗЛЕЗ) Ги брише приказите на екранот и враќа на гледање телевизија.
2 Копчиња во боја Пристап до специјалните функции во некои менија. (●): Црвена, (●●): Зелена, (●●●): Жолта, (●●●●): Сина)
3 ТЕТЕКСТ КОПЧИЊА Овие копчиња се користат за телетекст.
SUBTITLE (ТИТЛ) Го повикува претпочитаниот титл во дигитален режим.
Q.MENU (Б. МЕНИ) Пристап до брзите менија.
LIVE TV (ТЕЛЕВИЗИЈА ВО ЖИВО) Враќање на телевизија во живо.
Контролни копчиња (■, ►, II, ◀, ▶) Контрола врз Премиум содржините, DVR или Smart Share менијата или врз уредите компатибилни со SIMPLINK (USB или SIMPLINK или DVR).
REC (СНИМАЊЕ) Се користи за прилагодување на DVR менито.
4 ENERGY SAVING Прилагодување на осветленоста на екранот за да се намали потрошувачката на енергија. (Само LS57**)
INFO INFO (ИНФОРМАЦИИ) Преглед на информациите за тековната програма и сликата. (1 : Само LS57**) (4 : Само LM62**, LM64**, LM660*, LM67**, LM76**)
AD (АУДИО ОПИС) Го вклучува или исклучува Аудио описот.
5 APP/APP/* Избор на извор од MHP TV мени. (Само за Италија) (Во зависност од моделот)
5 @ ORANGE Директен пристап до вашиот интернет портал со услуги за забава и новости развиен од Orange. (Само за Франција)

ФУНКЦИИ НА МАГИЧНИОТ ДАЛЕЧИСКИ УПРАВУВАЧ

Овој елемент не се испорачува со сите модели.

Кога ќе се прикаже пораката “Батеријата на магичниот далечински управувач е слаба. Променете ја батеријата.”, заменете ја батеријата. За да ги замените батериите, отворете го капакот на батериите, заменете ги батериите (1,5 V AA) внимавајќи да се совпаднаат ⊕ и ⊖ краевите со внатрешните ознаки и затворете го капакот на батериите. Внимавајте да го насочувате далечинскиот управувач кон сензорот за далечинско управување на телевизорот. За да ги извадите батериите, извршете ги чекорите за инсталирање во обратен редослед.

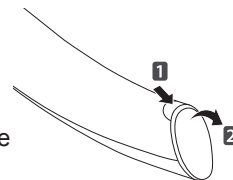

⚠ ВНИМАНИЕ

- Немојте да комбинирате стари и нови батерии, бидејќи тоа може да го оштети далечинскиот управувач.

(Само 60LM645*, 32/42/47/55LM66**, 42/47/55LM67**, 42/47/55LM76**)

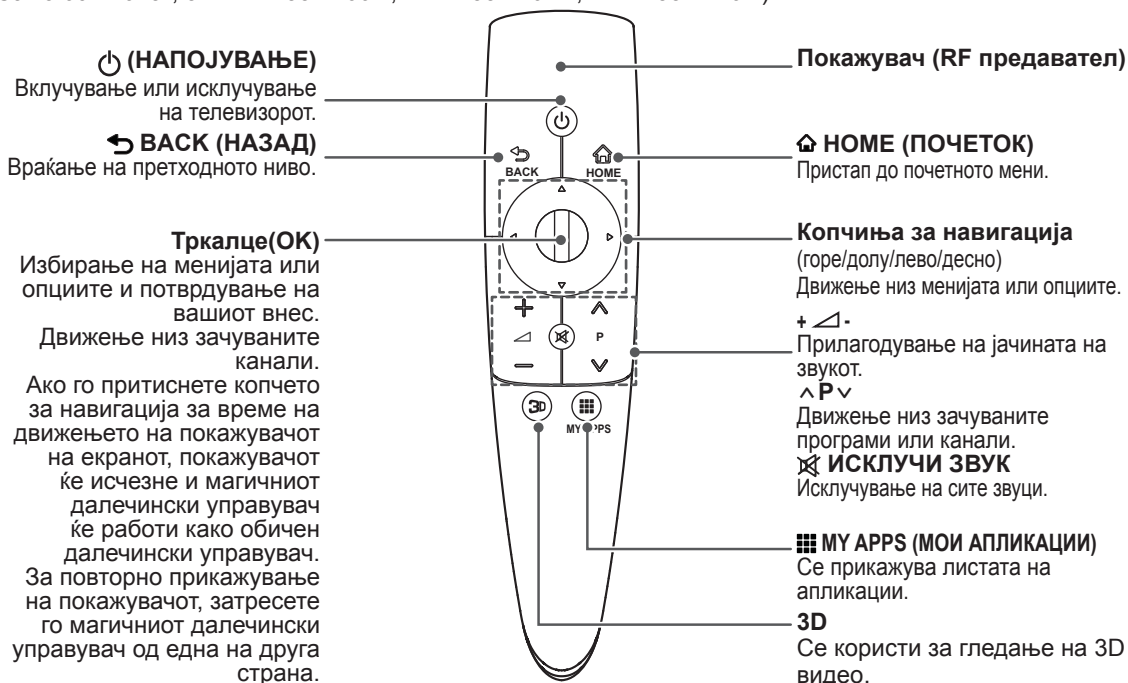

МАКЕДОНСКИ

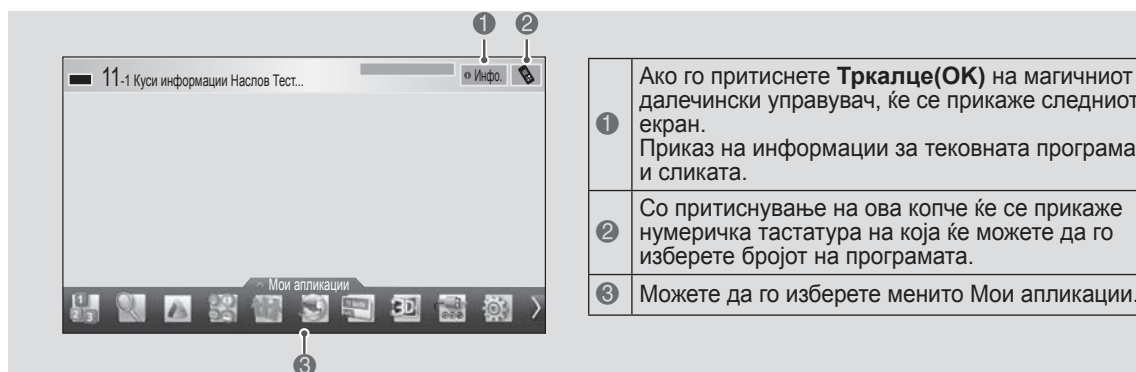

Регистрирање на магичниот далечински управувач

Неопходно е да се изврши 'впарување' (регистрање) на магичниот далечински управувач со телевизорот за да може управувачот да функционира.

Како да го регистрирате магичниот далечински управувач

	<ol style="list-style-type: none"> 1 За автоматско регистрирање, вклучете го телевизорот и притиснете го Тркалце(ОК). Кога регистрирањето ќе заврши, на екранот ќе се појави порака за завршување. 2 Ако регистрирањето не биде успешно, исклучете го телевизорот и повторно вклучете го, потоа притиснете го Тркалце(ОК) за да се заврши регистрирањето.
---	---

Како да го пре-регистрачите магичниот далечински управувач

	<ol style="list-style-type: none"> 1 Истовремено притиснете ги копчињата BACK и HOME и задржете ги 5 секунди за да се изврши ресетирање, потоа извршете регистрирање според напатствијата од "Како да го регистрирате магичниот далечински управувач" погоре. 2 За да го пререгистрирате магичниот далечински управувач, притиснете и задржете го копчето BACK околу 5 секунди, насочувајќи го управувачот кон телевизорот. Кога регистрирањето ќе заврши, на екранот ќе се појави порака за завршување.
---	---

Како да го користите магичниот далечински управувач

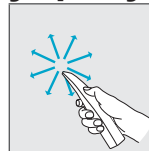

- 1 Ако покажувачот исчезне, малку придвижете го далечинскиот управувач налево или надесно. Потоа, тој автоматски ќе се појави на екранот.
 - » Ако покажувачот не се користи одредено време, тој ќе исчезне.
- 2 Можете да го поместувате покажувачот преку насочување на приемникот на покажувачот од далечинскиот управувач кон телевизорот и потоа со негово поместување лево, десно, горе или долу.
 - » Ако покажувачот не работи правилно, оставете го далечинскиот управувач 10 секунди и употребете го повторно.

Мерки на претпазливост при користење на магичниот далечински управувач

- Далечинскиот управувач користете го во рамките на максималната далечина за комуникација (10 m). Користењето на далечинскиот управувач над оваа далечина, или во случај кога некој предмет пречи, може да предизвика неуспешна комуникација.
- Неуспешна комуникација може да настане заради одредени уреди во близина. Електричните уреди како микробранова печка или безжичен LAN производ може да предизвикаат пречки, бидејќи го користат истиот пропусен опсег (2,4 GHz) како магичниот далечински управувач.
- Магичниот далечински управувач може да се оштети или да функционира неисправно ако се испушти или биде изложен на посилен удар.
- Кога го употребувате магичниот далечински управувач, внимавајте да не го удриете во мебел или во други луѓе.
- Производителот и инсталатерот не може да обезбедат услуги поврзани со човековата безбедност заради можноста од појава на пречки од електромагнетни бранови кај безжичниот уред.
- Се препорачува пристапната точка (AP) да биде поставена подалеку од 1 m од телевизорот. Ако пристапната точка е поблиску од 1 m, магичниот далечински управувач може да не функционира како што се очекува заради пречки на фреквенциите.

УПОТРЕБА НА УПАТСТВОТО ЗА КОРИСТЕЊЕ

Упатството за користење ви нуди полесен пристап до деталните информации за телевизорот.

- 1 Притиснете го копчето **HOME (ПОЧЕТОК)** за да пристапите до менито **ПОЧЕТОК**.
- 2 Изберете **Упатство за користење** и притиснете го **тркалцето(OK)**.



Упатство за користење



ЗАБЕЛЕШКА

- До упатството за користење исто така можете да пристапите и со притиснување на **[?]** (Упатство за користење) на далечинскиот управувач.

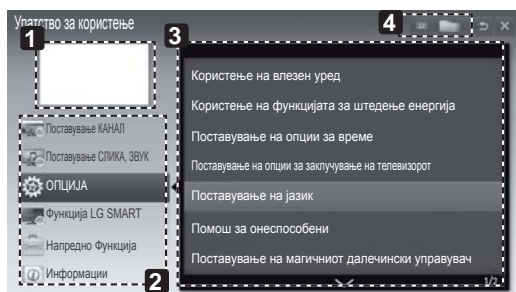

- 1 Се прикажува тековно гледаната програма или сликата на влезниот извор.
- 2 Овозможува селектирање на саканата категорија.
- 3 Овозможува селектирање на саканиот елемент.
Можете да ги користите **^/∨** за да се движите помеѓу страниците.
- 4 Ви овозможува пребарување на описите на саканите функции од индексот.

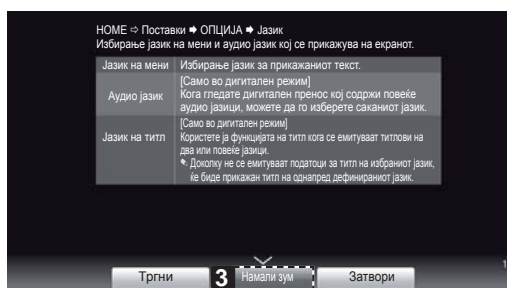
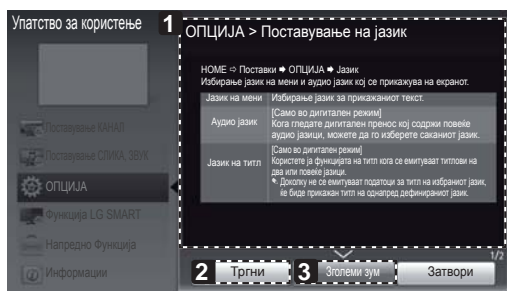

- 1 Го прикажува описот на избраното мени. Можете да ги користите **^/∨** за да се движите помеѓу страниците.
- 2 Преминување на избраното мени директно од упатството за користење.
- 3 Зголемување или намалување на зум на екранот.

ОДРЖУВАЊЕ

Чистење на телевизорот

Редовно вршете чистење на вашиот телевизор за да добиете најдобри перформанси и да го продолжите работниот век.



ВНИМАНИЕ

- Прво, не заборавате да го исклучите напојувањето и да го откачите кабелот за напојување и сите други кабли.
- Кога телевизорот треба да биде оставен без надзор или нема да се користи подолго време, откачете го кабелот за напојување од ѕидниот штекер за да спречите можно оштетување од гром или струјни удари.

Екран, рамка, куќиште и држач

- За да извршите отстранување на прав и мали нечистотии, избришете ја површината со сува чиста и мека ткаенина.
- За да извршите отстранување на поголеми нечистотии, избришете ја површината со мека ткаенина натопена во чиста вода или разреден мек детергент. Веднаш потоа пребришете со сува ткаенина.



ВНИМАНИЕ

- Избегнувајте секако допирање на екранот, бидејќи тоа може да резултира во оштетување на екранот.
- Немојте да ја триете или удирате површината на екранот со вашите нокти или остри предмети, бидејќи тоа може да предизвика гребене на екранот и изобличување на сликата.
- Немојте да користите какви било хемиски средства бидејќи тие може да го оштетат производот.
- Немојте да прскате течност на површината. Доколку во телевизорот навлезе вода, може да дојде до пожар, електричен удар или неисправност.

Кабел за напојување

Редовно отстранувајте ја акумулираната прашина и нечистотиите од кабелот за напојување.

ОТСТРАНУВАЊЕ НА ПРОБЛЕМИ

Проблем	Решение
Не е можно управување на телевизорот со далечинскиот управувач.	<ul style="list-style-type: none"> • Проверете го сензорот за далечинско управување на производот и обидете се повторно. • Проверете дали помеѓу производот и далечинскиот управувач има некаква пречка. • Проверете дали батериите сè уште работат и дали се правилно поставени (+ со +, - со -).
Нема приказ на слика и не се емитува звук.	<ul style="list-style-type: none"> • Проверете дали производот е вклучен. • Проверете дали кабелот за напојување е поврзан на ѕидниот штекер. • Проверете дали има проблем со ѕидниот штекер преку поврзување на други уреди.
Телевизорот ненадејно се вклучува.	<ul style="list-style-type: none"> • Проверете ги поставките за контрола на напојувањето. Напојувањето може да има прекин. • Проверете дали функцијата за автоматско мирување е активирана во поставките за време. • Доколку нема влезен сигнал кога телевизорот е вклучен, телевизорот автоматски ќе се исклучи по 15 минути неактивност.
При поврзување со PC (RGB/ HDMI DVI), се прикажува 'Нема сигнал' или 'Неважечки формат'.	<ul style="list-style-type: none"> • Исклучете/вклучете го телевизорот со помош на далечинскиот управувач. • Повторно поврзете го RGB/HDMI кабелот. • Рестартирајте го компјутерот додека телевизорот е вклучен.

СПЕЦИФИКАЦИИ

Спецификациите на производите може да бидат променети без претходно известување заради надградување на функциите на производите.

(Само 32/37/42LS575*, 32/42/47/55/60LM64**, 32/42/47/55LM66**, 42/47/55LM67**, 42/47/55LM76**)

Спецификации на модул за безжичен LAN (TWFM-B003D)	
Стандард	IEEE802.11a/b/g/n
Фреквентен опсег	2400 до 2483,5 MHz 5150 до 5250 MHz 5725 до 5850 MHz
Модулација	ССК / OFDM / MIMO
Излезна моќност (Типично)	802.11a: 11 dBm 802.11b: 15 dBm 802.11g: 13 dBm 802.11n - 2.4GHz: 13 dBm 802.11n - 5GHz: 13 dBm
Стапка на податоци	802.11a/g: 54 Mbps 802.11b: 11 Mbps 802.11n: 300 Mbps
Антенско засилување (Типично)	2400 до 2483,5 MHz: -2,5dBi 5150 до 5250 MHz: -2,2dBi 5725 до 5850 MHz: -2,9dBi
Искористен фреквентен опсег	802.11a/b/g: HT20 802.11n: HT20/40
<ul style="list-style-type: none"> • Бидејќи фреквентниот канал кој се користи во земјата може да се разликува, корисникот не може да ја промени или прилагоди работната фреквенција и овој производ е поставен според регионалната табела фреквенции. 	
	

МАКЕДОНСКИ

(Само 60LM645*, 32/42/47/55LM66**, 42/47/55LM67**, 42/47/55LM76**)

Спецификации на Bluetooth модул (BM-LDS302)	
Стандард	Bluetooth верзија 3.0
Фреквентен опсег	2400 ~ 2483,5 MHz
Излезна моќност (Макс.)	10 dBm или пониско
Стапка на податоци (Макс.)	3 Mbps
Далечина на комуникација	Линија на видливост - приближно 10 m
	

MAKING CONNECTIONS

This section on **MAKING CONNECTIONS** mainly uses diagrams for the LM760* models.

Antenna connection

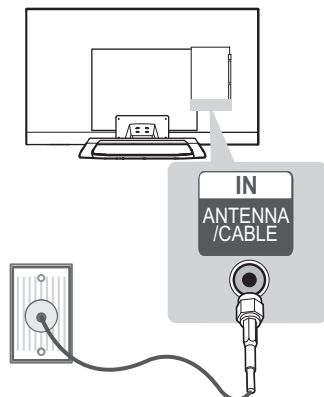

English

Connect the TV to a wall antenna socket with an RF cable (75 Ω).

! NOTE

- Use a signal splitter to use more than 2 TVs.
- If the image quality is poor, install a signal amplifier properly to improve the image quality.
- If the image quality is poor with an antenna connected, try to realign the antenna in the correct direction.
- An antenna cable and converter are not supplied.

Magyar

Csatlakoztassa a TV-t egy fali antennaaljzatba egy RF-kábellel (75 Ω).

! MEGJEGYZÉS

- 2-nél több TV használatához használjon jelelosztót.
- Nem megfelelő képminőség esetében alkalmazzon jelerősítőt a minőség javítása érdekében.
- Ha a csatlakoztatott antenna használatával a képminőség gyenge, állítsa be az antennát a megfelelő irányba.
- Az antennakábel és az átalakító nem tartozék.

Polski

Telewizor należy podłączyć do ściennego gniazda antenowego za pomocą przewodu antenowego RF (o oporności 75 Ω).

! UWAGA

- Aby korzystać z więcej niż dwóch odbiorników telewizyjnych, należy użyć rozdzielacza sygnału antenowego.
- Jeżeli jakość obrazu jest niska, należy zainstalować odpowiedni wzmacniacz sygnału w celu jej poprawienia.
- Jeżeli jakość obrazu jest niska podczas korzystania z anteny, spróbuj dostosować kierunek ustawienia anteny.
- Przewód antenowy i konwerter nie są dostarczane w zestawie.

Česky

Připojte televizor k nástěnné zásuvce antény pomocí kabelu RF (75 Ω).

! POZNÁMKA

- Jestliže budete používat více než 2 televizory, použijte rozdělovač signálu.
- Jestliže má obraz špatnou kvalitu, nainstalujte správným způsobem zesilovač signálu, aby se kvalita zlepšila.
- Pokud je kvalita obrazu s připojenou anténou špatná, zkuste anténu natočit správným směrem.
- Kabel antény a převaděč nejsou součástí dodávky.

Slovenčina

Pripojte televizor ku konektoru antény v stene prostredníctvom kábla RF (75 Ω).

! POZNÁMKA

- Ak chcete používať viac ako 2 monitory, použite rozdeľovač signálu.
- Ak je kvalita obrazu slabá, na vylepšenie kvality obrazu správne pripojte zosilňovač signálu.
- Ak je pripojená anténa a kvalita obrazu je nízka, skúste otočiť anténu správnym smerom.
- Kábel na pripojenie antény a konvertor nie sú súčasťou dodávky.

Română

Conectați televizorul la priza unei antene de perete cu un cablu RF (75 Ω).

! NOTĂ

- Utilizați un splitter de semnal pentru a utiliza mai mult de 2 televizoare.
- În cazul în care calitatea imaginii este slabă, instalați în mod corect un amplificator de semnal pentru a îmbunătăți calitatea imaginii.
- În cazul în care calitatea imaginii este slabă cu antena conectată, încercați să orientați din nou antena în direcția corectă.
- Cablul antenei și transformatorul nu sunt furnizate.

Български

Включете телевизора в стенно гнездо за антена чрез радиочестотен кабел (75 Ω).

! ЗАБЕЛЕЖКА

- Използвайте сплитер на сигнала, който е предназначен за повече от 2 телевизора.
- Ако качеството на изображението е лошо, монтирайте усилвател на сигнала, за да го подобрите.
- Ако качеството на изображението е слабо със свързана антена, опитайте да настроите антената отново в правилната посока.
- Кабелът на антената и преобразувателят не се предоставят в комплекта.

Eesti

Ühendage teler antenni seinapistmikusse RF-kaabliga (75 Ω).

! MÄRKUS

- Rohkem kui kahe teleri kasutamiseks kasutage signaali jaoturit.
- Kui kujutise kvaliteet on kehv, paigaldage kujutise kvaliteedi parendamiseks signaalivõimendi.
- Kui kujutise kvaliteet on kehv ja antenn on ühendatud, suunake antenn õigesse suunda.
- Antennikaablit ega muundurit tarnekomplektis ei ole.

Lietuvių k.

Prijunkite televizorių prie sieninio antenos lizdo RF kabeliu (75 Ω).

! PASTABA

- Naudokite signalo skirstytuvą, jei norite naudoti daugiau nei 2 televizorius.
- Jei vaizdo kokybė prasta, jai pagerinti tinkamai sumontuokite signalo stiprintuvą.
- Jeigu prijungus anteną vaizdo kokybė prasta, bandykite reguliuodami rasti tinkamą antenos kryptį.
- Antenos kabelis ir konverteris nepriedami.

Latviešu

Pievienojiet televizoru antenas rozetei sienā, izmantojot RF kabeli (75 omi).

! PIEZĪME

- Lai lietotu vairāk nekā divus televizorus, izmantojiet signāla sadalītāju.
- Ja attēla kvalitāte ir vāja, attēla kvalitātes uzlabošanai uzstādiet signāla pastiprinātāju.
- Ja attēla kvalitāte ir vāja un ir pievienota antena, mēģiniet koriģēt antenas izvietojumu pareizā virzienā.
- Antenas kabelis un pārveidotājs komplektā nav iekļauti.

Slovenščina

Televizor priključite v stensko antensko vtičnico s kablom RF (75 Ω).

! OPOMBA

- Če želite uporabljati več kot 2 televizorja, uporabite razcepnik za signal.
- Če je kakovost slike slaba, jo izboljšajte tako, da ustrezno namestite ojačevalnik signala.
- Če je kakovost slike slaba in uporabljate anteno, usmerite anteno v ustrezno smer.
- Kabel antene in pretvornik nista priložena.

Srpski

Povežite televizor na zidni antenski priključak pomoću RF kabla (75 Ω).

**NAPOMENA**

- Ukoliko imate više od dva televizora, upotrebite skretnicu antenskog signala.
- Ako je slika lošeg kvaliteta, instalirajte pojačavač signala da biste postigli bolji kvalitet slike.
- Ako je slika lošeg kvaliteta dok je povezana antena, usmerite antenu u odgovarajućem smeru.
- Antenski kabl i pojačavač se ne isporučuju uz uređaj.

Hrvatski

Priključite televizor u zidnu antensku utičnicu pomoću RF kabela (75 Ω).

**NAPOMENA**

- Ako želite koristiti više od 2 televizora, upotrijebite razdjelnik signala.
- Ako je kvaliteta slike loša, ugradite pojačalo signala kako biste postigli bolju kvalitetu slike.
- Ako je kvaliteta slike slaba iako koristite antenu, pokušajte je okrenuti u pravom smjeru.
- Antenski kabl i pretvarač ne isporučuju se s proizvodom.

Shqip

Lidheni TV-në me një prizë të antenës në mur me një kablo RF (75 Ω).

**SHËNIM**

- Përdorni ndarës sinjali për të lidhur më shumë se 2 televizorë.
- Nëse cilësia e figurës është e dobët, instaloni përforcues sinjali për ta përmirësuar.
- Nëse cilësia e figurës është e dobët me një antenë të lidhur, mundohuni ta vendosni antenën në drejtimin e duhur.
- Kabloja e antenës dhe konvertuesi nuk jepen me televizorin.

Bosanski

Povežite TV na utičnicu zidne antene RF kablom (75 Ω).

**NAPOMENA**

- Ako želite koristiti više od dva TV uređaja, upotrijebite frekvencijsku skretnicu antenskog signala.
- Ako je kvalitet slike loš, instalirajte pojačivač signala pravilno kako biste poboljšali kvalitet slike.
- Ako je kvalitet slike loš i pored povezane antene, pokušajte ponovo okrenuti antenu u odgovarajućem smjeru.
- Kabl antene i pretvarač se ne isporučuju.

Македонски

Поврзете го телевизорот со сиден приклучок за антена со RF кабел (75 Ω).

**ЗАБЕЛЕШКА**

- За користење на повеќе од 2 телевизори употребете разделник на сигнал.
- Ако квалитетот на сликата е слаб, правилно инсталирајте засилувач на сигнал за подобрување на квалитетот на сликата.
- Ако квалитетот на сликата е слаб кога е поврзана антена, обидете се да ја насочите антената во правилна насока.
- Кабелот за антената и конвертерот не се испорачуваат.

Satellite dish connection

(Only satellite models)

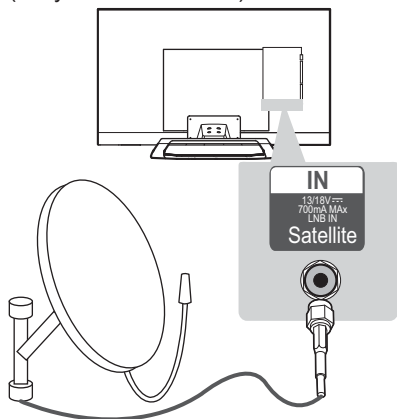

English

Connect the TV to a satellite dish to a satellite socket with a satellite RF cable (75 Ω).

Magyar

Csatlakoztassa a TV-készüléket a műholdvevő antennához tartozó aljzathoz RF kábellel (75 Ω).

Polski

Telewizor należy podłączyć do anteny satelitarnej, umieszczając przewód RF anteny satelitarnej (o oporności 75 Ω) w gnieździe anteny satelitarnej telewizora.

Česky

Připojte televizor k satelitní anténě prostřednictvím zásuvky pro satelitní příjem a satelitního kabelu RF (75 Ω).

Slovenčina

Pripojte televizor k satelitnej paraboličkej anténe cez konektor satelitu prostredníctvom kábla RF (75 Ω).

Română

Conectați televizorul la priza unei antene de perete cu un cablu RF (75 Ω).

Български

Свържете телевизора със сателитна чиния и включете в сателитно гнездо чрез сателитен радиочестотен кабел (75 Ω).

Eesti

Ühendage teler satelliitantenniga satelliidi pistmikusse RF-kaabliga (75 Ω).

Lietuvių k.

Prijunkite televizoriaus palydovinę anteną prie palydovinio lizdo palydovinės antenos RF kabeliu (75 Ω).

Latviešu

Pievienojiet televizoru satelīta šķīvīim satelīta ligzdā, izmantojot RF kabeli (75 omi).

Slovenščina

S kablom RF za satelit povežite televizor s satelitskim krožnikom prek vtičnice za satelit (75 Ω).

Srpski

Povežite televizor sa satelitskom antenom pomoću priključka za satelitsku antenu i RF kabla za satelitsku antenu (75 Ω).

Hrvatski

Povežite televizor sa satelitskim tanjurom putem satelitske utičnice koristeći satelitski RF kabel (75 Ω).

Shqip

Lidheni TV-në me një antenë satelitore, me një prizë satelitore nëpërmjet një kablloje RF (75 Ω).

Bosanski

Povežite TV na satelitsku antenu i satelitsku utičnicu RF kablom (75 Ω).

Македонски

Поврзете го телевизорот со сателитска антена преку приклучокот за сателитска антена со сателитски RF кабел (75 Ω).

HDMI connection

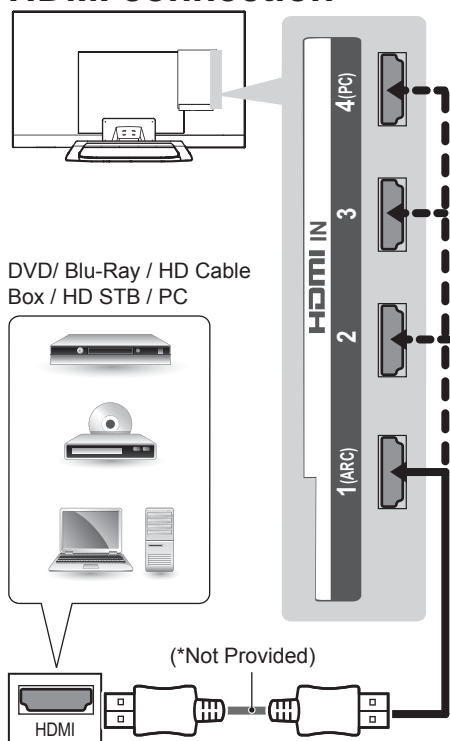

English

Transmits the digital video and audio signals from an external device to the TV. Connect the external device and the TV with the HDMI cable as shown. Choose any HDMI input port to connect. It does not matter which port you use.

NOTE

- It is recommended to use the TV with the HDMI connection for the best image quality.
- Use the latest High Speed HDMI™ Cable with CEC (Customer Electronics Control) function.
- High Speed HDMI™ Cables are tested to carry an HD signal up to 1080p and higher.
- Supported DTV Audio: MPEG, Dolby Digital, Dolby Digital Plus, HE-AAC
- Supported HDMI Audio format : Dolby Digital, PCM (Up to 192 KHz, 32k/44.1k/48k/88k/96k/176k/192k, DTS Not supported.)

Magyar

Továbbítja a digitális video- és audiojeleket egy külső eszközről a TV-készülékre. Az alábbi ábra alapján csatlakoztassa a külső eszközt a TV-hez a HDMI-kábel segítségével.

A csatlakozáshoz válassza ki bármelyik HDMI bemeneti portot. Bármelyik port használható.

MEGJEGYZÉS

- Javasoljuk, hogy a legjobb képminőség elérése érdekében a TV-készüléket a HDMI-kábellel csatlakoztassa.
- Alkalmazza a legújabb CEC (Customer Electronics Control) funkció nagy sebességű HDMI™ kábelt.
- A nagysebességű HDMI™ kábeleket 1080p és annál jobb HD-jel átvitelére tesztelik.
- Támogatott DTV Audio: MPEG, Dolby Digital, Dolby Digital Plus, HE-AAC
- Támogatott HDMI hangformátum: Dolby Digital, PCM (max. 192 KHz, 32 k/44,1 k/48 k/88 k/96 k/176 k/192 k, DTS nem támogatott.)

Polski

To połączenie umożliwia przesyłanie cyfrowych sygnałów audio i wideo z urządzenia zewnętrznego do telewizora. Urządzenie zewnętrzne i telewizor należy połączyć za pomocą przewodu HDMI w sposób pokazany na poniższej ilustracji.

Wybierz port wejściowy HDMI, aby podłączyć urządzenie. Nie ma znaczenia, którego portu użyjesz.

UWAGA

- W celu uzyskania jak najwyższej jakości obrazu zaleca się podłączenie telewizora do komputera za pomocą przewodu HDMI.
- Zalecamy korzystanie z najnowszej wersji przewodu High Speed HDMI™ z funkcją CEC (Customer Electronics Control).
- Przewody High Speed HDMI™ umożliwiają przesyłanie sygnału o rozdzielczości 1080p i wyższej.
- Obsługa dźwięku telewizji cyfrowej: MPEG, Dolby Digital, Dolby Digital Plus, HE-AAC
- Obsługiwane formaty dźwięku HDMI: Dolby Digital, PCM (do 192 kHz, 32k/44.1k/48k/88 k/96k/176k/192k, brak obsługi DTS.)

Česky

Přenáší signál digitálního videa nebo zvuku z externího zařízení do televizoru. Spojte externí zařízení a televizor pomocí kabelu HDMI podle následujícího vyobrazení.

Zvolte k připojení libovolný port HDMI. Nezáleží na tom, který port použijete.

**POZNÁMKA**

- Pro dosažení co nejlepší kvality obrazu se doporučuje použít televizor s připojením HDMI.
- Použijte nejnovější vysokorychlostní kabel HDMI™ s funkcí CEC (Customer Electronics Control – ovládání spotřební elektroniky).
- Vysokorychlostní kabely HDMI™ jsou testovány pro přenos HD signálu s rozlišením až 1 080p a vyšším.
- Podporované DTV Audio: MPEG, Dolby Digital, Dolby Digital Plus, HE-AAC
- Podporovaný formát HDMI Audio: Dolby Digital, PCM (do 192 KHz, 32k/44,1k/48k/88k/96k/176k/192k, DTS nepodporováno.)

Slovenčina

Služí na prenos digitálneho obrazového a zvukového signálu z externého zariadenia do televizora. Pripojte externé zariadenie a televizor prostredníctvom kábla HDMI podľa nasledujúceho obrázku.

Na pripojenie zvolte ľubovoľný port HDMI. Nezáleží na tom, ktorý port použijete.

**POZNÁMKA**

- Pre dosiahnutie najlepšej kvality obrazu sa odporúča používať televizor s pripojením HDMI.
- Použite najnovší vysokorychlostný kábel HDMI™ s funkciou podpory CEC (Customer Electronics Control).
- Vysokorychlostné káble HDMI™ sú testované tak, aby prenášali HD signál s rozlišením až do 1080p a viac.
- Podporovaný formát zvuku DTV: MPEG, Dolby Digital, Dolby Digital Plus, HE-AAC
- Podporovaný formát zvuku cez konektor HDMI: Dolby Digital, PCM (až do 192 kHz, 32 k/44,1 k/48 k/88 k/96 k/176 k/192 k, DTS nie je podporované.)

Română

Transmite semnale audio și video digitale de la un dispozitiv extern la televizor. Conectați dispozitivul extern și televizorul cu cablul HDMI, așa cum se arată în ilustrația următoare.

Alegeți orice port de intrare HDMI pentru a vă conecta. Nu are importanță ce port utilizați.

**NOTĂ**

- Se recomandă utilizarea televizorului cu conexiunea HDMI pentru cea mai bună calitate a imaginii.
- Utilizați cel mai recent cablu HDMI™ de mare viteză cu funcția CEC (Customer Electronics Control).
- Cablurile HDMI™ de mare viteză sunt testate să transporte un semnal HD de până la 1080p și peste.
- Format audio DTV acceptat: MPEG, Dolby Digital, Dolby Digital Plus, HE-AAC
- Format audio HDMI acceptat: Dolby Digital, PCM (Până la 192 KHz, 32k/44,1k/48k/88k/96k/176k/192k, DTS neacceptat.)

Български

Предава цифровите видео- и аудиосигнали от външно устройство на телевизора. Свържете външното устройство с телевизора чрез HDMI кабела, както е показано на следната фигура. За да се свържете, изберете произволен HDMI вход. Няма значение кой порт ще използвате.

**ЗАБЕЛЕЖКА**

- За най-добро качество на изображението е препоръчително да използвате телевизора с HDMI връзка.
- Използвайте най-новия високоскоростен HDMI™ кабел с функция CEC (Customer Electronics Control).
- Високоскоростните HDMI™ кабели са тествани за възможност да поемат HD сигнал до 1080p и по-висок.
- Поддържан DTV звук: MPEG, Dolby Digital, Dolby Digital Plus, HE-AAC
- Поддържан HDMI аудиоформат: Dolby Digital, PCM (до 192 KHz, 32k/44,1k/48k/88k/96k/176k/192k, DTS не се поддържа.)

Eesti

Edastab välisseadme digitaalsed video- ja helisignaali telerisse. Ühendage välisseadme ja teleri vahele HDMI-kaabel nii, nagu on näidatud alltoodud joonisel.

Ühendamiseks valige suvaline HDMI-sisendpesa. Pole tähtis, millise pesa valite.

! MÄRKUS

- Teleri parima pildikvaliteedi tagamiseks on soovitatav kasutada HDMI-ühendust.
- Kasutage uusimat High Speed HDMI™ kaablit, millel on funktsioon CEC (Customer Electronics Control).
- High Speed HDMI™ kaablite võime edastada kuni 1080p ja rohkem eraldusvõimega HD-signaali on kontrollitud.
- Toetatud DTV audio: MPEG, Dolby Digital, Dolby Digital Plus, HE-AAC
- Toetatud HDMI audiovorming: Dolby Digital, PCM (kuni 192 KHz, 32k/44.1k/48k/88k/96k/176k/192k, DTS pole toetatud.)

Lietuvių k.

Perduoda skaitmeninius vaizdo ir garso signalus iš išorinio įrenginio į televizorių. Sujunkite išorinį įrenginį su televizoriumi HDMI kabeliu, kaip tai parodyta šiame paveikslėlyje.

Norėdami sujungti pasirinkite bet kurį HDMI įvesties prievadą. Nesvarbu, kurį prievadą naudojate.

! PASTABA

- Geriausiai vaizdo kokybei gauti rekomenduojama naudoti televizorių su HDMI jungtimi.
- Naudokite naujausią „High Speed HDMI™“ kabelį su CEC (Naudotojo elektroninės įrangos valdymas (angl. Consumer Electronics Control)) funkcija.
- „High Speed HDMI™“ kabeliai yra išbandyti perduodant HD signalą iki 1080p ir daugiau.
- Palaikomas DTV garsas: MPEG, Dolby Digital, Dolby Digital Plus, HE-AAC
- Palaikomas HDMI garso formatas: „Dolby Digital“, PCM (iki 192 KHz, 32k/44,1k/48k/88k/96k/176k/192k, DTS nepalaikomas)

Latviešu

Pārraida digitālos video un audio signālus no ārējās ierīces uz televizoru. Savienojiet ārējo ierīci un televizoru, izmantojot HDMI kabeli, kā redzams nākamajā attēlā.

Savienojumam izmantojiet jebkuru HDMI ieejas portu. Varat izmantot jebkuru portu.

! PIEZĪME

- Vislabākās attēla kvalitātes iegūšanai televizoram ieteicams izmantot HDMI savienojumu.
- Izmantojiet jaunāko lielātruma HDMI™ kabeli ar funkciju CEC (patēriņa elektroierīču vadība).
- Lielātruma HDMI™ kabeli spēj pārraidīt 1080p un lielāku signālu.
- Atbalstītais DTV audio formāts: MPEG, Dolby Digital, Dolby Digital Plus, HE-AAC
- Atbalstītais HDMI audio formāts: Dolby Digital, PCM (līdz 192 KHz, 32k/44,1k/48k/88k/96k/176k/192k, DTS nav atbalstīti).

Slovenščina

Prenaša digitalne video in zvočne signale iz zunanje naprave na televizor. Povežite zunanjo napravo in televizor s HDMI-kablom, kot je prikazano na naslednji sliki.

Izberite vhodna vrata HDMI za povezavo. Ni pomembno, katera vrata uporabite.

! OPOMBA

- Za najboljšo kakovost slike priporočamo uporabo televizorja s HDMI-povezavo.
- Uporabite najnovejši kabel HDMI™ za hitri prenos s funkcijo CEC (Customer Electronics Control).
- Kabli HDMI™ za hitri prenos so preizkušeni, tako da lahko prenašajo signal visoke ločljivosti do 1080p in več.
- Podprte oblike zvoka za DTV: MPEG, Dolby Digital, Dolby Digital Plus, HE-AAC
- Podprte oblike zvoka za HDMI: Dolby Digital, PCM (do 192 KHz, 32 k/44,1 k/48 k/88 k/96 k/176 k/192 k, DTS ni podprt.)

Srpski

Omogućava prenos digitalnih video i audio signala sa spoljnog uređaja do televizora. Povežite spoljni uređaj i televizor pomoću HDMI kabla na način prikazan na sledećoj slici.

Izaberite bilo koji HDMI ulazni priključak da biste povezali uređaje. Možete koristiti bilo koji priključak.

! NAPOMENA

- Za bolji kvalitet slike na televizoru, preporučujemo da koristite HDMI vezu.
- Koristite najnoviji High Speed HDMI™ kabl sa CEC funkcijom (Customer Electronics Control).
- High Speed HDMI™ kablovi su testirani za prenos HD signala rezolucije do 1080p i veće.
- Podržani DTV standardi zvuka: MPEG, Dolby Digital, Dolby Digital Plus, HE-AAC
- Podržani HDMI formati zvuka: Dolby Digital, PCM (do 192 kHz, 32k/44,1k/48k/88k/96k/176k/192k, DTS nije podržan.)

Hrvatski

Prijenos digitalnog video i audio signala s vanjskog uređaja na televizor. Priključite vanjski uređaj na televizor pomoću HDMI kabela kako je prikazano na sljedećoj slici.

Za povezivanje iskoristite bilo koji HDMI ulazni priključak. Nije važno koji priključak koristite.

! NAPOMENA

- Za najbolju kvalitetu slike preporučuje se koristiti televizor s HDMI priključkom.
- Koristite najnoviji High Speed HDMI™ kabl s funkcijom CEC (Customer Electronics Control).
- High Speed HDMI™ kablovi su pokazali na testovima da prenose HD signal do 1080p i više.
- Podržani DTV zvuk: MPEG, Dolby Digital, Dolby Digital Plus, HE-AAC
- Podržani HDMI zvučni format: Dolby Digital, PCM (do 192 KHz, 32k/44,1 k/48 k/88 k/96 k/176 k/192 k, DTS nije podržan.)

Shqip

Transmeton sinjalet e videos dixhitale dhe të audios nga një pajisje e jashtme tek TV-ja. Lidhni pajisjen e jashtme dhe TV-në me kabllon HDMI siç tregohet në ilustrimin e mëposhtëm.

Zgjidhni një portë hyrëse çfarëdo HDMI për ta lidhur. Nuk ka rëndësi se cilën portë përdorni.

! SHËNIM

- Për cilësinë më të mirë të figurës rekomandohet që TV-ja të përdoret me lidhjen HDMI.
- Përdorni kabllon më të fundit High Speed HDMI™ me funksionin CEC (Kontrolli i pajisjeve elektronike për konsumatorët).
- Kabllot High Speed HDMI™ janë testuar për të mbartur një sinjal HD deri në 1080p dhe më lart.
- Audioja e mbështetur DTV: MPEG, Dolby Digital, Dolby Digital Plus, HE-AAC
- Formatat audio HDMI i mbështetur: Dolby Digital, PCM (Deri në 192 KHz, 32k/44.1k/48 k/88k/96k/176k/192k, DTS nuk mbështetet.)

Bosanski

Prenosi digitalne video i audio signale sa vanjskog uređaja na TV. Povežite vanjski uređaj i TV putem HDMI kabla na način prikazan na sljedećoj ilustraciji.

Odaberite neki HDMI priključak za povezivanje. Možete koristiti bilo koji priključak.

! NAPOMENA

- Preporučuje se korištenje TV uređaja sa HDMI vezom za postizanje najbolje kvalitete slike.
- Koristite najnoviji kabl HDMI™ velike brzine sa funkcijom CEC (Customer Electronics Control - Korisnička elektronska kontrola).
- HDMI™ kablovi velike brzine testirani su za prenos HD signala do 1080p i više.
- Podržani DTV zvuk: MPEG, Dolby Digital, Dolby Digital Plus, HE-AAC
- Podržani HDMI formati zvuka: Dolby Digital, PCM (do 192 KHz, 32k/44.1k/48k/88k/96k/176k/192k, DTS nije podržan.)

Македонски

Овозможува пренесување на дигитални видео и аудио сигнали од надворешниот уред кон телевизорот. Поврзете ги надворешниот уред и телевизорот со HDMI кабел како што е прикажано на следната слика. Изберете кој било HDMI влезен приклучок за да се поврзете. Не е важно кој приклучок се користи.

**ЗАБЕЛЕШКА**

- За најдобар квалитет на сликата се препорачува користење на телевизорот со HDMI поврзување.
- Користете најнови HDMI™ кабли со голема брзина со CEC (Customer Electronics Control) функција.
- HDMI™ каблите со голема брзина се тестирани за пренесување на HD сигнали до 1080p и повисоко.
- Поддржано DTV аудио: MPEG, Dolby Digital, Dolby Digital Plus, HE-AAC
- Поддржан HDMI аудио формат : Dolby Digital, PCM (до 192 KHz, 32k/44,1k/48k/88k/96k/176k/192k, DTS не е поддржан.)

ARC (Audio Return Channel)**English**

- An external audio device that supports SIMPLINK and ARC must be connected using HDMI IN 1 (ARC) port.
- When connected with a high-speed HDMI cable, the external audio device that supports ARC outputs optical SPDIF without additional optical audio cable and supports the SIMPLINK function.

Magyar

- Csatlakoztassa a SIMPLINK és az ARC kimeneteket támogató külső audioeszközt HDMI IN 1 (ARC) bemeneti porttal.
- Nagy sebességű HDMI-kábellel való csatlakoztatás esetén a külső audioeszköz az ARC kimenetek optikai SPDIF-ét további optikai audiokábel nélkül támogatja, valamint támogatja a SIMPLINK funkciót.

Polski

- Zewnętrzne urządzenie audio z obsługą funkcji SIMPLINK i ARC musi być podłączone przez port wejścia HDMI IN 1 (ARC).
- W przypadku podłączenia za pomocą przewodu High Speed HDMI zewnętrzne urządzenie audio z obsługą funkcji ARC wysyła optyczny sygnał SPDIF bez dodatkowego optycznego przewodu audio i obsługuje funkcję SIMPLINK.

Česky

- Externí audio zařízení, které podporuje SIMPLINK a ARC, musí být připojeno pomocí portu HDMI IN 1 (ARC).
- Pokud je externí audio zařízení, které podporuje ARC, připojeno vysokorychlostním kabelem HDMI, má na výstupu optické SPDIF bez dalšího optického audio kabelu a podporuje funkci SIMPLINK.

Slovenčina

- Externé zvukové zariadenie, ktoré podporuje štandardy SIMPLINK a ARC, musí byť pripojené pomocou vstupného portu HDMI IN 1 (ARC).
- Pri pripojení pomocou vysokorýchlostného kábla HDMI externé zvukové zariadenie, ktoré podporuje štandard ARC, produkuje výstup prostredníctvom optického rozhrania SPDIF aj bez dodatočného optického zvukového kábla a podporuje funkciu SIMPLINK.

Română

- Un dispozitiv audio extern care acceptă SIMPLINK și ARC trebuie conectat utilizându-se portul de intrare HDMI IN 1 (ARC).
- La conexiunea printr-un cablu HDMI de mare viteză, dispozitivul audio extern care acceptă ARC furnizează ieșire SPDIF optic fără cablu audio optic suplimentar și acceptă funcția SIMPLINK.

Български

- Трябва да се свърже външно устройство, поддържащо SIMPLINK и ARC, чрез входящ порт HDMI IN 1 (ARC).
- При свързване чрез високоскоростен HDMI кабел аудиоустройството, поддържащо ARC, извежда оптичен SPDIF без допълнителен оптичен аудиокабел и поддържа функция SIMPLINK.

Eesti

- SIMPLINK ja ARC toega väline audioseade tuleb ühendada HDMI IN 1 (ARC).
- Kui seade on ühendatud High Speed HDMI-kaabliga, edastab ARC-d toetav väline audioseade optilist SPDIF-i täiendava optilise audiokaabli abita ja toetab SIMPLINK-funktsiooni.

Lietuvių k.

- Išorinis garso įrenginys, palaikantis SIMPLINK ir ARC, turi būti jungiamas naudojant HDMI IN 1 (ARC) prievadą.
- Kai jungiate didelės spartos HDMI kabeliu, išorinis garso įrenginys, palaikantis ARC, išveda optinį SPDIF be papildomo optinio garso kabelio ir palaiko SIMPLINK funkciją.

Latviešu

- Ārējā audio ierīce, kas atbalsta SIMPLINK un ARC, ir jāpievieno, izmantojot HDMI IN 1 (ARC) portu.
- Ja savienojumam izmanto lielātruma HDMI kabeli, ārējā audio ierīce, kas atbalsta ARC, nodrošina izejas optisko SPDIF bez papildu optiskā audio kabeļa un atbalsta SIMPLINK funkciju.

Slovenščina

- Zunanja zvočna naprava, ki podpira funkciji SIMPLINK in ARC, mora biti povezana z vhodnimi vrati HDMI IN 1 (ARC).
- Če jo povežete s kablom HDMI za hitri prenos, zunanja zvočna naprava, ki podpira funkcijo ARC, oddaja optični zapis SPDIF brez dodatnega optičnega zvočnega kabela in podpira funkcijo SIMPLINK.

Srpski

- Spoljni audio uređaj koji podržava SIMPLINK i ARC moraju se povezati pomoću HDMI IN 1 (ARC) porta.
- U slučaju povezivanja HDMI kablom velike brzine, spoljni audio uređaj koji podržava ARC prosleđuje optički SPDIF signal bez potrebe za dodatnim optičkim audio kablom i pri tome podržava funkciju SIMPLINK.

Hrvatski

- Vanjski zvučni uređaj koji podržava SIMPLINK i ARC mora se priključiti na HDMI IN 1 (ARC) priključak.
- Kad je povezan putem brzog HDMI kabela, vanjski zvučni uređaj koji podržava ARC daje SPDIF optički izlaz bez dodatnog optičkog zvučnog kabela i podržava funkciju SIMPLINK.

Shqip

- Duhet lidhur pajisja e jashtme audio që mbështet SIMPLINK dhe ARC duke përdorur portën hyrëse HDMI IN 1 (ARC).
- Kur lidhet me kabllo HDMI me shpejtësi të lartë, pajisja audio e jashtme që mbështet ARC-në, nxjerr SPDIF-në optike pa kabllo optike për audio shtesë dhe mbështet funksionin SIMPLINK.

Bosanski

- Mora se povezati vanjski audio uređaj koji podržava SIMPLINK i ARC putem priključka HDMI IN 1 (ARC).
- Nakon povezivanja HDMI kablom velike brzine, vanjski audio uređaj koji podržava ARC šalje na izlaz optički SPDIF bez dodatnog optičkog audio kabela i podržava funkciju SIMPLINK.

Македонски

- Надворешен аудио уред кој поддржува SIMPLINK и ARC мора да се поврзе со користење на приклучокот HDMI IN 1 (ARC).
- При поврзување со HDMI кабел со голема брзина, надворешниот аудио уред кој поддржува ARC на излез дава оптички SPDIF без дополнителен оптички аудио кабел и ја поддржува SIMPLINK функцијата.

DVI to HDMI connection

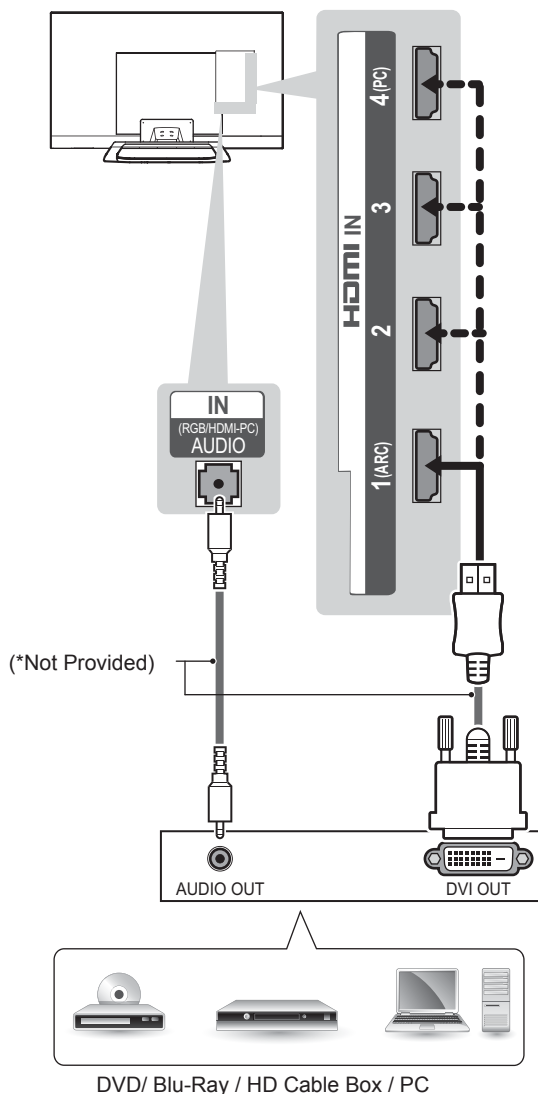

English

Transmits the digital video signal from an external device to the TV. Connect the external device and the TV with the DVI-HDMI cable as shown. To transmit an audio signal, connect an audio cable.

NOTE

- Depending on the graphics card, DOS mode may not work if a HDMI to DVI Cable is in use.
- It is recommended to connect the DVI-HDMI to HDMI IN 4.

Magyar

Továbbítja a digitális videojeleket egy külső eszközről a TV-készülékre. Az alábbi ábra alapján csatlakoztassa a külső eszközt a TV-hez a DVI-HDMI-kábel segítségével. Audiojel továbbításához csatlakoztasson egy audiokábelt.

! MEGJEGYZÉS

- A grafikus kártyától függően előfordulhat, hogy a DOS mód nem működik, ha DVI-HDMI kábelt használ.
- A DVI-HDMI kábelt egy HDMI IN 4 kábelhez ajánlott csatlakoztatni.

Polski

To połączenie umożliwia przesyłanie cyfrowego sygnału wideo z urządzenia zewnętrznego do telewizora. Urządzenie zewnętrzne i telewizor należy połączyć za pomocą przewodu DVI-HDMI w sposób pokazany na poniższej ilustracji. W celu przesyłania sygnału audio należy podłączyć przewód audio.

! UWAGA

- W przypadku korzystania z przewodu HDMI-DVI tryb DOS może nie działać — zależnie od karty graficznej.
- Zalecamy podłączenie przewodu DVI-HDMI do wejścia HDMI IN 4.

Česky

Přenáší signál digitálního videa z externího zařízení do televizoru. Spojte externí zařízení a televizor pomocí kabelu DVI-HDMI podle následujícího vyobrazení. Chcete-li přenášet signál zvuku, připojte zvukový kabel.

! POZNÁMKA

- V závislosti na grafické kartě nemusí režim DOS fungovat v případě, že se používá kabel HDMI na DVI.
- Doporučuje se připojit kabel DVI-HDMI ke vstupu HDMI IN 4.

Slovenčina

Slúži na prenos digitálneho videosignálu z externého zariadenia do televízora. Prepojte externé zariadenie a televízor prostredníctvom kábla DVI-HDMI podľa nasledujúceho obrázku. Na prenos zvukového signálu musíte pripojiť zvukový kábel.

! POZNÁMKA

- V závislosti od špecifikácií grafickej karty režim DOS nemusí fungovať, ak sa používa kábel HDMI-do-DVI.
- Odporúča sa pripojiť kábel DVI-HDMI do konektora HDMI IN 4.

Română

Transmite semnal video digital de la un dispozitiv extern la televizor. Conectați dispozitivul extern și televizorul cu cablul DVI-HDMI, așa cum se arată în ilustrația următoare. Pentru a transmite un semnal audio, conectați un cablu audio.

! NOTĂ

- În funcție de placa video, este posibil ca modul DOS să nu funcționeze dacă este un cablu HDMI la DVI este în uz.
- Se recomandă să conectați DVI-HDMI la HDMI IN 4.

Български

Предава цифровия видеосигнал от външно устройство на телевизора. Свържете външното устройство с телевизора чрез DVI-HDMI кабела, както е показано на следната фигура. За да се предава аудиосигнал, е необходимо да включите аудиокабел.

! ЗАБЕЛЕЖКА

- В зависимост от графичната карта е възможно DOS режимът да не е активен, ако в същото време използвате кабел HDMI към DVI.
- Препоръчително е да свържете DVI-HDMI към HDMI IN 4.

Eesti

Edastab välisseadme digitaalse videosignaali telerisse. Ühendage välisseadme ja teleri vahele DVI-HDMI kaabel nii, nagu on näidatud alltoodud joonisel. Helisignaali edastamiseks ühendage audiokaabel.

**MÄRKUS**

- Graafikakaardist sõltuvalt ei pruugi HDMI–DVI kaabli kasutamisel DOS-režiim töötada.
- Soovitame ühendada kaabli DVI-HDMI kaabliga HDMI IN 4.

Lietuvių k.

Perduoda skaitmeninius vaizdo signalus iš išorinio įrenginio į televizorių. Sujunkite išorinį įrenginį su televizoriumi DVI-HDMI kabeliu, kaip parodyta šiame paveikslėlyje. Garso signalui perduoti prijunkite garso kabelį.

**PASTABA**

- Jei naudojate HDMI–DVI kabelį, priklausomai nuo grafines plokštės, gali neveikti DOS režimas.
- Rekomenduojama DVI-HDMI prijungti prie HDMI IN 4.

Latviešu

Pārraida digitālu video signālu no ārējas ierīces uz televizoru. Savienojiet ārējo ierīci un televizoru, izmantojot DVI-HDMI kabeli, kā redzams šajā attēlā. Lai pārraidītu audiosignālu, pievienojiet audiokabeli.

**PIEZĪME**

- Atkarībā no grafiskās kartes DOS režīms var nedarboties, ja izmantots HDMI savienojuma ar DVI kabelis.
- Ieteicams DVI-HDMI pievienot HDMI IN 4.

Slovenščina

Prenaša digitalni video signal iz zunanje naprave na televizor. Povežite zunanjo napravo in televizor s kablom DVI-HDMI, kot je prikazano na naslednji sliki. Za prenos avdio signala priključite avdio kabel.

**OPOMBA**

- Odvisno od grafične kartice način DOS morda ne bo deloval, če uporabljate kabel HDMI-DVI.
- Priporočamo, da priključek DVI-HDMI priklopite na vhod HDMI IN 4.

Srpski

Prenos digitalnog video signala sa spoljnog uređaja do televizora. Povežite spoljni uređaj i televizor pomoću DVI-HDMI kabla na način prikazan na sledećoj slici. Za prenos audio signala, povežite audio kabl.

**NAPOMENA**

- U zavisnosti od grafičke kartice, DOS režim možda neće raditi ako se koristi kabl HDMI–DVI.
- Preporučuje se da povežete priključak DVI-HDMI na HDMI IN 4.

Hrvatski

Prijenos digitalnog videosignala s vanjskog uređaja na televizor. Priključite vanjski uređaj na televizor pomoću DVI-HDMI kabela kako je prikazano na sljedećoj slici. Za prijenos zvučnog signala priključite zvučni kabel.

**NAPOMENA**

- Ovisno o grafičkoj kartici, DOS način rada možda neće funkcionirati ako se koristi kabl HDMI na DVI.
- Preporučujemo da DVI-HDMI kabl priključite u HDMI IN 4 priključak.

Shqip

Transmeton sinjalet e videos dixhitale nga një pajisje e jashtme tek TV-ja. Lidhni pajisjen e jashtme dhe TV-në me kabllon DVI-HDMI siç tregohet në ilustrimin e mëposhtëm. Lidhni një kablo për audion, nëse doni të transmetoni një sinjal audio.

SHËNIM

- Në varësi të kartës grafike, regjimi DOS mund të mos funksionojë nëse është në përdorim një kablo HDMI në DVI.
- Rekomandohet ta lidhni DVI-HDMI me HDMI IN 4.

Bosanski

Prenosi digitalni video signal sa vanjskog uređaja na TV. Povežite vanjski uređaj i TV putem DVI-HDMI kabla na način prikazan na sljedećoj ilustraciji. Za prenos audio signala povežite audio kabl.

НАПОМЕНА

- Ovisno o grafičkoj kartici, moguće je da DOS način rada neće funkcionirati ako se koristi kabl HDMI na DVI.
- Preporučuje se da DVI-HDMI spojite na HDMI IN 4.

Македонски

Овозможува пренесување на дигитален видео сигнал од надворешниот уред кон телевизорот. Поврзете ги надворешниот уред и телевизорот со DVI-HDMI кабел како што е прикажано на следната слика. За пренесување на аудио сигнал, поврзете аудио кабел.

ЗАБЕЛЕШКА

- Во зависност од графичката картичка, DOS режимот може да не функционира доколку користите кабел "HDMI кон DVI".
- Се препорачува да извршите поврзување на DVI-HDMI со HDMI IN 4 (HDMI ВЛЕЗ 4).

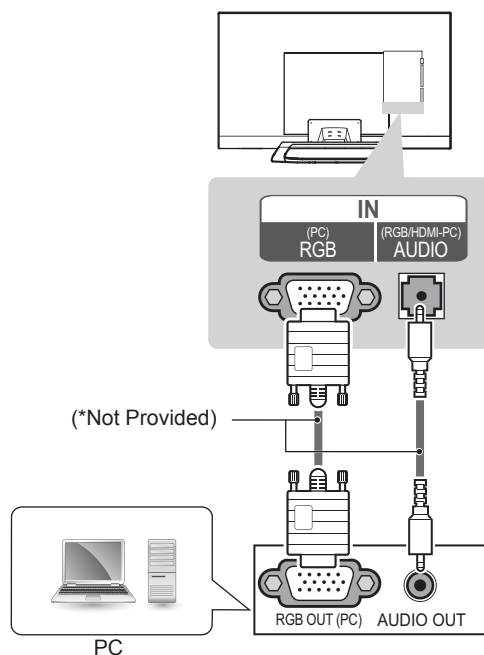
RGB-PC connection**English**

Transmits the video signal from PC to the TV. To transmit an audio signal, connect an audio cable.

Magyar

Továbbítja a videojeleket a számítógépről a TV-hez. Audiojel továbbításához csatlakoztasson egy audiókábelt.

Polski

To połączenie umożliwi przesłanie sygnału video z komputera do telewizora. W celu przesłania sygnału audio należy podłączyć przewód audio.

Česky

Přenáší video signál z počítače do televizoru. Chcete-li přenášet signál zvuku, připojte zvukový kabel.

Slovenčina

Slúži na prenos obrazového signálu z počítača do televízora. Na prenos zvukového signálu musíte pripojiť zvukový kábel.

Română

Transmite semnalul video de la PC la televizor. Pentru a transmite un semnal audio, conectați un cablu audio.

Български

Предава се видеосигнал от компютър към телевизора. За да се предава аудиосигнал, е необходимо да включите аудиокабел.

Eesti

Edastab videosignaali arvutist telerisse. Audiosignaali edastamiseks ühendage audiokaabel.

Lietuvių k.

Perduoda vaizdo signalus iš kompiuterio į televizorių. Garso signalui perduoti prijunkite garso kabelį.

Latviešu

Pārraida videosignālu no datora uz televizoru. Lai pārraidītu audiosignālu, pievienojiet audiokabeli.

Slovenščina

Prenaša video signal iz računalnika na televizor. Za prenos audio signala priključite audio kabel.

Srpski

Omogućava prenos video signala sa računara na televizor. Za prenos audio signala, povežite audio kabl.

Hrvatski

Prijenos analognog videesignala s računala do televizora. Za prijenos zvučnog signala priključite zvučni kabel.

Shqip

Transmeton sinjalin video nga PC-ja tek TV-ja. Lidhni një kabllo për audion, nëse doni të transmetoni një sinjal audio.

Bosanski

Prenos video signala sa računara na TV. Za prenos audio signala povežite audio kabl.

Македонски

Овозможува пренесување на видео сигнал од PC кон телевизорот. За пренесување на аудио сигнал, поврзете аудио кабел.

Component connection

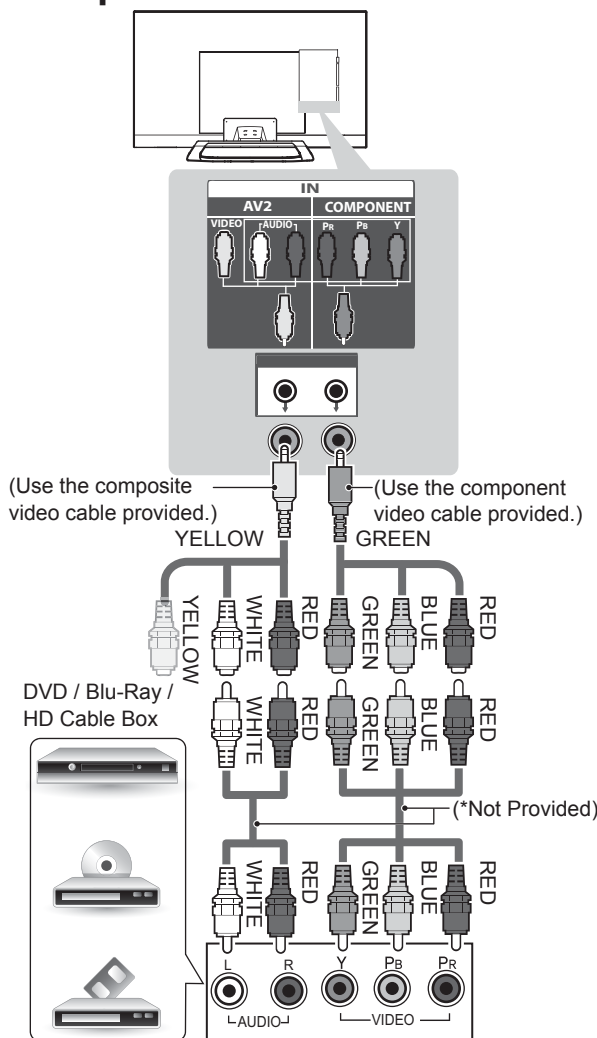

English

Transmits analog video and audio signals from an external device to the TV. Connect the external device and the TV with a component cable as shown.

NOTE

- If cables are installed incorrectly, it could cause the image to display in black and white or with distorted colour.

Magyar

Továbbítja az analóg video- és audiojeleket egy külső eszköztől a TV-hez. Az alábbi ábra alapján csatlakoztassa a külső eszközt a TV-hez a komponens kábel segítségével.

MEGJEGYZÉS

- Ha a kábelek helytelenül vannak telepítve, a kép fekete-fehéren jelenhet meg, vagy eltorzulhatnak a színek.

Polski

To połączenie umożliwia przesyłanie analogowych sygnałów audio i wideo z urządzenia zewnętrznego do telewizora. Urządzenie zewnętrzne i telewizor należy połączyć za pomocą przewodu typu Component w sposób pokazany na poniższej ilustracji.

UWAGA

- Jeśli przewody zostaną podłączone nieprawidłowo, może to powodować wyświetlanie obrazów czarno-białych lub zniekształcenie kolorów.

Česky

Přenáší analogový signál videa nebo zvuku z externího zařízení do televizoru. Propojte externí zařízení a televizor pomocí komponentního kabelu podle následujícího vyobrazení.

POZNÁMKA

- Při nesprávné instalaci kabelů se může zobrazit černobílý obraz nebo zkreslené barvy.

Slovenčina

Slúži na prenos analógového obrazového a zvukového signálu z externého zariadenia do televízora. Prepojte externé zariadenie a televízor pomocou komponentného kábla podľa nasledujúceho obrázku.

POZNÁMKA

- Ak nie sú káble nainštalované správne, obraz sa môže zobrazovať v čierno-bielych farbách alebo so skreslenými farbami.

Română

Transmite semnale audio și video analogice de la un dispozitiv extern la televizor. Conectați dispozitivul extern și televizorul cu un cablu component, așa cum se arată în ilustrația următoare.

NOTĂ

- În cazul instalării incorecte a cablurilor, este posibil ca imaginea să fie afișată alb-negru sau cu culori distorsionate.

Български

Предава аналоговите видео- и аудиосигнали от външно устройство на телевизора. Свързвате външното устройство с телевизора чрез компонентния кабел, както е показано на следната фигура.

ЗАБЕЛЕЖКА

- Ако кабелите са поставени неправилно, може да доведат до показване на изображението в черно и бяло или с неясни цветове.

Eesti

Edastab välisseadme analoog video- ja helisignaali telerisse. Ühendage välisseadme ja teleri vahele komponentkaabel nii, nagu on näidatud alltoodud joonisel.

MÄRKUS

- Kui kaablid ühendatakse valesti, võib kuvatav pilt olla must-valge või moonutatud värvidega.

Lietuvių k.

Perduoda analoginius vaizdo ir garso signalus iš išorinio įrenginio į televizorių. Sujunkite išorinį įrenginį su televizoriumi komponentinių kabelių, kaip parodyta šiame paveikslėlyje.

PASTABA

- Netinkamai sumontavus kabelius, vaizdas gali būti rodomas nespalvotai arba iškraiptomis spalvomis.

Latviešu

Pārraida analogo video un audio signālu no ārējās ierīces uz televizoru. Savienojiet ārējo ierīci un televizoru, izmantojot kombinētā signāla kabeli, kā redzams šajā attēlā.

PIEZĪME

- Ja kabeli ir uzstādīti nepareizi, attēls var tikt rādīts melnbaltās vai ar izkropļotās krāsās.

Slovenščina

Prenaša analogne video in zvočne signale iz zunanje naprave na televizor. Povežite zunanjo napravo in televizor s komponentnim kablom, kot je prikazano na naslednji sliki.

OPOMBA

- Če so kabli nepravilno nameščeni, se lahko slika prikaže kot črnobela ali s popačeno barvo.

Srpski

Omogućava prenos analognog video i audio signala sa spoljnog uređaja do televizora. Povežite spoljni uređaj i televizor pomoću komponentnog kabla na način prikazan na sledećoj slici.

NAPOMENA

- Ukoliko se kablovi ne instaliraju na pravilan način, može doći do narušavanja kvaliteta slike, pri čemu će slika postati crno-bela ili boje neće biti verno prikazane.

Hrvatski

Prijenos video i zvučnog signala s vanjskog uređaja na televizor. Priključite vanjski uređaj na televizor pomoću komponentnog kabla kako je prikazano na sljedećoj slici.

NAPOMENA

- Ako su kabeli neispravno postavljeni, može doći do prikaza crno-bijele slike ili iskrivljenih boja.

Shqip

Transmeton sinjalet analoge të videos dhe audios nga një pajisje e jashtme tek TV-ja. Lidhni pajisjen e jashtme dhe TV-në me kabllon komponent siç tregohet në ilustrimin e mëposhtëm.

! SHËNIM

- Nëse kabllojt janë instaluar në mënyrë të pasaktë, mund të ndodhë që imazhi të afishohet bardhë e zi ose me ngjyra të prishura.

Bosanski

Prenos analognog video i audio signala s vanjskog uređaja na TV. Povežite vanjski uređaj i TV putem komponentnog kabla na način prikazan na sljedećoj ilustraciji.

! NAPOMENA

- Ako se kablovi nepravilno instaliraju, moguće je da će se slika prikazivati u crno-bijeloj tehnici ili da će boje biti izobličene.

Македонски

Овозможува пренесување на аналогни видео и аудио сигнали од надворешниот уред кон телевизорот. Поврзете ги надворешниот уред и телевизорот со компонентен кабел како што е прикажано на следната слика.

! ЗАБЕЛЕШКА

- Ако каблите не се правилно инсталирани, можно е сликата да се прикаже во црно-бел формат или со изобличени бои.

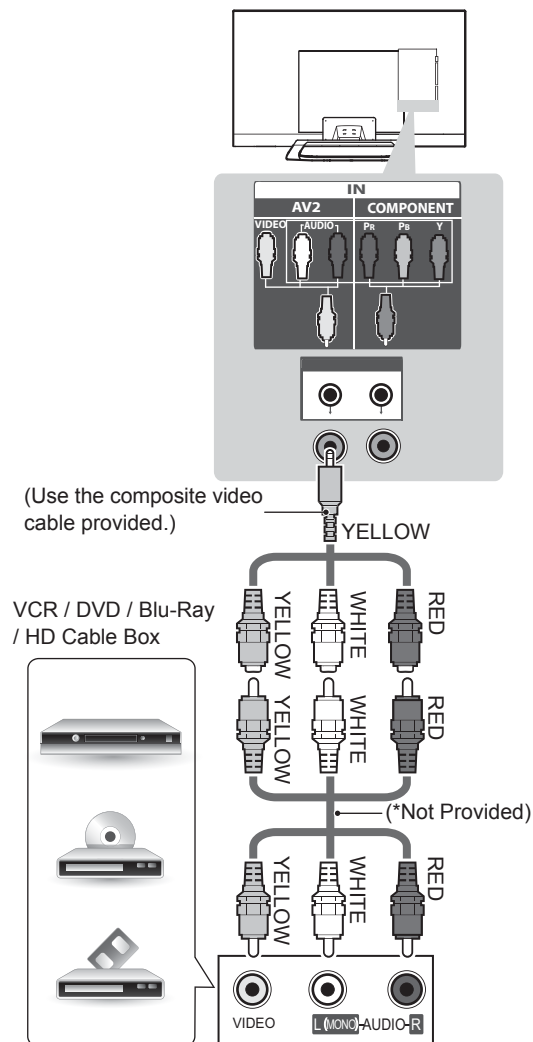
Composite connection**English**

Transmits analog video and audio signals from an external device to the TV. Connect the external device and the TV with the composite cable as shown.

Magyar

Továbbítja az analóg video- és audiojeleket egy külső eszköztől a TV-hez. Az alábbi ábra alapján csatlakoztassa a külső eszközt a TV-hez a kompozit kábel segítségével.

Polski

To połączenie umożliwia przesyłanie analogowych sygnałów audio i wideo z urządzenia zewnętrznego do telewizora. Urządzenie zewnętrzne i telewizor należy połączyć za pomocą przewodu typu Composite w sposób pokazany na poniższej ilustracji.

Česky

Přenáší analogový signál videa nebo zvuku z externího zařízení do televizoru. Propojte externí zařízení a televizor pomocí kompozitního kabelu podle následujícího vyobrazení.

Slovenčina

Slúži na prenos analógového obrazového a zvukového signálu z externého zariadenia do televizora. Prepojte externé zariadenie a televizor pomocou kompozitného kábla podľa nasledujúceho obrázku.

Română

Transmite semnale audio și video analogice de la un dispozitiv extern la televizor. Conectați dispozitivul extern și televizorul cu un cablu compozit, așa cum se arată în ilustrația următoare.

Български

Предава аналоговите видео- и аудиосигнали от външно устройство на телевизора. Свържете външното устройство с телевизора чрез HDMI кабела, както е показано на следната фигура.

Eesti

Edastab välisseadme analoog video- ja helisignaali telerisse. Ühendage välisseadme ja teleri vahele komposiitkaabel nii, nagu on näidatud alltoodud joonisel.

Lietuvių k.

Perduoda analoginius vaizdo ir garso signalus iš išorinio įrenginio į televizorių. Sujunkite išorinį įrenginį su televizoriumi kompozitiniu kabeliu, kaip parodyta šiame paveikslėlyje.

Latviešu

Pārraida analogo video un audio signālu no ārējās ierīces uz televizoru. Savienojiet ārējo ierīci un televizoru, izmantojot kompozītsignāla kabeli, kā redzams šajā attēlā.

Slovenščina

Prenaša analogne video in zvočne signale iz zunanje naprave na televizor. Povežite zunanjo napravo in televizor s kompozitnim kablom, kot je prikazano na naslednji sliki.

Srpski

Omogućava prenos analognog video i audio signala sa spoljnog uređaja do televizora. Povežite spoljni uređaj i televizor pomoću kompozitnog kabla na način prikazan na sledećoj slici.

Hrvatski

Prijenos video i zvučnog signala s vanjskog uređaja na televizor. Priključite vanjski uređaj na televizor pomoću kompozitnog kabela kako je prikazano na sljedećoj slici.

Shqip

Transmeton sinjalet analoge të videos dhe audios nga një pajisje e jashtme tek TV-ja. Lidhni pajisjen e jashtme dhe TV-në me kabllon e përbërë siç tregohet në ilustrimin e mëposhtëm.

Bosanski

Prenos analognog video i audio signala s vanjskog uređaja na TV. Povežite vanjski uređaj i TV putem komponentnog kabla na način prikazan na sljedećoj ilustraciji.

Македонски

Овозможува пренесување на аналогни видео и аудио сигнали од надворешниот уред кон телевизорот. Поврзете ги надворешниот уред и телевизорот со композитен кабел како што е прикажано на следната слика.

Audio connection

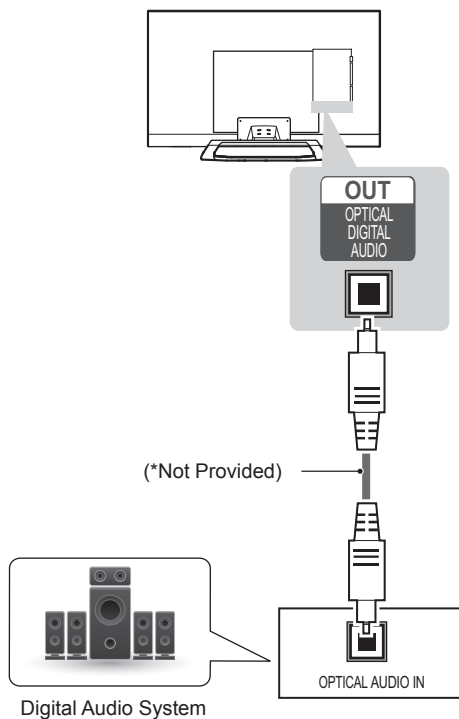

English

You may use an optional external audio system instead of the built-in speaker.

NOTE

- If you use an optional external audio device instead of the built-in speaker, set the TV speaker feature to off.

Digital optical audio connection

Transmits a digital audio signal from the TV to an external device. Connect the external device and the TV with the optical audio cable as shown.

NOTE

- Do not look into the optical output port. Looking at the laser beam may damage your vision.
- Audio with ACP (Audio Copy Protection) function may block digital audio output.

Magyar

A beépített hangszóró helyett használjon opcionális külső audiorendszert.

MEGJEGYZÉS

- Ha a beépített hangszóró helyett külső audiorendszert használ, kapcsolja ki a TV hangszóró funkcióját.

Digitális optikai audiocsatlakozás

A digitális audiojeleket továbbítja a TV-készülekről egy külső eszközbe. Az alábbi ábra alapján csatlakoztassa a külső eszközt a TV-hez az optikai audiokábel segítségével.

MEGJEGYZÉS

- Ne nézzen bele az optikai kimenetbe. Ha belenéz a lézersugárba, az károsíthatja látását.
- Az ACP (Audio másolásvédelem) funkcióval ellátott hang letilthatja a digitális audiokimenetet.

Polski

Można korzystać z dodatkowego zewnętrznego zestawu audio zamiast wbudowanych głośników.

UWAGA

- Jeśli zamiast wbudowanych głośników używane jest opcjonalne zewnętrzne urządzenie audio, należy wyłączyć wbudowane głośniki za pomocą ustawienia Głośniki TV.

Optyczne połączenie cyfrowe audio

To połączenie umożliwia przesyłanie cyfrowego sygnału audio z telewizora do urządzenia zewnętrznego. Urządzenie zewnętrzne i telewizor należy połączyć za pomocą optycznego przewodu audio w sposób pokazany na poniższej ilustracji.

UWAGA

- Nie wolno zaglądać do środka optycznego portu wyjściowego. Patrzenie na wiązkę laserową może spowodować uszkodzenie wzroku.
- System audio z funkcją zabezpieczenia przed kopiowaniem plików audio (ACP) może blokować wyjściowy cyfrowy sygnał audio.

Česky

Místo vestavěného reproduktoru můžete používat volitelný externí zvukový systém.

**POZNÁMKA**

- Pokud používáte externí zvukové zařízení namísto vestavěného reproduktoru, vypněte reproduktor televizoru.

Připojení digitálním optickým zvukovým kabelem

Přenáší signál digitálního videa z televize do externího zařízení. Spojte externí zařízení a televizor pomocí optického zvukového kabelu podle následujícího vyobrazení.

**POZNÁMKA**

- Nedívejte se do optického výstupního portu. Laserový paprsek by vám mohl poškodit zrak.
- Zvuk s funkcí ACP (Audio Copy Protection) může blokovat výstup digitálního zvuku.

Slovenčina

Namiesto zabudovaného reproduktora môžete použiť voliteľný externý zvukový systém.

**POZNÁMKA**

- Ak nepoužívate zabudovaný reproduktor, ale voliteľné externé zvukové zariadenie, nastavte funkciu Reproduktor monitora na Vyp.

Digitálne optické zvukové pripojenie

Slúži na prenos digitálneho zvukového signálu z televízora do externého zariadenia. Prepojte externé zariadenie a televízor prostredníctvom optického zvukového kábla podľa nasledujúceho obrázku.

**POZNÁMKA**

- Nepozerajte sa do optického výstupného portu. Laserový lúč vám môže poškodiť zrak.
- Funkcia Zvuk s ACP (ochrana zvuku pred kopírovaním) môže blokovat digitálny výstup zvuku.

Română

Este bine să utilizați un sistem audio extern opțional în locul difuzorului încorporat.

**NOTĂ**

- Dacă utilizați un dispozitiv audio extern opțional în loc de difuzorul încorporat, setați caracteristica Difuzor TV la oprit.

Conectarea audio cu cablu optic digital

Transmite semnal audio digital de la televizor la un dispozitiv extern. Conectați dispozitivul extern și televizorul cu cablul audio optic, așa cum se arată în ilustrația următoare.

**NOTĂ**

- Nu priviți în portul de ieșire optică. Privirea fasciculului laser vă poate afecta vederea.
- Funcția audio cu ACP (Audio Copy Protection) poate bloca ieșirea audio digitală.

Български

Можете да използвате допълнителна външна аудиосистема вместо вградения високоговорител.

**ЗАБЕЛЕЖКА**

- Ако използвате външно аудиоустройство вместо вградения високоговорител, изключете опцията за TV високоговорител.

Свързване на цифрова оптична аудиосистема

Предава цифров аудиосигнал от телевизора към външно устройство. Свързвате външното устройство с телевизора чрез оптичния аудиокабел, както е показано на следната фигура.

**ЗАБЕЛЕЖКА**

- Не насочвайте погледа си към порта на оптичния изход. Погледането по посока на лазерния лъч може да повреди зрението ви.
- Аудио с функция ACP (защита на звука срещу копиране) може да блокира извеждането на цифров аудиосигнал.

Eesti

Sisse ehitatud kõlarite asemel võite kasutada valikulist välist audiosüsteemi.

! MÄRKUS

- Vaigistage sisseehitatud kõlarid, kui kasutate valikulist välist audioseadet.

Digitaalne optiline heliühendus

Edastab digitaalset audiosignaali telerist välisseadmesse. Ühendage välisseadme ja teleri vahele optiline audiokaabel nii, nagu on näidatud alltoodud joonisel.

! MÄRKUS

- Ärge vaadake optilise väljundpordi sisse. Laserkiirde vaatamine võib teie nägemist kahjustada.
- Heli ACP-funktsioon (heli kopeerimiskaitse) võib blokeerida digitaalset heliväljundi.

Lietuvių k.

Vietoj integruoto garsiakalbio galite naudoti atskirai įsigijamą išorinę garso sistemą.

! PASTABA

- Jei vietoj integruoto garsiakalbio naudojate papildomą išorinį garso įrenginį, televizoriaus garsiakalbio funkciją išjunkite.

Skaitmeninė optinė garso jungtis

Perduoda skaitmeninį garso signalą iš televizoriaus į išorinį įrenginį. Sujunkite išorinį įrenginį su televizoriumi optiniu garso kabeliu, kaip parodyta šiame paveikslėlyje.

! PASTABA

- Nežiūrėkite į optinės išvesties prievadą. Žiūrėjimas į lazerio spindulį gali pakenkti regėjimui.
- Garsas su ACP (apsaugos nuo garso kopijavimo) funkcija gali blokuoti skaitmeninę garso išvestį.

Latviešu

Varat izmantot papildu ārējo audiosistēmu iebūvētā skaļruņa vietā.

! PIEZĪME

- Ja izmantojat papildu izvēles ārēju audio ierīci iebūvētā skaļruņa vietā, izslēdziet televizora skaļruņa funkciju.

Digitālā optiskā audio savienojums

Pārraida digitālo audio signālu no televizora uz ārējo ierīci. Savienojiet ārējo ierīci un televizoru, izmantojot optisko audiokabeli, kā redzams šajā attēlā.

! PIEZĪME

- Neskatieties optiskās izejas portā tieši iekšā. Skatoties uz lāzera staru, varat bojāt redzi.
- Audio ar ACP (aizsardzība pret audio kopēšanu) funkciju var bloķēt digitālo audio izeju.

Slovenščina

Namesto vgrajenih zvočnikov uporabite izbirni zunanji zvočni sistem.

! OPOMBA

- Če namesto vgrajenih zvočnikov uporabljate izbirno zunanjo zvočno napravo, izklopite zvočnike televizorja.

Digitalni optični avdio priključek

Prenaša digitalni zvočni signal iz televizorja na zunanjo napravo. Povežite zunanjo napravo in televizor z optičnim zvočnim kablom, kot je prikazano na naslednji sliki.

! OPOMBA

- Ne glejte v optična izhodna vrata. Če pogledate v laserski žarek, si lahko poškodujete vid.
- Zvok s funkcijo ACP (zaščita zvočne kopije) lahko blokira izhodni digitalni zvok.

Srpski

Možete da koristite opcioni spoljni audio sistem umesto ugrađenih zvučnika.

**NAPOMENA**

- Ako umesto ugrađenog zvučnika koristite spoljni audio uređaj, isključite zvučnike televizora.

Digitalna optička audio veza

Omogućava prenos digitalnog audio signala sa televizora na spoljni uređaj. Povežite spoljni uređaj i televizor pomoću optičkog audio kabla na način prikazan na sledećoj slici.

**NAPOMENA**

- Nemojte gledati u port optičkog izlaza. Gledanjem u laserski zrak možete oštetiti vid.
- Ako zvučna datoteka sadrži funkciju ACP (Audio Copy Protection), može doći do blokade digitalnog audio izlaza.

Hrvatski

Umjesto ugrađenog zvučnika možete koristiti dodatni vanjski audio sustav.

**NAPOMENA**

- Ako umjesto ugrađenih zvučnika koristite vanjski zvučni uređaj, isključite zvučnik televizora.

Digitalni optički zvučni priključak

Prijenos digitalnog audiosignala s televizora do vanjskog uređaja. Priključite vanjski uređaj na televizor pomoću optičkog zvučnog kabela kako je prikazano na sljedećoj slici.

**NAPOMENA**

- Ne gledajte u optički izlazni priključak. Gledanje u lasersku zraku može oštetiti vid.
- Zvuk koji koristi funkciju ACP (Audio Copy Protection) može blokirati digitalni zvučni izlaz.

Shqip

Përdorni një sistem të jashtëm fakultativ për audion në vend të altoparlantit të integruar.

**SHËNIM**

- Nëse përdorni një pajisje audio të jashtme në vend të altoparlantit të integruar, vendoseni veçorinë e altoparlantit të TV-së në opsionin e çaktivizuar.

Lidhja e audios dixhitale optike

Transmeton sinjalin dixhital audio nga TV-ja në një pajisje të jashtme. Lidhni pajisjen e jashtme dhe TV-në me kabllo optike audio siç tregohet në ilustrimin e mëposhtëm.

**SHËNIM**

- Mos shikoni në portën e daljes optike. Shikimi i rrezeve lazer mund t'ju dëmtojë shikimin.
- Audioja me funksion ACP (Mbrojtje e kompjimit të audios) mund të bllokohet daljen dixhitale të audios.

Bosanski

Možete koristiti opcionalni vanjski zvučni sistem umjesto ugrađenog zvučnika.

**NAPOMENA**

- Ako koristite opcionalni vanjski audio uređaj umjesto ugrađenog zvučnika, postavite funkciju TV zvučnika na isključeno.

Digitalna optička audio veza

Prenosi digitalni audio signal sa TV-a na vanjski uređaj. Povežite vanjski uređaj i TV putem optičkog audio kabla na način prikazan na sljedećoj ilustraciji.

**NAPOMENA**

- Nemojte gledati u priključak optičkog izlaza. Gledanje u laserski zrak može oštetiti vid.
- Funkcija Zvuk s ACP-om (Zaštita od kopiranja zvuka) može blokirati digitalni izlaz zvuka.

Македонски

Можете да користите опционален надворешен аудио систем наместо вградениот звучник.

**ЗАБЕЛЕШКА**

- Доколку користите опционален надворешен аудио уред наместо вградениот звучник, поставете ја функцијата на TV звучник на исклучено.

Дигитално оптичко аудио поврзување

Овозможува пренесување на дигитален аудио сигнал од телевизорот кон надворешен уред. Поврзете ги надворешниот уред и телевизорот со оптички аудио кабел како што е прикажано на следната слика.

**ЗАБЕЛЕШКА**

- Не гледајте во оптичкиот излезен приклучок. Гледањето кон ласерските зраци може да ви го оштети видот.
- Аудио со функција ACP (Audio Copy Protection - Аудио со заштита од копирање) може да го блокира дигиталниот аудио излез.

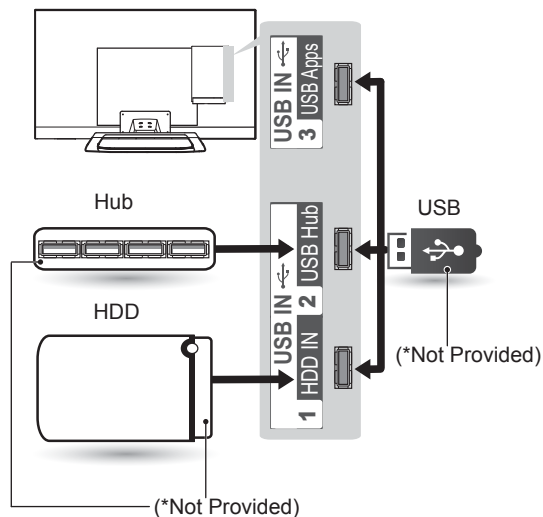
USB connection**English**

Connect a USB storage device such as a USB flash memory, external hard drive, or a USB memory card reader to the TV and access the Smart Share menu to use various multimedia files.

**NOTE**

- To use a USB Hub device, make sure that it is connected to the USB IN 2 USB Hub port.
- Some USB Hubs may not work. If a USB device connected using a USB Hub is not detected, connect it to the USB port on the TV directly.

Magyar

Csatlakoztasson a TV-hez USB-tárolóeszközt, például USB flash memóriát, külső merevlemezt vagy USB memóriakártya-olvasót, majd lépjen a Smart Share menüre a különböző multimédiás fájlok használatához.

**MEGJEGYZÉS**

- USB-tárolóeszköz használatához ellenőrizze, hogy az csatlakozik-e az USB IN 2 USB-tárolóeszköz portra.
- Előfordulhat, hogy egyes USB-elosztók nem működnek. Ha a készülék nem érzékeli az USB-elosztón keresztül csatlakozó USB-eszközt, csatlakoztassa azt közvetlenül a TV-készülék USB-portjához.

Polski

Do telewizora można podłączyć urządzenia pamięci masowej USB, takie jak pamięć flash USB, zewnętrzny dysk twardy lub czytnik kart pamięci, a następnie za pośrednictwem menu Smart Share korzystać z zapisanych w nich plików multimedialnych.

! UWAGA

- Dodając koncentrator USB, należy pamiętać o podłączeniu go do portu USB IN 2 USB Hub.
- Niektóre koncentratory USB mogą nie być obsługiwane. Jeżeli urządzenie USB podłączone za pomocą koncentratora USB nie zostanie wykryte, podłącz je do portu USB telewizora.

Česky

K televizoru lze připojit záznamové zařízení USB, jako například paměť flash USB, externí pevný disk nebo čtečku paměťových karet USB, a potom prostřednictvím nabídky Smart Share používat různé multimediální soubory.

! POZNÁMKA

- Pokud používáte USB rozbočovač, připojte jej k portu USB IN 2 USB Hub.
- Některé huby USB nemusí fungovat. Pokud není zařízení USB připojené pomocí hubu USB rozpoznáno, připojte jej přímo k portu USB na TV.

Slovenčina

Pripojte k televizoru úložné zariadenie USB, ako napr. pamäťové zariadenie USB typu flash, externý pevný disk alebo čítačku USB pamäťových kariet, otvorte ponuku Smart Share a zobrazte rôzne multimediálne súbory.

! POZNÁMKA

- Ak chcete používať rozbočovač USB, zabezpečte, aby bol pripojený do portu USB IN 2 pre rozbočovač USB.
- Niektoré rozbočovače USB nemusia fungovať. Ak sa zariadenie USB pripojené pomocou rozbočovača USB nepodarí rozpoznať, pripojte ho priamo k portu USB na televízore.

Română

Conectați un dispozitiv de stocare USB, precum o memorie flash USB, un hard disk extern sau un cititor de carduri de memorie USB la televizor și accesați meniul Smart Share pentru a utiliza diverse fișiere multimedia.

! NOTĂ

- Pentru a utiliza un dispozitiv prin hubul de rețea USB, asigurați-vă că acesta este conectat la portul USB IN 2 USB Hub.
- Este posibil ca anumite huburi USB să nu funcționeze. Dacă un dispozitiv USB conectat utilizând un hub USB nu este detectat, conectați-l direct la portul USB de pe televizor.

Български

Свържете USB устройство за съхранение като USB флаш памет, външен твърд диск или четец на USB карти с памет с телевизора и отваряте менюто Smart Share, за да използвате различни мултимедийни файлове.

! ЗАБЕЛЕЖКА

- За да използвате USB концентратор, се уверете, че е свързан към порта USB IN 2 за USB концентратор.
- Възможно е някои USB концентратори да не работят. Ако USB устройство, свързано чрез USB концентратор, не бъде открито, свържете го директно с USB порта на телевизора.

Eesti

Ühendage teleriga USB-mäluseade (näiteks USB-välkmälu, väline kõvakettadraiv või USB-mälukaardilugeja), avage menüü Smart Share ja sirvige erinevaid multimeediumfaile.

! MÄRKUS

- USB-jaoturi kasutamiseks veenduge, et see on ühendatud USB-jaoturiporti USB IN 2.
- Mõningad USB-jaoturid ei pruugi töötada. Kui USB-seadet, mis on ühendatud USB-jaoturiga, ei tuvastata, ühendage see otse teleri USB-pordiga.

Lietuvių k.

Prijunkite USB laikmeną, pvz., USB atmintinę, išorinį standųjį diską arba USB atminties kortelių skaitytuvą, prie televizoriaus ir pasiekite meniu „Smart Share“, kad galėtumėte naudotis įvairiais multimedijos failais.

**PASTABA**

- Norėdami naudoti USB šakotuvą įsitikinkite, kad jis prijungtas prie USB IN 2 USB šakotuvo prievado.
- Kai kurie šakotuvai gali neveikti. Jei USB įrenginys, prijungtas naudojant USB šakotuvą, neaptinkamas, prijunkite jį prie televizoriaus USB prievado tiesiogiai.

Latviešu

Pievienojiet USB atmiņas ierīci, piemēram, USB zibatmiņu, ārējo cieta disku vai USB atmiņas kartes lasītāju pie televizora un atveriet izvēlni Smart Share, lai izmantotu dažādos multivides failus.

**PIEZĪME**

- Lai izmantotu USB mezgla ierīci, pārbaudiet, vai tā ir pievienota USB IN 2 USB mezgla portam.
- Daži USB centrmezgli, iespējams, nedarbosies. Ja, izmantojot USB centrmezglu, pievienotā USB ierīce netiek atrasta, pievienojiet to tieši TV USB portam.

Slovenščina

Na televizor priključite pomnilniško napravo USB, kot je pomnilnik USB Flash, zunanji trdi disk ali bralnik pomnilniških kartic USB in odprite meni Smart Share, da uporabite različne večpredstavnostne datoteke.

**OPOMBA**

- Če želite uporabljati zvezdišče USB, ga povežite z vrati USB IN 2 USB.
- Nekatera zvezdišča USB morda ne bodo delovala. Če naprava USB, povezana prek zvezdišča USB, ni zaznana, jo priključite neposredno na vrata USB na televizorju.

Srpski

Povežite USB memorijski uređaj poput USB fleš memorije, spoljnog čvrstog diska ili USB čitača memorijskih kartica sa televizorom, a zatim pristupite meniju Smart Share da biste koristili različite tipove multimedijskih datoteka.

**NAPOMENA**

- Da biste koristili USB razvodnik, osigurajte da bude postavljen u priključak USB IN 2 USB Hub.
- Neki USB razvodnici možda neće funkcionisati. Ako USB uređaj koji je povezan pomoću USB razvodnika nije prepoznat, direktno ga priključite na USB priključak na televizoru.

Hrvatski

Priključite USB memoriju, kao što je USB flash memorija, vanjski tvrdi disk ili USB čitač memorijskih kartica na televizor i pristupite izborniku Smart Share kako biste mogli koristiti različite multimedijske datoteke.

**NAPOMENA**

- Ako želite koristiti USB replikator, svakako ga priključite na priključak USB IN 2 USB Hub.
- Neka USB čvorišta možda neće raditi. Ako USB uređaj povezan putem USB čvorišta nije prepoznat, izravno ga priključite na USB priključak televizora.

Shqip

Lidhni me TV-në një pajisje të ruajtjes USB, si p.sh. memoria flash USB, njësia e jashtme e diskut të ngurtë ose lexuesi i kartës së memories USB, dhe hyni në menunë Smart Share për të përdorur skedarë të ndryshëm multimedia.

**SHËNIM**

- Për të përdorur një pajisje USB Hub, sigurohuni që të jetë e lidhur me USB-në në 2 porta USB Hub.
- Disa njeje USB mund të mos funksionojnë. Nëse nuk diktohet pajisja USB e lidhur me anë të njëjës USB, lidhni drejtpërdrejt me portën USB të televizorit.

Bosanski

Povežite USB uređaj za pohranjivanje kao što je USB flash memorija, vanjski tvrdi disk ili USB čitač memorijskih kartica sa TV-om i pristupite izborniku Smart Share kako biste koristili različite multimedijalne datoteke.

**NAPOMENA**

- Da biste koristili USB čvorište, pazite da bude povezano na priključak čvorišta USB IN 2 USB.
- Neka USB čvorišta možda neće raditi. Ako uređaj povezan putem USB čvorišta nije prepoznat, priključite ga izravno na USB ulaz televizora.

Македонски

Овозможува поврзување на USB уреди за складирање како USB флеш меморија, надворешен хард диск или читач на USB мемориски картички со телевизорот и пристап до менито Smart Share заради користење на разни мултимедијални фајлови.

**ЗАБЕЛЕШКА**

- За користење на USB хаb уред, обрнете внимание тој да се поврзе на USB хаb приклучокот USB IN 2.
- Одредени USB хаb уреди може да не функционираат. Ако USB уред кој е поврзан преку USB хаb не може да се детектира, директно поврзете го на USB приклучокот од телевизорот.

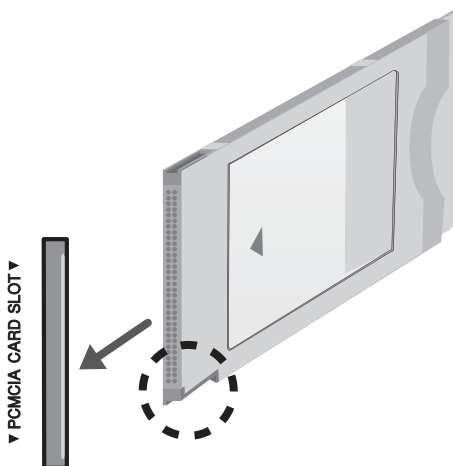
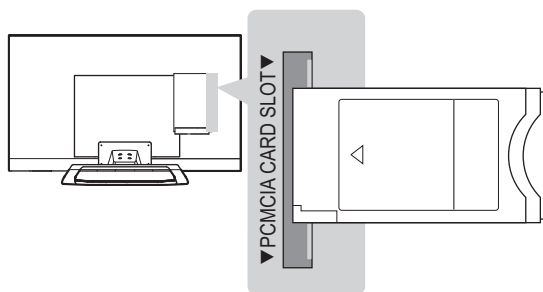
CI module connection**English**

View the encrypted (pay) services in digital TV mode. This feature is not available in all countries.

**NOTE**

- Check if the CI module is inserted into the PCMCIA card slot in the right direction. If the module is not inserted properly, this can cause damage to the TV and the PCMCIA card slot.

Magyar

A kódolt (fizetős) szolgáltatások megtekintése digitális TV üzemmódban.

**MEGJEGYZÉS**

- Győződjön meg arról, hogy a CI-modult a megfelelő irányban helyezte be a PCMCIA kártyanyílásba. Ha a modult nem megfelelően helyezi be, azzal károsíthatja a TV-készüléket és a PCMCIA kártyanyílást.

Polski

Umożliwia oglądanie programów kodowanych (płatnych) w trybie telewizji cyfrowej.

! UWAGA

- Dopilnuj, aby moduł CI był prawidłowo umieszczony w gnieździe karty PCMCIA. Nieprawidłowe umieszczenie modułu może być przyczyną uszkodzenia telewizora i gniazda karty PCMCIA.

Česky

Pro zobrazení kódovaných (placených) vysílání v režimu digitální televize.

! POZNÁMKA

- Zkontrolujte, zda je modul CI vložen do slotu PCMCIA se správnou orientací. Pokud modul není vložen správně, může dojít k poškození televizoru nebo slotu PCMCIA.

Slovenčina

Prezeranie zakódovaných (platených) služieb v digitálnom televíznom režime.

! POZNÁMKA

- Skontrolujte, či je modul CI vložený do otvoru na kartu PCMCIA v správnom smere. Ak modul nie je vložený správne, môže dôjsť k poškodeniu televizora a otvoru na kartu PCMCIA.

Română

Pentru a vizualiza serviciile criptate (contra cost) în modul TV digital.

! NOTĂ

- Verificați dacă modulul CI este introdus în fanta pentru card PCMCIA în direcția corectă. Dacă modulul nu este introdus corect, acest lucru poate cauza deteriorarea televizorului și a fantei pentru card PCMCIA.

Български

Вижте шифрованите (платените) услуги в цифров телевизионен режим.

! ЗАБЕЛЕЖКА

- Проверете дали CI модулът е поставен в слота за PCMCIA в правилната посока. Ако модул не е поставен правилно, това може да причини увреждане на телевизора и картата PCMCIA слот.

Eesti

Vaadake krüpteeritud (tasulisi) teenuseid digitaalses TV-režiimis. Esta función no está disponible en todos los países.

! MÄRKUS

- Kontrollige, kas CI-moodul on PCMCIA kaardipesasse sisestatud õiges suunas. Kui moodul ei ole õigesti sisestatud, võib see telerit ja PCMCIA-kaardipesa kahjustada.

Lietuvių k.

Žiūrėkite koduotas (mokamas) paslaugas skaitmeninės televizijos režimu. Kai kuriose šalyse nebus galima pasirinkti teleteksto funkcijos.

! PASTABA

- Patikrinkite, ar CI modulis teisinga kryptimi įdėtas į PCMCIA kortelės lizdą. Jei modulis nėra įdėtas tinkamai, tai gali padaryti žalos televizoriui ir PCMCIA kortelės lizdui.

Latviešu

Skatiet šifrētos (maksas) pakalpojumu digitālās televīzijas režīmā. Šī funkcija nav pieejama visās valstīs.

! PIEZĪME

- Pārbaudiet, vai CI modulis PCMCIA kartes slotā ir ievietots pareizā virzienā. Ja modulis ir ievietots nepareizi, tas var izraisīt televizora un PCMCIA kartes slotā bojājumu.

Slovenščina

Za ogled kodiranih (plačljivih) storitev v digitalnem televizijskem načinu.

! OPOMBA

- Prepričajte se, da je CI modul pravilno vstavljen v režo za PCMCIA kartice. Če modul ni obrnjen pravilno, lahko pride do poškodbe TV aparata in PCMCIA reže.

Srpski

Omogućava prikazivanje kodiranih sadržaja (usluga koje se plaćaju) u režimu digitalne televizije.

! NAPOMENA

- Proverite da li je CI modul pravilno umetnut u PCMCIA otvor za karticu. Ako modul nije pravilno postavljen, to može da ošteti televizor i otvor za PCMCIA karticu.

Hrvatski

Za pregled kodiranih usluga (koje se naplaćuju) u digitalnom načinu rada.

! NAPOMENA

- Provjerite je li CI modul u utor za PCMCIA karticu umetnut u pravom smjeru. Ako modul nije ispravno umetnut, može doći do oštećenja na televizoru i utoru za PCMCIA karticu.

Shqip

Shikoni shërbimet e shifruara (me pagesë) në regjimin TV dixhital.

! SHËNIM

- Kontrolloni nëse moduli CI është futur në folenë e kartës PCMCIA në drejtimin e duhur. Nëse moduli nuk është futur si duhet, kjo mund t'i shkaktojë dëm TV-së dhe folesë së kartës PCMCIA.

Bosanski

Prikazujte šifrirane (plaćene) usluge u digitalnom TV načinu rada.

! NAPOMENA

- Provjerite je li CI Modul umetnut u utor za PCMCIA karticu u pravom smjeru. Ako modul nije ispravno umetnut, može doći do oštećenja televizora i utora za PCMCIA karticu.

Македонски

За приказ на кодирани услуги (со плаќање) во дигитален TV режим.

! ЗАБЕЛЕШКА

- Проверете дали CI модулот е вметнат во отворот за PCMCIA картичка во правилна насока. Ако модулот не е вметнат правилно, тоа може да предизвика оштетување на телевизорот и на отворот за PCMCIA картичка.

Headphone connection

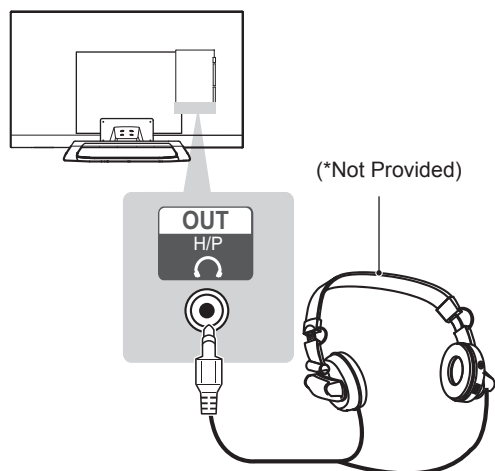

English

Transmits the headphone signal from the TV to an external device. Connect the external device and the TV with the headphone as shown on the following illustration.

! NOTE

- AUDIO menu items are disabled when connecting a headphone.
- When changing AV MODE with a headphone connected, the change is applied to video but not to audio.
- Optical Digital Audio Out is not available when connecting a headphone.
- Headphone impedance: 16 Ω
- Max audio output of headphone: 9 mW to 15 mW
- Headphone jack size: 0.35 cm

Magyar

A fejhallgatón által előállított jeleket továbbítja a TV-készülekről egy külső eszközbe. A következő ábra alapján csatlakoztassa a külső eszközt a TV-készülékhez a fejhallgató segítségével.

! MEGJEGYZÉS

- Fejhallgató csatlakoztatásakor az AUDIO menü elemei nem működnek.
- Ha csatlakoztatott fejhallgató mellett az AV MODE (AV MÓD) beállításait módosítja, a módosítások csak a videobeállításokra lesznek érvényesek, a hangbeállításokra nem.
- Az optikai digitális audiokimenet nem áll rendelkezésre csatlakoztatott fejhallgató mellett.
- Fejhallgató-ellenállás: 16 Ω
- A fejhallgató maximális hangteljesítménye: 9-15 mW
- A fejhallgató-csatlakozó átmérője: 0,35 cm

Polski

To połączenie umożliwia przesyłanie dźwiękowego sygnału z telewizora do urządzenia zewnętrznego. Urządzenie zewnętrzne i telewizor należy połączyć za pomocą przewodu audio w sposób pokazany na poniższej ilustracji.

! UWAGA

- Po podłączeniu słuchawek pozycje menu AUDIO będą zablokowane.
- Jeśli ustawienie TRYB AV zostanie zmienione w czasie, gdy słuchawki będą podłączone, zmiana zostanie zastosowana do obrazu wideo, a nie do dźwięku.
- Po podłączeniu słuchawek optyczne cyfrowe wyjście audio nie jest dostępne.
- Impedancja słuchawek: 16 Ω
- Maksymalna moc dźwięku dla wyjścia słuchawkowego: od 9 do 15 mW
- Rozmiar gniazda słuchawek: 0,35 cm

Česky

Přenáší signál sluchátek z televize do externího zařízení. Spojte externí zařízení a televizor se sluchátky podle následujícího vyobrazení.

**POZNÁMKA**

- Položky nabídky ZVUK při připojení sluchátek nejsou aktivní.
- Při změně REŽIMU AV při připojení sluchátek se změna projeví na videu, ale nikoliv ve zvuku.
- Výstup optického digitálního zvuku při připojení sluchátek není k dispozici.
- Impedance sluchátek: 16 Ω
- Maximální výkon sluchátek: 9 mW až 15 mW
- Velikost konektoru pro sluchátka: 0,35 cm

Slovenčina

Slúži na prenos signálu slúchadiel z televízora do externého zariadenia. Prepojte externé zariadenie a televízor pomocou slúchadiel podľa nasledujúceho obrázku.

**POZNÁMKA**

- Po pripojení slúchadiel sa deaktivujú položky ponuky ZVUK.
- Pri zmene položky REŽIM AV s pripojenými slúchadlami sa zmena prejaví na obraze, nie však na zvuku.
- Optický digitálny zvukový výstup nie je po pripojení slúchadiel k dispozícii.
- Impedancia slúchadiel: 16 Ω
- Max. zvukový výkon slúchadiel: 9 mW až 15 mW
- Veľkosť konektora slúchadiel: 0,35 cm

Română

Transmite semnalul pentru căști de la televizor la un dispozitiv extern. Conectați dispozitivul extern și televizorul cu căștile așa cum se arată în ilustrația următoare.

**NOTĂ**

- Elementele meniului AUDIO sunt dezactivate când conectați o cască.
- Când se schimbă MOD AV cu o cască conectată, modificarea se aplică doar componentei video, nu și celei audio.
- Leșirea audio digitală optică nu este disponibilă când conectați o cască.
- Impedanța căști: 16 Ω
- Leșirea audio maximă a căștilor: 9 mW - 15 mW
- Dimensiunea mufei căștilor: 0,35 cm

Български

Предава сигнала от слушалките от телевизора към външно устройство. Свържете външното устройство с телевизора чрез слушалките, както е показано на следната фигура.

**ЗАБЕЛЕЖКА**

- Елементите от менюто AUDIO са забранени при свързване на слушалки.
- При промяна на AV РЕЖИМ, свързани със слушалки, промяната се прилага за видео, но не и за аудио.
- Оптичен цифров аудиоизточник не е на разположение, когато свързвате слушалки.
- Съпротивление на слушалки: 16 Ω
- Максимална изходна мощност на слушалки: от 9 mW до 15 mW
- Размер на жака на слушалките: 0,35 cm

Eesti

Edastab kõrvaklappide signaali telerist välisseadmesse. Ühendage kõrvaklapid välisseadme ja teleriga nii, nagu on näidatud alltoodud joonisel.

! MÄRKUS

- Menüü AUDIO valikuid ei saa kõrvaklappide ühendamisel kasutada.
- Muutes valikut AV-režiim sel ajal, kui kõrvaklapid on ühendatud, rakendatakse muudatus vaid videole ja mitte helile.
- Funktsioon Optiline digitaalne audioväljund ei ole ühendatud kõrvaklappide korral kasutatav.
- Kõrvaklappide näivtakistus: 16 Ω
- Kõrvaklappide maksimaalne heliväljund: 9 mW kuni 15 mW
- Kõrvaklappide pistiku suurus: 0,35 cm

Lietuvių k.

Perduoda ausinių signalą iš televizoriaus į išorinį įrenginį. Sujunkite išorinį įrenginį su televizoriumi ausinėmis, kaip parodyta šiame paveikslėlyje.

! PASTABA

- GARSO meniu elementai išjungiami, kai prijungiamos ausinės.
- Kai keičiate AV režimą prijungę ausines, keitimas bus taikomas vaizdui, bet ne garsui.
- Optinė skaitmeninė garso išvestis negali būti naudojama, kai prijungiamos ausinės.
- Ausinių varža: 16 Ω
- Maks. ausinių garso išvestis: 9–15 mW
- Ausinių lizdo dydis: 0,35 cm

Latviešu

Pārraida austiņu signālu no televizora uz ārējo ierīci. Savienojiet ārējo ierīci un televizoru ar austiņām, kā redzams šajā attēlā.

! PIEZĪME

- Kad austiņas ir pievienotas, izvēlnes AUDIO elementi ir atspējoti.
- Mainot AV MODE režīmu, kad austiņas ir pievienotas, izmaiņas tiek attiecinātas uz video, bet ne audio funkciju.
- Kad austiņas ir pieslēgtas, optiskā digitālā audio izeja nav pieejama.
- Austiņu pilna pretestība: 16 omi
- Maks. austiņu audio izvade: 9–15 mW
- Austiņu spraudņa lielums: 0,35 cm

Slovenščina

Prenaša signal za slušalke iz televizorja na zunanjo napravo. Povežite zunanjo napravo in televizor s kablom za slušalke, kot je prikazano na naslednji sliki.

! OPOMBA

- Ko so priključene slušalke, ni mogoče uporabljati možnosti iz AVDIO menija.
- Če spreminjate NAČIN AV ob priključenih slušalkah, vnesene spremembe veljajo za video, ne pa tudi za avdio.
- Ob priključenih slušalkah optični digitalni avdio izhod ni na razpolago.
- Impedanca slušalk: 16 Ω
- Največji avdio izhod slušalke: 9–15 mW
- Velikost vtiča slušalk: 0,35 cm

Srpski

Omogućava prenos signala za slušalice sa televizora na spoljni uređaj. Povežite spoljni uređaj i televizor sa slušalicama na način prikazan na sledećoj slici.

**NAPOMENA**

- Stavke iz menija ZVUK su isključene kada se priključe slušalice.
- Prilikom izmene AV režima kada su priključene slušalice, promena se odnosi na sliku, ali ne i na zvuk.
- Optički digitalni audio izlaz (Optical Digital Audio Out) nije dostupan kada su priključene slušalice.
- Impedansa slušalica: 16 Ω
- Maksimalna izlazna snaga slušalica: 9 mW do 15 mW
- Veličina priključka slušalica: 0,35 cm

Hrvatski

Prijenos signala za slušalice od televizora do vanjskog uređaja. Priključite vanjski uređaj na televizor pomoću slušalica kako je prikazano na sljedećoj slici.

**NAPOMENA**

- Stavke izbornika ZVUK onemogućene su kada su priključene slušalice.
- Ako se AV način rada promijeni dok su priključene slušalice, ta se promjena primjenjuje samo na sliku, dok na zvuk ne utječe.
- Optički digitalni audio izlaz nije dostupan kada su priključene slušalice.
- Impedancija slušalica: 16 Ω
- Maksimalna jakost audio izlaza na slušalicama: 9 mW do 15 mW
- Veličina priključka za slušalice: 0,35 cm

Shqip

Transmeton sinjalin e kufjeve nga TV-ja në një pajisje të jashtme. Lidhni pajisjen e jashtme dhe TV-në me kufjen siç tregohet në ilustrimin e mëposhtëm.

**SHËNIM**

- Elementet e menysë AUDIO çaktivizohen kur lidhni kufjet.
- Kur ndryshoni opsionin REGJIMI AV me kufje të lidhura, ndryshimi aplikohet për videon, por jo për audion.
- Dalja e audios dixhitale optike nuk disponohet kur lidhni kufjet.
- Impedanca e kufjeve: 16 Ω
- Dalja maksimale audio e kufjeve: 9 mW deri në 15 mW
- Madhësia e vrimës së kufjeve: 0,35 cm

Bosanski

Prenos signala za slušalice iz TV-a na vanjski uređaj. Povežite vanjski uređaj i TV sa slušalicama na način prikazan na sljedećoj ilustraciji.

**NAPOMENA**

- Korištenje stavki izbornika ZVUK je onemogućeno nakon povezivanja slušalica.
- Prilikom mijenjanja stavke AV MODUS uz priključene slušalice, promjena se primjenjuje na video, ali ne i na audio.
- Nakon povezivanja slušalica, optički digitalni izlaz zvuka nije dostupan.
- Otpornost slušalica: 16 Ω
- Maksimalni audio izlaz slušalica: 9 mW do 15 mW
- Veličina priključka za slušalice: 0,35 cm

Македонски

Овозможува пренесување на сигналот за слушалки од телевизорот кон надворешен уред. Поврзете ги надворешниот уред и телевизорот со кабелот за слушалки како што е прикажано на следната слика.

ЗАБЕЛЕШКА

- Елементите од менито АУДИО се оневозможени кога се приклучени слушалки.
- При промена на AV РЕЖИМОТ додека се приклучени слушалки, промената се применува само на видео функцијата, но не и на звукот.
- Оптичкиот дигитален аудио излез не е достапен кога се приклучени слушалки.
- Импеданса на слушалки: 16 Ω
- Максимален аудио излез на слушалки: 9 mW до 15 mW
- Големина на приклучок за слушалки: 0,35 cm

Euro Scart connection

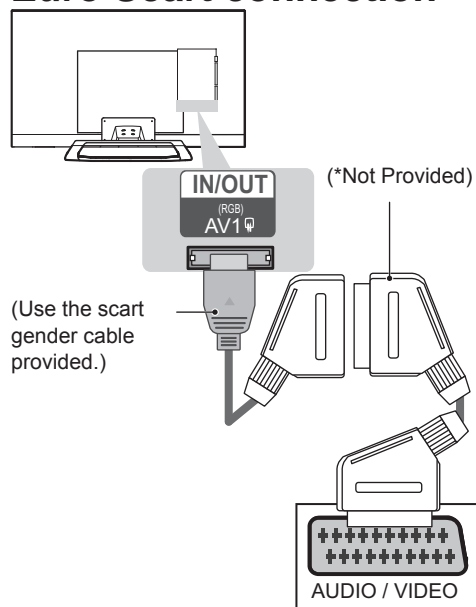

English

Transmits the video and audio signals from an external device to the TV set. Connect the external device and the TV set with the euro scart cable as shown. To display images by using progressive scan, make sure to use the euro scart cable.

Output Type / Current input mode	AV1 (TV Out ¹)	AV1 (When DTV scheduled recording is in progress using recording equipment.)
Digital TV	Digital TV	○
Analogue TV, AV	Analogue TV	○ (The input mode is converted to DTV.)
Component / RGB		
HDMI		

1 TV Out : Outputs Analogue TV or Digital TV signals.

NOTE

- Any Euro scart cable used must be signal shielded.
- When watching digital TV in 3D imaging mode, TV out signals cannot be output through the SCART cable. (Only 3D models)
- If you set the 3D mode to On while a scheduled recording is performed on digital TV, monitor out signals cannot be output through the SCART cable, and the recording cannot be performed. (Only 3D models)

Magyar

Továbbítja a video- és audiojeleket egy külső eszköztől a TV-hez. Az alábbi ábra alapján csatlakoztassa a külső eszközt a TV-hez az Euro Scart kábel segítségével. Progresszív keresés segítségével történő képmegjelenítéshez Euro Scart kábelt használjon.

Kimenet típusa / Aktuális bemeneti mód	AV1 (TV-kimenet ¹)	AV1 (Felvételkészítéssel végzett, ütemezett DTV-rögzítés során)
Digitális TV	Digitális TV	○
Analóg TV, AV	Analóg TV	○ (A bemeneti módot a készülék átalakítja DTV-re).
Komponens/RGB		
HDMI		

1 TV-kimenet: Analóg vagy digitális TV-jelet közvetít.



MEGJEGYZÉS

- Csak árnyékolt Scart kábelt szabad használni.
- Digitális tévéadás 3D képmódban történő megtekintése esetén a TV-készülék kimenő jelei nem továbbíthatók SCART-kábelen keresztül. (Csak 3D típusoknál)
- Ha digitális TV-ről történő, folyamatban lévő ütemezett rögzítés közben kapcsolja be a 3D módot, a monitor kimenő jelei nem továbbíthatók SCART-kábelen keresztül, és a felvétel nem folytatható. (Csak 3D típusoknál)

Polski

To połączenie umożliwia przesyłanie sygnałów audio i wideo z urządzenia zewnętrznego do telewizora. Urządzenie zewnętrzne i telewizor należy połączyć za pomocą przewodu Euro Scart w sposób pokazany na poniższej ilustracji. Przewód Euro Scart jest niezbędny, jeśli obraz ma być wyświetlany przy użyciu techniki skanowania progresywnego.

Typ sygnału wyjściowego / Aktualny sygnał wejściowy	AV1 (Wyjście telewizyjne ¹)	AV1 (Gdy trwa zaprogramowane nagrywanie sygnału cyfrowego za pomocą urządzenia rejestrującego)
Telewizja cyfrowa	Telewizja cyfrowa	○
Telewizja analogowa, AV	Telewizja analogowa	○ (Sygnał wejściowy jest konwertowany na tryb telewizji cyfrowej).
Component / RGB		
HDMI		

1 Wyjście telewizyjne: wysyłanie sygnału telewizji analogowej lub cyfrowej.



UWAGA

- Używany przewód Euro Scart musi być ekranowany.
- Podczas oglądania telewizji cyfrowej w trybie 3D sygnał wyjściowy telewizora nie może być wysyłany za pośrednictwem przewodu SCART. (Tylko modele 3D)
- Jeśli podczas zaplanowanego nagrywania telewizji cyfrowej zostanie włączony tryb 3D, sygnał wyjściowy monitora nie będzie wysyłany za pośrednictwem przewodu SCART i nagrywanie nie będzie mogło zostać zrealizowane. (Tylko modele 3D)

Česky

Přenáší signál videa nebo zvuku z externího zařízení do televizoru. Spojte externí zařízení a televizor pomocí kabelu Euro Scart podle následujícího vyobrazení. Chcete-li zobrazovat snímky pomocí progresivního skenování, použijte kabel Euro Scart.

Aktuální vstupní režim \ Typ výstupu	AV1 (Výstup TV ¹)	AV1 (Probíhá-li naplánované nahrávání DTV pomocí nahrávacího zařízení.)
Digitální TV	Digitální TV	O
Analogová TV, AV	Analogová TV	O (Vstupní režim je převeden na DTV.)
Komponentní / RGB		
HDMI		

- 1 Výstup TV Out: výstup analogových nebo digitálních televizních signálů.

**POZNÁMKA**

- Kabel Euro Scart musí být vybaven stíněním signálu.
- Pokud sledujete televizi v 3D režimu, nelze provádět výstup signálů výstupu televizoru prostřednictvím kabelu SCART. (Pouze 3D modely)
- Pokud nastavíte 3D režim na možnost Zapnuto během provádění naplánovaného nahrávání na digitálním televizoru, nelze provádět výstup signálů výstupu monitoru prostřednictvím kabelu SCART ani nahrávání. (Pouze 3D modely)

Slovenčina

Služi na prenos obrazového a zvukového signálu z externého zariadenia do televizora. Prepojte externé zariadenie a televizor prostredníctvom kábla Euro Scart podľa nasledujúceho obrázku. Na zobrazovanie obrazov s použitím progresívneho skenovania použite kábel Euro Scart.

Aktuálny vstupný režim \ Typ výstupu	AV 1 (TV Out ¹)	AV 1 (pri plánovanom nahrávaní DTV pomocou nahrávacieho zariadenia)
Digitálna TV	Digitálna TV	O
Analogová TV, AV	Analogová TV	O (Vstupný režim sa skonvertuje na režim DTV.)
Komponent/RGB		
HDMI		

- 1 TV Out (Výstup televizora): Výstup signálov analogovej alebo digitálnej TV.

**POZNÁMKA**

- Každý kábel Euro Scart musí používať signálové tienenie.
- Keď sledujete digitálnu TV v režime 3D zobrazovania, výstupné signály z TV nie je možné prenášať cez kábel SCART. (Len 3D modely)
- Ak nastavíte režim 3D na možnosť Zap. počas plánovaného nahrávania z digitálnej TV, výstupné signály z monitora nemožno prenášať cez kábel SCART a nahrávanie nemožno vykonať. (Len 3D modely)

Română

Transmite semnale audio și video de la un dispozitiv extern la televizor. Conectați dispozitivul extern și televizorul cu cablul Euro Scart, așa cum se arată în ilustrația următoare. Pentru a afișa imagini utilizând scanarea progresivă, asigurați-vă că utilizați cablu Euro Scart.

Mod intrare curent	Tip de ieșire	AV1 (Ieșire TV ¹)	AV1 (Când înregistrarea programată DTV este în curs cu ajutorul echipamentului de înregistrare).
Televizor digital	Televizor digital		○
Televizor analogic, AV	Televizor analogic		○ (Modul de intrare este convertit la DTV).
Component / RGB			
HDMI			

1 Ieșire TV: transmite semnalul TV analogic sau TV digital.

NOTĂ

- Orice cablu Euro scart utilizat trebuie să fie ecranat față de semnal.
- Când urmăriți televiziunea digitală în modul pentru imagini 3D, semnalele de ieșire ale televizorului nu pot fi transmise prin cablul SCART. (Numai modele 3D)
- Dacă setați modul 3D la Pornit în timpul realizării unei înregistrări programate pe televizorul digital, semnalele de ieșire pe monitor nu pot fi transmise prin cablul SCART și înregistrarea nu poate fi efectuată. (Numai modele 3D)

Български

Предава видео и аудио сигнали от външно устройство на телевизора. Свържете външно устройство с телевизора чрез Euro Scart кабел, както е показано на следната фигура. За да се изведат изображенията чрез функцията прогресивно търсене, непременно използвайте Euro Scart кабел.

Текущ входящ режим	Тип изход	AV1 (TV Out ¹)	AV1 (Когато When DTV определеният запис е в ход, използвайки необходимото оборудване за запис.)
Цифрова телевизия	Цифрова телевизия		○
Аналогова телевизия, AV	Аналогова телевизия		○ (Режимът на въвеждане се конвертира в DTV.)
Компонент / RGB			
HDMI			

1 TV изход: отвежда сигнали от аналогова или цифрова телевизия.

ЗАБЕЛЕЖКА

- Всички използвани Euro scart кабели трябва да са със защитен сигнал.
- Когато гледате цифрова телевизия в 3D режим на изобразяване, изходящите сигнали на екрана не могат да бъдат изведени чрез SCART кабела. (само при 3D модели)
- Ако настроите 3D режима на опция „Вкл.“, докато се извършва планиран запис по цифровата телевизия, изходящите сигнали на екрана не могат да бъдат изведени чрез SCART кабел, а самият запис не може да бъде осъществен. (само при 3D модели)

Eesti

Edastab välisseadme video- ja helisignaali telerisse. Ühendage välisseadme ja teleri vahele Euro Scart-kaabel nii, nagu on näidatud alltoodud joonisel. Täiskaadrilaotuse puhul kasutage Euro Scart-kaablit.

Väljundit tüüp	AV1 (TV-väljund ¹)	AV1 (Kui toimub DTV plaanitud salvestus, kasutades salvestusseadmeid.)
Valitud sisendtüüp		
Digitaalteler	Digitaalteler	○
Analoogteler, AV	Analoogteler	○ (Sisendrežiim on konverteeritud DTV-le.)
Komponent / RGB		
HDMI		

¹ Teleriväljund: analoog- või digitaalteleviseiooni signaalide väljundid.

! MÄRKUS

- Kui soovite kasutada Euro Scart kaablit, peab see olema varjestatud.
- Kui vaatate digiteletit 3D-režiimis, ei saa teleri väljundsignaale edastada läbi SCART-kaabli. (Ainult 3D-mudelid)
- Kui lülitate 3D-režiimi sisse siis, kui digitelet sooritab ajakavastatud salvestamist, ei saa ekraani väljundsignaale edastada läbi SCART-kaabli ning salvestamist ei toimu. (Ainult 3D-mudelid)

Lietuvių k.

Perduoda vaizdo ir garso signalus iš išorinio įrenginio į televizorių. Sujunkite išorinį įrenginį su televizoriumi „Euro Scart“ kabeliu, kaip tai parodyta šiame paveikslėlyje. Jei norite rodyti vaizdus naudodami progresyvuji skenavimą, būtina naudokite „Euro Scart“ kabelį.

Išvesties tipas	AV1 (TV išvestis ¹)	AV1 (Kai vyksta nustatytas DTV įrašymas naudojant įrašymo įrangą.)
Dabartinis įvesties režimas		
Skaitmeninė televizija	Skaitmeninė televizija	○
Analoginė televizija, AV	Analoginė televizija	○ (Išvesties režimas pakeičiamas į DTV.)
Komponentas / RGB		
HDMI		

¹ TELEVIZORIAUS išvestis: siunčia analoginės arba skaitmeninės televizijos signalus.

! PASTABA

- Bet kuris „Euro Scart“ kabelis turi būti ekranuotas signalų kabelis.
- Žiūrint skaitmeninę televiziją 3D vaizdo režimu, televizoriaus išvesties signalai negali būti perduodami per SCART kabelį. (Tik 3D modeliams)
- Jei įjungsite 3D režimą, kai bus vykdomas suplanuotas skaitmeninės televizijos įrašymas, monitoriaus išvesties signalai negalės būti perduodami per SCART kabelį, o įrašas negalės būti atliktas. (Tik 3D modeliams)

Latviešu

Tas pārraida video un audio signālu no ārējās ierīces uz televizoru. Savienojiet ārējo ierīci un televizoru, izmantojot Euro Scart kabeli, kā redzams attēlā. Lai parādītu attēlus, lietojot progresīvo izvēršanu, noteikti izmantojiet Euro Scart kabeli.

Pašreizējais ievades režīms \ Izejas veids	AV1 (Televizora izeja ¹)	AV1 (Kad notiek DTV plānota ierakstīšana, izmantojot ierakstīšanas aprīkojumu.)
Digitālā TV	Digitālā TV	○
Analogā TV, AV	Analogā TV	○ (Ievades režīms ir pārveidots par DTV.)
Komb. sign./RGB		
HDMI		

1 TV izeja: izejā nodrošina analogos vai digitālos TV signālus.



PIEZĪME

- Izmantojot jebkuru Euro scart kabeli, nepieciešama signāla ekranēšana.
- Skatoties digitālo televīziju 3D attēlveidošanas režīmā, televizora izejas signālus nevar raidīt, izmantojot SCART kabeli. (Tikai 3D modeļiem)
- Ja ieslēgsiet 3D režīmu, kamēr digitālajā televīzijā tiek izpildīts plānots ieraksts, monitora izejas signālus nevarēs raidīt caur SCART kabeli, un ierakstu nevarēs veikt. (Tikai 3D modeļiem)

Slovenščina

Prenaša video in avdio signale iz zunanje naprave na televizor. Povežite zunanjo napravo in televizor z evro scart kablom, kot je prikazano na naslednji sliki. Evro scart kabel morate uporabiti za prikaz slik s funkcijo progresivnega skeniranja.

Trenutni način vhoda \ Vrsta izhoda	AV1 (TV-izhod ¹)	AV1 (Kadar poteka načrtovano snemanje DTV z uporabo snemalne opreme).
Digitalna TV	Digitalna TV	○
Analogna TV, AV	Analogna TV	○ (Vhodni način se pretvori v DTV.)
Komponentni/RGB		
HDMI		

1 TV Out: Izhod za analogne in digitalne televizijske signale.



OPOMBA

- Kabel Euro Scart mora biti signalno zaščiten.
- Pri gledanju digitalne televizije v slikovnem načinu 3D izhodnih signalov televizorja ni mogoče oddajati po kablū SCART. (samo 3D-modeli)
- Če med načrtovanim snemanjem na digitalni televīziji nastavite 3D-način na Vklōpljen, izhodnih signalov televizorja ni mogoče oddajati po kablū SCART in snemanja ni mogoče opraviti. (samo 3D-modeli)

Srpski

Prenos video i audio signala sa spoljašnjeg uređaja do televizora. Povežite spoljašnji uređaj i televizor pomoću Euro Scart kabla kao što je prikazano na sledećoj slici. Da biste prikazali slike upotrebom progresivnog skeniranja, koristite Euro Scart kabl.

Tip izlaza Trenutni ulazni režim	AV1 (TV izlaz ¹)	AV1 (Kada je u toku zakazano snimanje digitalne televizije pomoću opreme za snimanje.)
Digitalna televizija	Digitalna televizija	○
Analogna TV, AV	Analogna televizija	○ (Ulazni režim se konvertuje u DTV.)
Komponentni / RGB		
HDMI		

¹ TV izlaz: Prosleđuje analogni TV signal ili digitalni TV signal.

**NAPOMENA**

- Svaki scart kabl mora biti oklopljen.
- Prilikom gledanja digitalnog TV programa u 3D režimu, izlazni video signal nije moguće prosleđivati preko SCART kabla. (Samo za 3D modele)
- Ako uključite 3D režim u toku zakazanog snimanja digitalnog TV programa, izlazni video signal neće biti moguće proslediti preko SCART kabla niti obaviti snimanje. (Samo za 3D modele)

Hrvatski

Digitalni video i audio signal s vanjskog uređaja prenosi na televizor. Priključite vanjski uređaj na televizor pomoću Euro Scart kabela kako je prikazano na sljedećoj slici. Za prikaz slika pomoću progresivnog snimanja koristite Euro Scart kabl.

Vrsta izlaza Trenutačni način ulaza	AV1 (TV izlaz ¹)	AV1 (Kada je u tijeku programirano DTV snimanje koje se izvršava pomoću opreme za snimanje.)
Digitalna TV	Digitalna TV	○
Analogna TV, AV	Analogna TV	○ (Način ulaza prebacuje se na DTV.)
Komponentni / RGB		
HDMI		

¹ TV izlaz: prenosi analogne ili digitalne TV signale.

**NAPOMENA**

- Svaki Euro Scart kabl koji koristite mora imati zaštitu signala.
- Kada digitalnu televiziju gledate u 3D načinu rada, izlazni signali televizora ne mogu se prenijeti SCART kabelom. (samo 3D modeli)
- Ako 3D način rada postavite na Uključeno tijekom programiranog snimanja digitalne televizije, izlazni signali monitora ne mogu se prenijeti SCART kabelom te se snimanje ne može izvršiti. (samo 3D modeli)

Shqip

Transmeton sinjalet e videos dhe audios nga një pajisje e jashtme tek TV-ja. Lidhni pajisjen e jashtme dhe TV-në me kabllo Euro Scart siç tregohet në ilustrimin më poshtë. Për të shfaqur imazhet duke përdorur skanimin progresiv, sigurohuni të përdorni kabllo Euro Scart.

Regjimi aktual i hyrjes / Lloji i daljes	AV1 (Dalje e TV-së ¹)	AV1 (Kur regjistrimi i programuar DTV është në ecuri e sipër me anë të pajisjeve të regjistrimit.)
TV dixhital	TV dixhital	○
TV, AV analoge	TV analog	○ (Modaliteti i hyrjes konvertohet në DTV.)
Komponenti/RGB		
HDMI		

1 Dalja e TV-së: Nxjerr sinjalet e TV-së analoge ose TV-së dixhitale.



SHËNIM

- Kabllot Euro Scart duhet të jenë të mbrojtur nga sinjalet.
- Kur shikoni TV dixhital në regjimin e imazhit 3D, sinjalet e daljes së TV-së nuk mund të nxirren nëpërmjet kabllos SCART. (Vetëm modelet 3D)
- Nëse e vendosni modalitetin 3D në Aktiv gjatë regjistrimit të programuar në TV dixhital, sinjalet e daljes së ekranit nuk mund të nxirren nëpërmjet kabllos SCART dhe regjistrimi nuk mund të kryhet. (Vetëm modelet 3D)

Bosanski

Prenosi video i audio signale sa vanjskog uređaja na TV uređaj. Povežite vanjski uređaj i TV aparat putem Euro Scart kabla na način prikazan na sljedećoj ilustraciji. Pazite da koristite Euro Scart kabl za prikaz slika korištenjem progresivnog skeniranja.

Tip izlaza / Trenutni način ulaza	AV1 (TV izlaz ¹)	AV1 (Kad se pomoću uređaja za snimanje vrši DTV snimanje u zadano vrijeme.)
Digitalna TV	Digitalna TV	○
Analogna TV, AV	Analogna TV	○ (Ulazni način rada se pretvara u DTV.)
Komponenta / RGB		
HDMI		

1 TV izlaz: izlaz analognih TV ili digitalnih TV signala.



NAPOMENA

- Svaki Euro Scart kabl mora imati zaštitu signala.
- Prilikom gledanja digitalnog TV programa u 3D režimu, izlazni video signal nije moguće slati preko SCART kabla. (Samo 3D modeli)
- Ako 3D način prikaza postavite na Uključeno dok se programirano snimanje izvršava na digitalnom TV-u, izlazni signali monitora ne mogu se slati putem SCART kabla, a snimanje se ne može izvršavati. (Samo 3D modeli)

Македонски

Овозможува пренесување на видео и аудио сигнали од надворешниот уред кон телевизорот. Поврзете ги надворешниот уред и телевизорот со Euro Scart кабел како што е прикажано на следната слика. За прикажување на слика со користење на прогресивно скенирање, користете Euro Scart кабел.

Тип на излез Тековен режим на влез	AV1 (TV излез ¹)	AV1 (Кога во тек е DTV закажано снимање со помош на опрема за снимање.)
Дигитална TV	Дигитална TV	○
Аналогна TV, AV Компонентен / RGB	Аналогна TV	○ (Режимот на влез се префрлува во DTV.)
HDMI		

¹ TV излез : На излез дава аналогни TV или дигитални TV сигнали.

**ЗАБЕЛЕШКА**

- Секој Euro scart кабел кој ќе се користи мора да има оклоп за заштита на сигналот.
- При гледање на дигитална телевизија во 3D режим на слика, TV излез сигналите не можат да бидат емитувани преку SCART кабелот. (Само 3D модели)
- Ако го поставите 3D режимот на Вклучено додека се врши закажано снимање на дигитална телевизија, сигналите за излез на монитор нема да можат да бидат емитувани преку SCART кабелот и снимањето нема да може да се изврши. (Само 3D модели)

English

Connect various external devices to the TV and switch input modes to select an external device. For more information of external device's connection, refer to the manual provided with each device.

Available external devices are: HD receivers, DVD players, VCRs, audio systems, USB storage devices, PC, gaming devices, and other external devices.

**NOTE**

- The external device connection may differ from the model.
- Connect external devices to the TV regardless of the order of the TV port.
- If you record a TV program on a DVD recorder or VCR, make sure to connect the TV signal input cable to the TV through a DVD recorder or VCR. For more information of recording, refer to the manual provided with the connected device.
- Refer to the external equipment's manual for operating instructions.
- If you connect a gaming device to the TV, use the cable supplied with the gaming device.
- In PC mode, there may be noise associated with the resolution, vertical pattern, contrast or brightness. If noise is present, change the PC output to another resolution, change the refresh rate to another rate or adjust the brightness and contrast on the PICTURE menu until the picture is clear.
- In PC mode, some resolution settings may not work properly depending on the graphics card.

Magyar

Csatlakoztasson különböző külső eszközöket a TV-készülékhez, és váltson át bemeneti módra a külső eszköz kiválasztásához. Külső eszköz csatlakoztatására vonatkozó további tudnivalókat az egyes eszközök használati útmutatójában talál. A csatlakoztatható külső eszközök: HD-vevőkészülékek, DVD-lejátszók, videomagnók, audiorendszerek, USB-tárolóeszközök, számítógépek, játékeszközök és egyéb külső eszközök.

**MEGJEGYZÉS**

- A külső eszköz csatlakozása függhet a típustól.
- Csatlakoztassa a külső eszközöket a TV-készülékhez a TV-port sorrendjétől függően.
- Ha DVD-felvevőn vagy videomagnón rögzít egy TV-műsört, győződjön meg róla, hogy a TV jelbemeneti kábelét a DVD-felvevőn vagy a videomagnón keresztül csatlakoztatta a TV-hez. A felvételre vonatkozó további tudnivalókat a csatlakoztatott eszköz használati útmutatójában találja meg.
- A használatra vonatkozó utasítások a külső berendezés használati útmutatójában találhatóak.
- Ha játékeszközt csatlakoztat a TV-készülékhez, használja az adott eszköz saját kábelét.
- Előfordulhat, hogy PC módban felbontással, a függőleges mintával, a kontraszttal vagy a fényerővel kapcsolatos zaj lép fel. Zaj esetén módosítsa a PC kimenetet más felbontásra, módosítsa a képfrissítési sebességet más értékre, vagy állítsa be a fényerőt és a kontrasztot a KÉP menüben, amíg tiszta nem lesz a kép.
- PC-módban előfordulhat, hogy egyes felbontási beállítások a grafikus kártyától függően nem működnek megfelelően.

Polski

Do telewizora można podłączać różne urządzenia. Funkcja przełączania trybów sygnału wejściowego pozwala wybrać konkretne urządzenie zewnętrzne, które będzie używane w danym momencie. Więcej informacji o podłączaniu urządzeń zewnętrznych można znaleźć w ich instrukcjach obsługi.

Telewizor współpracuje między innymi z następującymi urządzeniami zewnętrznymi: odbiorniki sygnału HD, odtwarzacze DVD, magnetowidy, systemy audio, urządzenia pamięci masowej USB, komputery, konsole do gier.

**UWAGA**

- Sposób podłączania urządzenia zewnętrznego może się różnić w zależności od modelu.
- Urządzenia zewnętrzne można podłączać do dowolnego odpowiedniego gniazda w telewizorze.
- W przypadku nagrywania programu telewizyjnego przy użyciu nagrywarki DVD lub magnetowidu wejściowy przewód sygnału telewizyjnego należy podłączyć do telewizora za pośrednictwem tego urządzenia. Więcej informacji o nagrywaniu znajdziesz w instrukcji podłączonego urządzenia.
- Informacje na temat obsługi urządzenia zewnętrznego można znaleźć w jego instrukcji obsługi.
- Konsolę do gier należy podłączyć do telewizora za pomocą przewodu dołączonego do konsoli.
- W trybie PC mogą pojawiać się zakłócenia przy niektórych rozdzielczościach, pionowych wzorach lub ustawieniach kontrastu i jasności. Należy wówczas spróbować ustawić dla trybu PC inną rozdzielczość, zmienić częstotliwość odświeżania obrazu lub wyregulować w menu OBRAZ jasność i kontrast, aż obraz stanie się czysty.
- W trybie PC niektóre ustawienia rozdzielczości mogą nie działać poprawnie w zależności od karty graficznej.

Česky

K televizoru lze připojit různá externí zařízení a přepínáním režimů vstupů volit určité externí zařízení. Další informace o připojování externích zařízení najdete v návodu konkrétního zařízení. Dostupná externí zařízení jsou: přijímače HD, přehrávače DVD, videorekordéry, audio systémy, záznamová zařízení USB, počítače, herní zařízení a další externí zařízení.

**POZNÁMKA**

- Připojení externích zařízení se může u různých modelů lišit.
- Externí zařízení lze připojovat k televizoru bez ohledu na pořadí televizního portu.
- Když nahráváte televizní pořad do rekordéru DVD nebo videorekordéru, připojte vstupní kabel televizního signálu k televizoru prostřednictvím rekordéru DVD nebo videorekordéru. Další informace o nahrávání najdete v návodu k připojenému zařízení.
- Pokyny k používání externího zařízení naleznete v příslušném návodu k použití.
- Když k televizoru připojujete herní zařízení, použijte kabel dodaný společně s herním zařízením.
- V režimu PC může vznikat šum v souvislosti s rozlišením, svislým vzorem, kontrastem nebo jasem. Pokud vzniká šum, změňte vstup PC na jiné rozlišení, změňte obnovovací frekvenci na jinou hodnotu nebo upravte jas a kontrast v nabídce OBRAZ, dokud se obraz nevyjasní.
- V režimu PC nemusí některá nastavení rozlišení fungovat správně v závislosti na grafické kartě.

Slovenčina

K televizoru môžete pripájať rôzne externé zariadenia a prepínaním režimov vstupu vybrať príslušné externé zariadenie. Viac informácií o pripájaní externého zariadenia nájdete v príručke dodanej s príslušným zariadením.

Dostupné externé zariadenia sú: HD prijímače, DVD prehrávače, videorekordéry, zvukové systémy, úložné zariadenia USB, počítač, herné zariadenia a iné externé zariadenia.

**POZNÁMKA**

- Pripojenie externého zariadenia sa môže líšiť podľa príslušného modelu.
- Externé zariadenia pripájajte k televizoru bez ohľadu na poradie TV portu.
- Ak zaznamenávate televízny program na DVD rekordér alebo videorekordér, pripojte televízny vstupný signálový kábel k televizoru cez DVD rekordér alebo videorekordér. Viac informácií o zaznamenávaní nájdete v príručke dodanej s pripojeným zariadením.
- Postupujte podľa pokynov v príručke k externému zariadeniu.
- Ak pripájate k televizoru herné zariadenie, použite kábel dodaný s herným zariadením.
- V režime PC sa môže s rozlíšením, vertikálnym vzorom, kontrastom alebo jasom spájať šum. Ak je prítomný šum, zmeňte výstup z PC na iné rozlíšenie, zmeňte obnovovací kmitočet na iný kmitočet, prípadne nastavujte v ponuke OBRAZ jas a kontrast, až kým nedosiahnete čistý obraz.
- V režime PC sa v závislosti od grafickej karty môže stať, že určité nastavenia rozlíšenia nemusia pracovať správne.

Română

Conectați diferite dispozitive externe la televizor și comutați modurile de intrare pentru a selecta un dispozitiv extern. Pentru mai multe informații privind conectarea dispozitivului extern, consultați manualul furnizat cu fiecare dispozitiv.

Dispozitivele externe disponibile sunt: receptoare HD, playere DVD, VCR-uri, sisteme audio, dispozitive de stocare USB, PC, dispozitive pentru jocuri și alte dispozitive externe.

! NOTĂ

- Conectarea dispozitivului extern poate diferi de model.
- Conectați dispozitivele externe la televizor, indiferent de ordinea portului televizorului.
- Dacă înregistrați un program TV pe un dispozitiv de înregistrare DVD-uri sau pe un VCR, asigurați conectarea cablului de intrare pentru semnalul TV la televizor printr-un dispozitiv de înregistrare DVD-uri sau printr-un VCR. Pentru mai multe informații privind înregistrarea, consultați manualul furnizat cu dispozitivul conectat.
- Consultați manualul echipamentului extern pentru instrucțiuni de funcționare.
- În cazul în care conectați un dispozitiv pentru jocuri la televizor, utilizați cablul furnizat cu dispozitivul pentru jocuri.
- În modul PC, este posibil să existe interferență legată de rezoluție, model vertical, contrast sau luminozitate. Dacă există interferență, schimbați modul PC la altă rezoluție, schimbați rata de reîmprospătare sau reglați luminozitatea și contrastul din meniul IMAGINE până când imaginea este clară.
- În modul PC, este posibil ca unele setări ale rezoluției să nu opereze corect, în funcție de placa video.

Български

Свържете различни външни устройства с телевизора и превключвате режимите за входния сигнал, за да изберете съответното външно устройство. За допълнителна информация относно свързването на външни устройства, разгледайте ръководството на съответното устройство.

Наличните външни устройства са: HD приемници, DVD плейъри, VCR, аудиосистеми, USB устройства за съхранение, компютри, устройства за игри и други външни устройства.

! ЗАБЕЛЕЖКА

- Свързването на външното устройство може да е различно в зависимост от модела.
- Свържете външните устройства с телевизора, независимо от реда на подреждане на телевизионните портове.
- Ако записвате телевизионна програма с DVD рекордер или VCR, непременно включете входния кабел за сигнала от телевизора в самия телевизор чрез DVD рекордер или VCR. За подробности относно записването направете справка в ръководството на потребителя на свързаното устройство.
- За да се запознаете с инструкциите за работа, разгледайте ръководството за използване на външното оборудване.
- Ако включвате устройство за игри в телевизора, използвайте кабела, предоставен с това устройство.
- В режим на работа с компютър е възможно да се появи шум, произтичащ от резолюцията, вертикалния шаблон, контраста или яркостта. Ако доловите шум, променете режима компютър на вариант с друга резолюция, настройте различна норма на опресняване или регулирайте яркостта и контраста от меню PICTURE, докато картината се изчисти.
- В режим на компютър някои настройки на разделителната способност може да не работят правилно в зависимост от графичната карта.

Eesti

Ühendage teleriga erinevad välisseadmed ning lülitage sisendrežiimid valima välisseadmeid. Lisateavet välisseadmete ühendamise kohta leiate vastava seadme kasutusjuhendist.

Kasutatavad välisseadmed on järgmised: HD vastuvõtjad, DVD-mängijad, videokassetmakid, audiosüsteemid, USB-mäluseadmed, arvuti, mänguseadmed ja muud välisseadmed.

! MÄRKUS

- Välisseadmete ühendamine võib sõltuvalt mudelist erineda.
- Ühendage välisseadmed teleriga TV-portide järjekorras sõltumatult.
- Kui salvestate telesaate DVD-le või videokassetile, veenduge, et ühendate telesignaali sisendkaabli teleriga DVD-salvesti või videokassetmaki kaudu. Lisateavet salvestamise kohta leiate ühendatud seadme kasutusjuhendist.
- Juhiseid vt välisseadme kasutusjuhendist.
- Mänguseadme ühendamisel teleriga kasutage mänguseadme ühenduskaablit.
- Arvutirežiimis võib esineda eraldusvõime, vertikaalmustri, kontrasti või heledusega seotud müra. Müra olemasolul muutke arvutiväljundi eraldusvõimet, värskendussagedust või reguleerige heledust ja kontrasti menüüs PILT, kuni jääte kvaliteediga rahule.
- Kõik eraldusvõime sätteid ei pruugi arvutirežiimis sõltuvalt graafikakaardist korralikult töötada.

Lietuvių k.

Prijunkite įvairius išorinius įrenginius prie televizoriaus ir perjunkite įvesties režimus, kad pasirinktumėte išorinį įrenginį. Daugiau informacijos apie išorinių įrenginių prijungimą rasite su kiekvienu įrenginiu pateiktame vadove. Gali būti naudojami išoriniai įrenginiai: HD imtuvai, DVD leistuvai, vaizdo leistuvai, garso sistemos, USB atmintinės, kompiuteriai, žaidimų įranga ir kiti išoriniai įrenginiai.

! PASTABA

- Išorinio įrenginio prijungimas gali skirtis, tai priklauso nuo modelio.
- Prijunkite išorinius įrenginius prie televizoriaus nepaisydami televizoriaus jungties tvarkos.
- Jei DVD arba vaizdo įrašymo įrenginiu įrašote televizijos programą, įsitikinkite, kad prijungėte televizoriaus signalo įvesties kabelį prie televizoriaus per DVD arba vaizdo įrašymo įrenginį. Daugiau informacijos rasite su prijungtu įrenginiu pateiktame vadove.
- Išorinio įrenginio naudojimo instrukcijas rasite vadove.
- Jei prie televizoriaus jungiate žaidimų įrangą, naudokite su ja pateiktą kabelį.
- Kompiuterio režimu gali atsirasti skiriamosios gebos, vertikalus vaizdo, kontrasto ar šviesumo trikdžių. Jei yra trikdžių, nustatykite kompiuterio išvestį į kitą skiriamąją gebą, pakeiskite atnaujinimo dažnį arba VAIZDO meniu reguliuokite šviesumą ir kontrastą, kol vaizdas taps ryškus.
- Kompiuterio režimu kai kurie raiškos nustatymai gali tinkamai neveikti atsižvelgiant į vaizdo plokštę.

Latviešu

Pievienojiet televizoram dažādas ārējās ierīces un pārslēdziet ievades signāla režīmus, lai atlasītu ārējo ierīci. Lai uzzinātu vairāk par ārējās ierīces pievienošanu, skatiet katras ierīces komplektācijā iekļauto rokasgrāmatu.

Pievienojamās ārējās ierīces ir šādas: HD uztvērēji, DVD atskaņotāji, videomagnetofoni, audiosistēmas, USB atmiņas ierīces, dators, spēļu ierīces un citas ārējās ierīces.

**PIEZĪME**

- Ārējās ierīces savienojums var atšķirties atkarībā no modeļa.
- Pievienojiet ārējās ierīces televizoram neatkarīgi no televizora portu secības.
- Ja ierakstāt televīzijas pārraidi, izmantojot DVD rakstītāju vai videomagnetofonu, pārbaudiet, vai televīzijas signāla ievades kabeli pievienojāt televizoram, izmantojot DVD rakstītāju vai videomagnetofonu. Lai uzzinātu vairāk, skatiet pievienotās ierīces komplektācijā iekļauto rokasgrāmatu.
- Ārējās aparatūras lietošanas norādījumus skatiet tās attiecīgajā rokasgrāmatā.
- Lai pievienotu televizoram spēļu ierīci, izmantojiet spēļu ierīces komplektācijā iekļauto kabeli.
- Datora režīmā var rasties trokšņi, ko izraisa izšķirtspēja, vertikālā attēla struktūra, kontrasts vai spilgtums. Ja troksnis nezūd, kontrasts vai spilgtums. Ja troksnis nezūd, mainiet datora režīmu uz citu izšķirtspēju, mainiet atsvaidzes intensitāti vai izvēlnē PICTURE (Attēls) pielāgojiet spilgtumu un kontrastu, līdz attēls ir skaidrs.
- Datora režīmā daži izšķirtspējas iestatījumi, iespējams, nedarbosies pareizi. Tas ir atkarīgs no grafiskās kartes.

Slovenščina

Priekļūcite različne zunanje naprave na televizor in vklopite vhodne načine, da izberete zunanjo napravo. Za dodatne informacije o priključitvi zunanje naprave glejte navodila za uporabo, ki so priložena posamezni napravi.

Zunanje naprave, ki so na voljo, so: HD-sprejemniki, DVD-predvajalniki, videorekorderji, zvočni sistemi, pomnilniki USB, računalniki, igralne konzole in druge zunanje naprave.

**OPOMBA**

- Povezava z zunanjo napravo je lahko odvisna od modela.
- Zunanje naprave priključite na priključke televizorja v poljubnem zaporedju.
- Če televizijski program snemate na DVD-snemalnik ali videorekorder, morate DVD-snemalnik ali videorekorder priključiti na televizor s signalnim vhodnim kablom za televizor. Za dodatne informacije o snemanju glejte navodila za uporabo, ki so priložena priključeni napravi.
- Navodila za uporabo si oglejte v priročniku zunanje opreme.
- Če želite na televizor priključiti igralno konzolo, uporabite kabel, ki je bil priložen igralni konzoli.
- V načinu računalnika se lahko pojavi šum, ki je povezan z ločljivostjo, navpičnim vzorcem, kontrastom ali svetlostjo. Če se pojavi šum, spremenite izhodno ločljivost računalnika, spremenite hitrost osveževanje ali v meniju SLIKA prilagodite svetlost in kontrast, dokler slika ni jasna.
- V načinu računalnika nekatere nastavitve ločljivosti morda ne bodo delovale pravilno (odvisno od grafične kartice).

Srpski

Povežite različite spoljne uređaje sa televizorom i aktivirajte odgovarajući ulazni režim da biste izabrali željeni spoljni uređaj. Da biste dobili više informacija o povezivanju spoljnih uređaja, pogledajte priručnik koji se isporučuje sa svakim uređajem.

Podržani su sledeći spoljni uređaji: HD risiveri, DVD plejeri, videorekorderi, audio sistemi, USB memorije, računar, igračke konzole i drugi spoljni uređaji.

**NAPOMENA**

- Povezivanje spoljnih uređaja može se razlikovati u zavisnosti od modela.
- Povežite spoljne uređaje sa televizorom bez obzira na redosled TV priključaka.
- Pre snimanja TV programa na DVD rikorderu ili videorekorderu proverite da li je ulazni kabl TV signala povezan na televizor preko DVD rikordera ili videorekordera. Da biste dobili više informacija o snimanju, pogledajte priručnik koji se isporučuje sa svakim uređajem.
- Uputstvo za upotrebu potražite u priručniku spoljnog uređaja.
- Ako povezujete igračku konzolu sa televizorom, koristite kabl koji se isporučuje uz igračku konzolu.
- U PC režimu može se pojaviti šum koji potiče od rezolucije, vertikalnog šablona, kontrasta ili osvetljenosti. Ako se javi šum, promenite rezoluciju signala na računaru, promenite brzinu osvežavanja ili podesite osvetljenost i kontrast u meniju SLIKA sve dok slika ne postane jasna.
- U zavisnosti od grafičke kartice, pojedine postavke rezolucije možda neće ispravno raditi u PC režimu.

Hrvatski

Za odabir vanjskog uređaja priključite vanjske uređaje na televizor i promijenite načine ulaza. Dodatne informacije o priključivanju vanjskog uređaja potražite u priručniku svakog uređaja. Dostupni vanjski uređaji su: HD prijemnici, DVD uređaji, videorekorderi, USB memorije, računala, uređaji za igru i drugi vanjski uređaji.

**NAPOMENA**

- Priključak vanjskog uređaja može se razlikovati ovisno o modelu.
- Priključite vanjske uređaje na televizor bez obzira na redoslijed priključaka na televizoru.
- Ako snimate televizijski program pomoću DVD snimača ili videorekordera, kabl za ulazni televizijski signal obavezno uključite u televizor preko DVD snimača ili videorekordera. Dodatne informacije o snimanju potražite u priručniku priključenog uređaja.
- Upute za rukovanje potražite u priručniku vanjskog uređaja.
- Ako na televizor priključujete igraću konzolu, koristite kabl koji ste dobili s igraćom konzolom.
- U PC načinu rada može doći do šuma koji je povezan s razlučivošću, okomitim uzorkom, kontrastom ili svjetlinom. Ako postoji šum, promijenite izlaznu razlučivost računala, promijenite stopu osvežavanja ekrana ili podesite svjetlinu i kontrast slike u izbornik SLIKA kako biste postigli jasnu sliku.
- U PC načinu rada neke postavke razlučivosti možda neće pravilno funkcionirati, ovisno o grafičkoj kartici.

Shqip

Lidhni disa pajisje të jashtme në TV dhe vendosni regjimet e hyrjes për të zgjedhur një pajisje të jashtme. Për më shumë informacione për lidhjen e pajisjes së jashtme, referojuni manualit të ofruar për çdo pajisje.

Pajisjet e jashtme të mundshme janë: marrësit HD, lexuesit DVD, VCR-të, sistemet audio, pajisjet e ruajtjes USB, PC, pajisjet e lojërave dhe pajisje të tjera të jashtme.

**SHËNIM**

- Lidhja e pajisjes së jashtme mund të ndryshojë sipas modelit.
- Lidhni pajisjet e jashtme me TV-në, pavarësisht renditjes së portës së TV-së.
- Nëse regjistroni një program televiziv në një regjistruer DVD ose VCR, sigurohuni të lidhni kabllon e hyrjes së sinjalit të TV-së në TV nëpërmjet një regjistruesi DVD ose VCR. Për më shumë informacione për regjistrimin, referojuni manualit të ofruar me pajisjen e lidhur.
- Referojuni manualit të pajisjes së jashtme për udhëzimet e përdorimit.
- Nëse lidhni një pajisje lojërash në TV, përdorni kabllon që ofrohet me pajisjen e lojërave.
- Në regjimin PC, mund të ketë zhurmë që lidhet me rezolucionin, modelin vertikal, kontrastin dhe shkëlqimin. Nëse vihet re zhurmë, ndryshojeni daljen e PC-së në një rezolucion tjetër, ndryshoni shpejtësinë e rifreskimit në një shpejtësi tjetër ose rregulloni shkëlqimin dhe kontrastin në menunë FIGURA derisa të qartësohet figura.
- Në regjimin PC, disa cilësime të rezolucionit mund të mos funksionojnë siç duhet, në varësi të kartë grafike.

Bosanski

Povežite različite vanjske uređaje sa TV-om i mijenjajte ulazne načine rada kako biste odabrali vanjski uređaj. Za više informacija o povezivanju sa vanjskim uređajima pogledajte priručnike isporučene sa svakim tim uređajem.

Dostupni vanjski uređaji su: HD prijemnici, DVD uređaj za reproduciranje, videorekorderi, zvučni sistemi, USB uređaji za pohranjivanje, računari, uređaji za igre, te drugi vanjski uređaji.

**NAPOMENA**

- Povezivanje vanjskih uređaja može se razlikovati od modela do modela.
- Povezujte vanjske uređaje na TV bez obzira na redoslijed TV priključka.
- Ako snimate neki TV program na DVD rekorderu ili videorekorderu, pazite da povežete ulazni kabl TV signala na TV uređaj preko DVD rekordera ili videorekordera. Za više informacija o snimanju pogledajte priručnik ispušten s povezanim uređajem.
- Informacije o rukovanju vanjskim uređajem potražite u njegovom priručniku za korištenje.
- Ako povezujete uređaj za igre sa TV-om, koristite kabl ispušten sa uređajem za igre.
- U PC načinu rada mogu se pojaviti smetnje povezane sa rezolucijom, vertikalnim uzorkom, kontrastom ili svjetlinom. Ako ima smetnji, promijenite PC izlaz na drugu rezoluciju, promijenite brzinu osvježavanja ili podešavajte svjetlinu i kontrast na izborniku SLIKA dok slika ne bude jasna.
- Moguće je da neke postavke rezolucije neće funkcionirati pravilno u PC načinu ovisno o datoj grafičkoj kartici.

Македонски

Поврзувајте различни надворешни уреди со телевизорот и менувајте ги режимите за влезен сигнал за да изберете надворешен уред. За повеќе информации околу поврзувањето на надворешен уред, погледнете во упатството испорачано со секој од уредите.

Достапни надворешни уреди се: HD ресивери, DVD плеери, VCR, аудио системи, USB уреди за складирање, PC, уреди за игри и други надворешни уреди.

**ЗАБЕЛЕШКА**

- Поврзувањето со надворешниот уред може да се разликува во зависност од моделот.
- Надворешните уреди поврзувајте ги со телевизорот без оглед на редоследот на TV приклучокот.
- Ако снимате TV програма на DVD рекордер или VCR, кабелот за влезен сигнал во телевизорот поврзете го преку DVD рекордерот или VCR уредот. За повеќе информации околу снимањето, погледнете во упатството испорачано со секој од поврзаните уреди.
- Упатства за ракување побарајте во прирачникот за надворешната опрема.
- Ако сакате да поврзете уред за игри со телевизорот, користете го кабелот испорачан со уредот за игри.
- Во PC режим, може да има шум поврзан со резолуцијата, вертикалната шема, контрастот или осветленоста. Ако е присутен шум, сменете го PC излезот на друга резолуција, сменете ја стапката на обновување со друга стапка, или прилагодувајте ги осветленоста и контрастот во менито СЛИКА додека сликата не биде јасна.
- Во PC режим, некои поставувања за резолуцијата може да не функционираат правилно во зависност од графичката картичка.

SPECIFICATIONS

Product specifications may be changed without prior notice due to upgrade of product functions.

For the power supply and power consumption, refer to the label attached to the product.

		32LS57**	37LS57**	42LS57**
		MODELS	32LS570S-ZA 32LS570T-ZA 32LS570S-ZB 32LS570T-ZB 32LS575S-ZD 32LS575T-ZD	37LS570S-ZA 37LS570T-ZA 37LS570S-ZB 37LS570T-ZB 37LS575S-ZD 37LS575T-ZD
Dimensions (W x H x D)	With stand (mm)	746.0 x 527.0 x 204.0	856.0 x 590.0 x 204.0	979.0 x 660.0 x 269.0
	Without stand(mm)	746.0 x 462.0 x 35.5	856.0 x 524.0 x 35.5	979.0 x 594.0 x 35.5
Weight	With stand (kg)	9.7	12.4	15.1
	Without stand (kg)	8.4	10.5	12.6
Power requirement		AC 100-240 V~ 50 / 60 Hz	AC 100-240 V~ 50 / 60 Hz	AC 100-240 V~ 50 / 60 Hz
Power consumption		80 W	90 W	100 W
		32LM62**	37LM62**	42LM62**
		MODELS	32LM620S-ZA 32LM620T-ZA 32LM620S-ZE 32LM620T-ZE 32LM621S-ZD 32LM621T-ZD	37LM620S-ZE 37LM620T-ZE 37LM621S-ZD 37LM621T-ZD
Dimensions (W x H x D)	With stand (mm)	746.0 x 528.0 x 225.0	855.0 x 587.0 x 225.0	979.0 x 670.0x 263.0
	Without stand(mm)	746.0 x 462.0 x 35.5	855.0 x 524.0 x 35.5	979.0 x 594.0 x 35.5
Weight	With stand (kg)	10.0	12.0	15.3
	Without stand (kg)	8.5	10.4	13.1
Power requirement		AC 100-240 V~ 50 / 60 Hz	AC 100-240 V~ 50 / 60 Hz	AC 100-240 V~ 50 / 60 Hz
Power consumption		80 W	90 W	100 W
		47LM62**	55LM62**	65LM62**
		MODELS	47LM620S-ZE 47LM620T-ZE 47LM621S-ZD 47LM621T-ZD 47LM625S-ZG 47LM625T-ZG	55LM620S-ZE 55LM620T-ZE 55LM621S-ZD 55LM621T-ZD 55LM625S-ZG 55LM625T-ZG
Dimensions (W x H x D)	With stand (mm)	1089.0 x 730.0 x 263.0	1263.0 x 830.0 x 331.0	1539.0 x 993.0 x 354.0
	Without stand(mm)	1089.0 x 655.0 x 35.5	1263.0 x 754.0 x 35.5	1539.0 x 924.0 x 38.1
Weight	With stand (kg)	17.8	25.3	45.8
	Without stand (kg)	15.6	21.9	40.6
Power requirement		AC 100-240 V~ 50 / 60 Hz	AC 100-240 V~ 50 / 60 Hz	AC 100-240 V~ 50 / 60 Hz
Power consumption		120 W	150 W	270 W

B-52 SPECIFICATIONS

MODELS		32LM64**	42LM64**	47LM64**
		32LM640S-ZA 32LM640T-ZA	42LM640S-ZA 42LM640T-ZA	47LM640S-ZA 47LM640T-ZA
Dimensions (W x H x D)	With stand (mm)	729.0 x 502.0 x 225.0	964.0 x 644.9 x 263.0	1073.0 x 705.0 x 263.0
	Without stand(mm)	729.0 x 444.0 x 36.0	964.0 x 577.7 x 35.7	1073.0 x 639.0 x 35.7
Weight	With stand (kg)	9.4	14.3	16.9
	Without stand (kg)	7.8	12.1	14.7
Power requirement		AC 100-240 V~ 50 / 60 Hz	AC 100-240 V~ 50 / 60 Hz	AC 100-240 V~ 50 / 60 Hz
Power consumption		90 W	100 W	110 W
MODELS		55LM64**	60LM64**	
		55LM640S-ZA 55LM640T-ZA	60LM645S-ZA 60LM645T-ZA	
Dimensions (W x H x D)	With stand (mm)	1243.2 x 799.5 x 331.0	1391.1 x 905.2 x 334.7	
	Without stand(mm)	1243.2 x 735.0 x 36.0	1391.1 x 835.5 x 52.5	
Weight	With stand (kg)	24.7	42.6	
	Without stand (kg)	21.0	38.5	
Power requirement		AC 100-240 V~ 50 / 60 Hz	AC 100-240 V~ 50 / 60 Hz	
Power consumption		120 W	210 W	
MODELS		32LM660*	32LM669*	42LM660*
		32LM660S-ZA 32LM660T-ZA	32LM669S-ZC 32LM669T-ZC	42LM660S-ZA 42LM660T-ZA
Dimensions (W x H x D)	With stand (mm)	719.0 x 499.0 x 225.0	719.0 x 499.0 x 204.0	953.0 x 636.0 x 263.0
	Without stand(mm)	719.0 x 435.0 x 35.6	719.0 x 435.0 x 35.6	953.0 x 566.0 x 33.4
Weight	With stand (kg)	9.5	9.4	14.8
	Without stand (kg)	8.0	8.0	12.6
Power requirement		AC 100-240 V~ 50 / 60 Hz	AC 100-240 V~ 50 / 60 Hz	AC 100-240 V~ 50 / 60 Hz
Power consumption		90 W	90 W	100 W

MODELS		42LM669*	47LM660*	47LM669*		
		42LM669S-ZC 42LM669T-ZC	47LM660S-ZA 47LM660T-ZA	47LM669S-ZC 47LM669T-ZC		
Dimensions (W x H x D)	With stand (mm)	953.0 x 627.0 x 269.0	1063.0 x 701.0 x 263.0	1063.0 x 692.0 x 269.0		
	Without stand(mm)	953.0 x 566.0 x 33.4	1063.0 x 628.0 x 33.4	1063.0 x 628.0 x 33.4		
Weight	With stand (kg)	15.1	17.4	17.7		
	Without stand (kg)	12.6	15.2	15.2		
Power requirement		AC 100-240 V~ 50 / 60 Hz	AC 100-240 V~ 50 / 60 Hz	AC 100-240 V~ 50 / 60 Hz		
Power consumption		100 W	110 W	110 W		
MODELS		55LM66**				
		55LM660S-ZA 55LM660T-ZA				
Dimensions (W x H x D)	With stand (mm)	1232.0 x 795.0 x 331.0				
	Without stand(mm)	1232.0 x 723.0 x 33.6				
Weight	With stand (kg)	25.0				
	Without stand (kg)	21.3				
Power requirement		AC 100-240 V~ 50 / 60 Hz				
Power consumption		120 W				
MODELS		42LM67**	47LM67**	55LM67**		
		42LM670S-ZA 42LM670T-ZA 42LM671S-ZB 42LM671T-ZB	47LM670S-ZA 47LM670T-ZA 47LM671S-ZB 47LM671T-ZB	55LM670S-ZA 55LM670T-ZA 55LM671S-ZB 55LM671T-ZB		
		Dimensions (W x H x D)	With stand (mm)	953.0 x 636.0 x 263.0	1063.0 x 701.0 x 263.0	1232.0 x 795.0 x 331.0
			Without stand(mm)	953.0 x 566.0 x 33.4	1063.0 x 628.0 x 33.4	1232.0 x 723.0 x 33.6
		Weight	With stand (kg)	14.8	17.5	25.0
Without stand (kg)	12.6		15.3	21.3		
Power requirement		AC 100-240 V~ 50 / 60 Hz	AC 100-240 V~ 50 / 60 Hz	AC 100-240 V~ 50 / 60 Hz		
Power consumption		100 W	110 W	120 W		

MODELS		42LM760*	47LM760*	55LM760*
		42LM760S-ZA 42LM760T-ZA 42LM760S-ZB 42LM760T-ZB	47LM760S-ZA 47LM760T-ZA 47LM760S-ZB 47LM760T-ZB	55LM760S-ZA 55LM760T-ZA 55LM760S-ZB 55LM760T-ZB
Dimensions (W x H x D)	With stand (mm)	953.0 x 636.0 x 263.0	1063.0 x 701.0 x 263.0	1232.0 x 795.0 x 331.0
	Without stand(mm)	953.0 x 566.0 x 33.4	1063.0 x 628.0 x 33.4	1232.0 x 723.0 x 33.6
Weight	With stand (kg)	15.0	17.5	25.0
	Without stand (kg)	12.8	15.3	21.3
Power requirement		AC 100-240 V~ 50 / 60 Hz	AC 100-240 V~ 50 / 60 Hz	AC 100-240 V~ 50 / 60 Hz
Power consumption		110 W	130 W	160 W
MODELS		42LM761*	47LM761*	55LM761*
		42LM761S-ZA 42LM761T-ZA 42LM761S-ZG 42LM761T-ZG	47LM761S-ZA 47LM761T-ZA 47LM761S-ZG 47LM761T-ZG	55LM761S-ZA 55LM761T-ZA 55LM761S-ZG 55LM761T-ZG
Dimensions (W x H x D)	With stand (mm)	953.0 x 636.0 x 263.0	1063.0 x 701.0 x 263.0	1232.0 x 795.0 x 331.0
	Without stand(mm)	953.0 x 566.0 x 33.4	1063.0 x 628.0 x 33.4	1232.0 x 723.0 x 33.6
Weight	With stand (kg)	15.0	17.5	25.0
	Without stand (kg)	12.8	15.3	21.3
Power requirement		AC 100-240 V~ 50 / 60 Hz	AC 100-240 V~ 50 / 60 Hz	AC 100-240 V~ 50 / 60 Hz
Power consumption		110 W	130 W	160 W
MODELS		42LM765*	47LM765*	55LM765*
		42LM765S-ZB 42LM765T-ZB 42LM765S-ZD 42LM765T-ZD	47LM765S-ZB 47LM765T-ZB 47LM765S-ZD 47LM765T-ZD	55LM765S-ZB 55LM765T-ZB 55LM765S-ZD 55LM765T-ZD
Dimensions (W x H x D)	With stand (mm)	953.0 x 632.2 x 302.0	1063.0 x 697.2 x 302.0	1232.0 x 794.0 x 372.0
	Without stand(mm)	953.0 x 566.0 x 33.4	1063.0 x 628.0 x 33.4	1232.0 x 723.0 x 33.6
Weight	With stand (kg)	14.5	17.0	24.0
	Without stand (kg)	12.8	15.3	21.3
Power requirement		AC 100-240 V~ 50 / 60 Hz	AC 100-240 V~ 50 / 60 Hz	AC 100-240 V~ 50 / 60 Hz
Power consumption		110 W	130 W	160 W

CI Module Size (W x H x D)		100.0 mm x 55.0 mm x 5.0 mm		
Environment condition	Operating Temperature	0 °C to 40 °C		
	Operating Humidity	Less than 80 %		
	Storage Temperature	-20 °C to 60 °C		
	Storage Humidity	Less than 85 %		
	Satellite Digital TV ¹	Digital TV ²	Digital TV	Analogue TV
Television system	DVB-T DVB-C DVB-S/S2	DVB-T/T2 DVB-C	DVB-T DVB-C	PAL/SECAM B/G/I/D/K SECAM L/L'
Programme coverage	VHF, UHF C-Band, Ku-Band	VHF, UHF		VHF: E2 to E12, UHF : E21 to E69, CATV: S1 to S20, HYPER: S21 to S47
Maximum number of storable programmes	6,000	1,500		
External antenna impedance	75 Ω			

1 Only satellite models

2 Only DVB-T2 support models

HDMI/DVI-DTV supported mode

Resolution	Horizontal Frequency (kHz)	Vertical Frequency (Hz)
720X480	31.469	59.94
	31.5	60
720X576	31.25	50
1280X720	37.5	50
	44.96	59.94
	45	60
1920X1080	33.72	59.94
	33.75	60
	28.125	50
	26.97	23.97
	27	24
	33.716	29.976
	33.75	30.00
	56.25	50
	67.43	59.94
67.5	60	

Component port connecting information

Component ports on the TV	Y	P _B	P _R

Video output ports on DVD player	Y	P _B	P _R
	Y	B-Y	R-Y
	Y	Cb	Cr
	Y	Pb	Pr

Signal	Component
480i/576i	O
480p/576p	O
720p/1080i	O
1080p	O (50 Hz / 60 Hz only)

3D supported mode

- Video, which is input as below media contents is switched into the 3D screen automatically.
- The method for 3D digital broadcast may differ depending on the signal environment. If video is not switched automatically into 3D, manually convert the settings to view 3D images.

3D supported mode automatically					
Input	Signal	Horizontal Frequency (kHz)	Vertical Frequency (Hz)	Playable 3D video format	
HDMI	640 X 480	31.469 / 31.5	59.94 / 60	Top & Bottom, Side by Side(Half), Side by Side(Full)	
		62.938 / 63		Frame Packing, Line Alternative	
	480p	31.469 / 31.5		Top & Bottom, Side by Side(Half), Side by Side(Full)	
		62.938 / 63		Frame Packing, Line Alternative	
	576p	31.25	50	Top & Bottom, Side by Side(Half), Side by Side(Full)	
		62.5		Frame Packing, Line Alternative	
	720p	37.50	50	Top & Bottom, Side by Side(Half), Side by Side(Full)	
		44.96 / 45	59.94 / 60		
		75	50	Frame Packing, Line Alternative	
	1080i		89.91 / 90	59.94 / 60	Top & Bottom, Side by Side(Half), Side by Side(Full)
			28.125	50	
			33.72 / 33.75	59.94 / 60	Frame Packing, Field Alternative
			56.25	50	
	1080p		67.5	59.94 / 60	Top & Bottom, Side by Side(Half), Side by Side(Full)
			26.97 / 27	23.97 / 24	
			28.125	25	Top & Bottom, Side by Side(Half), Side by Side(Full)
			33.72 / 33.75	29.976 / 30	
			43.94 / 54	23.97 / 24	Frame Packing, Line Alternative
			56.25	25	
			67.432 / 67.5	29.976 / 30	
	56.25	50	Top & Bottom, Side by Side(Half)		
	67.432 / 67.5	59.94 / 60			
USB	1080p	33.75	30	Side by Side(Half), Top & Bottom, Checker Board, MPO(Photo), JPS(Photo)	
DLNA	1080p	33.75	30		
		Signal		Playable 3D video format	
DTV		Frame Compatible		Side by Side(Half), Top & Bottom	

- For models supporting WiDi, you can set the 3D mode in the same way as in RGB (PC) mode.

3D supported mode manually				
Input	Signal	Horizontal Frequency (kHz)	Vertical Frequency (Hz)	Playable 3D video format
HDMI-DTV	720p	37.50	50	2D to 3D, Side by Side(Half), Top & Bottom, Single Frame Sequential
		45.00	60	
	1080i	28.12	50	2D to 3D, Side by Side(Half), Top & Bottom
		33.75	60	
	1080p	27.00	24	2D to 3D, Side by Side(Half), Top & Bottom, Checker Board
			25	
		33.75	30	
		56.25	50	
	67.50	60	2D to 3D, Side by Side(Half), Top & Bottom, Checker Board, Single Frame Sequential, Row Interleaving, Column Interleaving	
HDMI-PC	1024x768	48.36	60	2D to 3D, Side by Side(Half), Top & Bottom
	1360x768	47.71		
	1920x1080	67.50		2D to 3D, Side by Side(Half), Top & Bottom, Checker Board, Single Frame Sequential, Row Interleaving, Column Interleaving
	Others	-		-
RGB-PC	1024x768	48.36	60	2D to 3D, Side by Side(Half), Top & Bottom
	1360x768	47.71		
	1920x1080	67.50		
	Others	-		-
Component	720p	37.50	50	2D to 3D, Side by Side(Half), Top & Bottom
		45.00	60	
	1080i	28.12	50	
		33.75	60	
	1080p	27.00	24	
		28.12	25	
		33.75	30	
		56.25	50	
	67.50	60		
Others	-	-	2D to 3D	
USB	1080p	33.75	30	2D to 3D, Side by Side(Half), Top & Bottom, Checker Board, Row Interleaving, Column Interleaving(Photo : Side by Side(Half), Top & Bottom)
DLNA	1080p	33.75	30	
	Signal			Playable 3D video format
DTV	HD			2D to 3D, Side by Side(Half), Top & Bottom
	SD			2D to 3D



Record the model number and serial number of the TV.
Refer to the label on the back cover and quote this information to your dealer when requiring any service.

MODEL _____

SERIAL _____



Please contact LG First.
If you have any inquiries or comments,
please contact LG customer information centre.

LG Customer Information Centre			
Country	LG Service ☎	Country	LG Service ☎
Österreich	0 810 144 131	Nederland	0900 543 5454
Belgie/ Luxemburg	32 15 200255	Norge	800 187 40
		Polska	801 54 54 54
България	07001 5454	Portugal	808 78 54 54
Česká Rep.	810 555 810	România	031 228 3542
Danmark	8088 5758	Slovensko	0850 111 154
Suomi	0800 0 54 54	España	902 500 234
France	3220 dites LG ou tapez 54	Sverige	0770 54 54 54
Deutschland	01803 11 54 11	Schweiz	0848 543 543
Ελλάδα	801 11 200 900	United Kingdom	0844 847 5454
Magyarország	06 40 54 54 54	Россия	8 800 200 7676
Éire	0818 27 6955	Эстония	800 9990
Italia	199600099	Украина	0 800 303 000
Беларусь	8 820 0071 1111	Казахстан	2255
Латвия	8 0003 271	Узбекистан	800 0071 0005
Литва	8 800 30 800	Кыргызстан	

www.lg.com