



LG

Life's Good

ΕΓΧΕΙΡΙΔΙΟ ΧΡΗΣΗΣ ΜΟΥΣΙΚΗ ΜΕ ΣΤΥΛ ΒΑΣΗ ΜΕ ΗΧΕΙΑ

Διαβάστε το παρόν εγχειρίδιο προσεκτικά πριν χρησιμοποιήσετε τη συσκευή και διατηρήστε το για μελλοντική αναφορά.

ΕΛΛΗΝΙΚΑ

ND5520



MFL67466281

<http://www.lg.com>

Στοιχεία σχετικά με την ασφάλεια

1

Έναρξη



ΠΡΟΣΟΧΗ: ΓΙΑ ΝΑ ΜΕΙΩΘΕΙ Ο ΚΙΝΔΥΝΟΣ ΗΛΕΚΤΡΟΠΛΗΞΙΑΣ, ΜΗΝ ΑΦΑΙΡΕΙΤΕ ΤΟ ΠΕΡΙΒΛΗΜΑ (Ή ΤΟ ΠΙΣΩ ΚΑΛΥΜΜΑ). ΔΕΝ ΥΠΑΡΧΟΥΝ ΕΞΑΡΤΗΜΑΤΑ ΠΟΥ ΕΠΙΣΚΕΥΑΖΟΝΤΑΙ ΑΠΟ ΤΟ ΧΡΗΣΤΗ ΕΝΤΟΣ ΤΗΣ ΣΥΣΚΕΥΗΣ. ΑΠΕΥΘΥΝΘΕΙΤΕ ΓΙΑ ΤΟ ΣΕΡΒΙΣ ΣΕ ΕΞΕΙΔΙΚΕΥΜΕΝΟ ΠΡΟΣΩΠΙΚΟ.



Το σύμβολο του κεραυνού με το βέλος μέσα σε ισόπλευρο τρίγωνο σκοπό έχει να επιστήσει την προσοχή του χρήστη στην παρουσία μη μονωμένης «επικίνδυνης τάσης» στο εσωτερικό του προϊόντος, της οποίας η τιμή μπορεί να είναι αρκετή για να προκαλέσει ηλεκτροπληξία.



Το σύμβολο του θαυμαστικού μέσα σε ισόπλευρο τρίγωνο σκοπό έχει να επιστήσει την προσοχή του χρήστη στην ύπαρξη σημαντικών οδηγιών λειτουργίας και συντήρησης (επιδιόρθωσης) στην τεκμηρίωση που συνοδεύει το προϊόν.

ΠΡΟΕΙΔΟΠΟΙΗΣΗ: ΓΙΑ ΝΑ ΑΠΟΦΥΓΕΤΕ ΤΟ ΕΝΔΕΧΟΜΕΝΟ ΠΥΡΚΑΓΙΑΣ Ή ΗΛΕΚΤΡΟΠΛΗΞΙΑΣ, ΜΗΝ ΕΚΘΕΤΕΤΕ ΤΗ ΣΥΣΚΕΥΗ ΣΕ ΒΡΟΧΗ Ή ΥΓΡΑΣΙΑ.

ΠΡΟΕΙΔΟΠΟΙΗΣΗ: Μην εγκαταστήσετε αυτή τη συσκευή σε περιορισμένο χώρο, όπως βιβλιοθήκη ή άλλο παρόμοιο έπιπλο.

ΣΗΜΕΙΩΣΗ: Για τις πληροφορίες που αφορούν στον αριθμό αναγνώρισης και βαθμονόμησης παροχής, παρακαλούμε ανατρέξτε στην κύρια ετικέτα στο κάτω μέρος της συσκευής.

ΠΡΟΣΟΧΗ όσον αφορά το καλώδιο ρεύματος

Οι περισσότερες συσκευές θα πρέπει να τοποθετούνται σε αποκλειστικό κύκλωμα.

Αυτό σημαίνει ότι πρέπει να χρησιμοποιείται ένα μοναδικό κύκλωμα πρίζας που θα τροφοδοτεί μόνο τη συγκεκριμένη συσκευή και δεν θα υπάρχουν άλλα κυκλώματα ή διακλαδώσεις. Ελέγξτε τη σελίδα προδιαγραφών του εγχειριδίου οδηγιών χρήσης για να βεβαιωθείτε. Μην υπερφορτώνετε τις πρίζες. Οι υπερφορτωμένες πρίζες, οι χαλαρές ή κατεστραμμένες πρίζες και τα καλώδια επέκτασης, τα φθαρμένα καλώδια ρεύματος ή η κατεστραμμένη ή σχισμένη μόνωση των καλωδίων είναι επικίνδυνα. Οποιαδήποτε από τις καταστάσεις αυτές μπορεί να προκαλέσει ηλεκτροπληξία ή πυρκαγιά. Ελέγχετε ανά τακτά διαστήματα το καλώδιο της συσκευής σας και σε περίπτωση που η όψη του προδίδει βλάβη ή φθορά, αποσυνδέστε το, διακόψτε τη χρήση της συσκευής και αντικαταστήστε το καλώδιο με ένα ακριβές ανταλλακτικό του από ένα εξουσιοδοτημένο κέντρο σέρβις. Προστατέψτε το καλώδιο ρεύματος από φυσική ή μηχανική κακή χρήση, όπως η συστροφή, η δημιουργία κόμπων, η διάτρηση, το κλείσιμο από μια πόρτα ή το πάτημά του. Δώστε ιδιαίτερη προσοχή στα βύσματα, στις πρίζες και στο σημείο εξόδου του καλωδίου από τη συσκευή. Για να αποσυνδέσετε τη συσκευή από το ηλεκτρικό δίκτυο, τραβήξτε έξω το βύσμα του καλωδίου ρεύματος. Κατά την εγκατάσταση της συσκευής, βεβαιωθείτε ότι η πρίζα ρεύματος είναι εύκολα προσβάσιμη.

Αυτή η συσκευή διαθέτει φορητή μπαταρία ή συσσωρευτή.

Σωστός τρόπος για την αφαίρεση της μπαταρίας από τη συσκευή: Αφαιρέστε την παλιά μπαταρία ή συστοιχία μπαταριών και ακολουθήστε τα βήματα της εγκατάστασης με αντίστροφη σειρά. Για να αποτραπεί μόλυνση του περιβάλλοντος και πρόκληση πιθανής απειλής στην υγεία ανθρώπων και ζώων, θα πρέπει να εναποθέσετε την παλιά μπαταρία σε κατάλληλη θήκη στα καθορισμένα σημεία συλλογής. Μην απορρίπτετε μπαταρίες ή συσσωρευτές μαζί με άλλα απορρίμματα. Συνίσταται η χρήση των τοπικών, δωρεάν συστημάτων διάθεσης απορριμμάτων για μπαταρίες και συσσωρευτές. Η μπαταρία δεν θα πρέπει να εκτίθεται σε υπερβολική θέρμανση, όπως ηλικιακή ακτινοβολία και πυρκαγιά.

ΠΡΟΣΟΧΗ: Μην αφήνετε υγρά να στάζουν ή να πιτσιλάνε πάνω στη συσκευή και μην τοποθετείται αντικείμενα με υγρά, όπως βάζα, πάνω στη συσκευή.

Απόρριψη της παλαιάς συσκευής σας

1. Όταν σε ένα προϊόν υπάρχει το σύμβολο με τον διαγραμμένο τροχοφόρο κάδο απορριμμάτων, αυτό σημαίνει ότι το προϊόν καλύπτεται από την Ευρωπαϊκή Οδηγία 2002/96/EC.
2. Η απόρριψη όλων των ηλεκτρικών και ηλεκτρονικών προϊόντων πρέπει να γίνεται χωριστά από τα αστικά απορρίμματα μέσω ειδικών εγκαταστάσεων αποκομιδής, που έχουν καθοριστεί από την κυβέρνηση ή τις τοπικές αρχές.
3. Η σωστή απόρριψη της παλιάς σας συσκευής συμβάλλει στην πρόληψη αρνητικών επιπτώσεων για το περιβάλλον και την ανθρώπινη υγεία.
4. Για αναλυτικότερες πληροφορίες σχετικά με την απόρριψη της παλιάς συσκευής σας, παρακαλούμε επικοινωνήστε με το δημαρχείο σας, την υπηρεσία αποκομιδής απορριμμάτων ή το κατάστημα από όπου αγοράσατε το προϊόν.

Απόρριψη αποβλήτων μπαταριών/ συσσωρευτών

1. Όταν το σύμβολο με τον διαγραμμένο κάδο απορριμμάτων βρίσκεται επάνω σε μπαταρίες / συσσωρευτές του προϊόντος, αυτό σημαίνει ότι καλύπτονται από την Ευρωπαϊκή Οδηγία 2006/66/EC.
2. Αυτό το σύμβολο ενδέχεται να συνδυάζεται με τα χημικά σύμβολα του υδραργύρου (Hg), καδμίου (Cd) ή μολύβδου (Pb) εάν η μπαταρία περιέχει περισσότερο από 0,0005% υδράργυρο, 0,002% κάδμιο ή 0,004% μολύβδο.
3. Όλες οι μπαταρίες / συσσωρευτές θα πρέπει να απορρίπτονται χωριστά από τα οικιακά απορρίμματα, στις προβλεπόμενες εγκαταστάσεις συλλογής που έχει δημιουργήσει το κράτος ή οι τοπικές αρχές.
4. Η σωστή απόρριψη της παλιάς σας συσκευής θα βοηθήσει στην αποτροπή πιθανών συνεπειών ως προς το περιβάλλον και την υγεία των ανθρώπων.
5. Για πιο λεπτομερείς πληροφορίες σχετικά με την απόρριψη της παλιάς σας συσκευής, επικοινωνήστε με το αρμόδιο τοπικό γραφείο, την υπηρεσία διάθεσης οικιακών απορριμμάτων ή το κατάστημα από το οποίο αγοράσατε το προϊόν.

**Σημείωση Ευρωπαϊκής Ένωσης για ασύρματα προϊόντα**

Η LG Electronics δια του παρόντος πιστοποιεί ότι αυτό/ά προϊόν(τα) συμμορφώνονται ως προς τις βασικές απαιτήσεις και τις άλλες σχετικές διατάξεις της Οδηγίας 1999/5/EK, 2004/108/EK, 2006/95/EK και 2009/125/EK

Επικοινωνήστε με την παρακάτω διεύθυνση για την απόκτηση ενός αντιγράφου του Εγγράφου (Δήλωση Συμμόρφωσης)

Κέντρο Ευρωπαϊκών Προτύπων:
Krijgsman 1, 1186 DM Amstelveen, The Netherlands

- Παρακαλούμε σημειώστε ότι αυτό ΔΕΝ αποτελεί τηλεφωνικό κέντρο για σέρβις. Όσον αφορά τις πληροφορίες για το σέρβις καταναλωτών, ανατρέξτε στην κάρτα Εγγύησης ή επικοινωνήστε με το διανομέα που αγοράσατε το προϊόν.

Για χρήση μόνο σε εσωτερικούς χώρους.

Δήλωση Έκθεσης σε Ακτινοβολία RF

Ο παρόν εξοπλισμός πρέπει να εγκαθίσταται και να λειτουργεί ώστε ο πομπός να έχει απόσταση τουλάχιστον 20 εκ. από το σώμα σας.

Πίνακας περιεχομένων

1 Έναρξη

- 2 Στοιχεία σχετικά με την ασφάλεια
- 5 Κύρια Χαρακτηριστικά
- 5 – Σχεδιασμένο για iPod/iPhone/iPad
- 5 – Φορητό
- 5 – Αναπαραγωγή από USB
- 5 – Ξυπνητήρι
- 5 – Ράδιο(FM)
- 5 – Συγχρονισμός Ώρας
- 5 – LG Τηλεχειριστήριο Bluetooth
- 5 Εξαρτήματα
- 5 Εισαγωγή
- 5 – Σύμβολα που χρησιμοποιούνται στο παρόν εγχειρίδιο χρήσης
- 6 Απαιτήσεις αναπαραξίμου αρχείου
- 6 – Απαιτήσεις αρχείου μουσικής MP3/WMA
- 6 – Συμβατές συσκευές USB
- 6 – Απαιτήσεις συσκευής USB
- 7 Τηλεχειριστήριο
- 8 Μπροσινός πίνακας
- 8 Οπίσθιος πίνακας ελέγχου
- 8 Πίνακας ελέγχου στην κορυφή
- 9 Πλαίσιο Ελέγχου
- 10 Σύνδεση του Μετασχηματιστή AC
- 10 Ρύθμιση ρολογιού
- 10 – Αυτόματη ρύθμιση του ρολογιού
- 11 – Ρύθμιση του Ρολογιού χειροκίνητα

2 Λειτουργία

- 12 Βασικές λειτουργίες
- 12 – iPod/iPhone/iPad Λειτουργία
- 12 – Συμβατά iPod/iPhone/iPad
- 13 – Λειτουργία USB
- 14 – Ακούστε μουσική από την εξωτερική σας συσκευή
- 14 – Πώς να συνδέσετε τους πυρήνες από φερρίτη
- 15 Λειτουργίες Ραδιοφώνου
- 15 – Σύνδεση Κεραίας
- 15 – Ακρόαση ραδιοφώνου
- 15 – Προεπιλογή ραδιοφωνικών σταθμών
- 15 – Διαγραφή όλων των αποθηκευμένων σταθμών
- 15 – Βελτίωση ποιότητας λήψης FM
- 16 Χρήση ασύρματης τεχνολογίας Bluetooth
- 16 – Ακούγοντας μουσική στη συσκευή Bluetooth
- 17 – Χρήση τεχνολογίας Bluetooth
- 19 Άλλες Λειτουργίες
- 19 – Χρησιμοποιώντας τη μονάδα σαν ξυπνητήρι
- 19 – Ενεργοποίηση και απενεργοποίηση της αφύπνισης
- 19 – Διακοπή κουδουνίσματος ξυπνητηριού
- 19 – Αναβολή αφύπνισης
- 19 – Συνέχιση αναπαραγωγής
- 19 – Επαναλαμβανόμενη ή τυχαία αναπαραγωγή
- 20 – Λειτουργία μείωσης φωτισμού (dimmer)
- 20 – Ρύθμιση Χρονοδιακόπτη Ύπνου
- 20 – Ρύθμιση της λειτουργίας surround
- 20 – Προσωρινή παύση του ήχου
- 20 – Φόρτιση τηλεφώνου Android

3 Επίλυση προβλημάτων

- 21 Επίλυση προβλημάτων

4 Παράρτημα

- 22 Εμπορικά σήματα και Άδειες χρήσης
- 22 Χειρισμός Μονάδας
- 23 Τεχνικά Χαρακτηριστικά

Κύρια Χαρακτηριστικά

Σχεδιασμένο για iPod/iPhone/iPad

Απολαύστε μουσική από το iPod/iPhone/iPad με μία απλή σύνδεση.

Φορητό

Ακούτε τη μουσική από μία φορητή συσκευή.

Αναπαραγωγή από USB

Απολαύστε μουσική από USB με μία απλή σύνδεση.

Ξυπνητήρι

Ορίστε την ώρα που θα μπει σε λειτουργία το ξυπνητήρι.

Ράδιο(FM)

Ακρόαση ραδιοφώνου.

Συγχρονισμός Ώρας

Ρυθμίζει το ρολόι της συσκευής αυτόματα με τη σύνδεση του στο iPod/iPhone/iPad ή με την ενεργοποίηση της σύνδεσης Bluetooth μέσω της εφαρμογής "LG Bluetooth Remote".

LG Τηλεχειριστήριο Bluetooth

Μπορείτε να ελέγξετε αυτή τη μονάδα με iPod touch/iPhone/iPad ή συσκευή Android μέσω Bluetooth. Η παρούσα μονάδα και η συσκευή σας πρέπει να είναι σε ζεύξη για τη χρήση του Bluetooth. Επισκεφθείτε το "Apple App Store" ή το "Google Android Market (Google Play Store)" ή χρησιμοποιήστε τον κωδικό QR που εμφανίζεται παρακάτω για να αναζητήσετε την εφαρμογή "LG Bluetooth Remote". Για αναλυτικές πληροφορίες, επισκεφθείτε την σελίδα 17-18.



(Android OS)



(Apple iOS)

Εξαρτήματα

Ελέγξτε και εντοπίστε τα συνοδευτικά αξεσουάρ.

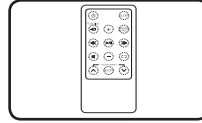

Τηλεχειριστήριο (1)

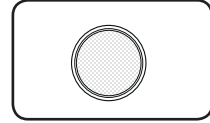

Μπαταρία (1)

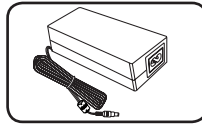

Μετασχηματιστής (1)

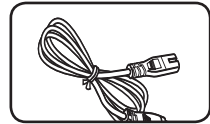

Καλώδιο τροφοδοσίας (1)

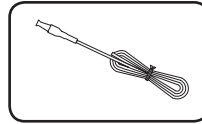

Κεραία FM (1)

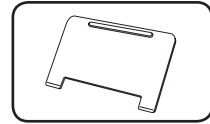

Βάση για iPad (1)

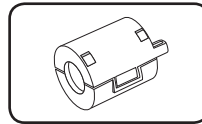

Πυρήνας φερριτή (1)

Εισαγωγή

Σύμβολα που χρησιμοποιούνται στο παρόν εγχειρίδιο χρήσης

! Σημείωση

Ειδικές σημειώσεις και χαρακτηριστικά λειτουργίας.

! Προσοχή

Αναφέρεται σε μέτρα προστασίας για αποτροπή πιθανών ζημιών λόγω κακής χρήσης.

1

Εναρξη

Απαιτήσεις αναπαράξιμου αρχείου

Απαιτήσεις αρχείου μουσικής MP3/WMA

Η συμβατότητα δίσκων MP3/WMA σε αυτή τη μονάδα διέπεται από τους παρακάτω περιορισμούς:

- Δείγμα συχνότητας : μεταξύ 32 και 48 kHz (MP3), μεταξύ 32 και 48 kHz (WMA)
- Ρυθμός μετάδοσης : μεταξύ 32 και 320 kbps (MP3), 40 ως 192 kbps (WMA)
- Μέγιστος αριθμός αρχείων : Κάτω από 999
- Προεκτάσεις αρχείων : ".mp3"/".wma"

Συμβατές συσκευές USB

- Συσκευή αναπαραγωγής MP3 :
Συσκευή αναπαραγωγής MP3 τύπου Flash.
- USB Flash Drive :
Συσκευές που υποστηρίζουν USB1.1.
- Η λειτουργία USB αυτής της μονάδας δεν υποστηρίζει κάποιες συσκευές USB.

Απαιτήσεις συσκευής USB

- Οι συσκευές που απαιτούν πρόσθετη εγκατάσταση προγράμματος σε σύνδεση με υπολογιστή δεν υποστηρίζονται.
- Μην αφαιρείτε τη συσκευή USB ενώ λειτουργεί.
- Τα USB μεγάλης χωρητικότητας μπορεί να χρειαστούν περισσότερο χρόνο από μερικά λεπτά για την τέλεση της αναζήτησης.
- Δημιουργείτε εφεδρικά αντίγραφα όλων των δεδομένων σας για να αποφύγετε την απώλειά τους.
- Εάν χρησιμοποιείτε καλώδιο επέκτασης USB ή USB hub, η συσκευή USB δεν αναγνωρίζεται.
- Η χρήση του συστήματος αρχείων NTFS δεν υποστηρίζεται. (Μόνο το σύστημα αρχείων FAT(16/32) υποστηρίζεται.)
- Η μονάδα δεν υποστηρίζεται όταν ο συνολικός αριθμός αρχείων είναι 1.000 ή περισσότερα.
- Οι εξωτερικοί σκληροί δίσκοι, οι αναγνώστες καρτών, οι κλειδωμένες συσκευές ή οι συσκευές usb τύπου σκληρού δίσκου, τα κινητά τηλέφωνα δεν υποστηρίζονται.
- Η θύρα USB της μονάδας δεν μπορεί να συνδεθεί σε υπολογιστή. Η μονάδα δεν μπορεί να χρησιμοποιηθεί ως συσκευή αποθήκευσης.
- Ορισμένες συσκευές USB ενδέχεται να μη λειτουργούν με αυτή τη μονάδα.
- Αυτή η μονάδα μπορεί να φορτίσει το iPod/iPhone μέσω σύνδεσης στην θύρα USB.
- Αυτή η μονάδα δεν μπορεί να φορτίσει iPad συνδεδεμένα σε αυτή τη θύρα USB, ακόμη και αν η συσκευή είναι σε λειτουργία.
- Όταν συνδέετε έξυπνο τηλέφωνο μέσω θύρας USB, μπορείτε να το φορτίσετε μόνο αν η συσκευή τροφοδοτείται. (Μερικά έξυπνα τηλέφωνα μπορεί να μην φορτίσουν.)

Τηλεχειριστήριο

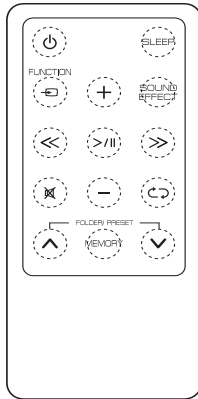

⏻ (POWER): Ενεργοποίηση και απενεργοποίηση της μονάδας (ON/OFF).

SLEEP: Ρυθμίζει το χρονοδιακόπτη ύπνου.

⏮/⏭ (FUNCTION): Επιλέγει τη λειτουργία και την πηγή εισόδου.

+/- (VOLUME) Ρύθμιση της έντασης των ηχείων.

SOUND EFFECT: Επιλογή ηχητικών εφέ.

<</>> (Μεταπήδηση/Αναζήτηση):

- Παρακάμπτει κομμάτια με γρήγορη ταχύτητα προς τα εμπρός ή πίσω.
- Αναζητά κάποιο τμήμα μέσα σε ένα κομμάτι.

>|| (Παύση/Αναπαραγωγή): Εκκίνηση ή παύση της αναπαραγωγής.

⊘ (MUTE): Απομονώνει την ένταση του ήχου.

⏮/⏭ (CIRCULAR ARROW): Επιλέγει λειτουργία αναπαραγωγής. (ONE/DIR/ALL/RAND(RANDOM)/OFF)

FOLDER/PRESET ^/V:

- Επιλέγει το φάκελο ή το αρχείο που θέλετε να αναπαραγάγετε.
- Επιλέγει ένα προκαθορισμένο αριθμό για ένα ραδιοφωνικό σταθμό.

MEMORY:

- Αποθηκεύει τους προεπιλεγμένους σταθμούς.
- Διαγράφει τους προεπιλεγμένους σταθμούς.

⚠ Προσοχή

Η μπαταρία που χρησιμοποιείται στην παρούσα συσκευή μπορεί να προκαλέσει έγκαυμα εάν γίνει λάθος χειρισμός. Μην επαναφορτίζετε, αποσυναρμολογείτε, αποτεφρώνετε ή θερμαίνετε η μπαταρία σε θερμοκρασία πάνω από 100 °C (212 °F). Αντικαταστήστε μόνο με μπαταρίας με αριθμό σειράς CR2025. Η χρήση άλλης μπαταρίας εμπεριέχει τον κίνδυνο πυρκαϊάς ή έκρηξης. Πετάξτε τις χρησιμοποιημένες μπαταρίες. Φυλάξτε τις μπαταρίες μακριά από τα παιδιά. Μην τις αποσυναρμολογείτε και μην τις απορρίψετε σε φωτιά.

Εγκατάσταση μπαταρίας

1. Στρέψτε το καπάκι της θήκης μπαταριών αριστερόστροφα, χρησιμοποιώντας ένα νόμισμα. Στη συνέχεια, αφαιρέστε το θάλαμο της μπαταρίας.

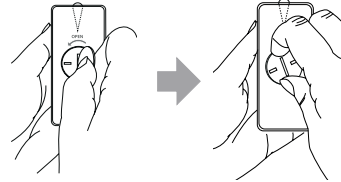

2. Εισάγετε τη μπαταρία με τον πόλο + να κοιτάζει στην ίδια διεύθυνση με την ένδειξη + στο θάλαμο της μπαταρίας.

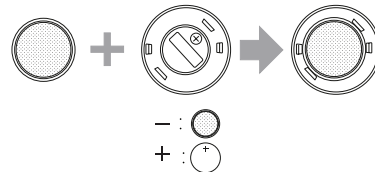

3. Βάλτε το το θάλαμο των μπαταριών στο τηλεχειριστήριο και γυρίστε το δεξιόστροφα για να κλείσει.

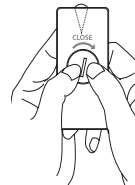

⚠ Προσοχή

Μην ανοίγετε τη θήκη των μπαταριών με το δάχτυλο. Μπορεί να σπάσει το νύχι σας.

1

Εναρξη

Μπροστινός πίνακας

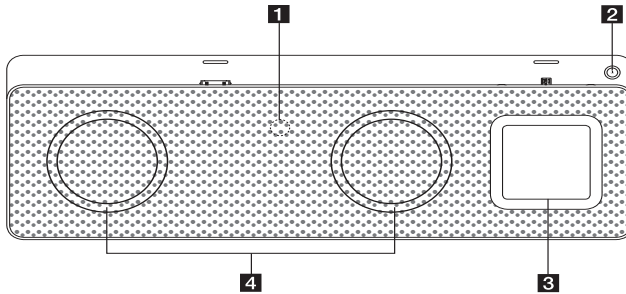

1 Αισθητήρας τηλεχειριστηρίου

2 

Ενεργοποίηση και απενεργοποίηση της μονάδας (ON/OFF).

3 Πίνακας ελέγχου

4 Ηχείο

Οπίσθιος πίνακας ελέγχου

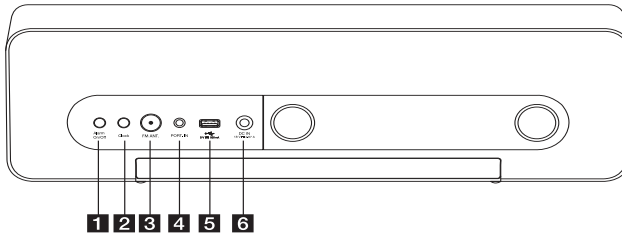

1 Alarm On/Off

- Ρυθμίζει την ώρα του ξυπνητηριού.
- Απενεργοποιεί το ξυπνητήρι.
- Εμφανίζει τις ρυθμίσεις του ξυπνητηριού.

2 Clock

Για τη ρύθμιση του ρολογιού και τον έλεγχο της ώρας.

3 FM ANT.

4 PORT.IN (3.5 χιλ)

Ακούτε μουσική από μία φορητή συσκευή.

5 Θύρα USB

Μπορείτε να αναπαράγετε μουσικά αρχεία συνδέοντας τη συσκευή USB.

6 DC IN 18V $\overline{\text{---}}$ 2.67 A

(Είσοδος μετασχηματιστή AC)

Πίνακας ελέγχου στην κορυφή

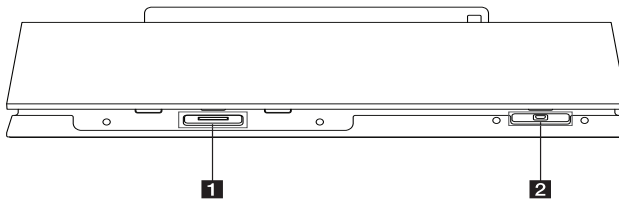

1 Βάση iPod/iPhone/iPad

Για τη σύνδεση iPod/iPhone/iPad.

2 Βάση για τηλέφωνο Android (Micro USB)

Για τη σύνδεση τηλεφώνου Android.

Πλαίσιο Ελέγχου

- **Λειτουργία εναλλαγής :**

Πατήστε ή σύρετε αριστερά ή δεξιά με το δάχτυλό σας. Επιλέγει τη λειτουργία και την πηγή εισόδου.

(IPOD/BT(Bluetooth)/PORT/FM/USB)

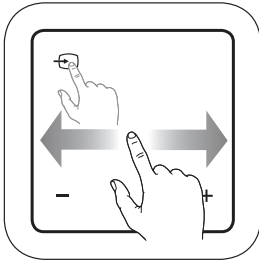

- **Παύση/Αναπαραγωγή :**

Πατήστε στο κέντρο για αναπαραγωγή ή για διακοπή.

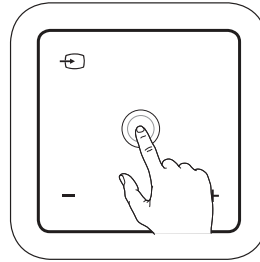

- **Μεταπήδηση/Αναζήτηση :**

- Παρακάμπτει κομμάτια με γρήγορη ταχύτητας προς τα εμπρός ή πίσω.
- Αναζητά κάποια ενότητα μέσα σε ένα κομμάτι.

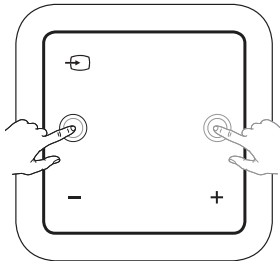

- **-/+ (Volume) :**

Ρύθμιση της έντασης των ηχέων.

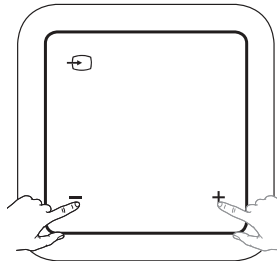

- **Πάνω/Κάτω :**

- Για την επιλογή του φακέλου ή του αρχείου που θέλετε να αναπαράγετε.
- Επιλέγει προεπιλεγμένο αριθμό για ραδιοφωνικό σταθμό.

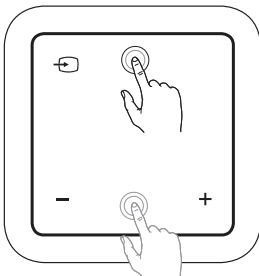

Σύνδεση του Μετασχηματιστή AC

1

Έναρξη

1. Συνδέστε το παρεχόμενο καλώδιο τροφοδοσίας AC στο μετασχηματιστή εναλλασσόμενου ρεύματος.
2. Συνδέστε το καλώδιο του μετασχηματιστή AC στην είσοδο DC IN.
3. Συνδέστε το καλώδιο τροφοδοσίας AC σε μια πρίζα AC. Στη συνέχεια, η συσκευή μπαίνει σε κατάσταση αναμονής.

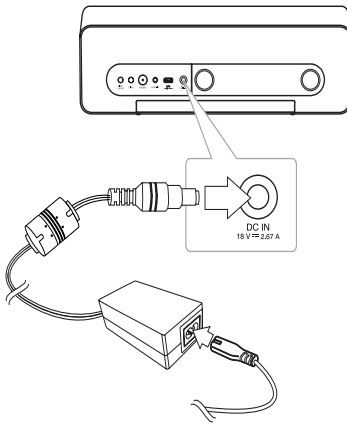

⚠ Προσοχή

Χρησιμοποιείτε μόνο το μετασχηματιστή AC που παρέχεται με αυτή τη συσκευή. Μην χρησιμοποιείτε τροφοδοτικό από άλλη συσκευή ή κατασκευαστή. Η χρήση ενός διαφορετικού καλωδίου τροφοδοσίας ή τροφοδοτικού μπορεί να προκαλέσει βλάβη στη συσκευή και να ακυρώσει την εγγύησή.

Ρύθμιση ρολογιού

⚠ Σημείωση

Εάν υπάρχει διακοπή ρεύματος ή απουσία του ρολογιού, οι ρυθμίσεις του ρολογιού θα διαγραφούν.

Αυτόματη ρύθμιση του ρολογιού

⚠ Σημείωση

- Βεβαιωθείτε ότι το ρολόι του iPod/iPhone/iPad ή της συσκευής Android έχει ρυθμιστεί σωστά.
- Στην κατάσταση αναμονής, το ρολόι δεν θα συγχρονίσει με το iPod/iPhone/iPad ή με τη συσκευή Android.
- Στην αυτόματη λειτουργία συγχρονισμού ρολογιού, η εφαρμογή "LG Bluetooth Remote" έχει μεγαλύτερη προτεραιότητα σε σχέση με τη βάση σύνδεσης.
- Η μορφή εμφάνισης 24 ωρών μπορεί να ρυθμιστεί μόνο για συσκευές με λειτουργική Android.

Ρύθμιση του ρολογιού συγχρονίζοντας το iPod/iPhone/iPad

Συνδέστε το iPod/iPhone/iPad σωστά. Στη συνέχεια, η ρύθμιση του ρολογιού στον πίνακα ελέγχου θα συγχρονιστεί με το iPod/iPhone/iPad.

⚠ Σημείωση

Η συγχρονισμένη ώρα μπορεί να διαφέρει ελαφρά από την ώρα στο iPod/iPhone/iPad.

Ρύθμιση του ρολογιού από την εφαρμογή "LG Bluetooth Remote"

Εγκαταστήστε την εφαρμογή "LG Bluetooth Remote" στο iPod / iPhone / iPad ή στη συσκευή Android. (δείτε τις σελίδες 17-18)

Το ρολόι της μονάδας θα συγχρονιστεί αυτόματα με τη συσκευή μέσω της ενεργοποίησης της σύνδεσης Bluetooth από την εφαρμογή "LG Bluetooth Remote".

Ρύθμιση του Ρολογιού χειροκίνητα

Εάν είναι απαραίτητο, μπορείτε να ρυθμίσετε το ρολόι χειροκίνητα.

1. Πατήστε και κρατήστε πατημένο το εικονίδιο του ρολογιού στην πίσω πλευρά για δύο δευτερόλεπτα.
 - Τα ψηφία του ρολογιού αρχίζουν να αναβοσβήνουν.
2. Πατήστε **◀ / ▶** για να επιλέξετε 12ωρη ή 24ωρη μορφή εμφάνισης.
 - 12:00 (για εμφάνιση της ένδειξης PM) ή 0:00 (για εμφάνιση 24ωρης ώρας)
3. Πατήστε **>||**.
 - Τα ψηφία της ώρας αρχίζουν να αναβοσβήνουν.
4. Πατήστε **◀ / ▶** για να ρυθμίσετε την ώρα
5. Πατήστε **>||**.
 - Τα ψηφία των λεπτών αρχίζουν να αναβοσβήνουν.
6. Πατήστε **◀ / ▶** για να ρυθμίσετε τα λεπτά.
7. Πατήστε **>||**.

Σημείωση

Εάν θέλετε να μηδενίσετε το ρολόι, επαναλάβετε τα βήματα 1-7.

Βασικές Λειτουργίες

iPod/iPhone/iPad Λειτουργία

Μπορείτε να απολαύσετε μουσική από το iPod/iPhone/iPad μέσω αυτής της μονάδας Για αναλυτικές πληροφορίες σχετικά με το iPod/iPhone/iPad, ανατρέξτε στον οδηγό χρήσης του iPod/iPhone/iPad.

! Σημείωση

Εγκαταστήστε την παρεχόμενη βάση για να σταθεροποιήσετε το iPad πριν το τοποθετήσετε.

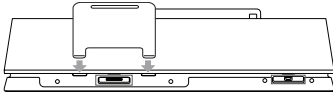

1. Συνδέστε το iPod/iPhone/iPad σωστά. Όταν ενεργοποιήσετε τη μονάδα, το iPod/iPhone/iPad θα ενεργοποιηθεί αυτόματα και θα αρχίσει η φόρτιση ακόμη και σε κατάσταση αναμονής.

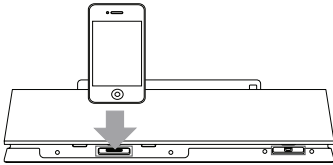

2. Πατήστε **FUNCTION** ή **⏏** για να επιλέξετε λειτουργία IPOD.

Για	να το κάνετε
Αναπαραγωγή	Πατήστε >
Παύση	Κατά την διάρκεια της αναπαραγωγής, πατήστε >
Παράκαμψη	Στη διάρκεια της αναπαραγωγής, πατήστε <</>> για να μεταβείτε στο επόμενο αρχείο ή για να επιστρέψετε στην αρχή του τρέχοντος αρχείου. Στη διάρκεια της αναπαραγωγής, πατήστε << δύο φορές γρήγορα για να επιστρέψετε στο προηγούμενο αρχείο.

Για	να το κάνετε
Αναζήτηση	Πατήστε και κρατήστε πατημένο το << / >> στη διάρκεια της αναπαραγωγής και αφήστε το στο σημείο που θέλετε να ξεκινήσετε να ακούτε.

Συμβατά iPod/iPhone/iPad

Η μονάδα υποστηρίζει τα μοντέλα :

- iPod touch 1G, 2G, 3G, 4G
- iPod nano 2G, 3G, 4G, 5G, 6G
- iPhone 3G / iPhone 3GS
- iPhone 4 / iPhone 4S
- iPad / iPad 2

! Σημείωση

- Το μήνυμα σφάλματος "ERROR" εμφανίζεται στις παρακάτω περιπτώσεις :
 - το iPod/iPhone/iPad δεν έχει συνδεθεί σωστά.
 - Η μονάδα αναγνωρίζει το iPod/iPhone/iPad ως άγνωστη συσκευή.
 - Η στάθμη της μπαταρίας του iPod/iPhone/iPad είναι εξαιρετικά χαμηλή.
 - ➔ Πρέπει να γίνει φόρτιση της μπαταρίας.
 - ➔ Εάν φορτίσετε τη μπαταρία ενώ η στάθμη της μπαταρίας του iPod/iPhone/iPad είναι υπερβολικά χαμηλή, η φόρτιση μπορεί να διαρκέσει περισσότερο.
- Δεν μπορείτε να ελέγξετε το iPod/iPhone/iPad από αυτή τη μονάδα, λόγω δυσλειτουργίας του iPod/iPhone/iPad.
- Ανάλογα με την έκδοση του λογισμικού του iPod/iPhone/iPad's μπορεί να μην είναι δυνατό να ελέγξετε το iPod/iPhone/iPad από αυτή τη μονάδα. Συνιστούμε την εγκατάσταση της πιο ενημερωμένης έκδοσης λογισμικού.
- Εάν θέλετε να χρησιμοποιήσετε κάποια εφαρμογή, να κάνετε ένα τηλεφώνημα ή να στείλετε και να λάβετε μήνυμα SMS κλπ στο iPod touch/iPhone/iPad, αποσυνδέστε το από την βάση iPod/iPhone/iPad της μονάδας και χρησιμοποιήστε το.
- Εάν έχετε κάποιο πρόβλημα με το iPod/iPhone/iPad, επισκεφθείτε την διεύθυνση www.apple.com/support
- Το iPod touch το iPhone και το iPad δεν έχουν μεγάλες διαφορές στη λειτουργία, εκτός από το iPod. Ενδέχεται να χρειαστείτε επιπλέον στοιχεία ελέγχου για να τα χρησιμοποιήσετε με αυτή τη μονάδα. (π.χ. "slide to unlock")

Λειτουργία USB

1. Συνδέστε τη συσκευή USB στη θύρα USB.
2. Επιλέξτε τη λειτουργία USB πατώντας **FUNCTION** ή **↔**.

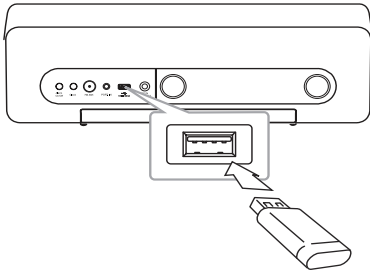

Σημείωση

Αφαίρεση της Συσκευής USB από την μονάδα

1. Επιλέξτε μια διαφορετική λειτουργία/ κατάσταση.
2. Αφαιρέστε τη Συσκευή USB από τη μονάδα.

Για	να το κάνετε
Αναπαραγωγή	Πατήστε >
Παύση	Κατά την διάρκεια της αναπαραγωγής, πατήστε >
Παράκαμψη	Στη διάρκεια της αναπαραγωγής, πατήστε << / >> για να μεταβείτε στο επόμενο αρχείο ή για να επιστρέψετε στην αρχή του τρέχοντος αρχείου. Στη διάρκεια της αναπαραγωγής, πατήστε << δύο φορές γρήγορα για να επιστρέψετε στο προηγούμενο αρχείο.
Αναζήτηση	Πατήστε και κρατήστε πατημένο το << / >> στη διάρκεια της αναπαραγωγής και αφήστε το στο σημείο που θέλετε να ξεκινήσετε να ακούτε.

Σημείωση

- Κατά τη διάρκεια της αναπαραγωγής, αν μεταβείτε σε άλλη λειτουργία, μπορείτε να επιστρέψετε στη λειτουργία USB, στη συνέχεια να πατήσετε **>||**, και να ακούσετε μουσική από το τελευταίο σημείο που βρισκόσασταν.
- Ο χρόνος αναπαραγωγής εμφανίζεται για 59 λεπτά και 59 δευτερόλεπτα.
- Οι Φάκελοι/Αρχεία USB αναγνωρίζονται όπως αναφέρεται παρακάτω.

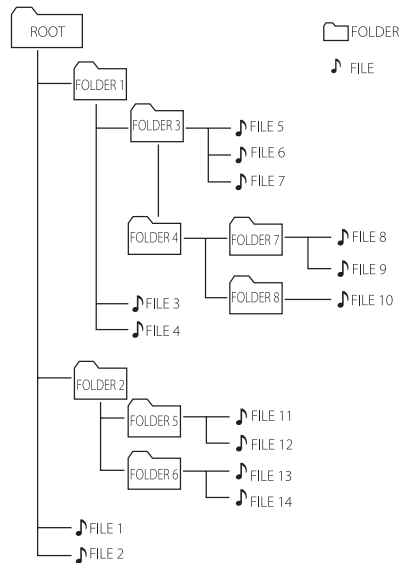



- Αν δεν υπάρχει αρχείο σε ένα φάκελο, ο φάκελος δεν θα εμφανιστεί.
- Οι φάκελοι παρουσιάζονται με την ακόλουθη σειρά ;
ROOT → FOLDER 1 → FOLDER 3 → FOLDER 7 → FOLDER 8 → FOLDER 5 → FOLDER 6
- Τα αρχεία θα αναπαράγονται από **FILE 1** το αρχείο 1 ως **FILE 14** το αρχείο 14 ένα ένα.
- Τα αρχεία και οι φάκελοι παρουσιάζονται με τη σειρά που έχουν καταγραφεί, αλλά μπορούν επίσης να εμφανιστούν με διαφορετικό τρόπο ανάλογα με τις συνθήκες της εγγραφής.
- *ROOT : Η πρώτη οθόνη που βλέπετε όταν ένας υπολογιστής εντοπίζει μια συσκευή USB είναι ο φάκελος "ROOT" (Ριζικός).

Ακούστε μουσική από την εξωτερική σας συσκευή

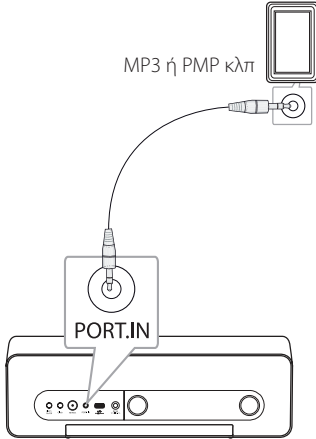
Η μονάδα μπορεί να χρησιμοποιηθεί για να αναπαράξει μουσική από πολλούς τύπους εξωτερικών συσκευών. (Δεν παρέχεται αξεσουάρ φορητού καλωδίου με τη μονάδα.)



1. Συνδέστε την εξωτερική συσκευή στη σύνδεση **PORT.IN** της μονάδας.
2. Βάλτε σε λειτουργία τη συσκευή πατώντας .
3. Επιλέξτε τη λειτουργία PORT (PORTABLE) πατώντας  **FUNCTION** ή .
4. Βάλτε σε λειτουργία την εξωτερική συσκευή και ξεκινήστε την αναπαραγωγή.

Πώς να συνδέσετε τους πυρήνες από φερρίτη

Θα πρέπει να συνδέσετε τους πυρήνες (που παρέχονται με το μοντέλο που έχετε αγοράσει) ώστε να μειωθεί ή να ελαχιστοποιηθεί η ηλεκτρική παρεμβολή.

1. Τραβήξτε το πώμα [a] του πυρήνα φερρίτη για να ανοίξει.
2. Τυλίξτε το φορητό καλώδιο γύρω από τον πυρήνα φερρίτη μια φορά.
3. Κλείστε τον πυρήνα από φερρίτη μόλις ακουστεί το 'κλικ'.

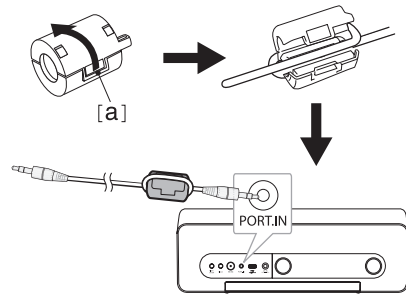

Λειτουργίες Ραδιοφώνου

Σύνδεση Κεραίας

Συνδέστε την συρμάτινη κεραία FM στον σύνδεσμο της κεραίας FM.

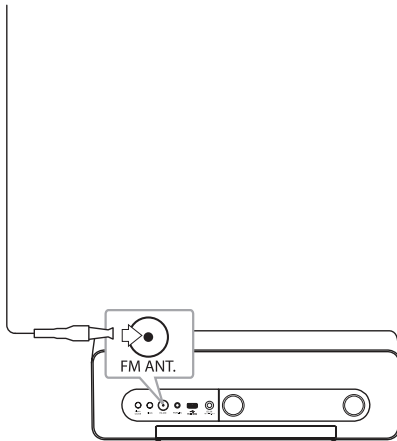

Ακρόαση ραδιοφώνου

1. Πατήστε **FUNCTION** ή **↔** διαδοχικά μέχρι να εμφανιστεί η ένδειξη FM στον πίνακα ελέγχου. Η συσκευή συντονίζεται στο σταθμό που λήφθηκε πιο πρόσφατα.
2. Αυτόματος συντονισμός: Πατήστε **◀ / ▶** για περίπου 2 δευτερόλεπτα έως ότου αρχίσει να αλλάζει η ένδειξη της συχνότητας, και μετά ελευθερώστε το. Η αυτόματη αναζήτηση σταματά όταν η συσκευή συντονιστεί σε ένα σταθμό.
Μη αυτόματος συντονισμός: Πατήστε **◀ / ▶** διαδοχικά.
3. Ρυθμίστε την ένταση πατώντας **-/+** (Volume).

Προεπιλογή ραδιοφωνικών σταθμών

Μπορείτε να αποθηκεύσετε έως και 10 σταθμούς FM.

Πριν από τον συντονισμό, βεβαιωθείτε ότι έχετε χαμηλώσει την ένταση.

1. Πατήστε **FUNCTION** ή **↔** διαδοχικά μέχρι να εμφανιστεί η ένδειξη FM στον πίνακα ελέγχου.
2. Επιλέξτε την επιθυμητή συχνότητα χρησιμοποιώντας **◀ / ▶**.
3. Πατήστε **MEMORY**. Ένας προεπιλεγμένος αριθμός θα αναβοσβήσει στον πίνακα ελέγχου.
4. Πατήστε **FOLDER/PRESET ▲/▼** για να επιλέξετε τον προκαθορισμένο αριθμό που θέλετε
5. Πατήστε **MEMORY**. Ο σταθμός αποθηκεύτηκε.
6. Επαναλάβετε τα βήματα 2 ως 5 για να αποθηκεύσετε άλλους σταθμούς.

Πατήστε **FOLDER/PRESET ▲/▼** για να επιλέξετε έναν προκαθορισμένο σταθμό.

Διαγραφή όλων των αποθηκευμένων σταθμών

Πατήστε και κρατήστε πατημένο το πλήκτρο **MEMORY** για δύο δευτερόλεπτα. Θα αναβοσβήσει η ένδειξη "CLR". Πατήστε το πλήκτρο **MEMORY** ξανά. Θα διαγραφούν όλοι οι αποθηκευμένοι σταθμοί.

Βελτίωση ποιότητας λήψης FM

Πατήστε **>||**. Με τον τρόπο αυτό, η λήψη του δέκτη αλλάζει από στερεοφωνική σε μονοφωνική και βελτιώνεται συνήθως το σήμα.

! Σημείωση

- Εάν έχουν προεπιλεγεί και αποθηκευτεί όλοι οι σταθμοί, θα εμφανιστεί η ένδειξη "FULL" στιγμιαία και στη συνέχεια θα αναβοσβήσει ένας προκαθορισμένος αριθμός.
- Αν και όλοι οι σταθμοί είναι προεπιλεγμένοι, μπορείτε να αποθηκεύσετε ένα σταθμό αποθηκευόντάς τον πάνω σε έναν άλλο.
- Δεν μπορείτε να διαγράψετε τους προεπιλεγμένους σταθμούς ένα ένα.

Χρήση ασύρματης τεχνολογίας Bluetooth

2

Λειτουργία

Σχετικά με το Bluetooth

Το Bluetooth® είναι ασύρματη τεχνολογία επικοινωνίας για συνδέσεις μικρής εμβέλειας.

Η διαθέσιμη εμβέλεια είναι 10 μέτρα.

(Ο ήχος μπορεί να διακόπτεται όταν υπάρχουν παρεμβολές από άλλα ηλεκτρονικά κύματα ή εάν συνδέστε το bluetooth σε άλλα δωμάτια.)

Από την σύνδεση μεμονωμένων συσκευών υπό την ασύρματη τεχνολογία Bluetooth® δεν προκύπτουν χρεώσεις. Ένα κινητό τηλέφωνο με ασύρματη τεχνολογία Bluetooth® μπορεί να λειτουργήσει μέσω του Cascade εάν η σύνδεση έχει γίνει με ασύρματη τεχνολογία Bluetooth®.

Διαθέσιμες συσκευές: Κινητό τηλέφωνο, MP3, Laptop, PDA.

Προφίλ Bluetooth

Για να χρησιμοποιήσετε την ασύρματη τεχνολογία Bluetooth, οι συσκευές πρέπει να είναι σε θέση να ερμηνεύουν ορισμένα προφίλ. Αυτή η συσκευή είναι συμβατή με τα ακόλουθα προφίλ.

A2DP (Προηγμένο προφίλ διανομής ήχου)

Ακούγοντας μουσική στη συσκευή Bluetooth

Πριν ξεκινήσετε την διαδικασία σύζευξης, βεβαιωθείτε ότι η λειτουργία Bluetooth είναι ενεργοποιημένη στην συσκευή σας Bluetooth. Ανατρέξτε στο εγχειρίδιο χρήστη της συσκευής σας Bluetooth. Άπαξ και πραγματοποιηθεί λειτουργία σύζευξης, δεν χρειάζεται να επαναληφθεί.

1. Επιλέξτε λειτουργία Bluetooth πατώντας **FUNCTION** ή **BT**. Οι ενδείξεις "BT" και "BT READY" εμφανίζονται στον πίνακα ελέγχου.
 2. Λειτουργήστε την συσκευή Bluetooth και πραγματοποιήστε την ενέργεια σύζευξης. Όταν γίνεται αναζήτηση της μονάδας με την συσκευή Bluetooth, μπορεί να εμφανιστεί μια λίστα με τις συσκευές που βρέθηκαν στην οθόνη της συσκευής Bluetooth, ανάλογα με τον τύπο της συσκευής Bluetooth. Η μονάδα σας εμφανίζεται ως "LG AUDIO ND5520".
 3. Εισάγετε τον κωδικό PIN. Κωδικός PIN: 0000
 4. Όταν η μονάδα συνδεθεί επιτυχώς με την συσκευή Bluetooth, το φως LED του Bluetooth της μονάδας ανάβει και στο παράθυρο της οθόνης εμφανίζεται η ένδειξη "PAIR".
- !** **Σημείωση**

Ανάλογα με τον τύπο συσκευής Bluetooth, κάποιες συσκευές έχουν διαφορετικό τρόπο σύζευξης.
5. Ακούστε μουσική. Για να παίξετε μουσική που είναι αποθηκευμένη στην συσκευή Bluetooth, ανατρέξτε στο εγχειρίδιο χρήσης της συσκευής Bluetooth.

! Σημείωση

- Ο ήχος μπορεί να διακόπτεται όταν στην σύνδεση υπάρχουν παρεμβολές από άλλα ηλεκτρομαγνητικά κύματα.
- Δεν μπορείτε να ελέγξετε την συσκευή Bluetooth με αυτή τη μονάδα.
- Η σύζευξη περιορίζεται σε μία συσκευή Bluetooth ανά μονάδα, και η πολλαπλή σύζευξη δεν υποστηρίζεται.
- Ενώ η απόσταση μεταξύ του Bluetooth και της συσκευής είναι λιγότερο από 10 μ, υπάρχουν εμπόδια μεταξύ τους, και η συσκευή Bluetooth δεν συνδέεται.
- Ανάλογα με τον τύπο της συσκευής, μπορεί να μην έχετε την δυνατότητα να χρησιμοποιήσετε την λειτουργία Bluetooth.
- Όταν το Bluetooth δεν είναι συνδεδεμένο, εμφανίζονται οι ενδείξεις "BT READY" και "BT" στην οθόνη.
- Στην περίπτωση ηλεκτρικής δυσλειτουργίας λόγω συσκευών που χρησιμοποιούν την ίδια συχνότητα όπως Ιατρικός εξοπλισμός, Φούρνοι Μικροκυμάτων ή ασύρματες συσκευές LAN, η σύνδεση θα χαθεί.
- Όταν κάποιος στέκεται και διακόπτει την επικοινωνία μεταξύ της συσκευής Bluetooth και της μονάδας αναπαραγωγής, η σύνδεση θα χαθεί.
- Εάν η απόσταση μεταξύ του Bluetooth και της μονάδας αυξάνεται, η ποιότητα του ήχου θα επιδεινώνεται με την απόσταση. Η σύνδεση χάνεται όταν η απόσταση μεταξύ του Bluetooth και της μονάδας υπερβεί το εύρος λειτουργίας του Bluetooth.
- Η συσκευή με ασύρματη τεχνολογία Bluetooth αποσυνδέεται εάν απενεργοποιήσετε την κύρια μονάδα ή απομακρύνετε την συσκευή περισσότερο από 10 μ. από την κύρια μονάδα.
- Εάν η συσκευή Bluetooth αποσυνδεθεί, συνδέστε τη ξανά στη μονάδα.

Χρήση τεχνολογίας Bluetooth**Σχετικά με την εφαρμογή "LG Bluetooth Remote"**

Η εφαρμογή "LG Bluetooth Remote" εξοπλίζει τη συσκευή με ποικιλία νέων χαρακτηριστικών. Για να απολαύσετε περισσότερες λειτουργίες, σας προτείνουμε να κατεβάσετε και να εγκαταστήσετε τη δωρεάν εφαρμογή "LG Bluetooth Remote".

Εγκαταστήστε την εφαρμογή "LG Bluetooth Remote" στη συσκευή Bluetooth

1. Εγκαταστήστε την εφαρμογή "LG Bluetooth Remote" με κωδικό QR. Χρησιμοποιήστε το λογισμικό σάρωσης για να σαρώσετε τον κωδικό QR.



(Android OS)



(Apple iOS)

2. Πατήστε ένα εικονίδιο για εγκατάσταση.
3. Πατήστε ένα εικονίδιο για λήψη.

! Σημείωση

- Βεβαιωθείτε ότι η συσκευή Bluetooth είναι συνδεδεμένη στο Internet.
- Βεβαιωθείτε ότι η συσκευή Bluetooth έχει εφαρμογή λογισμικού σάρωσης. Αν δεν έχετε, μπορείτε να κατεβάσετε από το "Apple App Store" ή "Google Android Market (Google Play Store)".

Εγκαταστήστε την εφαρμογή "LG Bluetooth Remote" τοποθετώντας το iPod/iPhone/iPad στο σταθμό σύνδεσης της μονάδας

1. Συνδέστε το iPod/iPhone/iPad στο σταθμό σύνδεσης. Θα υπάρξει μια αυτόματη ειδοποίηση που θα σας προτρέπει να κατεβάσετε την εφαρμογή "LG Bluetooth Remote" (μόνο για συσκευές με iOS).
2. Πατήστε ένα εικονίδιο για εγκατάσταση.
3. Πατήστε ένα εικονίδιο για λήψη.

Εγκαταστήστε την εφαρμογή "LG Bluetooth Remote" από το "Apple App Store" ή από το "Google Android Market (Google Play Store)"

1. Επιλέξτε το εικονίδιο "Apple App Store" ή το εικονίδιο "Google Android Market (Google Play Store)".
2. Στη γραμμή αναζήτησης, πληκτρολογήστε "LG Bluetooth Remote" και εκτελέστε αναζήτηση.
3. Στη λίστα των αποτελεσμάτων αναζήτησης, βρείτε και πατήστε "LG Bluetooth Remote" για να ξεκινήσει η λήψη της εφαρμογής Bluetooth.
4. Πατήστε ένα εικονίδιο για εγκατάσταση.
5. Πατήστε ένα εικονίδιο για λήψη.

! Σημείωση

- Βεβαιωθείτε ότι η συσκευή Bluetooth είναι συνδεδεμένη στο Internet.
- Βεβαιωθείτε ότι η συσκευή Bluetooth είναι εξοπλισμένη με το "Apple App Store" ή με το "Google Android Market (Google Play Store)".

Ενεργοποιήστε το Bluetooth με την εφαρμογή "LG Bluetooth Remote"

Η εφαρμογή "LG Bluetooth Remote" σας βοηθά να συνδέσετε τη συσκευή Bluetooth σε αυτή τη μονάδα.

1. Πατήστε το εικονίδιο της εφαρμογής "LG Bluetooth Remote" στην αρχική οθόνη για να ξεκινήσετε την εφαρμογή "LG Bluetooth Remote", και να μεταβείτε στο κεντρικό μενού.
2. Πατήστε [Setting-Ρυθμίσεις] και επιλέξτε τη μονάδα που θέλετε.
3. Αν θέλετε περισσότερες πληροφορίες σχετικά με τη λειτουργία της συσκευής, πατήστε [Setting-Ρυθμίσεις] και [Help-Βοήθεια].

! Σημείωση

- Εάν τοποθετήσετε το iPod/iPhone/iPad στη βάση της μονάδας ενώ είναι συνδεδεμένο το iPod/iPhone/iPad μέσω Bluetooth, η σύνδεση Bluetooth θα διακοπεί.
- Εάν χρησιμοποιείτε τη λειτουργία Bluetooth, και συνδέσετε το iPod/iPhone/iPad στη μονάδα μετά τη σύνδεση του iPod/iPhone/iPad στη μονάδα μέσω Bluetooth, η λειτουργία θα μεταβεί αυτόματα στη λειτουργία iPod. Αν αποσυνδέσετε το iPod/iPhone/iPad από τη μονάδα, θα συνδεθεί αυτόματα με μονάδα χρησιμοποιώντας το Bluetooth.
- Η σύνδεση Bluetooth του iPod/iPhone/iPad δε μπαίνει σε λειτουργία όταν το iPod/iPhone/iPad τοποθετείται στη βάση της μονάδας.
- Η μονάδα δεν υποστηρίζει πολλαπλές-ζεύξεις. Εάν η μονάδα είναι ήδη συνδεδεμένη σε άλλη συσκευή Bluetooth, αποσυνδέστε αυτή τη συσκευή και δοκιμάστε ξανά.
- Εάν χρησιμοποιείτε την εφαρμογή "LG Bluetooth Remote" για τη λειτουργία, ενδέχεται να υπάρχουν ορισμένες διαφορές μεταξύ της εφαρμογής "LG Bluetooth Remote" και του παρεχόμενου τηλεχειριστηρίου. Χρησιμοποιήστε το παρεχόμενο τηλεχειριστήριο, όπως προβλέπεται.
- Ανάλογα με τη συσκευή Bluetooth, η εφαρμογή "LG Bluetooth Remote" ενδέχεται να μην λειτουργεί.
- Η εφαρμογή "LG Bluetooth Remote" για Apple iOS είναι ελαφρώς διαφορετική από εκείνη για Android.
- Η σύνδεσή σας μπορεί να σταματήσει αν επιλέξετε άλλη εφαρμογή ή αν αλλάξετε τις ρυθμίσεις των συνδεδεμένων συσκευών από την εφαρμογή "LG Bluetooth Remote". Σε αυτή την περίπτωση, ελέγξτε την κατάσταση της σύνδεσης.

Άλλες Λειτουργίες

Χρησιμοποιώντας τη μονάδα σαν ξυπνητήρι

1. Βεβαιωθείτε ότι έχετε ρυθμίσει σωστά το ρολόι. (Δείτε "Ρύθμιση του ρολογιού" στη σελίδα 10-11.)
2. Πατήστε και κρατήστε πατημένη την ένδειξη **Alarm On/Off** στην πίσω πλευρά.
3. Οι πηγές ήχου του ξυπνητηριού αναβοσβήνουν. (FM (Tuner)/USB/IPOD). Με τις πηγές του ήχου να αναβοσβήνουν, επιλέξτε μία πατώντας **>/II**. Εάν επιλέξετε λειτουργία FM (TUNER), μπορείτε να επιλέξετε το σταθμό που ρυθμίσσατε προηγουμένως πατώντας **<</>>**.
4. Θα εμφανιστεί η ένδειξη "ON TIME". Η ένδειξη της ώρας θα ξεκινήσει να αναβοσβήνει. Πατήστε **<</>>** για να επιλέξετε την ώρα και στη συνέχεια πατήστε **>/II** για αποθήκευση.
5. Η ένδειξη των λεπτών θα ξεκινήσει να αναβοσβήνει. Πατήστε **<</>>** για να επιλέξετε λεπτά και στη συνέχεια πατήστε **>/II** για αποθήκευση.
6. Η ρύθμιση του ήχου αναβοσβήνει. Πατήστε **<</>>** για να αλλάξετε την ένταση και στη συνέχεια πατήστε **>/II** για αποθήκευση.

! Σημείωση

- Η λειτουργία αφύπνισης λειτουργεί μόνο όταν η συσκευή είναι απενεργοποιημένη.
- Μπορείτε να ελέγξετε τη ρύθμιση πατώντας το κουμπί **Alarm On/Off** στο πίσω μέρος του πίνακα ελέγχου δύο φορές.
- Εάν θέλετε να επαναφέρετε τις αρχικές ρυθμίσεις του ξυπνητηριού, επαναλάβετε τα βήματα 2-6.

Ενεργοποίηση και απενεργοποίηση της αφύπνισης

Πατήστε το κουμπί **Alarm On/Off** επανειλημμένα στην πίσω πλευρά για να ενεργοποιήσετε ή να απενεργοποιήσετε το χρονοδιακόπτη.

- Εάν ο χρονοδιακόπτης είναι ενεργοποιημένος, θα εμφανιστεί η ένδειξη "🔔".
- Εάν ο χρονοδιακόπτης είναι απενεργοποιημένος, δε θα εμφανιστεί η ένδειξη "🔔".

Διακοπή κουδουνίσματος ξυπνητηριού

- Όταν χτυπάει το ξυπνητήρι, πατήστε **Alarm On/Off** στην πίσω πλευρά ή πατήστε **⏏**.
- Ο συναγερμός σταματά αλλά οι ρυθμίσεις αφύπνισης εξακολουθούν να είναι σε ισχύ.

! Σημείωση

- Εάν δεν ρυθμίσετε το ρολόι του iPod/iPhone/iPad, το ρολόι της μονάδας δεν θα συγχρονιστεί με το ρολόι του iPod/iPhone/iPad.
- Εάν αποσυνδέσετε το καλώδιο από την πρίζα, οι ρυθμίσεις του ξυπνητηριού δεν θα αποθηκευτούν.
- Μετά τη ρύθμιση του ρολογιού, μπορείτε να ρυθμίσετε το ξυπνητήρι.
- Εάν δεν πατήσετε κανένα πλήκτρο για 30 λεπτά μετά την έναρξη του ξυπνητηριού, το ξυπνητήρι θα απενεργοποιηθεί αυτόματα.
- Εάν ρυθμίσετε το ρολόι και το ξυπνητήρι, μπορείτε να ελέγξετε την ώρα και την ένδειξη του ξυπνητηριού "🔔" πατώντας **Alarm On/Off** ακόμα και όταν η μονάδα είναι σε κατάσταση αναμονής.
- Εάν η διάρκεια που έχετε προγραμματίσει παρέλθει, η μονάδα θα μπει σε λειτουργία αυτόματα.
- Μπορείτε να ρυθμίσετε μόνο 12ωρη ώρα. (για εμφάνιση της ένδειξης PM)

Αναβολή αφύπνισης

Η λειτουργία αναβολής αφύπνισης σας ξυπνά κάθε 10 λεπτά, αν αγγίξετε οπουδήποτε στον πίνακα ελέγχου όταν το ξυπνητήρι εξακολουθεί να είναι σε λειτουργία.

Εμφανίζεται η ένδειξη "ZZZ" και 📛 αναβοσβήνει. Για να ακυρώσετε τη λειτουργία αναβολής αφύπνισης, πατήστε **Alarm On/Off** ή **⏏**.

Συνέχιση αναπαραγωγής

Η μονάδα κρατάει στη μνήμη το σημείο στο οποίο πατήσατε **>/II**. Πατήστε **>/II** για συνέχεια της αναπαραγωγής.

Επαναλαμβανόμενη ή τυχαία αναπαραγωγή

Πατήστε **↺** επαναλαμβανόμενα. Το τρέχον αρχείο (κομμάτια) θα αναπαραχθεί επανειλημμένα ή τυχαία. (ONE/DIR/ALL/RAND(RANDOM)/OFF)

Λειτουργία μείωσης φωτισμού (dimmer)

Πατήστε **SLEEP** μία φορά. Η φωτεινότητα του πίνακα ελέγχου θα μειωθεί κατά το ήμισυ. Για ακύρωση, πιέστε το πλήκτρο **SLEEP** επανειλημμένα μέχρι να φωτίσει ο πίνακας ελέγχου.

Ρύθμιση Χρονοδιακόπτη Ύπνου

Ενώ ακούτε ράδιο, πατήστε **SLEEP** διαδοχικά για να ρυθμίσετε καθυστέρηση από 10 έως 180 λεπτά. Μετά τον χρόνο καθυστέρησης, η μονάδα θα απενεργοποιηθεί. (Εμφανίζονται με την παρακάτω σειρά, 180 -> 150 -> 120 -> 90 -> 80 -> 70 -> 60 -> 50 -> 40 -> 30 -> 20 -> 10)

Για να ακυρώσετε τη λειτουργία του ύπνου, πατήστε επανειλημμένα **SLEEP** μέχρι να φωτίσει ο πίνακας ελέγχου.

! Σημείωση

- Μπορείτε να ελέγξετε το χρόνο που απομένει πριν σβήσει η μονάδα πατώντας **SLEEP**.
- Η λειτουργία ύπνου μπαίνει σε λειτουργία μετά το dimmer.

Ρύθμιση της λειτουργίας surround

Αυτό το σύστημα διαθέτει έναν αριθμό προκαθορισμένων πεδίων ήχου. Μπορείτε να επιλέξετε ένα επιθυμητό στυλ ήχου με την χρήση του **SOUND EFFECT**.

Τα προβαλλόμενα στοιχεία για το Equalizer μπορεί να διαφέρουν ανάλογα με τις πηγές ήχου και τα εφέ.

Στην οθόνη	Περιγραφή
POP CLASSIC JAZZ ROCK	Αυτό το πρόγραμμα προσθέτει ενθουσιώδη ατμόσφαιρα στον ήχο, δίνοντας την αίσθηση ότι είστε πραγματικά σε κάποια συναυλία rock, pop, ή κλασική
BYPASS	Μπορείτε να απολαύσετε τον ήχο χωρίς εφέ από τον ισοσταθμιστή

! Σημείωση

Ίσως χρειαστεί να μηδενίσετε τη λειτουργία του ήχου, αφού αλλάξετε την είσοδο, μερικές φορές ακόμα και μετά την αλλαγή του ηχητικού κομματιού / αρχείου.

Προσωρινή παύση του ήχου

Πιέστε **MUTE** για σίγαση του ήχου. Μπορείτε να διακόψετε τον ήχο, για παράδειγμα, για να απαντήσετε στο τηλέφωνο. Η ένδειξη "MUTE" θα εμφανιστεί στον πίνακα ελέγχου. Για να ακυρώσετε τη λειτουργία σίγασης, πατήστε **MUTE** ξανά ή να ρυθμίσετε το επίπεδο της έντασης πατώντας +/- (Volume).

Φόρτιση τηλεφώνου Android

! Σημείωση

- Αφού συνδέσετε ένα τηλέφωνο Android στην βάση στήριξης, η μόνη λειτουργία που πραγματοποιείται είναι η φόρτιση.
- Μπορείτε να απολαύσετε μουσική από το Android μέσω Bluetooth.

Για να φορτίσετε το κινητό σας τηλέφωνο Android, θα πρέπει να το συνδέσετε στο σταθμό σύνδεσης για τηλέφωνα Android.

1. Ελέγξτε τον προσανατολισμό της μικρο-υποδοχής σύνδεσης USB στο τηλέφωνο Android.

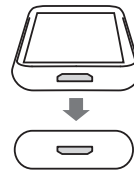

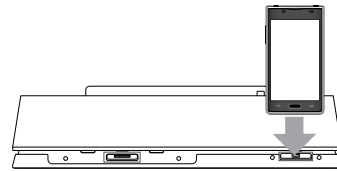

2. Συνδέστε το κινητό σας τηλέφωνο Android στο σταθμό σύνδεσης τηλέφωνα Android.



! Σημείωση

Ανάλογα με τη θέση και τον προσανατολισμό της υποδοχής σύνδεσης USB στο τηλέφωνό σας Android, ίσως χρειαστεί να το συνδέσετε σε κατακόρυφη θέση ή οριζόντια θέση.

Επίλυση προβλημάτων

Πρόβλημα	Αιτία & αντιμετώπιση
Η τροφοδοσία δε λειτουργεί.	<ul style="list-style-type: none"> • Τοποθετήστε στην πρίζα το καλώδιο τροφοδοσίας. • Ελέγξτε την κατάσταση της πρίζας λειτουργώντας άλλες ηλεκτρονικές συσκευές.
Δεν υπάρχει ήχος.	<ul style="list-style-type: none"> • Πατήστε  FUNCTION ή  και ελέγξτε την επιλεγμένη λειτουργία. • Ρυθμίστε την ένταση. • Ελέγξτε μήπως έχει απομονωθεί ο ήχος (σίγαση).
Οι ραδιοφωνικού σταθμοί δεν συντονίζονται σωστά.	<ul style="list-style-type: none"> • Ρυθμίστε τη θέση. • Συντονιστείτε χειροκίνητα στο σταθμό. • Ρυθμίστε τις προεπιλογές μερικών σταθμών. Δείτε τη σελίδα page 15 για λεπτομέρειες.
Το iPod/iPhone/iPad δε λειτουργεί.	Συνδέστε το iPod/iPhone/iPad στη μονάδα σωστά.
Το ρολόι δεν εμφανίζεται.	<ul style="list-style-type: none"> • Υπήρξε διακοπή ρεύματος ή το φως έχει αποσυνδεθεί. • Επαναφορά του ρολογιού (βλ. σελ. 10-11).
Ο πίνακας ελέγχου δεν είναι φωτεινός.	Ελέγξτε εάν η λειτουργία Dimmer είναι ενεργοποιημένη.
Το τηλεχειριστήριο δεν λειτουργεί σωστά.	Κάποιο εμπόδιο παρεμβάλλεται μεταξύ του τηλεχειριστηρίου και της συσκευής.

Εμπορικά σήματα και Άδειες χρήσης



Οι ενδείξεις “Κατασκευασμένο για iPod,” “Κατασκευασμένο για iPhone,” και “Κατασκευασμένο για iPad” σημαίνει ότι το ηλεκτρικό εξάρτημα είναι ειδικά σχεδιασμένο για να συνδεθεί συγκεκριμένα με iPod, iPhone, ή iPad, αντίστοιχα, και έχει πιστοποιηθεί από τον κατασκευαστή για να πληροί τις πρότυπες προϋποθέσεις απόδοσης της Apple. Η Apple δεν ευθύνεται για την λειτουργία αυτής της συσκευής ούτε για την συμμόρφωσή της με πρότυπα ασφαλείας και κανονισμών. Παρακαλούμε σημειώστε ότι η χρήση αυτού του εξαρτήματος με το iPod μπορεί να επηρεάσει την ασύρματη απόδοση.



Η ασύρματη τεχνολογία Bluetooth® είναι ένα σύστημα που επιτρέπει την ραδιοφωνική επαφή μεταξύ ηλεκτρονικών συσκευών εντός μέγιστου εύρους 10 μέτρων.

Από την σύνδεση μεμονωμένων συσκευών υπό την ασύρματη τεχνολογία Bluetooth® δεν προκύπτουν χρεώσεις. Ένα κινητό τηλέφωνο με ασύρματη τεχνολογία Bluetooth® μπορεί να λειτουργήσει μέσω του Cascade εάν η σύνδεση έχει γίνει με ασύρματη τεχνολογία Bluetooth®.

Η ονομασία Bluetooth και τα λογότυπα είναι ιδιοκτησία της Bluetooth® SIG, Inc. και οποιαδήποτε χρήση αυτών των σημάτων από την LG Electronics είναι υπό άδεια.

Άλλα εμπορικά σήματα και εμπορικές ονομασίες είναι αυτά των αντίστοιχων ιδιοκτητών.

Χειρισμός Μονάδας

Όταν μεταφέρετε τη συσκευή

Παρακαλούμε φυλάξτε την αρχική συσκευασία αποστολής και τα υλικά συσκευασίας. Εάν πρέπει να αποστείλετε τη μονάδα, για μέγιστη προστασία, συσκευάστε τη μονάδα όπως είχε συσκευαστεί αρχικά στο εργοστάσιο.

Διατηρήστε καθαρές τις εξωτερικές επιφάνειες

Μην χρησιμοποιείτε πτητικά υγρά, όπως εντομοκτόνα, κοντά στη συσκευή.

Το καθαρίσμα με έντονη πίεση θα μπορούσε να καταστρέψει την επιφάνεια.

Μην αφήνετε αντικείμενα από πλαστικό ή λάστιχο να έρχονται σε επαφή με τη συσκευή για μεγάλα χρονικά διαστήματα.

Καθαρισμός μονάδας

Για να καθαρίσετε τη συσκευή, χρησιμοποιήστε ένα απαλό, στεγνό ύφασμα. Εάν οι επιφάνειες είναι πολύ βρώμικες, χρησιμοποιήστε ένα μαλακό ύφασμα, ελαφρώς υγραμένο με ένα ήπιο καθαριστικό διάλυμα. Μην χρησιμοποιείτε ισχυρά διαλυτικά, όπως οινόπνευμα, βενζίνη ή νέφτι, καθώς αυτά μπορεί να προκαλέσουν ζημιά στην επιφάνεια της μονάδας.

Τεχνικά Χαρακτηριστικά

Γενικά	
Προδιαγραφές μετασχηματιστή AC	DC 18 V \equiv 2.67 A, 100 - 240 V, 50/60 Hz
Κατανάλωση ρεύματος	48 W
Διαστάσεις (Πλ x Υψ x Β)	(436 x 152 x 115) χιλ.
Καθαρό βάρος (περίπου)	2.3 kg
Θερμοκρασία λειτουργίας	5 °C έως 35 °C (41 °F έως 95 °F)
Επιτρεπόμενη υγρασία κατά τη λειτουργία	5 % έως 90 %
USB/Micro USB	5 V \equiv 500 mA
iPod/iPhone/iPad	5 V \equiv 2.1 A

Είσοδοι	
ΘΥΡΑ. IN	0.5 Vrms (στερεοφωνική υποδοχή 3.5 mm)

Δέκτης	
Συχνότητα Συντονισμού FM	μεταξύ 87.5 και 108.0 MHz ή 87.50 και 108.00 MHz

Εισχυτής	
Ισχύς εξόδου	15 W X 2 ch (8 Ω στα 1 kHz)
T.H.D	10 %

Ηχεία	
Τύπος	ενσωματωμένα
Ονομαστική αντίσταση	8 Ω
Ισχύς Εισόδου Λειτουργίας	15 W
Μέγιστη τιμή τροφοδοσίας	30 W

- Η σχεδίαση και οι προδιαγραφές υπόκεινται σε μεταβολή χωρίς προειδοποίηση.

