



ESPAÑOL

# MANUAL DEL PROPIETARIO MÚSICA EN ESTILO ALTAVOZ BASE

Lea este manual detenidamente antes de utilizar su equipo y guárdelo para referencias futuras.

Lea detenidamente el contenido de esta tarjeta de Garantía.

ND5520



MFL67466281

<http://www.lg.com>

## Información de seguridad



**PRECAUCIÓN:** PARA REDUCIR EL RIESGO DE DESCARGA ELÉCTRICA, NO RETIRE LA CUBIERTA (O TAPA POSTERIOR). NO HAY EN EL INTERIOR NINGUNA PARTE QUE PUEDA REPARAR EL USUARIO. REFIERA EL MANTENIMIENTO A PERSONAL DE MANTENIMIENTO CUALIFICADO.



Este símbolo de un rayo con una cabeza de flecha dentro de un triángulo equilátero sirve para alertar al usuario de la presencia de voltaje peligroso no aislado en el producto, y que puede tener la magnitud suficiente para constituir un riesgo de descargas eléctricas para las personas.



El punto de exclamación dentro de un triángulo equilátero sirve para alertar al usuario de la presencia de importantes instrucciones de uso y mantenimiento (servicio) en la literatura que acompaña al producto.

**ADVERTENCIA:** PARA REDUCIR EL RIESGO DE INCENDIO O DESCARGA ELÉCTRICA, NO EXPONGA ESTE PRODUCTO A LA LLUVIA NI A LA HUMEDAD.

**ADVERTENCIA:** No instale el equipo en un espacio cerrado, como en una estantería o mueble similar.

**AVISO:** Para más información sobre marcado de seguridad relativo a la identificación del producto y clasificación del suministro, por favor, refiérase a la etiqueta principal en la parte inferior del aparato.

### PRECAUCIÓN relacionada con el cable de alimentación

Por lo general, se recomienda que la mayoría de aparatos se instalen en un circuito dedicado:

Es decir, un circuito de salida utilizado sólo por ese aparato y sin salidas o adicionales o derivaciones. Para asegurarse, consulte la página de especificaciones del manual del propietario. No sobrecargue las tomas de pared. Las tomas sobrecargadas, sueltas o dañadas, las alargaderas, los cables de alimentación desgastados o el aislamiento de los cables dañados pueden ser peligrosos. Las citadas condiciones pueden dar lugar al riesgo de descargas eléctricas o un incendio. Examine periódicamente el cable de su aparato y si parece dañado o deteriorado, desconéctelo, deje de usarlo y solicite al centro de servicio técnico autorizado que lo sustituyan por uno nuevo equivalente. Proteja el cable de alimentación de daños físicos o mecánicos y evite doblarlo, aplastarlo, pellizcarlo o pisarlo con una puerta o caminar sobre él. Preste especial atención a los enchufes, tomas eléctricas y el punto en el que el cable sale del aparato. Para apagar el aparato, desconecte el cable de alimentación. Al instalar el producto, asegúrese de que el enchufe sea fácilmente accesible.

Este aparato está equipado con una pila o acumulador.

### Forma segura de retirar la batería o el acumulador del equipo:

Retire la batería o juego de baterías antiguo y siga los pasos en orden inverso a su colocación. Para evitar la contaminación del entorno y posibles peligros para el ser humano y la salud de los animales, la pila o pack de pilas se eliminarán en los contenedores de los puntos designados para ello. No elimine las pilas o el acumulador junto con la basura doméstica. Se recomienda utilizar pilas y acumuladores con sistema de reembolso gratuito en su localidad. No exponga las pilas a un calor excesivo, por ejemplo, la luz solar directa, fuego, etc.

**PRECAUCIÓN:** El equipo no debe ser expuesto al agua (goteo o salpicadura), y no deben colocarse sobre éste objetos que contengan líquidos, como floreros.

### Eliminación de aparatos usados



1. Si aparece el símbolo de un contenedor de basura tachado en un producto, significa que éste se acoge a la Directiva Europea 2002/96/EC.
2. Los productos eléctricos y electrónicos no deben desecharse junto con la basura convencional, sino a través de los puntos de recogida designados por el gobierno o las autoridades locales.
3. La eliminación correcta de su antiguo equipo ayudará a evitar las potenciales consecuencias negativas para el medio ambiente y la salud pública.
4. Para obtener más información detallada acerca de la eliminación de su antiguo equipo, comuníquese con su ayuntamiento, el servicio de recolección de basura o la tienda donde adquirió el producto.

### Eliminación de las baterías/acumuladores usados



1. Si aparece el símbolo de un contenedor de basura tachado en las baterías o acumuladores de su producto, significa que éstos se acogen a la Directiva Europea 2006/66/CE.
2. Este símbolo puede aparecer junto con símbolos químicos de mercurio (Hg), cadmio (Cd) o plomo (Pb) si la batería contiene más de un 0,0005% de mercurio, un 0,002% de cadmio o un 0,004% de plomo.
3. Las baterías o acumuladores no deberán tirarse junto con la basura convencional, sino a través de los puntos de recogida designados por el gobierno o las autoridades locales.
4. La correcta recogida y tratamiento de los dispositivos inservibles contribuye a evitar riesgos potenciales para el medio ambiente y la salud pública.
5. Para obtener más información sobre cómo deshacerse de sus aparatos eléctricos y electrónicos viejos, póngase en contacto con su ayuntamiento, el servicio de recogida de basuras o el establecimiento donde adquirió el producto.



### Aviso de la Unión Europea para productos inalámbricos

LG Electronics declara por este documento que este/estos producto(s) cumplen con los requisitos esenciales y las demás provisiones de la Directiva 1999/5/EC, 2004/108/EC, 2006/95/EC y 2009/125/EC.

Póngase en contacto con la dirección siguiente para obtener una copia de la declaración de conformidad.

#### Centro de Normas Europeas:

Krijgsman 1, 1186 DM Amstelveen, The Netherlands

- Por favor, tome nota que esto NO es un punto de contacto de Atención al Cliente. Para información acerca de Atención al Cliente, refiérase a la Garantía o contacte con el revendedor que le vendió este producto.

Únicamente para uso interior.

### Declaración de exposición a radiaciones de RF

Este equipo debe instalarse y utilizarse a una distancia mínima de 20cm entre el radiador y su cuerpo.

# Índice

## 1 Inicio

---

- 2 Información de seguridad
- 5 Características principales
  - 5 – Creado para iPod/iPhone/iPad
  - 5 – Portátil
  - 5 – Reproducción de USB
  - 5 – Alarma
  - 5 – Radio (FM)
  - 5 – Sincronización de la hora
  - 5 – LG Bluetooth Remote
- 5 Accesorios
- 5 Introducción
  - 5 – Símbolos utilizados en este manual
- 6 Requisitos de archivos reproducibles
  - 6 – Requisitos de archivos de música MP3/WMA
  - 6 – Dispositivos USB compatibles
  - 6 – Requisitos del dispositivo USB
- 7 Mando a distancia
- 8 Panel frontal
- 8 Panel trasero
- 8 Panel superior
- 9 Panel de control
- 10 Conexión del adaptador de CA
- 10 Puesta en hora del reloj
  - 10 – Puesta automática de la hora del reloj
  - 11 – Puesta manual de la hora del reloj

## 2 Operando

---

- 12 Operaciones básicas
  - 12 – Reproducción del iPod/iPhone/iPad
  - 12 – iPod/iPhone/iPad compatibles
  - 13 – Funcionamiento de la USB
  - 14 – Escuchar música desde un dispositivo externo
    - 14 – Colocación de los núcleos de ferrita
- 15 Funcionamiento de la radio
  - 15 – Conexión de la antena
  - 15 – Escuchar la radio
    - 15 – Presintonización de las emisoras de radio
      - 15 – Eliminación de todas las emisoras guardadas
      - 15 – Cómo mejorar una mala recepción de la señal FM
- 16 Utilización de la tecnología inalámbrica Bluetooth
  - 16 – Escuchar música de un dispositivos Bluetooth
    - 17 – Uso de la tecnología Bluetooth
- 19 Otras operaciones
  - 19 – Uso de la unidad como reloj despertador
    - 19 – Activar y desactivar el temporizador de la alarma
      - 19 – Para apagar el sonido de la alarma
      - 19 – Snoozing
      - 19 – Reanudar la reproducción
      - 19 – Reproducción repetida o aleatoria
    - 20 – Atenuador
    - 20 – Configuración del temporizador
    - 20 – Configuración del modo del sonido
    - 20 – Apagado temporal del sonido
    - 20 – Carga de su teléfono con Android

## 3. Resolución de problemas

---

- 21 Resolución de problemas

## 4. Apéndice

---

- 22 Marcas comerciales y licencia
- 22 Manejo de la unidad
- 23 Especificaciones

## Características principales

### Creado para iPod/iPhone/iPad

Disfrute de la música de su iPod/iPhone/iPad con una sencilla conexión.

### Portátil

Escuche música desde su dispositivo portátil.

### Reproducción de USB

Disfrute de la música de su USB con una sencilla conexión.

### Alarma

Configure una alarma que se activa en el momento deseado.

### Radio (FM)

Escuche la radio.

### Sincronización de la hora

Establece el reloj del aparato automáticamente conectando el iPod/iPhone/iPad o activando la conexión Bluetooth a través de la app "LG Bluetooth Remote".

### LG Bluetooth Remote

Usted puede controlar este reproductor con su iPod touch/iPhone/iPad o dispositivo Android por medio de Bluetooth. Esta unidad y su dispositivo deben estar apareados para Bluetooth. Visite "Apple App Store" o "Google Android Market (Google Play Store)" o use el código QR que se muestra abajo para buscar la app "LG Bluetooth Remote". Para ver información detallada, consulte la página 17-18.



(Android OS)



(Apple iOS)

## Accesorios

Revise e identifique los accesorios facilitados.

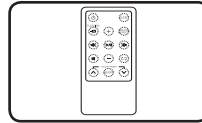

Mando a distancia (1)

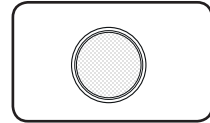

Pila (1)

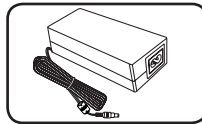

Adaptador de CA (1)

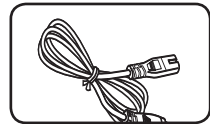

Cable de conexión (1)

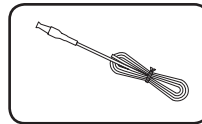

Antena de FM (1)

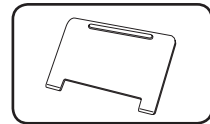

Base para iPad (1)

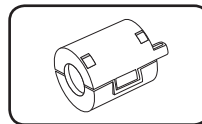

Núcleo de ferrita (1)

## Introducción

### Símbolos utilizados en este manual

#### ! Nota

Indica notas y características de funcionamiento especiales.

#### ! Precaución

Indica precauciones para evitar posibles daños.

1

Inicio

## Requisitos de archivos reproducibles

### Requisitos de archivos de música MP3/WMA

La compatibilidad de archivos MP3/WMA con este equipo está limitada del modo siguiente :

- Frecuencia de muestreo : entre 32 y 48 kHz (MP3), entre 32 y 48 kHz (WMA)
- Velocidad de bits : entre 32 y 320 kbps (MP3), 40 y 192 kbps (WMA)
- Número máximo de archivos : Menos de 999
- Extensiones de archivos : ".mp3"/".wma"

### Dispositivos USB compatibles

- Reproductor MP3 : Reproductor MP3 tipo flash.
- Unidad flash USB : Dispositivos compatibles con USB 1.1.
- La función USB de esta unidad no es compatible con algunos dispositivos USB.

### Requisitos del dispositivo USB

- Los dispositivos que requieran de la instalación de un programa adicional cuando lo haya conectado a la computadora, no son compatibles.
- No extraiga el dispositivo USB mientras se encuentre en funcionamiento.
- Para los USB de gran capacidad, puede necesitarse más de un minuto para realizar la búsqueda.
- Para evitar la pérdida de datos, haga una copia de seguridad de todos los datos.
- Si utiliza un cable de extensión USB o un hub USB, no se reconocerá el dispositivo USB.
- El sistema de archivos NTFS no es compatible. (Sólo es admisible el sistema de archivos FAT (16/32).)
- Esta unidad no es compatible cuando el número total de archivos es de 1000 o superior.
- No son compatibles discos duros externos, lectores de tarjetas, dispositivos bloqueados, dispositivos USB de tipo duro, ni teléfonos portátiles.
- No se puede conectar el puerto USB de la unidad a una PC. La unidad no puede utilizarse como un dispositivo de almacenamiento.
- Es posible que algunos dispositivos USB no funcionen en esta unidad.
- Esta unidad puede cargar un iPod/iPhone conectándolos al puerto USB con la energía encendida.
- Esta unidad no puede cargar un iPad conectándolo al puerto USB aún con la energía encendida.
- Cuando conecta un teléfono inteligente usando el puerto USB, usted sólo puede cargarlo con la energía encendida. (Algunos teléfonos inteligentes no se pueden cargar.)

## Mando a distancia

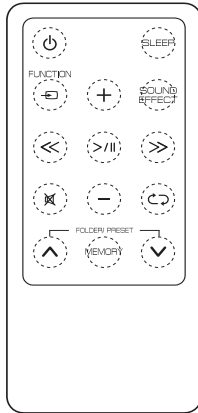

**POWER** (POWER): Enciende y apaga el equipo.

**SLEEP** : Establece el temporizador para dormir.

**FUNCTION** : Selecciona la función y la fuente de entrada.

**+/-** (Volumen) : Ajusta el volumen de los altavoces.

**SOUND EFFECT** : Selecciona las impresiones de sonido.

**<</>>** (Saltar/buscar) :

- Avanza rápido hacia atrás o hacia delante.
- Busca una sección en una pista.

**>||** (Reproducir/Pausa) : Inicia la reproducción o realiza una pausa.

**X** : Desactiva el sonido.

**C** : Selecciona un modo de reproducción. (ONE/DIR/ALL/RAND(RANDOM)/OFF)

**FOLDER/PRESET A/V** :

- Le permite seleccionar la carpeta o archivo que desea reproducir.
- Selecciona un número preestablecido para una emisora de radio.

**MEMORY** :

- Guarda las emisoras presintonizadas.
- Borra las emisoras presintonizadas.

### ⚠ Precaución

Un mal uso de la batería de este dispositivo puede provocar un incendio o quemaduras químicas. No recargue, desmonte, incinere o caliente por encima de 100 °C. Reemplace únicamente el No. de parte CR2025 de la pila. El uso de otra pila puede suponer un riesgo de incendio o explosión. Deshágase de las pilas usadas. Mantenga la pila fuera del alcance de los niños. No desmonte ni arroje la batería al fuego.

## Instalación de la pila

1. Abra la tapa del compartimiento de las pilas en sentido contrario a las manecillas del reloj con una moneda. Después saque la tapa.

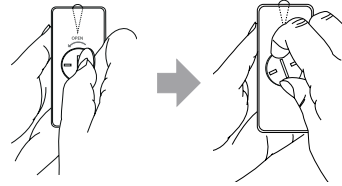

2. Introduzca y fije la pila con el símbolo (+) mirando en la misma dirección que el símbolo (+) del compartimento de las pilas.

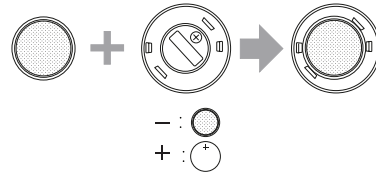

3. Ponga la tapa del compartimiento de la pila en el mando a distancia y gire en sentido de las manecillas del reloj para cerrar.

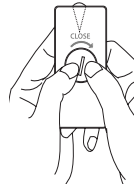

### ⚠ Precaución

No abra la tapa del compartimiento de la pila con su dedo. De otro modo, se podría quebrar la uña.

1

Inicio

## Panel frontal

1

Inicio

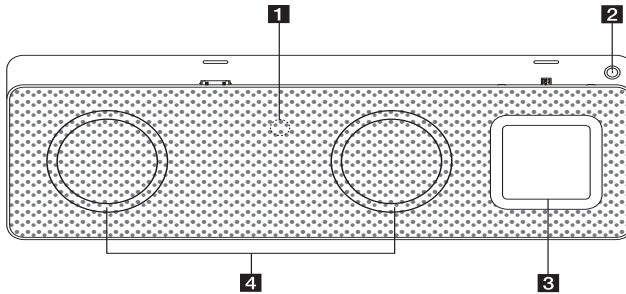

**1** Sensor remoto

**2**

Enciende y apaga el equipo.

**3** Panel de control

**4** Altavoz

## Panel trasero

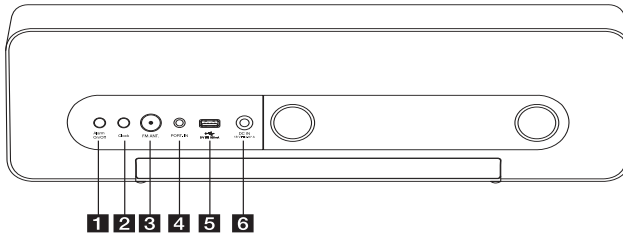

**1** Alarm On/Off

- Establece el temporizador de la alarma.
- Apaga la alarma.
- Presenta la configuración de la alarma.

**2** Clock

Permite configurar el reloj y comprobar la hora.

**3** FM ANT.

**4** PORT.IN (3.5 mm)

Le permite escuchar música desde su dispositivo portátil.

**2** Puerto USB

Reproduce archivos de música conectando el dispositivo USB.

**6** DC IN 18V  $\overline{\text{---}}$  2.67 A (salida del adaptador de CA)

## Panel superior

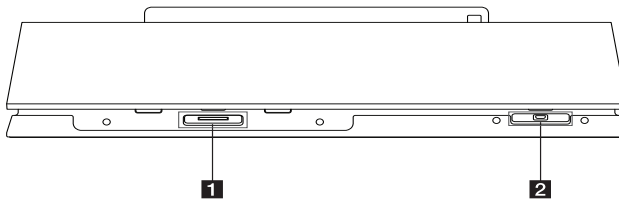

**1** Base para iPod/iPhone/iPad

Le permite conectar un iPod/iPhone/iPad.

**2** Base para teléfono con Android (Micro USB)

Le permite conectar un teléfono con Android.



## Panel de control

- **Función de conmutador :**

De un ligero golpe en  o deslice su dedo de izquierda a derecha. Selecciona la función y la fuente de entrada.

(IPOD/BT(Bluetooth)/PORT/FM/USB)

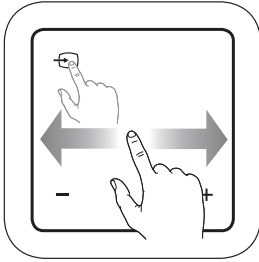

- **Reproducir/Pausa :**

De un ligero golpe en la posición del centro para volver a reproducir o hacer una pausa.

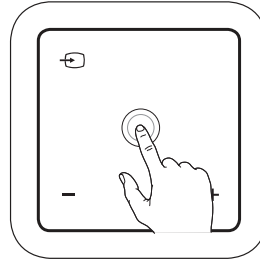

- **Saltar/buscar :**

- Avanza rápido hacia atrás o hacia delante.
- Busca una sección en una pista.

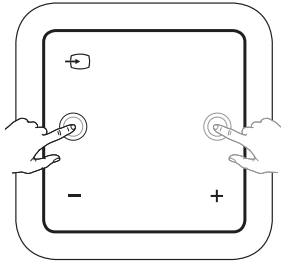

- **-/+ (Volume) :**

Ajusta el volumen de los altavoces.

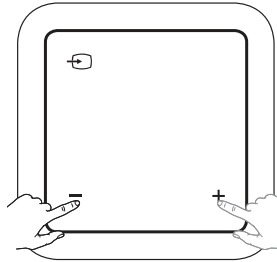

- **Arriba/Abajo :**

- Le permite seleccionar la carpeta o archivo que desea reproducir.
- Selecciona un número preestablecido para una emisora de radio.

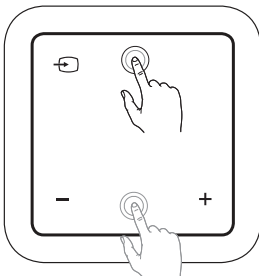

## Conexión del adaptador de CA

1. Conecte el cable de alimentación de CA al adaptador de CA.
2. Conecte el cable del adaptador de CA a la entrada del adaptador de DC IN.
3. Conecte el cable de alimentación de CA en un enchufe de CA. Luego la unidad se va un modo de espera.

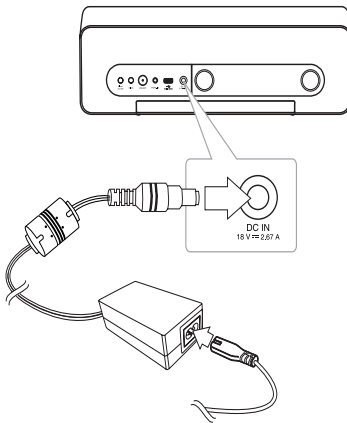

### ! Precaución

Use únicamente el adaptador de CA suministrado con este dispositivo. NO use un suministro de energía de otro dispositivo o fabricante. Usar cualquier otro cable o suministro de energía puede dañar el dispositivo y anular su garantía.

## Puesta en hora del reloj

### ! Nota

Si se interrumpe la energía o si se desconecta el enchufe, se borrará la configuración del reloj.

## Puesta automática de la hora del reloj

### ! Nota

- Asegúrese que su iPod/iPhone/iPad o su dispositivo con Android tengan la hora bien configurada.
- En modo de espera, el reloj no se sincronizará con su iPod/iPhone/iPad o su dispositivo con Android.
- En la sincronización automática del reloj, la app "LG Bluetooth Remote" tiene prioridad sobre el sistema de la base.
- El formato de 24 horas se puede establecer únicamente para Android OS.

## Configuración del reloj sincronizándolo con el iPod/iPhone/iPad

Conecte el iPod/iPhone/iPad firmemente. Luego la configuración del reloj en el panel de control se sincronizará con su iPod/iPhone/iPad.

### ! Nota

El tiempo sincronizado puede tener una ligera diferencia con el de su iPod/iPhone/iPad.

## Configuración del reloj por medio de la App "LG Bluetooth Remote"

Instale la app "LG Bluetooth Remote" en su iPod/iPhone/iPad en su dispositivo con Android. (Consulte las páginas 17-18)

El reloj de su unidad se sincronizará automáticamente con su dispositivo activando la conexión de Bluetooth a través de la app "LG Bluetooth Remote".

## Puesta manual de la hora del reloj

De ser necesario, puede establecer la hora manualmente.

1. Pulse y mantenga pulsado **Clock** en el panel trasero durante dos segundos.
  - Los dígitos del reloj empezarán a parpadear.
2. Pulse **<< / >>** para seleccionar el formato de hora 12/24.
  - 12:00 (para usar el formato PM) o bien 0:00 (para el formato de 24 horas)
3. Pulse **>||**.
  - Los dígitos de la hora empezarán a parpadear.
4. Pulse **<< / >>** para establecer la hora.
5. Pulse **>||**.
  - Los dígitos de los minutos empezarán a parpadear.
6. Pulse **<< / >>** para establecer los minutos.
7. Pulse **>||**.



### Nota

Si desea restablecer el reloj, repita los pasos 1-7.

## Operaciones básicas

### Reproducción del iPod/iPhone/iPad

Puede disfrutar del sonido con su iPod/iPhone/iPad por medio de esta unidad. Para más información sobre el iPod/iPhone/iPad, consulte la Guía de usuario del iPod/iPhone/iPad.

#### ! Nota

Instale la base para iPad suministrada antes de colocar el iPad se mantenga estable.

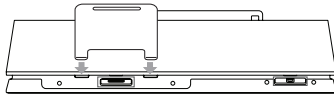

1. Conecte el iPod/iPhone/iPad firmemente. Cuando esta unidad está conectada a la electricidad, su iPod/iPhone/iPad se enciende automáticamente y empieza a recargar incluso en modo en espera.

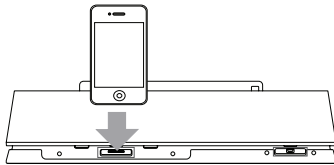

2. Pulse **FUNCTION** o **IP** para seleccionar la función IPOD.

Para	Haga esto
Reproducir	Pulse <b>&gt;  </b>
Pausa	Durante la reproducción, pulse <b>&gt;  </b>
Saltar	Durante la reproducción, pulse <b>&lt;&lt; / &gt;&gt;</b> para ir al siguiente archivo o para regresar al principio del archivo actual. Durante la reproducción, pulse <b>&lt;&lt;</b> brevemente dos veces para retroceder al archivo anterior.

Para	Haga esto
Buscar	Mantenga pulsado <b>&lt;&lt; / &gt;&gt;</b> durante la reproducción y suelte el botón en el lugar donde desee escuchar.

### iPod/iPhone/iPad compatibles

La unidad admite los modelos siguientes :

- iPod touch 1G, 2G, 3G, 4G
- iPod nano 2G, 3G, 4G, 5G, 6G
- iPhone 3G / iPhone 3GS
- iPhone 4 / iPhone 4S
- iPad / iPad 2

#### ! Nota

- Un mensaje de error "ERROR" aparecerá cuando :
  - No ha conectado su iPod/iPhone/iPad firmemente.
  - Esta unidad reconoce a su iPod/iPhone/iPad como dispositivo desconocido.
  - La carga de su iPod/iPhone/iPad es demasiado baja.
    - ➔ Es necesario cargar la batería.
    - ➔ Si usted carga la batería mientras el iPod/iPhone/iPad tiene la energía demasiado baja, podría tardar más en cargarse.
- No es posible controlar su iPod/iPhone/iPad desde esta unidad debido a un mal funcionamiento del mismo.
- Tal vez no sea posible controlar el iPod/iPhone/iPad desde la unidad, dependiendo de la versión de software de su iPod/iPhone/iPad. Se recomienda la instalación de la versión de software más reciente.
- Si utiliza una aplicación, hace una llamada, o envía y recibe mensajes de texto SMS, etc., en el iPod touch/iPhone/iPad, desconéctelo de la base del iPod/iPhone/iPad de esta unidad y utilícelo.
- Si tiene un problema con el iPod/iPhone/iPad, entre en [www.apple.com/support/ipod](http://www.apple.com/support/ipod).
- El iPod touch y el iPhone pueden funcionar de manera diferente que el iPod. Es posible que necesite algún control adicional para utilizarlos junto a esta unidad (por ejemplo, "slide to unlock").

## Funcionamiento de la USB

1. Conecte el dispositivo USB al puerto USB.
2. Seleccione la función USB pulsando **FUNCTION** o **↔**.

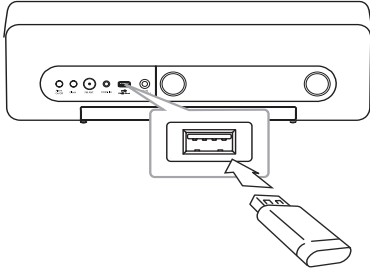

### ! Nota

Retirada del dispositivo USB del aparato.

1. Elija una función/modo diferente.
2. Retire el dispositivo USB del aparato.

Para	Haga esto
Reproducir	Pulse <b>&gt;/  </b>
Pausa	Durante la reproducción, pulse <b>&gt;/  </b>
Saltar	Durante la reproducción, pulse <b>&lt;&lt;/&gt;&gt;</b> para ir al siguiente archivo o para regresar al principio del archivo actual. Durante la reproducción, pulse <b>&lt;&lt;</b> brevemente dos veces para retroceder al archivo anterior.
Buscar	Mantenga pulsado <b>&lt;&lt;/&gt;&gt;</b> durante la reproducción y suelte el botón en el lugar donde desee escuchar.

### ! Nota

- Durante la reproducción, si usted cambiar a otra función, regrese a la función USB, y luego pulse **>/||**, puede escuchar música desde el último punto que reprodujo.
- El tiempo de reproducción se muestra hasta los 59 minutos y 59 segundos.
- Las carpetas/archivos USB se reconocen de la siguiente manera.

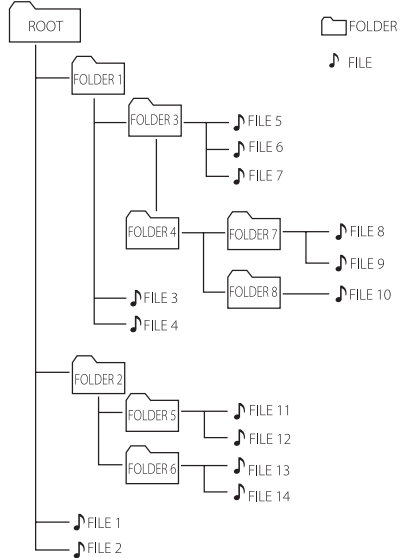



- Si no hay un archivo o carpeta, la carpeta no aparecerá.
- Las carpetas se presentarán en el siguiente orden:  
ROOT → FOLDER 1 → FOLDER 3 → FOLDER 7 → FOLDER 8 → FOLDER 5 → FOLDER 6
- El archivo se reproducirá de **FILE** No.1 a **FILE** No.14 uno por uno.
- Los archivos y las carpetas se presentarán en el orden grabado y se pueden presentar de forma diferente de acuerdo a las circunstancias del archivo.
- \*ROOT : La primera pantalla que puede ver cuando una computadora reconoce la USB como "ROOT".

## Escuchar música desde un dispositivo externo

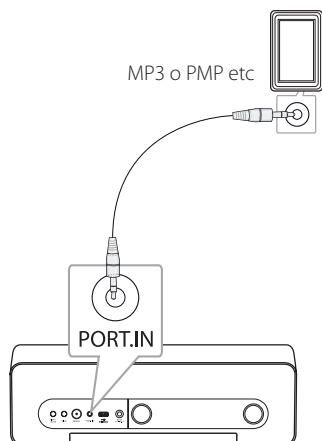
La unidad se puede utilizar para reproducir música desde muchos tipos de dispositivos externos. (El cable portátil no se suministra como accesorio con la unidad.)



1. Conecte el dispositivo externo al conector **PORT.IN** (entrada de puerto) de la unidad.
2. Desconecte la corriente pulsando .
3. Seleccione la función PORT (PORTABLE) pulsando  **FUNCTION** o .
4. Encienda el dispositivo externo e inicie la reproducción.

## Colocación de los núcleos de ferrita

Debe colocar el núcleo (incluido con el modelo que ha adquirido) para reducir o eliminar las interferencias eléctricas.

1. Jale el tope [a] del núcleo de ferrita para abrirlo.
2. Envuelva el cable portátil alrededor del núcleo de ferrita una vez.
3. Cierre el núcleo de ferrita hasta oír un clic.

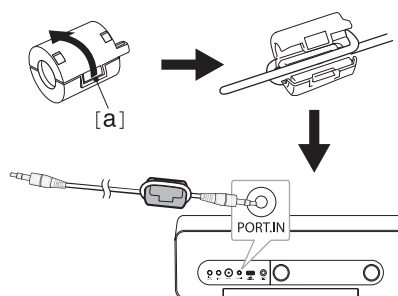

# Funcionamiento de la radio

## Conexión de la antena

Conecte la antena de cable de FM al conector FM Antena.

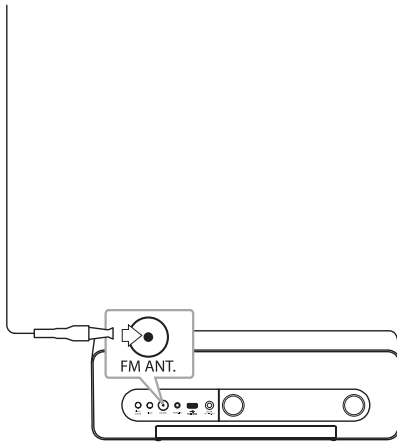

## Escuchar la radio

1. Pulse **FUNCTION** o varias veces hasta que aparezca FM en el panel de control. Se sintoniza la última emisora recibida.
2. Sintonización automática : Pulse **<</>>** durante unos 2 segundos hasta que la indicación de frecuencia comience a cambiar, luego suéltelo. La búsqueda se detiene cuando la unidad sintoniza una emisora.  
Sintonización manual : Pulse **<</>>** repetidamente.
3. Ajuste el volumen pulsando **-/+** (Volume).

## Presintonización de las emisoras de radio

Puede guardar hasta 10 emisoras de FM.

Antes de sintonizar, asegúrese de haber bajado el volumen.

1. Pulse **FUNCTION** o varias veces hasta que aparezca FM en el panel de control.
2. Seleccione la frecuencia deseada con **<</>>**.
3. Pulse **MEMORY**. Un número predeterminado parpadeará en el panel de control.
4. Pulse **FOLDER/PRESET ^/V** para seleccionar el número presintonizado que desea.
5. Pulse **MEMORY**. Se guardará la emisora.
6. Repita los pasos del 2 a 5 para guardar otras emisoras.

Pulse **FOLDER/PRESET ^/V** para seleccionar una estación presintonizada.

## Eliminación de todas las emisoras guardadas

Mantenga pulsado **MEMORY** durante dos segundos. "CLR" empezará a parpadear. Pulse **MEMORY** de nuevo. A continuación, se eliminarán todas las emisoras guardadas.

## Cómo mejorar una mala recepción de la señal FM

Pulse **>/II**. Esto cambiará el sintonizador de estéreo a mono y normalmente mejorará la recepción.

### ! Nota

- Si ya se han restablecido las emisoras, aparecerá "FULL" en el panel de control por un momento y luego parpadeará un número preestablecido.
- Aunque todas las emisoras estén preestablecidas, puede preestablecer una emisora sobrescribiendo sobre la emisora previa.
- Usted no puede borrar las emisoras presintonizadas una por una.

# Utilización de la tecnología inalámbrica Bluetooth

## Acerca de Bluetooth

Bluetooth® es una tecnología de comunicación inalámbrica para conexiones de corta distancia.

El alcance disponible es de 10 metros.

(Puede interrumpirse el sonido si se producen interferencias con otras ondas electrónicas o si se conecta el bluetooth en otras habitaciones.)

La conexión de aparatos individuales bajo tecnología inalámbrica Bluetooth no incurre en ningún cargo. Se puede utilizar un teléfono móvil con tecnología inalámbrica Bluetooth a través de Cascade, si la conexión se ha realizado con tecnología inalámbrica Bluetooth.

Dispositivos disponibles: Teléfono portátil, MP3, Laptop, PDA.

## Perfiles de Bluetooth

Para utilizar la tecnología inalámbrica Bluetooth los dispositivos deben tener capacidad para interpretar ciertos perfiles. Esta unidad es compatible con el perfil siguiente.

A2DP (Perfil de distribución de audio avanzado)

## Escuchar música de un dispositivo Bluetooth

Antes de comenzar el procedimiento de acoplamiento, asegúrese de que se haya activado la función Bluetooth del aparato Bluetooth. Consulte la guía de usuario del dispositivo Bluetooth. Una vez realizado con éxito el acoplamiento, no es necesario volver a realizarlo.

1. Seleccione la función bluetooth usando **FUNCTION** o **BT**. Aparecerá "BT" y "BT READY" en el panel de control.
2. Encienda el aparato Bluetooth y realice la operación de acoplamiento. Durante la búsqueda de esta unidad con el dispositivo Bluetooth, quizás se muestre una lista de los dispositivos encontrados en la pantalla del dispositivo Bluetooth, dependiendo del tipo de dispositivo de que se trate. Su unidad aparece como "LG AUDIO ND5520".
3. Introduzca el código PIN. Código PIN: 0000
4. Cuando esta unidad se conecte al dispositivo Bluetooth con éxito, se iluminará el LED del Bluetooth y se visualizará "PAIR" en el panel de control.

### ! Nota

Dependiendo del tipo de aparato de se trate, el modo de acoplamiento puede ser diferente.

5. Escuche la música. Para reproducir la música almacenada en el aparato Bluetooth, consulte la guía de usuario del aparato Bluetooth.



**! Nota**

- El sonido podría interrumpirse cuando otra onda electrónica interfiera en la conexión.
- No se puede controlar el aparato Bluetooth con este equipo.
- El acoplamiento se limita a un aparato Bluetooth por equipo y no es posible el acoplamiento múltiple.
- Aunque la distancia entre su Bluetooth y el aparato sea inferior a 10 m, si hay obstáculos entre ambos, no se podrá conectar el aparato Bluetooth.
- Dependiendo del tipo de aparato, quizás no pueda usar la función Bluetooth.
- Cuando no se ha conectado el Bluetooth, aparece "BT" y "BT READY" en el panel de control.
- Si se produce un fallo eléctrico debido a aparatos que utilizan la misma frecuencia, como equipos médicos, microondas o dispositivos LAN inalámbricos, se interrumpirá la conexión.
- Cuando se sitúe una persona en el recorrido de la comunicación entre el aparato Bluetooth y el reproductor, se interrumpirá la conexión.
- Entre más distancia haya entre el Bluetooth y la unidad, la calidad del sonido va disminuyendo. La conexión se desconectará cuando el espacio entre el Bluetooth y la unidad se salga de rango de operación del Bluetooth.
- Se desconecta el aparato con tecnología inalámbrica Bluetooth, si se apaga el equipo principal o la distancia entre el aparato y la unidad principal es superior a 10 m.
- Si el dispositivo de Bluetooth se desconecta, debe conectarlo a su unidad.

**Uso de la tecnología Bluetooth****Acerca de la app "LG Bluetooth Remote"**

La app "LG Bluetooth Remote" brinda un conjunto de nuevas características para esta unidad. Para disfrutar de más características, le recomendamos descargar e instalar la app "LG Bluetooth Remote" de forma gratuita.

**Instale la app "LG Bluetooth Remote" en su dispositivo Bluetooth**

1. Instale la app "LG Bluetooth Remote" a través del código QR. Use el software de escaneo para escanear el código QR.



(Android OS)



(Apple iOS)

2. Dé un ligero golpe en un ícono para la instalación.
3. Dé un ligero golpe en un ícono para descargar.

**! Nota**

- Asegúrese que su dispositivo Bluetooth esté conectado a Internet.
- Asegúrese que su dispositivo Bluetooth tenga una aplicación de software de escaneo. Si no tiene, descargue una de "Apple App Store" o "Google Android Market (Google Play Store)".

## Instale la app "LG Bluetooth Remote" acoplado su iPod/iPhone/iPad en esta unidad

1. Conecte su iPod/iPhone/iPad a su base. La pantalla para descargar la app "LG Bluetooth Remote" se enlazará automáticamente (sólo Apple iOS).
2. Dé un ligero golpe en un ícono para la instalación.
3. Dé un ligero golpe en un ícono para descargar.

## Instale la app "LG Bluetooth Remote" a través de "Apple App Store" o "Google Android Market (Google Play Store)"

1. Dé un ligero golpe en el ícono "Apple App Store" o en el ícono "Google Android Market (Google Play Store)".
2. En la barra de búsqueda, escriba "LG Bluetooth Remote" y búsquela.
3. En la lista de resultados de búsqueda, encuentre y toque "LG Bluetooth Remote" para empezar a descargar la app de Bluetooth.
4. Dé un ligero golpe en un ícono para la instalación.
5. Dé un ligero golpe en un ícono para descargar.

### ! Nota

- Asegúrese que su dispositivo Bluetooth esté conectado a Internet.
- Asegúrese que su dispositivo Bluetooth esté equipado con "Apple App Store" o "Google Android Market (Google Play Store)".

### ! Nota

- Si coloca su iPod/iPhone/iPad en el alojamiento de esta unidad estando conectados a esta unidad mediante conexión Bluetooth, esta conexión se desactivará.
- Si esta unidad está en modo BT y conecta su iPod/iPhone/iPad a esta unidad después de conectarlo a esta unidad por conexión Bluetooth, la función se cambia automáticamente a modo IPOD. Entonces si desconecta su iPod/iPhone/iPad de esta unidad, éste se conecta automáticamente a esta unidad por la conexión Bluetooth.
- La conexión Bluetooth del iPod/iPhone/iPad no se activa mientras éstos estén en el acoplamiento de esta unidad.
- Esta unidad no es compatible con multipareo. Si esta unidad ya está conectada con otro dispositivo Bluetooth, desconecte ese dispositivo y vuelva a intentar.
- Si usa la aplicación "LG Bluetooth Remote" para operar, habrá algunas diferencias entre la app "LG Bluetooth Remote" y el mando a distancia suministrado. Use el mando a distancia suministrado según lo requiera.
- Dependiendo del dispositivo Bluetooth, "LG Bluetooth Remote" App podría no funcionar.
- La app "LG Bluetooth Remote" para Apple iOS es ligeramente diferente a la de Android OS.
- La conexión que hizo se puede desconectar si selecciona otra aplicación o cambia la configuración del dispositivo conectado por medio de la app "LG Bluetooth Remote". En ese caso, revise el estado de la conexión.

## Activación de Bluetooth con la app "LG Bluetooth Remote"

La app "LG Bluetooth Remote" le ayuda a conectar su dispositivo Bluetooth con esta unidad.

1. Toque la app "LG Bluetooth Remote" en la pantalla principal para abrir la app "LG Bluetooth Remote", y vaya al menú principal.
2. Toque [Setting] y seleccione la unidad que desea.
3. Si desea obtener más información para operar, toque [Setting] y [Help].

## Otras operaciones

### Uso de la unidad como reloj despertador

1. Asegúrese que haya establecido la hora correctamente. (Vea "Puesta del reloj" en las páginas 10-11)
2. Pulse y sostenga **Alarm On/Off** en el panel trasero.
3. Las fuentes de sonido de la alarma parpadean. (FM (Tuner)/USB/IPOD). Mientras cada una de las fuentes de sonido parpadean, seleccione la que desee oprimiendo **>/II**. Si selecciona el modo FM (Turner), puede seleccionar la estación que estableció oprimiendo **<</>>**
4. Se mostrará la configuración "ON (Time)". El ajuste de la hora parpadea. Pulse **<</>>** para seleccionar la hora y después pulse **>/II** para guardar.
5. El ajuste de los minutos parpadea. Pulse **<</>>** para seleccionar los minutos y después pulse **>/II** para guardar.
6. El ajuste del volumen parpadea. Pulse **<</>>** para cambiar el volumen y después pulse **>/II** para guardar.

#### ! Nota

- La alarma sólo funciona cuando la unidad está apagada.
- Puede revisar el estado de la configuración pulsando **Alarm On/Off** en el panel trasero dos veces.
- Si desea restablecer la alarma, repita los pasos 2-6.

### Activar y desactivar el temporizador de la alarma

Pulse varias veces **Alarm On/Off** en el panel trasero para activar o desactivar el temporizador.

- Si el temporizador está activado, aparecerá "🔔".
- Si el temporizador está desactivado, aparecerá "🔕".

### Para apagar el sonido de la alarma

- Cuando suene la alarma, pulse **Alarm On/Off** en el panel trasero o pulse **⏏**.
- La alarma deja de sonar pero la configuración continúa.

#### ! Nota

- Si no establece la hora en su iPod/iPhone/iPad, la unidad no se sincronizará para el reloj con su iPod/iPhone/iPad.
- Si desconecta el cable del tomacorriente, no se guardará la configuración de la alarma que estableció.
- Después de configurar la función del reloj, puede establecer la función de la alarma.
- Si no pulsa ningún botón por 30 minutos después que la alarma arranque, ésta se apagará automáticamente.
- Si establece el reloj y la alarma, puede revisar el ícono de la hora y la alarma "🔔" oprimiendo **Alarm On/Off** hasta que la unidad está en modo de espera.
- A la hora que ha usted ha configurado, la unidad de enciende automáticamente y la alarma suena.
- Sólo puede establecer el formato de 12 horas. (para usar el formato PM)

### Snoozing

La función de snoozing le despierta cada 10 minutos si usted toca cualquier parte del panel de control mientras la alarma está activa.

Aparece "ZZZ" y "🔔" parpadea. Para cancelar la función de snoozing, oprima **Alarm On/Off** o **⏏**.

### Reanudar la reproducción

La unidad memoriza el punto en el que usted pulsó **>/II**. Pulse **>/II** para continuar la reproducción.

### Reproducción repetida o aleatoria

Pulse **↺** varias veces. Entonces el archivo actual se reproducirá varias veces o de forma aleatoria. (ONE/DIR/ALL/RAND(RANDOM)/OFF)

## Atenuador

Pulse **SLEEP** una vez. Se oscurecerá el panel de control a la mitad de la intensidad. Para cancelarlo, pulse **SLEEP** varias veces hasta que el panel de control se torne brillante.

## Configuración del temporizador

Mientras escuche música o la radio, pulse **SLEEP** en repetidas ocasiones para seleccionar el tiempo entre 10 y 180 minutos. Tras el tiempo de retardo, la unidad se desconectará. (Puede ver el siguiente orden, 180 -> 150 -> 120 -> 90 -> 80 -> 70 -> 60 -> 50 -> 40 -> 30 -> 20 -> 10)

Para cancelar la función de dormir, pulse **SLEEP** repetidamente hasta que el panel de control se torne brillante.

### ! Nota

- Puede comprobar el tiempo restante antes de que se apague la unidad oprimiendo **SLEEP**.
- La función de suspensión se activará después de la función de atenuación de la pantalla.

## Configuración del modo del sonido

Este sistema cuenta con un número de campos de sonido predeterminados. Puede seleccionar el modo de sonido deseado con **SOUND EFFECT**.



Los elementos visualizados para el ecualizador pueden ser diferentes, dependiendo de las fuentes de sonido y los efectos.

En la pantalla	Descripción
POP CLASSIC JAZZ ROCK	Este programa le proporciona una atmósfera adecuada para sonido y apreciar las diferencias entre el pop rock, jazz y , por ejemplo, un concierto de música clásica.
BYPASS	Puede disfrutar del sonido sin efectos de ecualizador.

### ! Nota

Puede ser necesario reiniciar el modo de sonido, tras cambiar la entrada, en ocasiones incluso después de cambiar el archivo de sonido.

## Apagado temporal del sonido

Oprima  para apagar el sonido. Puede silenciar el sonido para, por ejemplo, contestar el teléfono. Y aparecerá "MUTE" en el panel de control. Para cancelar la función de mute, oprima  de nuevo o ajuste el nivel del sonido pulsando +/- (Volume).

## Carga de su teléfono con Android

### ! Nota

- Cuando pone su teléfono con Android en la base, la unidad sólo puede cargarlo.
- Puede disfrutar de la música de su dispositivo Android por medio de Bluetooth.

Para cargar su teléfono con Android, necesita conectarlo a la base para esos teléfonos.

1. Compruebe la orientación del micro conector USB en su teléfono con Android.

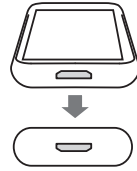

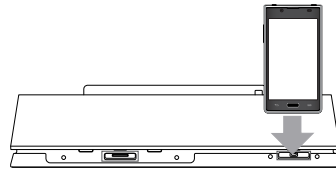

2. Conecte su teléfono en la base para teléfonos Android.



### ! Nota

Dependiendo de la posición y orientación del micro conector USB en su teléfono con Android, conéctelo en posición vertical u horizontal.

## Resolución de problemas

Problema	Causa y corrección
No hay corriente.	<ul style="list-style-type: none"> <li>• Conecte el enchufe a la red.</li> <li>• Compruebe su estado conectando otros aparatos eléctricos.</li> </ul>
No hay sonido.	<ul style="list-style-type: none"> <li>• Pulse  <b>FUNCTION</b> o  y compruebe la función seleccionada.</li> <li>• Ajuste el volumen.</li> <li>• Compruebe que el sonido de la unidad esté desactivado.</li> </ul>
Las emisoras de radio no se sintonizan correctamente.	<ul style="list-style-type: none"> <li>• Ajuste su posición.</li> <li>• Sintonice la emisora de forma manual.</li> <li>• Presintonice algunas emisoras de radio; para más información, consulte page 15.</li> </ul>
El iPod/iPhone/iPad no funciona.	Conecte el iPod/iPhone/iPad a la unidad correctamente.
El reloj no se muestra.	<ul style="list-style-type: none"> <li>• Se interrumpió la energía o el enchufe se desconectó.</li> <li>• Restablezca el reloj (ver página 10-11).</li> </ul>
El panel de control no está brillante.	Revise la función de dimmer (atenuación de pantalla) esté activada.
El mando a distancia no funciona correctamente.	Hay un obstáculo entre el mando a distancia y la unidad.

## Marcas comerciales y licencia



“Concebido para iPod,” “Concebido para iPhone,” y “Concebido para iPad” significa que un accesorio electrónico ha sido concebido para ser específicamente conectado a iPod, iPhone, o iPad, respectivamente, y ha sido certificado por el desarrollador como conforme a las normas de rendimiento de Apple. Apple no es responsable del funcionamiento de este dispositivo, o del cumplimiento de los estándares de seguridad y normativa. Por favor, tenga en cuenta que el uso de este accesorio con iPod ó iPhone puede afectar al rendimiento inalámbrico.



La tecnología inalámbrica Bluetooth® es un sistema que permite el contacto por radio entre aparatos electrónicos con un alcance máximo de 10 metros.

La conexión de aparatos individuales bajo tecnología inalámbrica Bluetooth no incurre en ningún cargo. Se puede utilizar un teléfono móvil con tecnología inalámbrica Bluetooth a través de Cascade, si la conexión se ha realizado con tecnología inalámbrica Bluetooth.

El término, la marca y los logotipos Bluetooth son propiedad de Bluetooth SIG, Inc. y cualquier uso que Pioneer Corporation haga de ellos estará bajo licencia.

Otras marcas comerciales y nombre comerciales son propiedad de sus respectivos propietarios.

## Manejo de la unidad

### Envío de la unidad

Guarde la caja y los materiales de embalaje originales. Si necesita enviar la unidad, para la máxima protección, vuelva a embalarla como la recibió originalmente de fábrica.

### Para mantener las superficies exteriores limpias

No utilice líquidos volátiles, del tipo de sprays insecticidas, cerca del aparato.

Si limpia apretando con fuerza, podría dañar la superficie.

No deje productos de goma o plástico en contacto con el aparato durante un periodo prolongado de tiempo.

### Limpieza de la unidad

Para limpiar el reproductor, utilice un paño suave y seco. Si las superficies están muy sucias, utilice un trapo suave ligeramente humedecido con una solución de detergente suave. No utilice productos fuertes, como alcohol, bencina o disolvente, porque podrían dañar la superficie de la unidad.

## Especificaciones

General	
Requisitos de adaptador de CA	DC 18 V $\equiv$ 2.67 A, 100 - 240 V, 50/60 Hz
Consumo de energía	48 W
Dimensiones (An x Al x F)	(436 x 152 x 115) mm
Peso neto (aprox.)	2.3 kg
Temperatura de funcionamiento	De 5°C a 35°C (41 °F a 95 °F)
Humedad de funcionamiento	5 % a 90 %
USB/Micro USB	CC 5 V $\equiv$ 500 mA
iPod/iPhone/iPad	CC 5 V $\equiv$ 2.1 A

Entradas	
PORT. IN (PORTABLE IN) IN	0.5 Vrms (toma estéreo de 3.5 mm)

Sintonizador	
Rango de sintonía FM	De 87.5 MHz a 108.0 MHz o de 87.50 MHz a 108.00 MHz

Amplificador	
Potencia de salida	15 W X 2 ch (8 $\Omega$ a 1 kHz)
THD	10 %

Altavoces	
Tipo	integrado
Impedancia de régimen	8 $\Omega$
Potencia nominal de entrada	15 W
Potencia nominal de entrada	30 W

- El diseño y las especificaciones están sujetos a cambios sin previo aviso.

