

KÄYTTÖOHJE

PYYKINPESUKONE

Lue nämä ohjeet huolellisesti ennen kuin aloitat asennuksen. Tämä yksinkertaistaa asennusta ja varmistaa pesukoneen oikean ja turvallisen asennuksen. Jätä nämä ohjeet asennuksen jälkeen lähelle pesukonetta myöhempää käyttöä varten.

F14A8FD(1~9)

F12A8FD(1~9)

F10A8FD(1~9)



Sisälllys

Sisälllys2

Tuotteen ominaisuudet3

Tärkeitä turvallisuusohjeita

Tärkeitä turvallisuusohjeita4

Perusvarotoimia5

Säilytä nämä ohjeet.....6

Tekniset tiedot7

Asennus

Pakkauksen poistaminen8

Kuljetustukien irrottaminen.....8

Tilaa koskevat vaatimukset.....9

Tuloletkun liittäminen11

Poistoletkun asennus.....13

Koneen asennus vaakasuoraan14

Pesukoneen käyttö

Pesukoneen käyttö16

Vaatteiden hoito ennen pesua17

Pesuohjelmataulukko.....18

Lisätoiminnot.....19

Käyttötiedot20

Ohjauspaneeli21

Lisävalinnat22

- Ajustus (Time Delay)22

- Rypistymisen esto (Crease Care)22

- Suosikki (Favorite)22

- Esipesu (Pre Wash).....22

Valinnat23

- Lämmin huuhtelu (Medic Rinse)23

- Pesutehon valinta23

- Huuhtelu (Rinse).....23

- Veden lämpötila (Temp.)23

- Linkous (Spin)23

- Huuhtelu+Linkous

(Rinse+Spin)23

Muut toiminnot23

- Pelkkä linkous.....23

Lapsilukko24

Äänimerkki päällä/pois päältä24

Koneen puhdistusohjelma

(Tub Clean)25

Luukun lukitus ja Tunnistus.....25

Kiitos että valitsit LG:n automaattisen pyykinpesukoneen.

Lue tämä käyttöohje huolellisesti, siinä on tietoja turvallisesta asennuksesta, käytöstä ja ylläpidosta.

Säilytä se vastaisuuden varalle.

Merkitse pyykinpesukoneen malli ja sarjanumerot muistiin.

Mallinumero

Sarjanumero

Ostopäivämäärä

Pesuaineen annostelu

Pesu- ja huuhteluaineiden annostelu...26

Huolto

Täyttösuodatin28

Nukkasihti29

Pesuainelokero30

Pesukoneen rumpu.....31

Pesukoneen puhdistus.....31

Talvisäilytysohjeet.....31

Vianetsintäopas

Ongelman tunnistaminen32

Virheilmoitukset.....34

SMARTDIAGNOSIS™-Toiminnon käyttö...35

Takuuehdot36

Tuotteen ominaisuudet



■ Direct Drive-suoravetomoottori

Kehittynyt invertterimoottori pyörittää rumpua ilman hihnaa tai väkipyörää.



■ 6 motion DD -pesurytmitys

Kone käyttää 6 erityyppistä rumpunpyöritystä tai niiden yhdistelmää valitun pesuohjelman mukaan.

Suoravetomoottorin ansiosta rumpun liikehdintää pystytään hallitsemaan erittäin tarkasti pyöritettäessä sekä oikealle että vasemmalle. Näin taataan huomattavasti aiempaa parempi pesuteho. Saat siis täydellisen pesutuloksen joka kerralla, kuitenkin hellävaraisesti.



■ Rypistymisenesto

Rumpu pyörii molempiin suuntiin vuorotellen, jolloin rypistyminen vähenee.



■ Sisäinen lämmitin

Sisäinen lämmitin lämmittää veden automaattisesti oikeaan lämpötilaan valitussa pesuohjelmassa.



■ Älykäs pesujärjestelmä tekee koneesta taloudellisen

Koneen älykäs pesujärjestelmä tunnistaa pestävän pyykin määrän ja veden lämpötilan ja laskee niiden pohjalta pesuun tarvittavan vesimäärän ja pesuajan ja vähentää näin sekä energian-että vedenkulutusta.



■ Lapsilukko

Lapsilukko lukitsee painikkeet ja estää lapsia muuttamasta asetuksia ohjelman aikana.



■ Tasapainokontrolli

Järjestelmä tunnistaa pyykin määrän ja sen jakaantumisen rummussa ja jakaa pyykin tasaisesti rummussa. Näin linkous saadaan mahdollisimman hiljaiseksi.

Tärkeitä turvallisuusohjeita

LUE KAIKKI ASENNUSOHJEET JA SELITYKSET
ENNEN KÄYTTÖÄ.

VAROITUS

Oman turvallisuutesi kannalta näitä käyttöohjeita on noudatettava tulipalo- ja räjähdysriskin minimoimiseksi sekä aineellisten ja henkilövahinkojen ja kuolemantapausten estämiseksi.

Sinun ja muiden turvallisuus on erittäin tärkeää.

Näissä ohjeissa sekä itse laitteessa on monia tärkeitä turvaohjeita.
Lue aina kaikki turvaohjeet ja noudata niitä.



Tämä on turvallisuusvaroitusymboli.

Tämä symboli varoittaa sinua mahdollisista vaaroista, jotka voivat tappaa tai vahingoittaa sinua tai toisia. Turvavaroitusymboli sekä joko sana VAARA, VAROITUS tai HUOMIO edeltää kaikkia turvaohjeita.

Tämä sana tarkoittaa:



VAARA

Kuolet tai loukkaannut vakavasti, ellet noudata ohjeita välittömästi.



VAROITUS

Voit olla hengenvaarassa tai loukkaantua vakavasti jos et noudata ohjeita.



HUOMIO

Voit vahingoittaa lievästi tai vaurioittaa tuotetta, ellet noudata ohjeita.

Kaikki turvaohjeet kertovat sinulle, mikä mahdollinen vaara on, kuinka pienentää loukkaantumisriskiä ja mitä tapahtuu, jos ohjeita ei noudateta.

Tärkeitä turvallisuusohjeita

■ Perusvarotoimia

⚠ VAROITUS

Tulipalo-, sähköisku- ja loukkaantumisriskin vähentämiseksi pesukonetta käytettäessä, seuraa perusvarotoimia, muun muassa:

- Ennen asennusta, tarkista ulkoisten vaurioiden varalta. Jos niitä on, älä asenna.
- Älä asenna tai säilytä pesukonetta paikassa, missä se altistuu sääolosuhteille.
- Älä kajoa säätöihin.
- Älä korjaa pesukonetta tai vaihda mitään sen osaa tai yritä huoltaa sitä ellei niin erityisesti suositella käyttäjän huolto-oppaassa tai julkaistussa käyttäjän korjausoppaassa, jonka ymmärrät ja johon taitosi riittävät.
- Vältä tulenarkojen materiaalien (nukka, paperi, pyyhkeet, kemikaalit yms) säilyttämistä laitteen alla tai ympärillä.
- Lapset ja huonokuntoiset henkilöt eivät saa käyttää laitetta ilman valvontaa. Älä anna lasten leikkiä pesukoneella tai muilla kodinkoneilla tai mennä niiden sisälle.
- Pidä lemmikkieläimet poissa kodinkoneen lähetyviltä.
- Älä jätä pesukoneen ovea auki. Avoin ovi saattaa houkutellessa lapsia roikkumaan ovesa tai kiipeämään pesukoneen sisälle.
- Älä ikinä laita kättäsi sisälle koneeseen sen liikuessa. Odota kunnes rumpu on pysähtynyt kokonaan.
- Konepesu saattaa vähentää tekstiilien liekinkestävyyttä. **Vältäaksesi kyseistä ilmiötä, noudata tarkasti tekstiilin valmistajan pesu- ja hoito-ohjeita.**
- Älä pese tai kuivaa vaatekappaleita, joita on puhdistettu, liotettu tai kostutettu tulenaroilla tai räjähdysherkillä aineilla (kuten vahalla, öljyllä, maalilla, bensiinillä, rasvanpoistoaineilla, kuivapesuaineilla, kerosiinilla jne.), jotka saattavat syttyä tuleen tai räjähtää. Rumpuun saattaa jäädä ohjelman jälkeen öljyä, joka saattaa syttyä tuleen kuivauksen aikana. **Joten älä lastaa öljyisiä vaatteita pesukoneeseen.**
- Älä paiskaa pesukoneen ovea kiinni tai yritä avata sitä väkisin sen ollessa lukittu. Tämä saattaa vahingoittaa pesukonetta..
- Koneen käydessä kuumalla ohjelmalla, etuovi saattaa olla erittäin kuuma. Älä kosketa sitä.
- Sähköiskuvaaran vähentämiseksi irrota laite verkkovirrasta tai katkaise sen yhteys sulaketaulusta poistamalla sulake tai katkaisemalla virtakatkaisijasta ennen kaikkia huolto- ja puhdistustoimenpiteitä.
- Irrottaessasi johtoa pistorasiasta, älä vedä johdosta. Muuten johto saattaa vahingoittua.
- Älä koskaan yritä käyttää tätä laitetta sen ollessa vahingoittunut, toimintahäiriöinen, jos se on osittain purettu, siitä puuttuu osia tai jokin sen osa on vioittunut, mukaan lukien rikkiäinen johto tai pistoke.

Tärkeitä turvallisuusohjeita

■ Perusvarotoimia

⚠ VAROITUS

Tulipalo-, sähköisku- ja loukkaantumisriskin vähentämiseksi pesukonetta käytettäessä, seuraa perusvarotoimia, muun muassa:

- **Ennen vanhan laitteen pois heittämistä, poista siitä pistoke. Tee pistokkeesta hyödytön. Leikkaa johto laitteen takaa väärinkäytön estämiseksi.**
- **Jos laite joutuu veden alle, soita huoltokeskukseen.** On olemassa sähköiskun ja tulipalon vaara.
- **Laite liitetään vesijohtoverkkoon uusilla letkuilla. Vanhoja letkuja ei pidä käyttää uudelleen.**
- **Henkilövahinkojen välttämiseksi noudata kaikkia suositeltuja turvatoimenpiteitä, muun muassa pitkävärtisten hanskojen ja turvalasien käyttö.** Näiden käyttöohjeitten kaikkien turvallisuusvaroitusten noudattamatta jättäminen saattaa johtaa aineellisiin tai henkilövahinkoihin tai kuolemaan.
- **Älä paina ovea alas liiallisesti pesukoneen oven avautuessa.** Tämä saattaa kaataa pesukoneen kumoon.

■ Säilytä nämä ohjeet

MAADOITUSOHJEET

Tämä laite pitää maadoittaa. Virhetoiminnan tai rikkoutumisen sattuessa maadoitus vähentää sähköiskuvaaraa jännitteen kytketyessä suojajohtimen kautta maahan. Tässä laitteessa on johto, jossa on maadoitusjohdin ja maadoituspistoke. Pistoke on liitettävä asianmukaiseen pistorasiaan, joka on asennettu oikein ja maadoitettu paikallisten käytäntöjen ja sääntöjen mukaan.

- Älä käytä adapteria, joka tekisi maadoituspistokkeen voimattomaksi.
- Jos sinulla ei ole asianmukaista pistorasiaa, ota yhteys sähköasentajaan.

⚠ VAROITUS

Laitteen maadoitusjohtimen vääränlainen liitos saattaa aiheuttaa sähköiskun.

Jos sinulla on epäilyksiä, anna ammattitaitoisen sähköasentajan tai huoltohenkilön tarkistaa, onko laite maadoitettu oikein. Älä muuntele laitteen mukana toimitettua pistoketta - jos se ei sovi pistorasiaan, anna ammattitaitoisen sähköasentajan asentaa sopiva pistorasia.

Tekniset tiedot

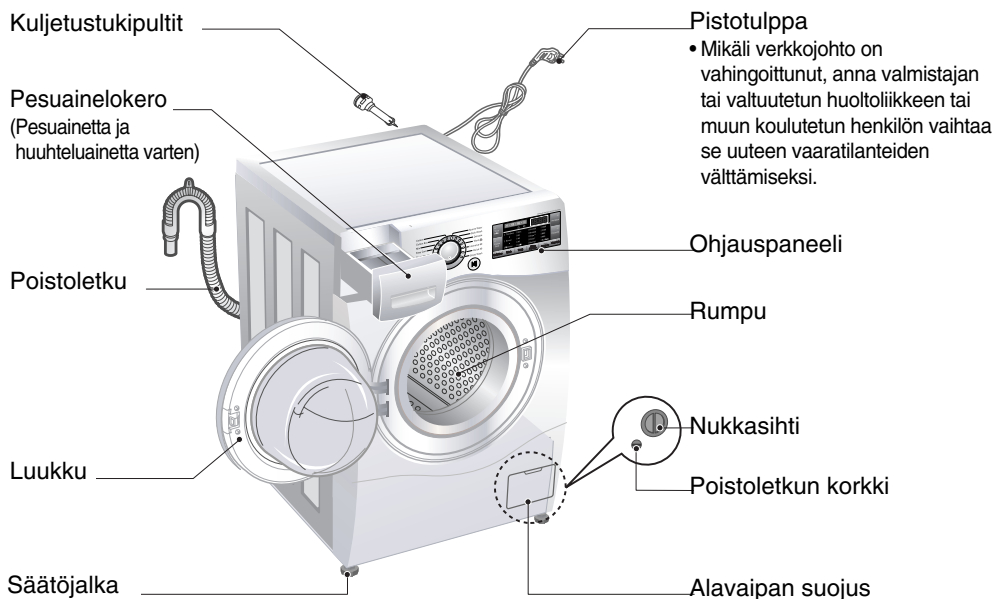

■ Tyyppi	: Edestä täytettävä pesukone
■ Virtalähde	: 220 – 240 V~, 50 Hz
■ Mitat	: 600 mm (L) × 640 mm (S) × 850 mm (K)
■ Paino	: 68 kg
■ Liitäntäteho max	: 2100 W (Pesu) 0,33 W (Pois päältä tila, Päällä tila)
■ Pesukapasiteetti	: 9 kg
■ Sallittu vedenpaine	: 100 - 1000 kPa (1,0 - 10,0 kgf / cm ²)

* Valmistaja pidättää oikeuden muuttaa laitteen ulkonäköä ja/tai ominaisuuksia ilman ennakkovaroitusta.

■ Lisävarusteet

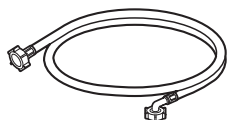

Täyttöletku (1EA)



Ruuviavain

Asennus

■ Pakkauksen poistaminen

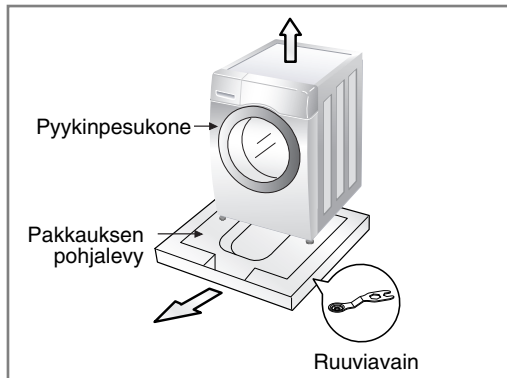

1. Poista pahvilaatikko ja vaahtomuovit.
2. Nosta pyykinpesukonetta ja poista pakkauksen pohjalevy.
3. Irrota teippi, joka pitää virtajohtoa ja poistoletkua paikallaan.
4. Ota täyttöletku pois rummusta.

● HUOMAUTUS

- Koneen jalkojen korkeuden säätöön tarkoitettu ruuviavain on pohjapakkauksessa.

▲ VAROITUS

- Pakkausmateriaalit, kuten muovikelmu ja polystyreeni, voivat olla vaarallisia lapsille, sillä ne voivat aiheuttaa tukehtumisen. **Pakkausmateriaaleja tulee säilyttää lasten ulottumattomissa.**

■ Kuljetustukien irrottaminen

Laitteessa on neljä erityistä kuljetustukipulttia, jotka estävät sitä vahingoittumasta kuljetuksen aikana.

Kuljetuspultit ja kumitulpat tulee poistaa ennen pesukoneen käyttöönottoa.

Mikäli niitä ei irroteta, kone saattaa täristä, pitää kovaa ääntä ja vioittua.

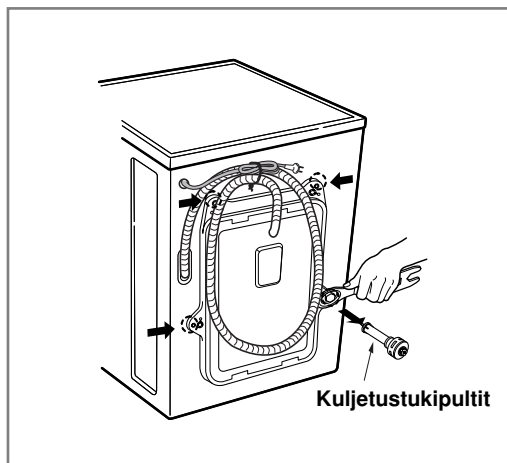

1. Irrota neljä pulttia pakkauksessa olevalla ruuviavaimella.
2. Poista ruuvit sekä kumitulpat kiertämällä tulppia hieman.

● HUOMAUTUS

- Säilytä pultit tulevan tarpeen varalle.
3. Pane ruuvien reikiin pakkauksessa toimitetut suojuukset.

Asennus

■ Tilaa koskevat vaatimukset

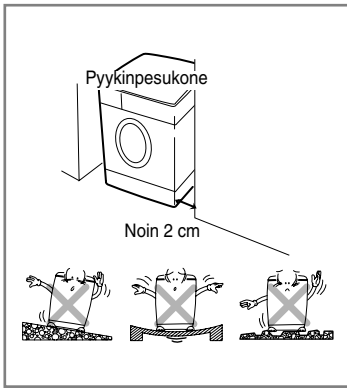

► Sijainti

• Tasainen lattia:

Suurin sallittu lattian kaltevuus pesukoneen alla on 1°.

• Virtalähde:

Virtalähteen tulee sijaita enintään 1,5 metrin päässä pesukoneesta vasemmalle tai oikealle.

Pistorasiaan ei saa kytkeä muita laitteita samanaikaisesti.

• Muut tilaa koskevat vaatimukset:

Seinästä 10 cm takana, 2 cm oikealla ja vasemmalla sivulla.

Älä sijoita tai varastoi pyykinpesutuotteita pesukoneen päällä.

Ne voivat vahingoittaa pintamateriaalia tai ohjauspaneelia.

► Sijoittaminen

- Asenna pesukone tasaiselle ja tukevalle alustalle.
- Varmista, että matot ja muut vastaavat eivät estä pesukoneen ilmankiertoa.
- Älä koskaan pane pahvin- tai puunpaloja tai vastaavia materiaaleja pesukoneen alle tasaamaan lattian epätasaisuutta.
- Mikäli pesukone on pakko sijoittaa kaasukeittimen tai hiilipolttimen viereen, laitteiden väliin tulee ehdottomasti sijoittaa eriste (85 x 60 cm), joka on keittimen tai polttimen puolelta päällystetty alumiinifoliolla.
- Pesukonetta ei pidä asentaa tilaan, jonka lämpötila voi laskea alle 0 asteen.
- Sijoita pesukone paikkaan, jossa huoltomiehen on tarvittaessa helppo suorittaa huoltotoimenpiteitä.
- Asennuksen yhteydessä säädä pesukoneen kaikki neljä säätöjalkaa sopiviksi toimitukseen sisältyvällä kuljetustukipulttiavaimella ja varmista, että pesukone seisoo tukevasti paikoillaan ja pesukoneen yläpinnan ja työtason alapinnan väliin jää vähintään 20 mm:n rako.
- Pesukonetta ei ole tarkoitettu käytettäväksi merellä tai kulkuvälineissä, kuten asuntovaunussa tai lentokoneessa..

Asennus

► Sähköliitäntä

- Älä käytä jatkojohtoa tai pistorasian jakajaa.
- Mikäli verkkojohto on vahingoittunut, anna valmistajan tai valtuutetun huoltoliikkeen tai muun koulutetun henkilön vaihtaa se uuteen vaaratilanteiden välttämiseksi.
- Irrota pesukone käytön jälkeen aina pistorasiasta ja sulje vesihana.
- Liitä pesukone maadoitettuun pistorasiaan, joka on paikallisten sähkösäädösten ja määräysten mukainen.
- Laite tulee sijoittaa siten, että käynti pistorasialle on esteetön.
- Pesukoneen huollon saa suorittaa vain asianmukaisesti koulutettu huoltoteknikko. Muun henkilön suorittama huolto saattaa aiheuttaa vahinkoja tai vakavia vikoja. Ota yhteyttä paikalliseen huoltopalveluun.
- Älä asenna konetta tiloihin, joiden lämpötila voi laskea alle 0 asteen. Jos koneen letkut jäätyvät, ne voivat haljeta. Myös elektronisen ohjausyksikön toiminta saattaa häiriintyä, jos lämpötila laskee alle 0 asteen.
- Jos pesukone toimitetaan talvella ja ulkolämpötila on alle 0 °C, pesukoneen tulee antaa lämmitä huoneenlämmössä muutamia tunteja ennen käyttöä.

⚠ HUOMIO

HUOMIO virtajohto

Useimmat laitteet suositellaan kytkettäväksi omaan piiriinsä eli haaroittamattomaan pistorasiaan, joka antaa virtaa vain kyseiselle laitteelle. Tarkista suositus laitteen käyttöohjeesta. Pistorasioita ei saa ylikuormittaa. Ylikuormitetut, irronneet tai vahingoittuneet pistorasiat, jatkojohdot, rispaantuneet virtajohdot sekä vahingoittuneet tai halkeilleet johtimien eristeet ovat vaarallisia. Ne voivat aiheuttaa sähköiskun tai tulipalon. Tarkista laitteen virtajohto säännöllisesti. Jos virtajohto on vahingoittunut tai sen kunto on heikentynyt, irrota johto pistorasiasta äläkä käytä laitetta. Vaihdata virtajohto uuteen valtuutetussa huoltoliikkeessä. Suojaa virtajohto fyysiseltä ja mekaaniselta rasitukselta, kuten kiertymiseltä, silmukoitumiselta, taitumiselta ja puristuksiin jäämiseltä. Pidä virtajohto poissa kulkuväyliiltä, ettei sen päälle astuta. Kiinnitä erityistä huomiota pistotulppien ja pistorasioiden kuntoon sekä johdon kuntoon kohdassa, jossa se tulee ulos laitteesta.

Jos laitteen sähkösyöttönä käytetään jatkojohtoa tai siirrettävää ulosottolaitetta, jatkojohto tai siirrettävä ulosottolaite on sijoitettava siten, että siihen ei pääse roiskumaan vettä ja että sen sisälle ei pääse kosteutta.

⚠ HUOMIO

- Laitetta ei ole tarkoitettu lasten tai toimintarajoituneiden henkilöiden käyttöön ilman valvontaa.
- Pieniä lapsia on valvottava, jotta he eivät pääse leikkimään laitteella.

Asennus

■ Tuloletkun liittäminen

- Vedenpaineen tulee olla 100 - 1000 kPa (1,0 - 10,0 kgf / cm²)
- Älä kuori tai leikkaa täyttöletkua auki kiinnittäessäsi sitä venttiiliin.
- Mikäli vedenpaine on yli 1000 kPa, asenna paineenpoistaja.
- Tarkista letkun kunto säännöllisin väliajoin ja vaihda se tarvittaessa uuteen.

► Vaihe1 : Tarkista täyttöletkun kumitiiviste

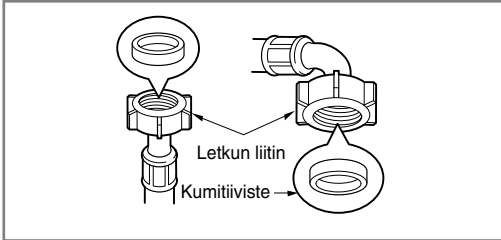

- Täyttöletkun mukana toimitetaan kaksi kumitiivistettä. Niitä käytetään vuotojen ehkäisemiseen. Varmista, että hanaliitos on riittävän tiivis.

► Vaihe2 : Kiinnitä täyttöletku vesihanaan

Tyyppi-A : Kierteillä varustetun letkun kiinnittäminen hanaan

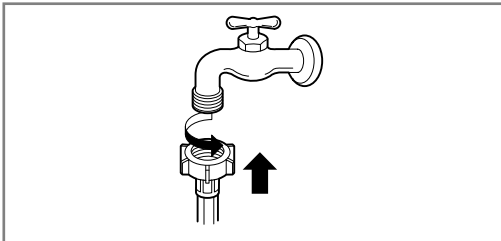

- Kierrä letkun liitin vesihanaan.

Asennus

► Vaihe3: Kiinnitä täyttöletku pesukoneeseen

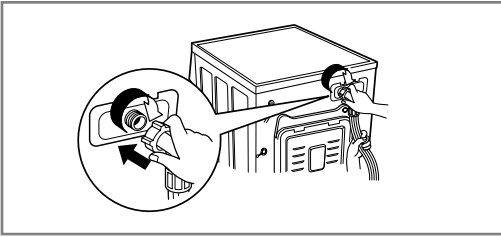

- Varmista, ettei letku ole mutkalla tai taittunut.

⚠ HUOMAUTUS

- Jos liitännän jälkeen letkusta vuotaa vettä, toista samat vaiheet. Käytä vesiliitännässä kaikkein tavallisinta hanamallia. Jos hana on liian neliskulmainen tai suuri, poista välirengas ennen hanan yhdistämistä sovittimeen.

Käytetään horisontaalisessa hanassa

Horisontaalinen hana



Juokutusputkellinen hana



Neliskulmainen hana



Asennus

■ Poistoletkun asennus

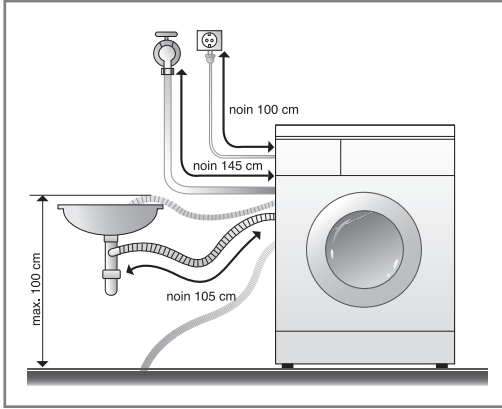

- Poistoletkua ei saa sijoittaa yli metrin korkeudelle lattiasta. Kone ei tyhjenny tai se tyhjentyy hitaasti.
- Poistoletku tulee kiinnittää huolellisesti, jolloin se myös suojelee lattiaa vesivuotojen aiheuttamilta vahingoilta.
- Liian pitkää poistoletkua ei saa työntää koneen sisään. Näin syntyy epänormaalia melua.

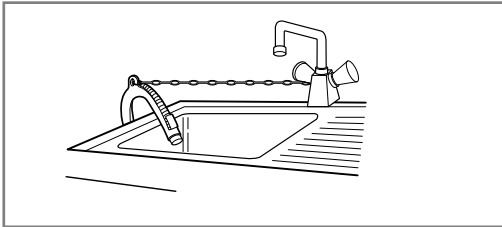

- Kiinnitä poistoletku altaaseen huolellisesti kiinnittimellä.
- Poistoletku tulee kiinnittää huolellisesti, jolloin se myös suojelee lattiaa vesivuotojen aiheuttamilta vahingoilta.

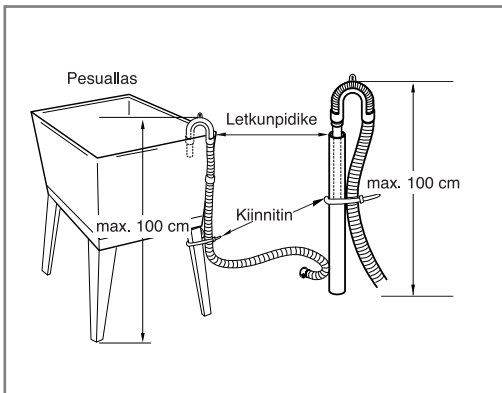

Asennus

■ Koneen asennus vaakasuoraan

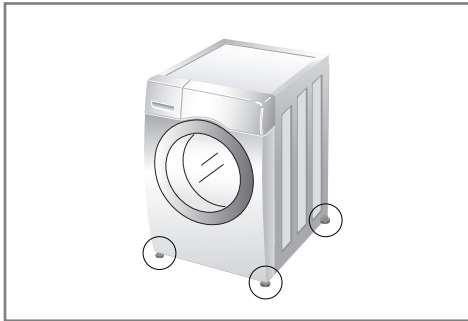

1. Kun pesukone asetetaan vaakasuoraan huolellisesti, vältetään ylimääräiseltä melulta ja tärinältä.

Asenna kone tukevalle ja tasaiselle lattiapinnalle, mieluiten huoneen nurkkaan.

● HUOMAUTUS

- Koneen asennus puulattialle tai periksi antavalle alustalle saattaa aiheuttaa tärinää ja pyykin epätasaisen jakautumisen rummussa.

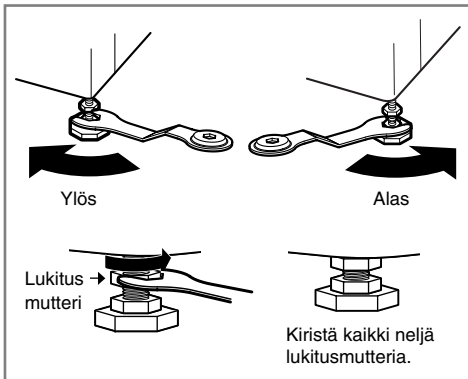

2. Mikäli lattia on epätasainen, säätöjalkoja tulee säätää tarpeen mukaan (älä tyynnä puunpalasia tms. jalkojen alle saadaksesi koneen vaakasuoraan).

Varmista, että kaikki neljä jalkaa ovat tukevasti kiinni lattiassa ja tarkista sitten, että kone on täysin suorassa (käytä apuna vatupassia).

- Jalkojen säätämisen jälkeen kiristä lukitusmutterit kiertämällä niitä vastapäivään. Kaikki lukitusmutterit on kiristettävä.

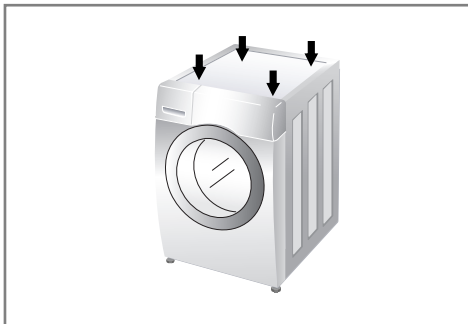

- Kulmittaistesti
Kun pesukoneen kulmittain vastakkaisia kulmia painetaan alas, koneen ei tulisi keikkua lainkaan (huom. tarkista molemmat kulmittaiset suunnat). Mikäli kone keikkuu kun sitä painetaan kulmittain, jalat tulee säätää uudelleen.

▲ HUOMAUTUS

- Jos asennat pesukoneen korokkeelle, kiinnitä se asennusrautojen avulla tukevasti paikoilleen varmistaaksesi, että kone ei putoa korokkeeltaan.

Asennus

► Betonilattiat

- Sijoituspaikan tulee olla puhdas, kuiva ja tasainen.
- Asenna pesukone tasaiselle ja tukevalle alustalle.

► Laattalattiat (liukkaat lattiat)

- Sijoita laitteen jalat liukuesteiden päälle ja säädä laite vaakasuoraan. (Leikkaa tarrakiinnitteisestä liukuestematosta 70 x 70 mm:n paloja, ja kiinnitä ne kuivaan laattaan niille kohdin, joihin laitteen jalat sijoitetaan.)
- Tarrakiinnitteistä liukuestemattoa käytetään tikapuissa ja portaissa liukastumisen estämiseksi.

► Puulattiat

- Puulattiat, erityisesti välitukien päälle asennetut, ovat hyvin herkkiä tärinälle.
- Jos pesukone kuitenkin asennetaan tällaiselle puulattialle ja tärinää syntyy, suositellaan vähintään 15 mm:n paksuisten kumitassujen sijoittamista kunkin jalan alle.
- Pesukone tulee asentaa tilan nurkkaan, jos mahdollista, sillä lattia on niillä kohdin tukevampaa.
- Kumitassujen käyttö vaimentaa tärinää.
- Kumitassuja (tuotenro 4620ER4002B) on saatavana LG:n varaosamyynnistä.

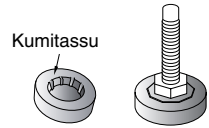

▲ HUOMAUTUS

- Pesukoneen asianmukainen sijoittaminen ja suoraan säätäminen varmistavat sen pitkäikäisen, tasaisen ja luotettavan toiminnan.
- Pesukone tulee säätää täysin vaakasuoraan ja tukevasti paikoilleen.
- Pesukone ei saa keinua kuormitettaessa.
- Sijoituspaikan tulee olla puhdas, ei käsitelty lattiavahalla tai muilla liukkailla pinnoitteilla.
- Älä anna laitteen jalkojen kastua. Jos laitteen jalat kastuvat, laite voi siirtyä pois paikoiltaan.

Pesukoneen käyttö

■ Pesukoneen käyttö

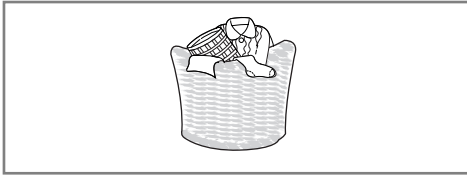

1. Lajittele pyykki
(lisätietoja sivulla 17).

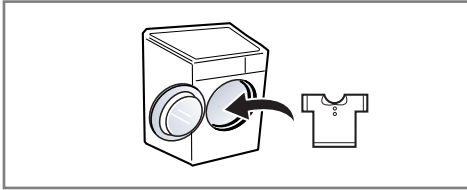

2. Avaa pesukoneen luukku ja laita pyykki sisään.



3. Paina virtapainiketta.

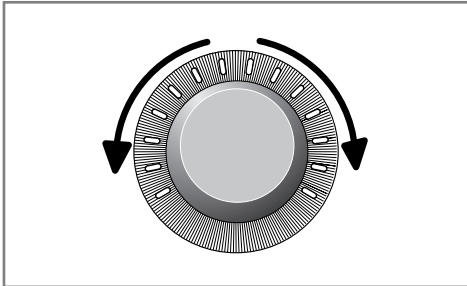

4. Valitse ohjelma
(lisätietoja sivuilla 18-20).

Valitse myös lisäasetukset
(lisätietoja sivuilla 22-25).

- Lisätietoja ohjelmasta
- Veden lämpötila
- Linkousnopeus
- Muut toiminnot

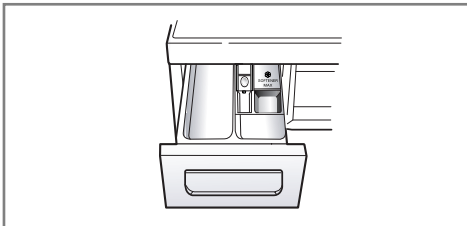











5. Annostele pesuaine
(lisätietoja sivuilla 26-27).



6. Paina Käynnistys/Pysäytys-painiketta.

Pesukoneen käyttö

■ Vaatteiden hoito ennen pesua

     Pesulämpötila	
 Tavallinen konepesu	 Hienopesu
 Siliävät tekstiilit	 Vesipesu kielletty
 Käsipesu	

Pyykin lajitteluperusteet:

Likaisuus	Pesulämpötila
Väri	Materiaalityyppi

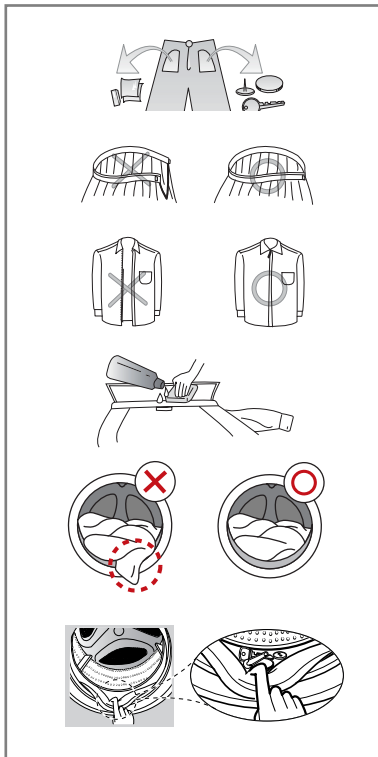

1. Vaatteiden pesumerkinnät

Etsi vaatteistasi niiden pesumerkinnät.

Merkintä kertoo mistä materiaaleista vaate on valmistettu ja miten se tulisi pestä.

2. Lajittelu

Paras mahdollinen pesutulos saavutetaan, kun vaatteet lajitellaan eri koneellisissa pestäviksi ominaisuuksien mukaan. Eri lämpötiloissa pestävät, eri nopeuksilla lingottavat ja eri materiaaleista valmistetut vaatteet tarvitsevat erilaista pesua. Lajittele aina tummat erilleen vaaleista ja valkoisista. Pese tummat ja vaaleat erillään, sillä ne saattavat värjätä tai nukata valkoiset vaatteet.

- Likaisuus (hyvin likainen, normaali, kevyt)
Lajittele vaatteet likaisuuden mukaan.
- Väri (valkoiset, vaaleat, tummat)
Erotele valkoinen pyykin vaaleista ja tummista.
- Nukka (nukkaavat, nukkaantuvat)
Pese nukkaavat ja nukkaantuvat vaatteet erillään.

3. Vaatteiden huolto ennen pesukoneeseen panoa

Pese samassa koneellisessa suuria ja pieniä vaatteita. Pane suuret vaatteet koneeseen ensin.

Niitä saa olla koneellisesta enintään puolet. Älä pese vaatteita yksittäin.

Tällöin pyykki saattaa jakaantua epätasaisesti. Lisää muutama samankaltainen vaate.

- Tyhjennä kaikki taskut. Naulat, hiuspinnit, tulitikut, kynät, kolikot ja avaimet saattavat vahingoittaa sekä pesukonetta että pyykkiä.
- Sulje vetoketjut, soljet ja nauhat, jotta ne eivät tartu kiinni muihin vaatteisiin.
- Esikäsittele lika ja tahrat hieromalla niihin hieman veteen liuotettua pesuainetta (kaulukset ja hihansuut). Näin lika lähtee helpommin.
- Tarkista, että luukun kumitiivisteeseen poimuhihin ei ole jäänyt pieniä esineitä.
- Tarkista, että rummussa ei ole pyykkiä.
- Jotta luukun tiiviste ja vaatteet eivät vahingoittuisi, varmista, että pyykki ei jää rummun ja luukun kumitiivisteeseen väliin.

⚠ HUOMAUTUS

- Valitse ennen ensimmäistä pesukertaa pesuohjelma (Puuvilla 60°C, lisää puolikas määrä pesuainetta) ja käynnistä se ilman pyykkiä. Tämä poistaa rummusta mahdolliset valmistuksesta jääneet epäpuhtaudet.

Pesukoneen käyttö

■ Pesuohjelmataulukko

- Valitse pesuohjelma pyykkityypin mukaan.

Ohjelma	Kuvaus	Materiaalityyppi	Lämpötila	Enimm- äismäärä
Puuvilla	Varmistaa parhaan pesutuloksen yhdistämällä rummun monia pyörytystapoja.	Värikkiset vaatteet (paidat, yöpuvut, pyjamat, jne) ja normaalisti likaantunut puuvilla (alusvaatteet).	40°C (Kylmä 95 asteeseen)	Pesukoneen ilmoitettu maksimikapasiteetti
Puuvilla-Eko	Puhdasta vähemmällä energialla.		60°C (Kylmä 60 asteeseen)	
Tekokuidut	Tämä ohjelma on tarkoitettu vaatteille ja tekstiileille, joita ei tarvitse siiltää.	Keinokuiduille, kuten polyamidi, akryyli ja polyesteri.	40°C (Kylmä 60 asteeseen)	4,5 kg
Sekalainen pyykki	Mahdollistaa erilaisen pyykin pesemisen samalla kerralla.	Sekalaiselle puuvilla- ja keinokuitupyykille.	40°C (Kylmä 40 asteeseen)	
Vauvanvaatteet	Liuoottaa kiinni kuivuneet tahrat ja proteiinin sekä varmistaa parhaat huuhtelutulokset.	Pesee hellävaraisesti ja huuhtelee tehokkaasti esimerkiksi lastenvaatteet.	60°C (95°C)	
Hiljainen yöohjelma	Tämä pesuohjelma toimii mahdollisimman hiljaisesti.	Väriänsä pitävälle puuvillavaatteille, kuten paidoille, pyjamille, farkuille ja alusvaatteille.	40°C (Kylmä 60 asteeseen)	5,0 kg
Herkkäihoisille	Poistaa allergeenit, kuten punkit, siitepölyn ja lemmikkien hilseen.	Suoraan ihon kanssa kosketuksiin joutuvat tekstiilit, kuten alusvaatteet, pyyhkeet, vuodevaatteet ja tyynynpäälliset.		Pesukoneen ilmoitettu maksimikapasiteetti
Vuodevaatteet	Tämä ohjelma on tarkoitettu tilaa vievälle pyykille, kuten tyynyille, peitteille ja sohvanpäällisille.	Paksut ja pehmustetut tekstiilit, kuten peitteet, tyynyt ja sohvanpäällykset.	40°C (Kylmä 40 asteeseen)	1 tuote
Ulkoiluvaatteet	Tämä ohjelma sopii kuntoiluvaatteille, kuten tuulipuvuille.	Coolmax, Goretex, Fleece ja Sympatex		3,0 kg
Tummat vaatteet	Tämä ohjelma on tarkoitettu helposti väriä päästävälle pyykille, jotta värit eivät haalistu. (Käytä värilliselle pyykille tarkoitettua pesuainetta.)	Tummat puuvilla- tai keinokuituvaatteet.	30°C (Kylmä 40 asteeseen)	
Hienopesu	Arat tekstiilit, kuten alusvaatteet ja puserot, pestään hellävaraisesti.	Aroille, herkästi vahingoittuville tekstiileille.	40°C (Kylmä 40 asteeseen)	
Villa 	Tämä on tarkoitettu villavaatteille. (Käytä konepestävälle villalle tarkoitettua pesuainetta.)	Konepesun kestävä villa. (vain Pure New Wool)		
Pikapesu 30	Tässä ohjelmassa pestään nopeasti pienehkö määrä vain vähän likaisia vaatteita.	Vain vähän likainen kirjopyykki.	30°C (Kylmä 40 asteeseen)	4,5 kg
Teho 60 minuuttia	60 minuutin ohjelma säästää energiaa ja varmistaa kunnolliset pesutulokset.	Puuvilla ja sekalainen pyykki. 60 minuutin pesuohjelma normaalisti likaantuneelle pyykille.	60°C (Kylmä 60 asteeseen)	

Pesukoneen käyttö

- Veden lämpötila: Valitse pyykille sopiva veden lämpötila. Noudata aina vaateen valmistajan antamia pesuohjeita.
- Aseta ohjelma "Puuvilla-Eko 40°C + Pesutehon lisäys (Puoli Koneellista)", "Puuvilla-Eko 60°C + Pesutehon lisäys (Puoli Koneellista)", "Puuvilla-Eko 60°C + Pesutehon lisäys (Täysi Koneellinen)" toiminto testiä varten EN60456 yhdenmukaisuusvaatimuksen mukaisesti. (Nämä ovat tehokkaimmat yhdistelmäohjelmat energian ja veden säästämiseksi puuvillapyykkin pesussa).
* Todellinen veden lämpötila voi poiketa vaaditun jakson lämpötilasta.
- Vedenpaineen, veden kovuuden, vedensyötön lämpötilan, huonelämpötilan, pyykkikuorman ja – tyyppin, likaisuusasteen ja käytettävän puhdistusaineen, päävirransyötön poikkeamat ja valitun lisätoiminnan testitulokset riippuvat näistä tekijöistä.



Woolmark on hyväksynyt tämän pesukoneen villapesuohjelman konepestävien Woolmarktuotteiden pesuun sillä edellytyksellä, että pesussa noudatetaan vaatekappaleeseen kiinnitettyä pesuohjetta sekä tämän pesukoneen valmistajan käyttöohjetta.

▲ HUOMAUTUS

- Suosittelemme neutraalia pesuainetta.
- Villapesuohjelmaan sisältyy hidas hellävarainen linkous.

■ Lisätoiminnot



Ohjelma	Ajastus	Rypistymisen esto	Suosikki	Esipesu	Lämmin huuhtelu	Huuhtelu +Linkous	Pesuajan lyhennys	Pesutehon lisäys
Puuvilla	●	●	●	●	●	●	●	●
Puuvilla-Eko	●	●	●	●	●	●	●	●
Tekokuidut	●	●	●	●	●	●	●	●
Sekalainen pyykki	●	●	●	●	●	●	●	●
Vauvanvaatteet	●	●	●	●**	●**	●	●	●
Hiljainen yöohjelma	●	●	●			●	●	●
Herkkäihoisille	●	●	●	●	●	●	●	●
Vuodevaatteet	●	●	●			●	●	●
Ulkoiluvaatteet	●	●	●			●	●	●
Tummat vaatteet	●	●	●			●	●	●
Hienopesu	●	●	●			●	●	●
Villa	●	●	●			●		●
Pikapesu 30	●	●	●			●		●
Teho 60 minuuttia	●	●	●			●		●*

* : Tämä vaihtoehto kuuluu ohjelmaan automaattisesti, eikä sitä voi poistaa.

** : Tämä toiminto on automaattisesti mukana ohjelmassa, mutta voit kytkeä sen halutessasi pois.

Pesukoneen käyttö

■ Käyttötiedot

Ohjelma	Max RPM		
	F14**	F12**	F10**
Puuvilla	1400	1200	1000
Puuvilla-Eko	1400	1200	1000
Tekokuidut	1000	1000	1000
Sekalainen pyykki	1400	1200	1000
Vauvanvaatteet	1000	1000	1000
Hiljainen yöohjelma	1000	1000	1000
Herkkäihoisille	1400	1200	1000
Vuodevaatteet	1000	1000	1000
Ulkoiluvaatteet	800	800	800
Tummat vaatteet	1400	1200	1000
Hienopesu	800	800	800
Villa  	800	800	800
Pikapesu 30	1400	1200	1000
Teho 60 minuuttia	1400	1200	1000

HUOMAUTUS

- Puolikoneellisten pääpesuohjelmien tiedot.

Ohjelma	Aika minuuteissa	Jäljellä oleva kosteuspiitoisuus			Vesi litroissa	Energia kWh:ssa
		1400 rpm	1200 rpm	1000 rpm		
Puuvilla (40°C)	95	44 %	53 %	53 %	42	0,77
Puuvilla-Eko (60°C)	120	44 %	53 %	53 %	55	0,96
Herkkäihoisille (40°C)	105	44 %	53 %	53 %	42	0,77

Pesukoneen käyttö

■ Ohjauspaneeli

SMARTDIAGNOSIS™ -toiminto löytyy vain tuotteista, jotka on merkitty "SMARTDIAGNOSIS™" -merkinnällä.



Virta

- Kone Käynnistetään ja virta katkaistaan virtakytkintä painamalla.
- Ajustustoiminto peruutetaan tätä painiketta painamalla.

Ohjelman valitsin

- Valittavana on erilaisia ohjelmia pyykin ominaisuuksien mukaan.
- Kun toiminto tai ohjelma on aktivoitu, sitä vastaava valo syttyy.

Käynnistys/Pysäytys

- **Käynnistys/Pysäytys**-painiketta käytetään pesuohjelman käynnistämiseen tai pysäyttämiseen.
- Mikäli pesuohjelma on syytä pysäyttää väliaikaisesti, paina **Käynnistys/Pysäytys**-painiketta.
- Kun ohjelma on keskeytetty, virta katkeaa automaattisesti 4 minuutin kuluttua.

Lisätietoja ohjelmasta

- Valitse näiden painikkeiden avulla haluamasi lisätoiminnot pesuohjelmaan.

LED-näyttö

- Näyttö näyttää valitut toiminnot, arvon jäljellä olevasta pesuajasta, Valinnat ja pesukoneen viestien tilan. Näyttö on päällä koko ohjelman ajan.

Valinnat

- Tästä voit valita asetukset. Tehtyäsi valinnat, niiden merkit syttyvät näyttöön.

Pesukoneen käyttö

■ Lisävalinnat

Ajastus (Time Delay)

Ajastimella voit siirtää pesun loppumisaikaa. Pyykinpesukone käynnistyy automaattisesti ja pysähtyy määritetyn ajan kuluttua.

● HUOMAUTUS

- Ajastimen osoittama aika on se aika joka kuluu siihen hetkeen, jolloin ohjelma on suoritettu loppuun. Todellinen pesuaika saattaa vaihdella vedenoton, lämpötilan ja muiden tekijöiden mukaan..

1. Paina virtapainiketta.
2. Valitse ohjelma.
3. Paina Ajastus-painiketta ja aseta haluamasi pesun päättymisaika.
4. Paina Käynnistys/Pysäytys-painiketta.

Rypistymisen esto (Crease Care)

Jos haluat estää vaatteiden rypistymisen, valitse Rypistymisen esto -painike.

1. Paina virtapainiketta.
2. Valitse ohjelma.
3. Paina **Rypistymisen esto** (Crease care)-painiketta.
4. Paina Käynnistys/Pysäytys-painiketta.

Suosikki (Favorite)

Suosikkiohjelman avulla voit tallentaa räätälöidyn ohjelman tulevaa tarvetta varten.

1. Paina virtapainiketta.
2. Valitse ohjelma.
3. Valitse asetukset (pesutapa, huuhteluiden määrä, linkousnopeus, veden lämpötila jne.).
4. Pidä Suosikkiohjelma (Favorite)-painiketta painettuna 3 sekunnin ajan.

Suosikkiohjelmasi on nyt tallennettu tulevaa tarvetta varten.

Voit käyttää ohjelmaa valitsemalla Suosikkiohjelman ja painamalla Käynnistys/pysäytys-painiketta.

Esipesu (Pre Wash)

Jos pyykki on hyvin likaista, kannattaa valita tehokas esipesuohjelma.

1. Paina virtapainiketta.
2. Valitse ohjelma.
3. Paina **Esipesu** (Pre Wash)-painiketta.
4. Paina Käynnistys/Pysäytys-painiketta.

Pesukoneen käyttö

■ Valinnat

Lämmin huuhtelu (Medic Rinse)

Viimeinen huuhtelu tehdään lämpimällä vedellä parhaan mahdollisen huuhtelutuloksen saavuttamiseksi.

1. Paina virtapainiketta.
2. Valitse ohjelma.
3. Paina Lämmin huuhtelu-painiketta ja aseta haluamasi pesun päättymisaika.
4. Paina Käynnistys/Pysäytys-painiketta.

Pesutehon valinta

- **Pesuaajan lyhennys** (Time Save): Tämä valinta lyhentää pesuaikaa.
- **Pesutehon lisäys** (Intensive): Jos pyykki on normaalia likaisempaa, kannattaa käyttää tehokasta pidennettyä ohjelmaa.

Huuhtelu (Rinse)

- **Lisähuuhtelu + Pyykki jää veteen** (Rinse++Hold): Lisähuuhtelu, johon ohjelma päättyy. Voit tyhjentää pyykinpesukoneen painamalla käynnistyspainiketta.
- **Normaali + Pyykki jää veteen** (Normal+Hold): Ohjelma päättyy huuhtelun jälkeen. Voit tyhjentää pyykinpesukoneen painamalla käynnistyspainiketta.
- **Lisähuuhtelu+** (Rinse++): Kaksi lisähuuhtelua.
- **Lisähuuhtelu** (Rinse+): Yksi lisähuuhtelu.

Veden lämpötila (Temp.)

- Voit valita Veden lämpötila painamalla Veden lämpötila (Temp.)-painiketta.
 - Kylmä (hanasta tulevaa vettä ei lämmitetä)
 - 30 °C, 40 °C, 60 °C, 95 °C
- Veden lämpötila voidaan valita ohjelman ja pyykkityypin mukaan.

Linkous (Spin)

- Linkousteho voidaan valita painelemalla Linkous (Spin) -nappia.

Huuhtelu+Linkous (Rinse+Spin):

Vain huuhdeltavat ja lingottavat vaatteet ja tekstiilit. Erillinen ohjelma.

1. Paina virtapainiketta.
2. Valitse ohjelma.
3. Oletusohjelma (Option)-painiketta. Huuhtelu+Linkous-merkki syttyy (Rinse+Spin).
4. Paina Käynnistys/Pysäytys-painiketta.

■ Muut toiminnot

Pelkkä linkous

1. Paina virtapainiketta.
2. Valitse linkousnopeus.
3. Paina Käynnistys/Pysäytys-painiketta.

ⓘ HUOMAUTUS

- Mikäli "Ei linkousta"-toiminto on valittu, pesukone pyörii ohjelman loputtua hiijalleen hetken aikaa veden tyhjentämiseksi.

Pesukoneen käyttö

■ Lapsilukko

Lukitse kaikki säätöpainikkeet, kun haluat estää asetusten muuttamisen. Lapsilukkoa voidaan käyttää vain pesuohjelman käynnistyttyä.

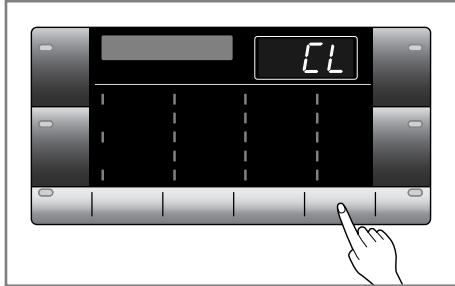

Säätöpaneelin lukitseminen eli lapsilukon kytkeminen

1. Paina Lapsilukko-painikkeita yhtä aikaa 3 sekunnin ajan.
2. Kuulet äänimerkin ja LED-näyttö tulee hetkeksi merkki "CL".
Kun lapsilukko on päällä, kaikki painikkeet virtapainiketta lukuun ottamatta on lukittu.

ⓘ HUOMAUTUS

- Kun lapsilukko on päällä, LED-näyttö vaihtelee "CL"-merkki ja jäljellä oleva ohjelma-aika. Virran katkaiseminen ei nollaa lapsilukkoasetusta. Lapsilukko on otettava pois käytöstä ennen kuin voit käyttää muita toimintoja.

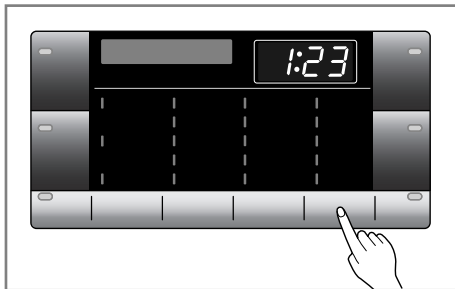

Säätöpaneelin lukituksen poistaminen

1. Paina Lapsilukko-painikkeita yhtä aikaa 3 sekunnin ajan.
2. Kuulet äänimerkin ja LED-näyttö tulee käynnissä olevan ohjelman jäljellä oleva aika.

■ Äänimerkki päällä/pois päältä

Äänimerkki päällä/pois päältä-toiminto voidaan asettaa vain pesuohjelman aikana.

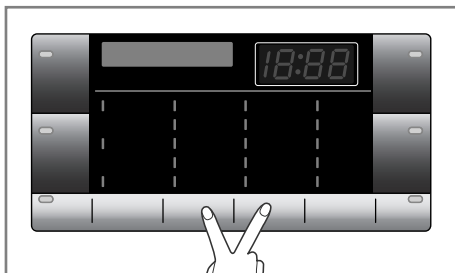

1. Paina virtapainiketta.
 2. Paina Käynnistys/Pysäytys-painiketta.
 3. Paina Veden lämpötila (Temp.) ja Huuhtelu (Rinse)-painikkeita yhtä aikaa 3 sekunnin ajan äänimerkkitoiminnon asettamiseksi.
- Kun äänimerkkitoiminto on asetettu, asetus pysyy muistissa myös virrankatkaisun jälkeen.

ⓘ HUOMAUTUS

- Jos haluat ottaa äänimerkin pois käytöstä, toista prosessi.

Pesukoneen käyttö

■ Koneen puhdistusohjelma (Tub Clean)

Koneen puhdistusohjelma on pesukoneen sisäosien puhdistamiseen tarkoitettu erikoisohjelma, jossa käytetään runsaasti vettä ja suurta linkousnopeutta. Käytä puhdistusohjelmaa säännöllisesti.

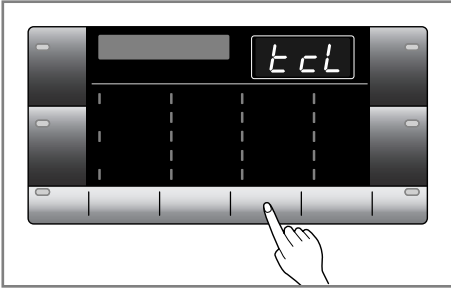

1. Poista pyykkiä koneesta ja sulje luukku.
2. Avaa pesuainelokero ja lisää pesuainelokeroon nestemäistä valkaisuainetta (esim. Calgon).
3. Sulje pesuainelokero varovasti.
4. Kytke koneeseen virta ja pidä sitten **Koneen puhdistusohjelma**-painikkeita painettuna 3 sekunnin ajan. LED-näyttö tulee merkki " t c L ".
5. Paina Käynnistys/Pysäytys-painiketta.
6. Kun ohjelma on valmis, avaa luukku ja anna luukun, palkeiden ja lasiosan kuivua.

⚠ HUOMAUTUS

- Älä käytä pesuainetta puhdistusohjelman aikana.
- Liiallinen vaahdo voi aiheuttaa vuodon.

⚠ HUOMIO

- Huolehdi siitä, etteivät lapset kiipeä rumpuun luukun ollessa auki.

■ Luukun lukitus ja Tunnistus

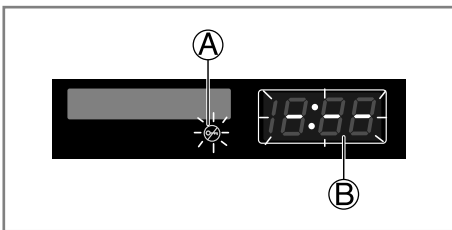





- **(A) Luukun lukitus**-Turvallisuussyistä luukku lukittuu koneen ollessa käytössä. Tällöin Luukun lukitus -merkkivalo syttyy. Luukun avaaminen on turvallista, kun merkkivalo on sammunut.
- **(B) Tunnistus**-merkkivalo syttyy pesuohjelman alussa, kun kone pyörii hiljalleen ja määrittää, kuinka paljon rumpuun on laitettu pyykkiä. Tämä kestää hetkisen.

Pesuaineen annostelu

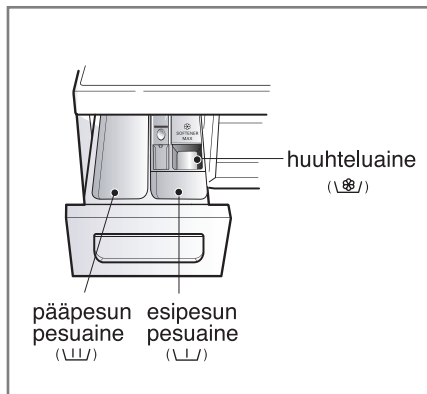
■ Pesu- ja huuhteluaineiden annostelu

► Pesuainelokero



- Vain pääpesu → 
- Esipesu + pääpesu →  • 

⚠ VAROITUS

- Pidä kaikki pesuaineet lasten ulottumattomissa myrkytysvaaran vuoksi.
- Liika pesuaineen, valkaisuaineen tai huuhteluaineen annostelu voi aiheuttaa ylivuodon.
- Annostele vain tarvittava määrä pesuainetta.

► Huuhteluaineen annostelu

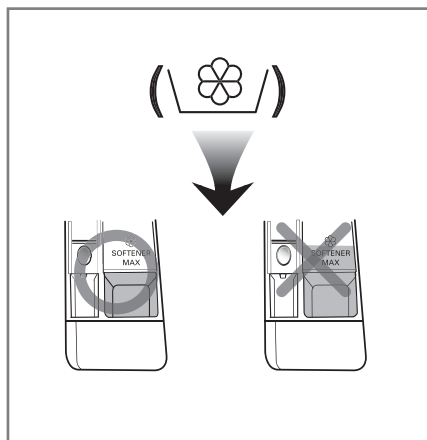

- Älä ylitä enimmäismäärän merkkiä. Yliäyttö saattaa johtaa siihen, että huuhteluainetta pääsee koneeseen liian aikaisin, jolloin se saattaa tahrata vaatteita. Sulje pesuainelokero varovasti.
- Älä jätä huuhteluainetta lokeroon pidemmäksi ajaksi kuin kahdeksi päiväksi (huuhteluaine saattaa kovettua).
- Kone ottaa huuhteluaineen automaattisesti viimeisen huuhtelun yhteydessä.
- Älä avaa pesuainelokerikkoa koneen ottaessa vettä.
- Älä käytä liuottimia (kuten bentseeniä jne.).

⚠ HUOMAUTUS

- Älä annostele huuhteluainetta suoraan kankaalle.

Pesuaineen annostelu

► Pesuaineen annostelu

- Pesuainetta tulee käyttää maksimissaan pakkauksen kyljessä olevien valmistajan antamien ohjeiden mukaan.
- Jos pesuainetta annostellaan liikaa, rumpuun kehittyä liikaa vaahtoa, joka huonontaa pesutulosta ja kuormittaa laitetta.
- Suosittelemme käytettävän jauhemaista pesuainetta parhaan pesutuloksen saavuttamiseksi.
- Jos haluat käyttää nestemäistä pesuainetta, noudata pesuainevalmistajan antamia ohjeita annosteluun.
- Voit käyttää nestemäistä pesuainetta normaalisti annostelemalla pesuainelokeroon mikäli et käytä ajastinta vaan käynnistät pesuohjelman välittömästi.
- Älä käytä nestemäistä pesuainetta käyttäessäsi pesukoneen ajastinta tai käyttäessäsi esipesua (PreWash).
- Jos vaahtoa on liikaa, vähennä pesuaineen määrää.
- Pesuaineen annostelua voidaan muuttaa veden lämpötilan, veden kovuuden, pyykin määrän ja likaisuuden mukaan. Paras pesutulos saadaan välttämällä vaahton muodostusta.

▲ VAROITUS

• Älä anna pesuaineen kovettua.

Kovettunut pesuaine voi johtaa tukoksiin ja huonontaa huuhtelutulosta. Se voi myös aiheuttaa ei-toivottua hajua pyykkiin.

▲ HUOMAUTUS

- Täysi koneellinen: valmistajan ohjeiden mukaan.
 - Vajaa koneellinen: 3/4 normaalista annostuksesta.
 - Vähimmäiskoneellinen: 1/2 täydestä koneellisesta.
- Pesuaine otetaan lokerosta pesuohjelman alussa.

► Vedenpehmennin

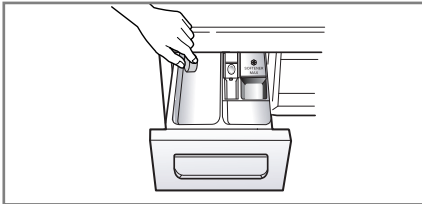

- Vedenpehennintä (esim. Calgon) voi käyttää erittäin kovan veden alueilla, jotta voidaan vähentää pesuaineen käyttöä. Laimenna pakkauksen ohjeiden mukaan. Lisää ensin pesuaine ja sitten vedenpehennin.
- Käytä pesuainetta sama määrä kuin pehmeälle vedelle.

► Pesutablettien käyttö

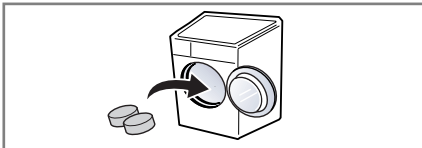

1. Avaa luukku ja pane pesutabletti suoraan rumpuun.

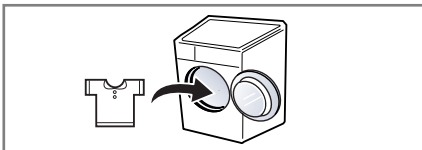

2. Täytä rumpu pyykillä ja sulje luukku.

Huolto

- Ennen koneen sisustan puhdistusta tulee verkkojohto irrottaa pistorasiasta sähköiskun tai sen vaaran välttämiseksi.
- Sulje täyttöhana, jos pesukone jää yksin pitkäksi aikaa (esimerkiksi loman ajaksi), erityisesti jos koneen läheisyydessä ei ole lattiakaivoa.
- Kun pesukone heitetään pois, sen verkkovirtajohto tulee irrottaa ja hävittää.
- Samoin myös luukun lukituslaite tulee hävittää. Näin pesukone on turvallisempi lapsille.

■ Täyttösuodatin

- Mikäli vesi ei pääse pesuainelokerikkoon, näytöllä vilkkuu vikailmoitus "IE".
- Mikäli vesi on kovaa tai siinä on kalkkisaostumia, täyttösuodatin saattaa tukkeutua helposti. Sen vuoksi se kannattaa puhdistaa aika ajoin.

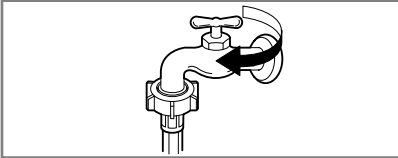

1. Sulje vesihana.

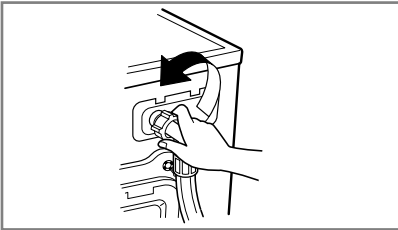

2. Kierrä irti täyttöletku.

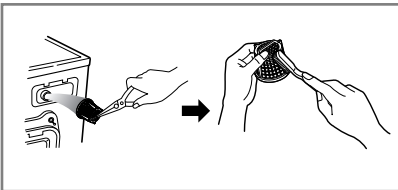

3. Puhdista suodatin kovaharjaksisella harjalla.

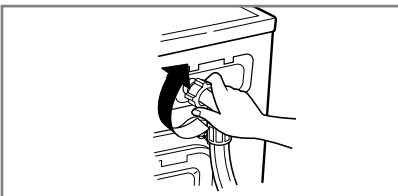

4. Aseta täyttöletku paikalleen ja kiristä liitos.

Huolto

■ Nukkasihti

- Nukkasihti kerää pyykin seassa olevat irtolangat ja pienet esineet.
Tarkista nukkasihti säännöllisin väliajoin, jotta kone toimisi mahdollisimman hyvin.

▲ HUOMIO

- Tyhjennä kone ensin poistoletkun avulla ja avaa sitten nukkasihti ja poista siellä olevat esineet.
Koneesta tuleva vesi saattaa olla kuumaa.
- Anna veden jäähtyä ennen nukkasihdin puhdistamista, hätätyhjennystä tai luukun avaamista hätätilanteessa.

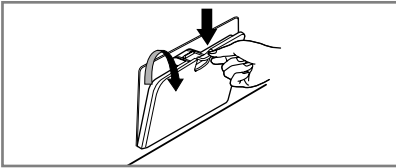

1. Avaa alavaipan suojus.
Vedä poistoletku ulos.



2. Irrota poistoletkun korkki.
Avaa nukkasihti kääntämällä vasemmalle.

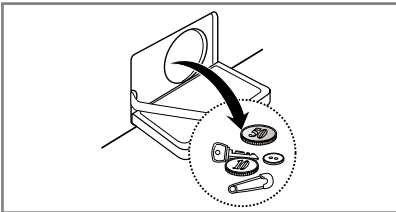

3. Poista mahdolliset vieraat esineet nukkasihdistä.

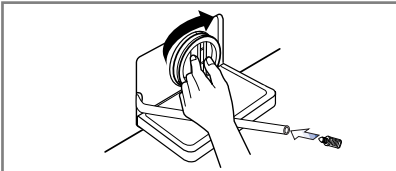

4. Kierrä puhdistuksen jälkeen nukkasihti paikoilleen ja laita poistoletkun korkki paikoilleen.

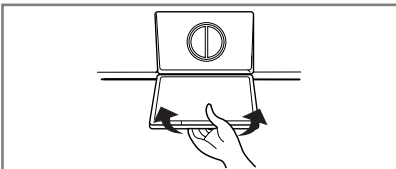

5. Sulje alavaipan suojus.

Huolto

■ Pesuainelokero

- Pesuainetta ja huuhteluainetta saattaa ajan mittaan jäädä pesuainelokeroon.
- Puhdista lokero silloin tällöin juoksevalla vedellä.
- Lokeron voi tarvittaessa irrottaa koneesta painamalla salpaa alaspäin ja vetämällä lokero ulos.
- Puhdistuksen helpottamiseksi huuhteluainelokeron yläosan voi irrottaa.

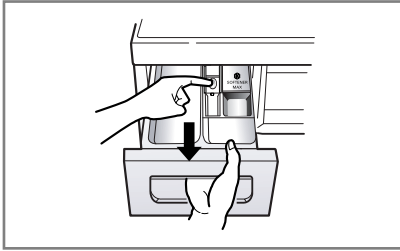

1. Vedä pesuainelokero ulos.

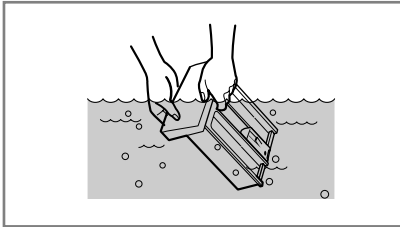

2. Puhdista lokero juoksevan veden alla.

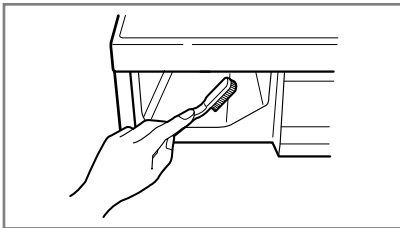

3. Poista pesuainejäämät esim. vanhalla hammasharjalla.

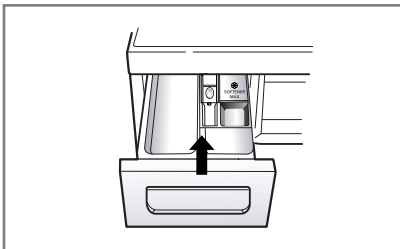

4. Laita lokero takaisin paikalleen.

Huolto

■ Pesukoneen rumpu

- Mikäli pesukonetta käytetään alueella, jolla vesi on kovaa, kalkkisaostumia kerääntyy paikkoihin, joista niitä on vaikea havaita ja poistaa. Ajan mittaan saostumat aiheuttavat tukkeutumia laitteissa ja mikäli niitä ei tarkisteta säännöllisesti, laitteet saattavat rikkoutua.
- Vaikka pesukoneen rumpu on valmistettu ruostumattomasta teräksestä, pienet metalliesineet (mm. paperiliittimet ja hakaneulat) saattavat aiheuttaa sille ruostevaurioita.
- Pesukoneen rumpu on syytä puhdistaa säännöllisesti.
- Kalkinpoistoainetta tai väri-tai valkaisuaineita käytettäessä on syytä varmistaa, että ne soveltuvat pesukoneessa käytettäviksi.
- Kalkinpoistoaine saattaa sisältää pesukonetta vahingoittavia ainesosia.
- Tahrat tulee poistaa ruostumattomalle teräkselle tarkoitettulla puhdistusaineella.
- Puhdistukseen ei saa käyttää teräsvillaa.

■ Pesukoneen puhdistus

► Ulkopinnat

- Pesukoneesta huolehtiminen pidentää sen käyttöikä.
- Koneen ulkopinta voidaan puhdistaa lämpimällä vedellä ja miedolla, naarmuttamattomalla talouspuhdistusaineella.
- Puhdista roiskeet aina välittömästi. Pyyhi kostealla rievulla.
- Vältä pintamateriaalin vahingoittamista terävillä esineillä.
- Älä käytä metyleenialkoholia, liuottimia tai muita vastaavia tuotteita.

► Sisäosat

- Pyyhi koneen luukun ympäristö, kumitiivisteiden poimut ja luukun lasi.
- Voit pestä koneen sisäosat tehokkaasti käyttämällä koneen puhdistusohjelmaa (ks.sivu 23).
- Toista tarvittaessa.

▲ HUOMAUTUS

- Poista kovan veden aiheuttamat saostumat vain pesuaineilla, jotka soveltuvat pesukoneessa käytettäviksi.

■ Talvisäilytysohjeet

Mikäli kone pannaan talveksi säilöön tiloihin, joiden lämpötila saattaa laskea alle nollan tai mikäli sitä siirretään pakkasessa, on syytä noudattaa seuraavia talvisäilytysohjeita, jotta kone ei vahingoittuisi.

- Sulje vesihana.
- Irrota täyttöletku hanasta ja poista letkuun mahdollisesti jäänyt vesi.
- Liitä verkkojohto maadoitettuun pistorasiaan.
- Lisää koneeseen 3,8 litraa myrkytöntä vapaa-ajan ajoneuvojen jäänestoainetta rummun tyhjentämiseen. Sulje luukku.
- Käynnistä linkous ja linkoa noin minuutin ajan, kunnes kaikki vesi on poistunut. Kaikki jäänestoaine ei kuitenkaan poistu.
- Irrota verkkojohto pistorasiasta, kuivaa rumpu sisältä ja sulje luukku.
- Irrota pesuainelokerikko. Tyhjennä siinä mahdollisesti oleva vesi ja kuivaa lokerot.
- Varastoi pesukone pystysuorassa asennossa.
- Jäänestoaine poistetaan varastoinnin jälkeen käyttämällä pesukoneessa yksi pesuohjelma pesuaineen kanssa ilman pyykkiä.

Vianetsintäopas

- Tässä pesukoneessa on automaattiset turvatoiminnot, jotka havaitsevat ja määrittävät viat varhaisessa vaiheessa sekä suorittavat korjaavia toimenpiteitä tarvittaessa. Mikäli kone ei toimi toivotulla tavalla tai mikäli se ei toimi lainkaan, tarkista seuraavat kohdat ennen kuin kutsut huoltohenkilön paikalle.

■ Ongelman tunnistaminen











Oire	Mahdollinen syy	Ratkaisu
Kolina ja pauke	<ul style="list-style-type: none"> • Rummussa tai pumpussa saattaa olla vieraita esineitä, kuten kolikoita tai hakaneuloja. 	<p>Pysäytä pesukone ja tarkista rumpu ja poistosuodatin.</p> <p>Mikäli ääni jatkuu koneen uudelleen käynnistämisen jälkeen, ota yhteyttä valtuutettuun huoltoliikkeeseen.</p>
Tömähtely	<ul style="list-style-type: none"> • Täysi koneellinen saattaa tömähdellä. Tämä on usein täysin normaalia. 	<p>Mikäli ääni jatkuu, pyykki on todennäköisesti jakautunut rummussa epätasaisesti. Pysäytä ohjelma ja jaa pyykki tasaisemmin.</p>
Tärinä	<ul style="list-style-type: none"> • Onko kaikki kuljetustukipultit ja pakkausmateriaali poistettu? • Ovatko koneen jalat tukevasti maassa? 	<p>Mikäli kuljetustukia ei ole irrotettu asennuksen yhteydessä, lue tukipulttien irrotusohjeet asennusohjeista.</p> <p>Pyykki on jakautunut rummussa epätasaisesti. Pysäytä kone ja järjestä pyykki uudelleen.</p>
Pesukoneesta vuotaa vettä.	<ul style="list-style-type: none"> • Täyttöletkun liitos on löystynyt joko hanan tai tiivisteen kohdalta. • Talon viemäri on tukossa. 	<p>Tarkista letkun liitos ja kiristä tarvittaessa.</p>
Liikaa vaahtoa		<p>Puhdista tukos. Ota tarvittaessa yhteyttä putkimieheen.</p> <p>Onko pesuainetta liikaa tai onko pesuaine vääränlaista? Liika vaahto saattaa aiheuttaa vuotoja. Tarkista muut talon hanat.</p>
Kone ei täyty tai se täyttyy hitaasti.	<ul style="list-style-type: none"> • Vedentulo alueella ei ole riittävä. • Vesihana ei ole täysin auki. • Täyttöletku on mutkalla. • Täyttöletkun suodatin on tukossa. 	<p>Avaa hana täysin.</p> <p>Suorista letku.</p> <p>Tarkista täyttöletkun suodatin.</p>
Kone ei tyhjenny tai se tyhjentyy hitaasti.	<ul style="list-style-type: none"> • Poistoletku on mutkalla tai tukossa. • Nukkasihti on tukossa. 	<p>Puhdista ja suorista poistoletku.</p> <p>Puhdista nukkasihti.</p>

Vianetsintäopas

Oire	Mahdollinen syy	Ratkaisu
Kone ei käynnisty.	<ul style="list-style-type: none"> • Verkkojohto ei ole pistorasiassa tai liitäntä on huono. • Sulake on palanut, virtakatkaisin lauennut tai on sähkökatko. • Vesihana ei ole täysin auki. 	<p>Varmista, että pistotulppa sopii pistorasiaan.</p> <p>Paina virtakatkaisinta uudelleen tai vaihda sulake. Älä lisää sulakkeen kapasiteettia.</p> <p>Mikäli ongelmana on virtapiirin ylikuormitus, anna koulutetun sähköasentajan korjata vika. Avaa vesihana.</p>
Kone ei linkoa.	<ul style="list-style-type: none"> • Tarkista, että luukku on kunnolla kiinni. 	<p>Sulje luukku ja paina Käynnistys/Pysäytys-painiketta. Tämän jälkeen saattaa kestää hetken ennen kuin kone alkaa lingota. Luukun on oltava lukossa ennen kuin kone voi ruveta linkoamaan.</p> <p>Lisää 1 tai 2 vaatekappaletta lisäämään tasapainoa. Järjestä pyykki uudelleen, jotta linkous voi käynnistyä.</p>
Luukku ei aukea.		<p>Kun ohjelma on käynnistynyt, luukku ei voi turvallisuusyistä avata. Tarkista, onko luukun lukon merkkivalo syttynyt. Luukun avaaminen on turvallista, kun merkkivalo on sammunut.</p>
Pesuaika pidentyy.		<p>Pesuaika vaihtelee pyykin määrän, vedenpaineen, veden lämpötilan ja muiden käyttöominaisuuksien mukaan. Mikäli kone havaitsee pyykin jakaantuneen rummussa epätasaisesti tai kun vaahdonpoistoohjelma käynnistyy, pesuaika pitenee.</p>
Huuhteluinetta on annosteltu liikaa.	Liika huuhteluinneen annostelu voi aiheuttaa ylivuodon.	Annostele huuhteluinetta ohjeiden mukaan. Älä annostele yli maksimimerkinnän.
Huuhteluaine on valunut pesuun liian aikaisin.		Sulje pesuainelokero varovasti. Älä avaa pesuainelokeroa kesken ohjelman.

Vianetsintäopas

■ Virheilmoitukset

Oire	Mahdollinen syy	Ratkaisu
	<ul style="list-style-type: none"> • Vedentulo alueella ei ole riittävä. • Vesihana ei ole täysin auki. • Täyttöletku on mutkalla. • Täyttöletkun suodatin on tukossa. 	<p>Tarkista muut talon hanat. Avaa hana täysin. Suorista letku. Tarkista täyttöletkun suodatin.</p>
	<ul style="list-style-type: none"> • Poistoletku on mutkalla tai tukossa. • Nukkasihti on tukossa. 	<p>Puhdista ja suorista poistoletku. Puhdista nukkasihti.</p>
	<ul style="list-style-type: none"> • Pyykkiä on liian vähän. • Pyykki on jakaantunut rummussa epätasaisesti. • Laitteen epätasapainon tunnistin on käynnistynyt ja suorittaa korjaustoimenpiteitä. Mikäli koneessa on yksittäisiä painavia vaatekappaleita kuten kylpymatto, kylpytakki jne. järjestelmä saattaa lopettaa linkouksen tai keskeyttää sen kokonaan mikäli ongelma ei ole korjaantunut useiden linkousyritysten jälkeen. • Mikäli pyykki on pesun jälkeen liian märkää, pane koneeseen pieniä vaatteita tasoittamaan rummullista ja käynnistä linkous uudelleen. 	<p>Lisää 1 tai 2 vaatekappaleita lisäämään tasapainoa. Järjestä pyykki uudelleen, jotta linkous voi käynnistyä.</p>
	 <ul style="list-style-type: none"> • Varmista, että luukku on kiinni. 	<p>Sulje luukku. * Mikäli dE ei poistu näytöltä, kutsu paikalle huoltohenkilö. (☎ 0800-0-54-54)</p>
		<p>Irrota pistotulppa pistorasiasta ja kutsu paikalle huoltohenkilö. (☎ 0800-0-54-54)</p>
	<ul style="list-style-type: none"> • Viallinen vesiventtiili on aiheuttanut ylitäytön. 	<p>Sulje vesihana. Irrota pistotulppa pistorasiasta. Kutsu paikalle huoltohenkilö. (☎ 0800-0-54-54)</p>
	<ul style="list-style-type: none"> • Veden määrän tunnistin on epäkunnossa. 	<p>Kutsu paikalle huoltohenkilö. (☎ 0800-0-54-54)</p>
	<ul style="list-style-type: none"> • Moottorin ylikuormitus. 	<p>Anna pesukoneen moottorin jäähtyä 30 minuutin ajan ja käynnistä ohjelma sitten uudelleen.</p>
	<ul style="list-style-type: none"> • Pesukoneen virransyötössä on tapahtunut virhe. 	<p>Käynnistä ohjelma uudelleen.</p>

Vianetsintäopas

▲ HUOMAUTUS

- SMARTDIAGNOSIS™ –toiminto löytyy vain tuotteista, jotka on merkitty “SMARTDIAGNOSIS™” -merkinnällä. Huomaa, että SMARTDIAGNOSIS™ ei välttämättä toimi kaikilla matkapuhelimilla.

■ SMARTDIAGNOSIS™-Toiminnon käyttö

- Käytä tätä toimintoa VAIN kun sinua on ohjeistettu käyttämään sitä LG:n asiakaspalvelun toimesta. Toiminto antaa faxin kaltaisia äänimerkkejä, joilla on merkitystä vain LG:n asiakaspalvelulle.
- SMARTDIAGNOSIS™-toimintoa ei voi käyttää mikäli laitteeseen ei tule virtaa. Mikäli näin käy, vikadiagnosia ei voi tehdä SMARTDIAGNOSIS™ -toiminnon avulla.

Mikäli kohtaat ongelmia pesukoneesi kanssa, soita LG:n asiakaspalveluun (tekninen tuki).

Toimi LG:n asiakaspalveluhenkilön ohjeiden mukaan, ja tee pyydettyessä seuraavat toiminnot:

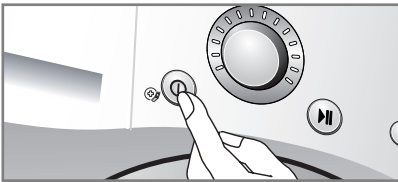

1. Paina Virtapainiketta-näppäintä kytkeäksesi virran pesukoneeseen. Älä paina muita näppäimiä tai käännä ohjelmavalitsinkiekkoa.

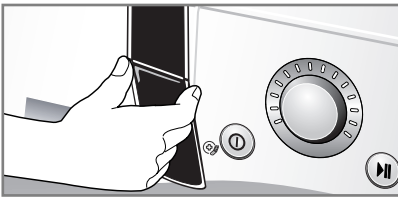

2. Mikäli asiakaspalvelu pyytää, vie puhelimesi mikrofoni Virtapainiketta-näppäimen tuntumaan.

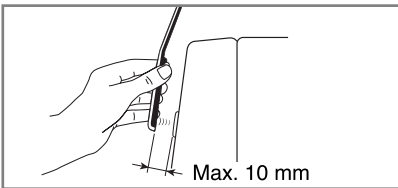

3. Paina ja pidä pohjassa “Veden lämpötila” –näppäintä 3 sekunnin ajan. Pidä samalla puhelimesi mikrofoni Virtapainiketta-näppäimen tuntumassa.
4. Pidä puhelin paikallaan kunnes pesukoneen antama merkkiääni loppuu. Tämä kestää noin 17 sekuntia ja pesukone näyttää ajan kulumisen näytöllä.
 - HUOMIO! : älä liikuta puhelinta pois Virtapainiketta-näppäimen tuntumasta ennen kuin merkkiäänet loppuvat.
 - Mikäli LG:n asiakaspalvelija ei syystä tai toisesta saa tallennettua merkkiääntä kokonaisuudessaan, sinua pyydetään toistamaan edelliset kohdat.
 - Painamalla Virtapainiketta-näppäintä uudelleen lopetat SMARTDIAGNOSIS™ -toiminnon.
5. Kun ajanlasku näytöllä on loppunut ja merkkiäänet ovat loppuneet, palaa keskustelemaan LG asiakaspalvelijan kanssa. Hän analysoi laitteessa olevan vian ja ohjeistaa sinua mahdollisiin jatkotoimenpiteisiin.

Vanhojen laitteiden hävittäminen

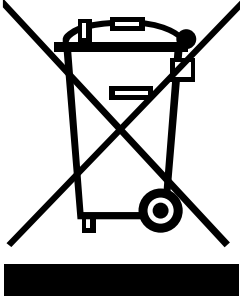

1. Tämä merkki tuotteessa tarkoittaa, että tuote kuuluu sähkö- ja elektroniikkalaiteromusta annetun EU-direktiivin 2002/96/EY soveltamisalaan.
2. Kaikki elektroniset laitteet ovat ongelmajätettä, joten ne on toimitettava paikalliseen keräyspisteeseen.
3. Vanhan laitteen asianmukainen hävittäminen ehkäisee mahdollisia ympäristöön ja terveyteen kohdistuvia haittavaikutuksia.
4. Lisätietoa vanhan laitteen hävittämisestä saat ottamalla yhteyden paikallisiin viranomaisiin, kierrätyskeskukseen tai myymälään, josta ostit laitteen.

⚠ HUOMAUTUS

- Kun pesukone heitetään pois, sen verkkovirtajohto tulee irrottaa ja hävittää. Samoin myös luukun lukituslaite tulee hävittää. Näin pesukone on turvallisempi lapsille.

Takuu ei kata:

- Huoltokäyntejä asiakkaan luo opastamaan laitteen käytössä.
- Vääränsuuruiseen jännitteeseen kytkemisestä aiheutunutta vikaa.
- Onnettomuuden, laiminlyönnin tai väärinkäytön aiheuttamaa vikaa.
- Muun kuin tavallisen, käyttöohjeen mukaisen kotikäytön aiheuttamaa vikaa.
- Ohjeita laitteen käyttöön tai tuotteen asetusten muuttamista.
- Tuhoeläinten, kuten rottien tai torakoiden, aiheuttamaa vikaa.
- Normaalia melua tai tärinää, esim. vedentyhjennysääni, rummun pyörimisääni tai merkkiäänet.
- Asennuksen korjaamista, kuten laitteen tasausta tai poistoputken säätämistä.
- Normaalieja, käyttöohjeessa kuvattuja kunnossapitotoimenpiteitä.
- Vieraiden esineiden (esim. kivet, naulat, kaaritutet ja napit) poistoa laitteen pumpusta tai poistoletkun suodattimesta.
- Sulakkeiden vaihtoa, johdotusta tai viemäröintiä.
- Virheellisesti tehtyjen korjausten oikaisua.
- Viallisen laitteen aiheuttamia suoria ja epäsuoria vahinkoja käyttäjän omaisuudelle.
- Takuu ei kata laitteen kaupallista käyttöä.

(Esim.: julkiset tilat, kuten yleiset kylpytilat, majoitustilat, kuntokeskukset, asuntolat.)

Mikäli laite on asennettu muunlaiseen tilaan kuin näissä ohjeissa on kuvattu, vioittuneen laitteen tai sen osan kuljetuksesta tai korjauksesta aiheutuvat kustannukset maksaa omistaja.

BRUGERMANUAL

Vaskemaskine

Før du påbegynder installation, skal du læse disse instruktioner omhyggeligt. Det vil forenkle installationen og sørge for, at vaskemaskinen er installeret korrekt og sikkert. Efterlad disse instruktioner i nærheden af vaskemaskinen efter installationen til fremtidig reference.

F14A8FD(1~9)

F12A8FD(1~9)

F10A8FD(1~9)

Indholdsfortegnelse

Indholdsfortegnelse2

Produktegenskaber3

Vigtige sikkerhedsinstruktioner

Vigtige sikkerhedsinstruktioner	4
Grundlæggende sikkerhedsforanstaltninger	5
Gem disse instruktioner	6

Specifikationer7

Installation

Fjernelse af emballagen.....	8
Fjernelse af transportsikringer	8
Krav til installationssted	9
Tilslutning af indløbsslange for vandtilførsel.....	11
Installation af afløbsslange	13
Justering af hældningsgrad.....	14

Sådan bruges vaskemaskinen

Sådan betjener du vaskemaskinen	16
Forberedelser inden vask	17
Oversigt over vaskeprogrammer	18
Ekstra Tilvalg	19
Driftsdata	20
Kontrolpanel	21
Ekstra programmer	22
- Tidsforskydning.....	22
- Anti-krøl	22
- Favorit	22
- Forvask	22
Ekstra valgmuligheder	23
- Klinisk skylning	23
- Vask	23
- Skylning	23
- Temp.	23
- Centrifugering	23
- Skylning+Centrifugering	23
Andre funktioner.....	23
- Kun centrifugering.....	23
Børnesikring.....	24
Bip on/off.....	24
Rengøring af tromlen	25
Dørlås og Registrerer.....	25

Tak for at du valgte en LG
Fuldautomatisk Vaskemaskine.

Vær venlig at læse brugermanualen
nøje, da den giver instruktioner vedr.
sikker installation, brug og
vedligeholdelse.

Gem manualen for fremtidig brug.

Notér venligst din vaskemaskines
model og serienummer ned.

Modelnr.

Fabrikationsnr.

Købsdato

Tilsætning af vaskemiddel

Tilsætning af vaskepulver og skyllemiddel	26
--	----

Vedligeholdelse

Indløbsslængens filter	28
Afløbspumpens filter	29
Sæbeskuffe	30
Vasketromlen	31
Rensning af vaskemaskinen	31
Vinter-instrukser	31

Fejlfinding

Fejlfinding.....	32
Fejlmeddelelse.....	34
Sådan bruger du SMARTDIAGNOSIS™	35

Vilkår for garanti.....36

Produktegenskaber



■ Direct Drive

Den avancerede jævnstrømsmotor anvender ikke børster og roterer tromlen direkte, uden rem og skive.



■ 6 Motion

Vaskemaskinen er i stand til at udføre forskellige tromlebevægelser eller en kombination af forskellige bevægelser, afhængigt af det valgte vaskeprogram. Dette kombineret med Direct drive motorens kontrol under centrifugering og dens evne til at dreje både til højre og venstre, forbedrer vaskeresultatet væsentligt. Dette giver et perfekt vaskeresultat hver eneste gang.



■ Undgå krøllet tøj

Krølning af vasketøj minimeres af tromlens alternative rotationsbevægelse.



■ Indbygget varmeelement

Varmeelementet varmer automatisk vandet op til den optimale temperatur for det valgte vaskeprogram.



■ Mere økonomisk, takket være et intelligent vaskesystem

Det "intelligente vaskesystem" registrerer tøj mængde og vandtemperatur og justerer vandniveau og vasketid for at optimere energi- og vandforbrug.



■ Børnesikring

Børnesikringen hindrer, at børn ved at trykke på knapperne kan ændre programindstillingerne, mens vaskemaskinen er i drift.



■ Støjreducerende styresystem

Efter at have registreret tøj mængde og balance fordeles maskinen tøj jævnt i tromlen for på denne måde at reducere støj ved centrifugering.

Vigtige sikkerhedsinstruktioner

LÆS ALLE INSTRUKTIONER OG FORKLARINGER VEDRØRENDE
INSTALLATIONEN FØR BRUG

ADVARSEL

For din egen sikkerhed, skal oplysningerne i denne brugsanvisning følges for at minimere risikoen for brand eller eksplosion, elektrisk stød, eller for at forhindre skader på ejendom, skade på personer eller død.

Din sikkerhed og andres sikkerhed er meget vigtig.

Vi har givet mange vigtige sikkerhedsmeddelelser i denne brugsanvisning og på dit apparat. Læs og overhold altid alle sikkerhedsmeddelelser.

 Dette er sikkerhedsadvarselssymbolet.
Dette symbol advarer dig om potentielle farer, der kan dræbe eller såre dig og andre.
Alle sikkerhedsmeddelelser følger sikkerhedsadvarselssymbolet og enten ordet FARE, ADVARSEL eller FORSIGTIG.

Disse ord betyder:

FARE

Du vil blive dræbt eller alvorligt kvæstet, hvis du ikke straks følger anvisningerne.

ADVARSEL

Du kan blive dræbt eller alvorligt kvæstet, hvis du ikke følger anvisningerne.

FORSIGTIG

Du kan komme lettere til skade eller forårsage skade på produktet, hvis du ikke følger anvisningerne.

Alle sikkerhedsmeddelelser vil fortælle dig, hvad den potentielle fare er, fortælle dig, hvordan du kan reducere risikoen for skader, og fortælle dig, hvad der kan ske, hvis instruktionerne ikke følges.

Vigtige sikkerhedsinstruktioner

■ Grundlæggende sikkerhedsforanstaltninger

⚠ ADVARSEL

For at reducere risikoen for brand, elektrisk stød eller personskade ved brug af vaskemaskinen, skal du følge de grundlæggende sikkerhedsforanstaltninger, herunder følgende:

- Tjek for udvendige skader før installationen. Hvis der er skader, skal du ikke installere.
- Undlad at installere eller opbevare vaskemaskinen, hvor den vil være udsat for vejret.
- Pil ikke ved knapperne.
- Undlad at reparere eller udskifte nogen del af maskinen eller forsøge nogen form for reparation, medmindre det specifikt anbefales i brugervedligeholdelsesanvisningerne eller angivet i brugerreparationsanvisningerne, som du forstår og har kvalifikationer til at udføre.
- Hold området under og omkring dine maskiner fri for brændbare materialer såsom fnug, papir, klude, kemikalier osv.
- Maskinen er ikke beregnet til at blive anvendt af små børn eller svagelige personer uden opsyn. Lad ikke børn lege på, med eller inde i denne eller andre maskiner.
- Hold små dyr væk fra maskinen.
- Lad ikke lugen stå åben.
En åben luge kan lokke børn til at hænge på lugen eller kravle ind i vaskemaskinen.
- Ræk aldrig ind i vaskemaskinen, mens den er i bevægelse. Vent indtil tromlen er standset helt.
- Vaskeprocessen kan reducere det brandhæmmende middel i tekstiler. For at undgå et sådant resultat, skal du nøje følge tøjproducentens vaske- og plejeanvisninger.
- Vask eller tør ikke genstande, der er blevet rensset i, vasket i, opblødt i, eller plettet med brændbare eller eksplosive stoffer (som f.eks. voks, olie, maling, benzin, affedtningsmidler, tørrensingsmidler, petroleum osv.), som kan antænde eller eksplodere.
Olie kan forblive i karret efter en hel cyklus, og medføre brand under tørring.
Så læg ikke olieret tøj i vaskemaskinen.
- Undgå at smække lugen i og forsøg ikke at tvinge lugen op, når den er lukket. Det kan medføre skader på vaskemaskinen.
- Når maskinen kører med høje temperaturer, kan lugen blive meget varm. Undlad at røre ved den.
- For at minimere risikoen for elektrisk stød, skal du tage stikket ud af stikkontakten eller afbryde vaskemaskinen på sikringstavlen ved at fjerne sikringen eller slukke for afbryderen, før du forsøger nogen form for vedligeholdelse eller rengøring.
- Når du frakobler strømledningen, skal du ikke trække den ud ved at tage fat i ledningen. Så kan strømledningen blive beskadiget.
- Forsøg aldrig at betjene maskinen, hvis den er beskadiget, fungerer dårligt, er delvist adskilt, eller har manglende eller ødelagte dele, herunder en beskadiget ledning eller stik.

Vigtige sikkerhedsinstruktioner

■ Grundlæggende sikkerhedsforanstaltninger

⚠ ADVARSEL

For at reducere risikoen for brand, elektrisk stød eller personskade ved brug af vaskemaskinen, skal du følge de grundlæggende sikkerhedsforanstaltninger, herunder følgende:

- **Tag stikket ud, før du kasserer en gammel maskine. Gør stikket ubrugeligt. Skær ledningen af lige bagved maskinen for at forhindre misbrug.**
- **Hvis et produkt var under vand, Ring til servicecentret.** Der er risiko for elektrisk stød og brand.
- **Maskine, der er tilsluttet til vandforsyningen med nye slangesæt. Gamle slangesæt må ikke genbruges.**
- **For at reducere risikoen for personskade, skal du overholde alle anbefalede industrisikkerhedsprocedurer, herunder brug af langærmede handsker og sikkerhedsbriller.**
Undladelse af at følge alle sikkerhedsadvarslerne i denne brugsanvisning, kan resultere i skade på ejendom, personskade eller dødsfald.
- **Tryk ikke for hårdt ned på lugen, når den er åben.** Det kan få vaskemaskinen til at vælte.

■ Gem disse instruktioner

INSTRUKTIONER OM JORDFORBINDELSE

Denne maskine skal have jordforbindelse. I tilfælde af fejlfunktion eller driftsafbrydelse vil jordforbindelse reducere risikoen for elektrisk stød ved at give strømbane med mindst modstand for elektrisk strøm. Denne maskine er udstyret med en ledning, der har jordforbindelse og jordstik. Stikke skal sættet i en passende stikkontakt, der er korrekt installeret og jordforbundet i overensstemmelse med alle lokale normer og forordninger.

- Brug ikke en adapter, da det vil eliminere jordstikket.
- Hvis du ikke har en korrekt stikkontakt, skal du kontakte en elektriker.

⚠ ADVARSEL

Forkert tilslutning af jordforbindelsen kan resultere i elektrisk stød.

Kontrollér med en uddannet elektriker eller servicetekniker, hvis du er i tvivl, hvorvidt maskinen er korrekt jordforbundet. Du må ikke ændre stikket, der følger med maskinen - hvis det ikke passer til stikkontakten, skal du have installeret en korrekt stikkontakt af en uddannet elektriker.

Specifikationer

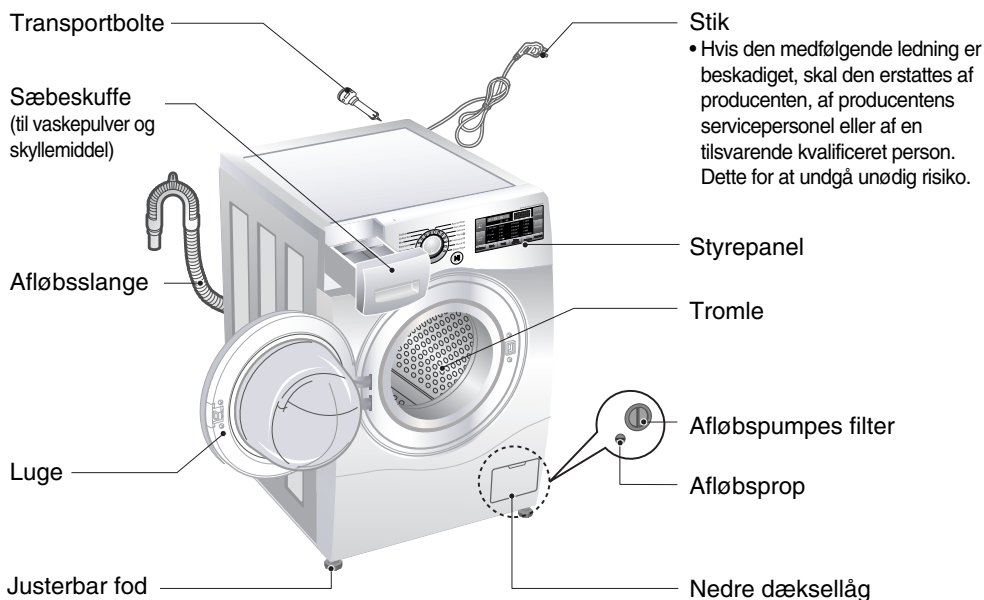

■ Navn	: Vaskemaskine med luge foran.
■ Strømforsyning	: 220 - 240 V~, 50 Hz
■ Størrelse	: 600 mm (B) × 640 mm (D) × 850 mm (H)
■ Vægt	: 68 kg
■ Max. wattia	: 2100 W (Vask) 0,33 W (Slukket tilstand - Tændt tilstand)
■ Vaskekapacitet	: 9 kg
■ Tilladt vandtryk	: 100 - 1000 kPa (1,0 - 10,0 kgf / cm ²)

* Udførelse og specifikationer kan justeres uden varsel med henblik på at forbedre de enkelte deles kvalitet.

■ Tegning: Tilbehør

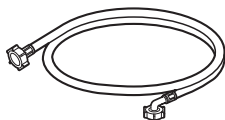

Indløbsslange



Skruenøgle.

Installation

■ Fjernelse af emballagen

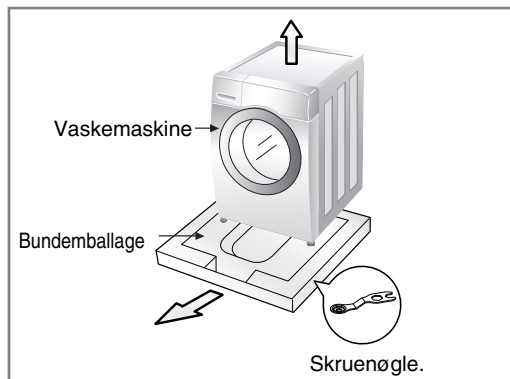

1. Fjern papkasse og skumplastfyld.
2. Løft vaskemaskinen og fjern emballagen i bunden.
3. Fjern tapen, der holder strømkablet og afløbsslangen på plads.
4. Tag indgangsslangen ud af tromlen.

ⓘ BEMAERK

- Skruenøglen til højdejustering og fjernelse af transportsikringer ligger pakket i bundemballagen.

⚠ ADVARSEL

- Emballagemateriale (fx plastfilm, flamingo) kan være farligt for børn pga. kvælningrisiko. **Opbevar emballagemateriale utilgængeligt for børn.**

■ Fjernelse af transportsikringer

For at hindre indvendige beskadigelser under transport er de fire transportsikringer fastlåst. Inden vaskemaskinen tages i brug, fjernes bolte og gummipropper. Fjernes boltene ikke, kan det forårsage kraftige vibrationer og funktionfejlf.

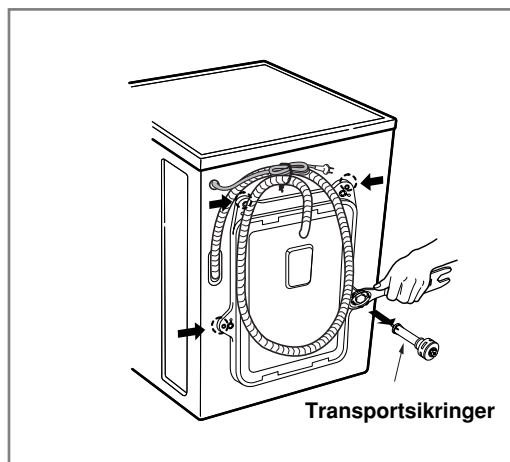

1. Løsn de fire transportsikringer med den medfølgende skruenøgle.
2. Fjern de fire transportsikringer og gummipropperne ved forsigtigt at vride propperne ud.

ⓘ BEMAERK

- Gem transportsikringerne til fremtidigt brug.
3. Hullerne tætnes med de vedlagte dæksler.

Installation

■ Krav til installationssted

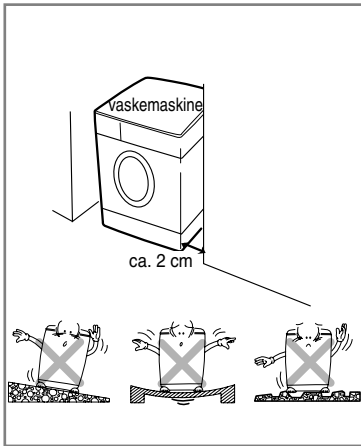

► Placering.

• Jævnt underlag:

Hældningen under vaskemaskinen må ikke være større end 1 grad.

• Strømforsyningskilde:

Der skal findes en strømforsyningskilde i højst 1,5 meters afstand fra maskinen. Kontakt aut installerør for installation.

• Sørg for god afstand til gulv og vægge:

Der må være mindst 10 cm mellem maskine og bagvæg og mindst 2 cm mellem maskine og eventuelle sidevægge. Opbevar aldrig vaskemidler eller lignende ovenpå vaskemaskinen. Dette kan skade lak og styrepanel. Tegning: Vaskemaskine, Afløbsslange, Afløbsvask, ca. 2 cm.

► Placering

Installér vaskemaskinen på et fladt, hårdt gulv. Kontroller at luftcirkulationen omkring vaskemaskinen ikke blokeres af tæpper, måtter e.l.

- Forsøg ikke at rette op på ujævnheder i gulvet ved at lægge stumper af træ, pap eller lignende materialer under vaskemaskinen.
- Hvis det ikke kan undgås at placere vaskemaskinen ved siden af et kømfur, skal isoleringsmateriale anbringes mellem de to apparater. Isoleringsmaterialet (85 x 60 cm) skal være dækket af aluminiumsfolie på den side, som vender ind mod komfuret.
- Vaskemaskinen må ikke installeres i rum, hvor temperaturen kan falde til under 0 °C.
- Installer maskinen i omgivelser, hvor en servicemontør har let adgang til den, hvis reparation skulle blive nødvendig.
- Efter vaskemaskinen er installeret, justeres alle fire fødder ved hjælp af den medfølgende specialnøgle. Sørg for at maskinen står stabilt, og at der er en afstand på ca. 20 mm mellem vaskemaskinens overkant og undersiden af bordet.

Installation

► Elektriske forbindelser

- Der må ikke benyttes forlængerledning eller dobbelt adapter.
- Hvis den vedlagte ledning er beskadiget, skal den erstattes af producenten eller producentens servicepersoner eller af en anden kvalificeret person for at undgå unødigt risiko.
- Træk altid stikket ud efter brug, og luk for vandet.
- Maskinen skal være forbundet til et strømudtag med jordforbindelse i overensstemmelse med gældende installationsforskrifter.
- Maskinen skal stå placeret på en sådan måde, at det er nemt at komme til strømudtaget.
- Servicearbejde på maskinen må kun udføres af en autoriseret servicetekniker. Reparationer, som udføres af en uautoriseret person, kan forårsage skader eller alvorlige fejl. Kontakt dit lokale autoriserede serviceværksted.
- Installer ikke maskinen i et rum, hvor temperaturen kan synke til under 0°C. Frosne slanger kan sprænges under tryk. Den elektroniske kontrolenhed kan være upålidelig ved temperaturer under 0°C.
- Hvis maskinen leveres i løbet af vintermånederne, og temperaturen er under 0 grader C: Opbevar maskinen ved stuetemperatur i et par timer inden den tages i brug.

▲ FORSIGTIG

FORSIGTIG – elledning

For de fleste elektriske apparater anbefales det, at de tilsluttes en separat el-gruppe, dvs. ét elektrisk kredsløb, der kun anvendes til det pågældende elektriske apparat og ikke har andre udtag eller kredsløb. Kontrollér venligst specifikationerne den tilhørende brugervejledning. Stikkontakter må ikke overbelastes. Overbelastede stikkontakter, løse eller beskadigede stikkontakter, forlængerledninger, beskadigede elledninger og ledninger med beskadiget isoleringsmateriale er farlige. I sådanne tilfælde opstår risiko for elektrisk stød og brand. Kontrollér regelmæssigt elledningen til dit elektriske apparat. Ved tegn

på beskadigelse eller slid skal elledningen tages ud af stikkontakten. Det elektriske apparat må ikke anvendes igen, før en autoriseret elektriker har udskiftet ledningen med en tilsvarende ny ledning. Beskyt elledningen mod fysisk eller mekanisk påvirkning, såsom at blive vredet, bukket, trykket, klemt i en dør eller blive trådt på. Vær særligt opmærksom på stik, stikkontakter og den åbning i apparatet, som ledningen går ud fra.. Hvis vaskemaskinen er tilsluttet med en forlængerledning eller anden form for transportabel ilttilslutning, skal forlængerledningen eller ilttilslutningen være positioneret sådan at den ikke kan blive udsat for vandsprøjt eller fugtighed.

▲ FORSIGTIG

- Apparatet må ikke bruges af små børn
- Små børn skal overvåges, så de ikke kan komme til at lege med apparatet.

Installation

■ Tilslutning af indløbsslange for vandtilførsel

- Vandtilførselen skal have et tryk på mellem 100 kPa og 1000 kPa (1,0 - 10,0 kgf / cm²)
- Når indløbsslangen skal sættes fast til vaskemaskinens ventil, skal man være forsigtig med ikke at skrue over gevind.
- Hvis vandforsyningsstrykket er højere end 1000 kPa, skal en dekompensionsindretning installeres.
- Kontrollér jævnligt slangens tilstand, og udskift slangen om nødvendigt.

► Step1 : Kontroller gummipakningerne ved tilslutningslangen

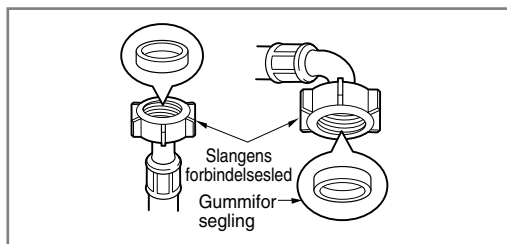

- To gummi ringe leveres med vandtilførselsslagen. De bruges til at forhindre utætheder. Sørg for, at forbindelsen til vandhanen er tilstrækkelig stram.

► Step2 : Tilslut vandslangen til vandhanen

Type-A : Tilslutning til almindelig vandhane

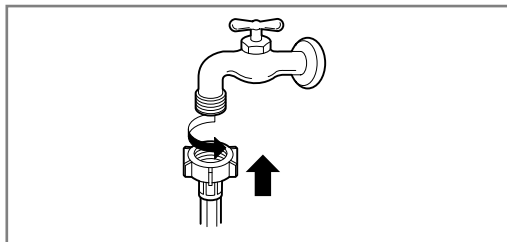

- Skru vandslangen på vandhanen.

Installation

► Step3: Tilslut vandslangen til vaskemaskinen

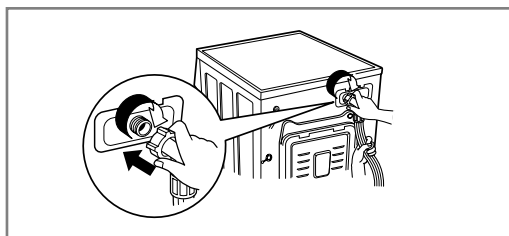

- Sørg for, at slangen ikke bliver bukket eller mast.

ⓘ BEMAERK

- Hvis der lækker vand fra slangen efter installation, gentag da de samme trin. Hvis slangen er utæt skal den skiftes. Brug de mest almindelige former for vandhane for bedste resultat.

Anvend horisontal vandhane

Horisontal
vandhane



Forlænget
vandhane



Rektangulær
vandhane



Installation

■ Installation af afløbsslange

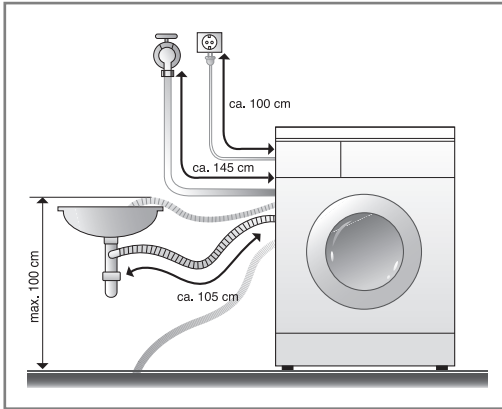

- Afløbsslangen må ikke være placeret højere end 1 meter over gulvet. Ved forkert installation tømmes vaskemaskinen ikke for vand eller tømmes kun langsomt.
- Man kan hindre vandskader på gulvet ved at installere afløbsslangen ordentligt.
- Hvis afløbsslangen er for lang, må den ikke proppes ind i vaskemaskinen. Dette giver unormal støj.

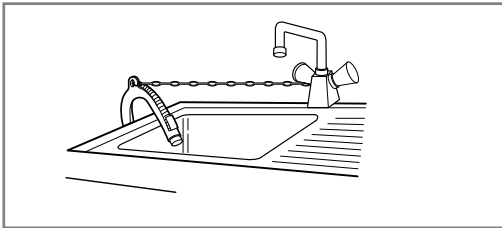

- Fastgør afløbsslangen til afløbsvasken med en streng.
- Man kan hindre vandskader på gulvet ved at installere afløbsslangen ordentligt.

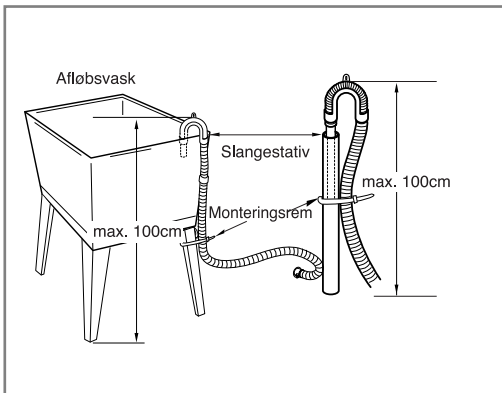

Installation

■ Justering af hældningsgrad

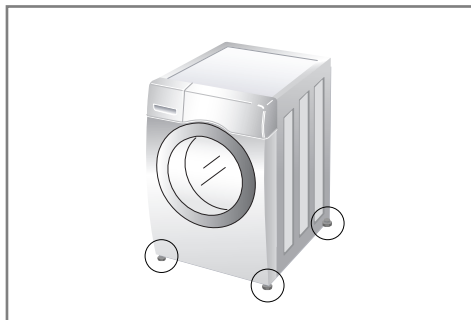

1. Hvis vaskemaskinen installeres plant, hindres unødigt støj og vibrationer. Installér derfor maskinen på et solidt og jævnt underlag, fortrinsvis i et hjørne af rummet.

ⓘ BEMAERK

- Trægulve og kældergulve kan være med til at forårsage fejl og give kraftige vibrationer under centrifugering.

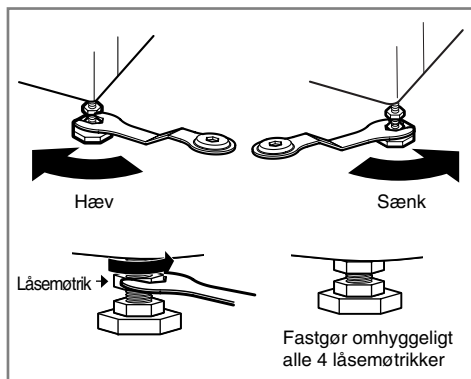

2. Er underlaget ujævnt, justér da højden på vaskemaskinens fødder (læg ikke træstykker eller lignende under fødderne). Sørg for, at alle fødderne hviler stabilt på gulvet, og undersøg så, om maskinen er i perfekt balance (brug et vaterpas).

- Når vaskemaskinen er plan, strammes låsemøtrikkerne op mod bunden af vaskemaskinen. Alle låsemøtrikker skal strammes.

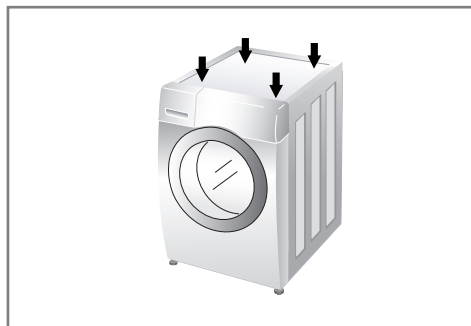

- Diagonalkontrol
Når man presser de diagonale hjørner på vaskemaskinens overflade nedad, må maskinen slet ikke kunne bevæge sig. Kontrollér for en sikkerheds skyld begge diagonaler. Bevæger maskinen sig stadig, justeres fødderne igen.

ⓘ BEMAERK

- Hvis vaskemaskinen er installeret på en forhøjning, skal den være sikkert fastgjort med henblik på at eliminere risikoen for at falde ned.

Installation

► Betongulve

- Overfladen, maskinen installeres på, skal være ren, tør og plan.
- Installer maskinen på et fladt, hårdt gulv.

► Flisegulve (glatte gulve)

- Placér fødderne på Tread Mate-underlaget og sørg for at maskinen står i vater.
(Skær Tread Mate-underlaget i stykker á 70x70 mm og fastgør stykkerne på de tørre fliser, hvor maskinen skal placeres.)
- Tread Mate-underlaget er fremstillet af et selvkøbende materiale, som anvendes til at forhindre faldulykker på stiger og trapper.

► Trægulve

- Trægulve er særligt følsomme over for rystelser, specielt trægulve som er lagt på strøer.
- Hvis maskinen installeres på et sådant trægulv, og der opstår vibrationer, anbefaler vi, at du sætter gummidupper med en tykkelse på minimum 1,5 cm under maskinens fødder.
- Man kan også placere en plade med en tykkelse på minimum 3 cm under maskinen for at minimere eventuelle rystelser.
- Hvis det er muligt, installeres vaskemaskinen i et hjørne, da gulvet er mest stabilt der.
- Benyt gummidupper for at reducere vibrationen.
- Du kan få gummidupper (reservedelsnr. 4620ER4002B) fra LG's afdeling for reservedele.

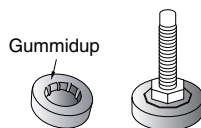

ⓘ BEMAERK

- Korrekt placering og indstilling af maskinen i vater sikrer lang levetid og stor driftsikkerhed.
- Vaskemaskinen skal være 100% i vater og stå sikkert og stabilt.
- Den må ikke kunne vippe under brug.
- Overfladen, maskinen installeres på, skal være ren og ikke behandlet med gulvvoks eller anden glat polish.
- Vaskemaskinens fødder må ikke blive våde, da det kan medføre, at den står ustabil.

Sådan bruges vaskemaskinen

■ Sådan betjener du vaskemaskinen



1. Sorter vasketøjet.
(Se side 17)

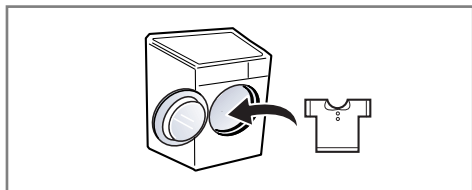

2. Åbn døren og fyld vasketøjet i.



3. Tryk på Strøm-knappen.

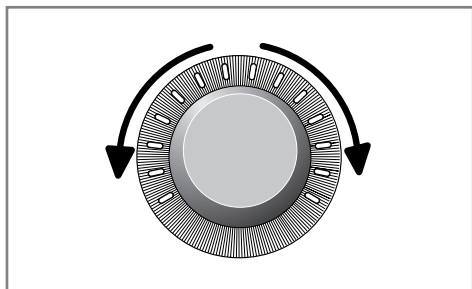

4. Vælg et program
(Se side 18~20)

Vælg evt. tilvalg.
(Se side 22~25)

- Ekstra programmer
- Vandtemperatur
- Centrifugeringshastighed
- Andre funktioner

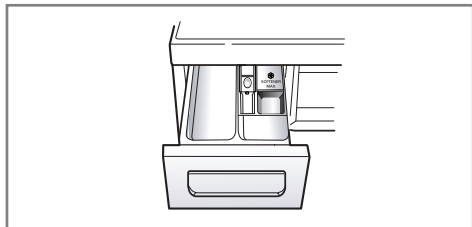

5. Tilføj vaskemiddel.
(Se side 26~27)



6. Tryk på Start/Pause-knappen igen.

Sådan bruges vaskemaskinen

■ Forberedelser inden vask

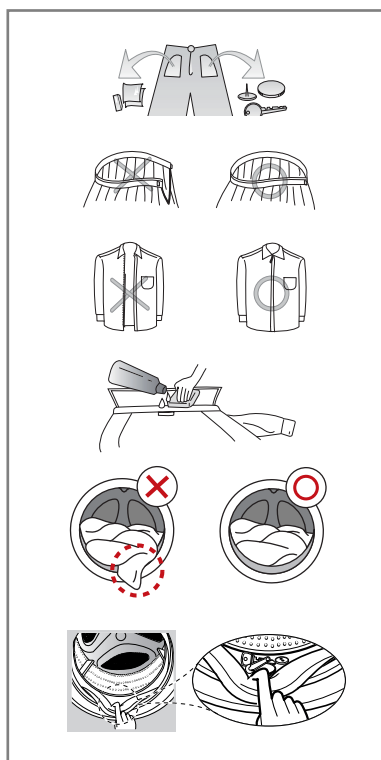
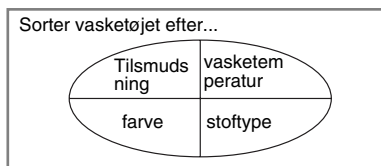
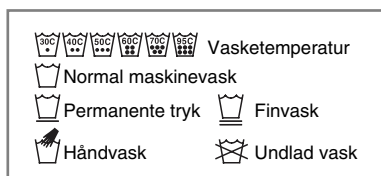

1. Vaskeanvisninger

Se efter vaskeanvisninger i tøjet. Vaskeanvisningerne oplyser hvilke materialer, tøj indeholder, og hvordan det skal vaskes.

2. Sortering

For at opnå det bedste resultat sorteres tøjet efter, hvad der kan vaskes på det samme vaskeprogram. Tøj skal vaskes ved forskellig vandtemperatur og rotationshastighed alt efter hvilke materialer, det indeholder. Sortér altid sort tøj for sig og lyst og hvidt tøj for sig. Disse bør vaskes separat, fordi farvestoffer og fnuller kan smitte af og forårsage misfarvning m.m. Om muligt bør meget snavset tøj vaskes adskilt fra mindre snavset tøj.

- Snavs (Meget, Normalt, Lidt)
Sortér tøjet efter, hvor snavset det er.
- Farve (Hvidt, Lyst, Mørkt)
Separer hvidt tøj fra kulørt tøj.
- Fnuller (Afgiver, Tiltrækker)
Vask tøj, der afgiver farve, adskilt fra tøj, der tiltrækker fnuller.

3. Forberedelser inden man fylder tøjet i maskinen

Vask både store og små beklædningsstykker i samme vask, men læg de store beklædningsstykker ind i maskinen først. Store beklædningsstykker bør ikke udgøre mere end halvdelen af tøjmængden. Vask ikke enkle beklædningsstykker for sig, da dette kan forårsage ubalance. Hvis maskinen vipper, når du trykker på et hjørne, skal du justere den modstående støttefod.

- Kontrollér, at alle lommer er tomme. Negle, hårspænder, tændstikker, penne, mønter og nøgler kan ødelægge både tøjet og vaskemaskinen.
- Luk lynlåse og hægter, så de ikke forårsager skader på andet tøj.
- Forbehandl snavs og pletter, f.eks. på kraver og ærme, ved at pensle lidt vaskemiddel opløst i vand direkte på pletterne.
- Tjek folderne i åbningens gummiforsegling for smådele, der kan sidde fast.
- Tjek tromlen for efterladt vasketøj, da dette vil kunne blive ødelagt i den næste vask (fx krympe eller blive misfarvet).
- Tjek at der ikke sidder tøj fast mellem lågen og åbningens gummiforsegling. Så undgår du at ødelægge både tøj og lågens forsegling.

ⓘ BEMAERK

- Første gang maskinen anvendes, Vælg vaskeprogram (Bomuld 60°C, tilsæt en halv dosis vaskemiddel) og kør en tom vask. Dermed fjernes eventuelle materialerester fra produktionen.

Sådan bruges vaskemaskinen

■ Oversigt over vaskeprogrammer

- Anbefalede programmer efter tekstiltype.

Programmer	Beskrivelse	Tekstiltyper	Rigtigt temperaturvalg	Største tøjmængde
Bomuld	Sikrer de bedste vaskeresultater med kombination af flere forskellige tromlebevægelser	Farvægte tøj (skjorter, natkjoler, pyjamas, etc.) og normalt snavset bomuld (undertøj).	40°C (Kold til 95°C)	Normal værdi
Bomuld - Øko	Sikrer optimale vaskeresultater og lavere energiforbrug		60°C (Kold til 60°C)	
Syntetisk	Programmet er velegnet til strygefrit tøj og tekstiler	Syntetiske tekstiler, som polyamid, akryl, polyester m.v.	40°C (Kold til 60°C)	4,5 kg
Blandet tekstiler	Gør det muligt at vaske flere forskellige materialer samtidigt	Blandingstekstiler - bomuld og syntetisk	40°C (Kold til 40°C)	
Babytøj	Fjerner indtørrede pletter og genstridige pletter, og sikrer de bedste vaskeresultater.	Skånevask med optimale vaskeog skylleresultater til f.eks. børnetøj.	60°C (95°C)	
Stille vask	Forbedrer vaskeprogrammet for laveste lydniveau	Farvægte tekstiler, som skjorter, nattøj, undertøj samt lettere snavset hvidt bomuldstøj	40°C (Kold til 60°C)	
Skin Care	Fjerner effektivt rester af vaskemiddel i tøjet.	Tekstiler, der kommer i direkte kontakt med huden, som f.eks. undertøj, håndklæder, sengetøj, pudebetræk, lagner m.v.		Normal værdi
Dyner	Programmet er velegnet til fyldigt tøj, og tekstiler, som puder, madrasser, sofabetræk m.v.	Tykke og udstoppede materialer, som madrasser, puder, sofabetræk m.v.	40°C (Kold til 40°C)	1 stykke
Outdoor	Programmet er velegnet til sportstøj, som træningstøj, løbetøj m.v.	Coolmax, Goretex, Fleece og Sympatex		
Mørkt	Brug dette program til tekstiler, der let smitter af, for at bevare tøjets farver	Mørke klæder af bomuld eller syntetisk.	30°C (Kold til 40°C)	3,0 kg
Finvask	Programmet er også velegnet til sarte tekstiler, som undertøj, bluser m.v.	Skånevask til sarte tekstiler		
Uld 	Programmet er specielt velegnet til uldvask	Maskinvaskbar uld (Kun Pure New Wool)	40°C (Kold til 40°C)	4,5 kg
Kvikvask 30	Programmet vasker hurtigt en mindre mængde tøj, der kun er lettere snavset	Farvet tøj som er lettere snavset	30°C (Kold til 40°C)	
Intensiv 60	60 minutters program med optimalt vaskeresultat og lavt energiforbrug	Bomuld og syntetisk 60 minutters program til normalt snavset tøj	60°C (Kold til 60°C)	

Sådan bruges vaskemaskinen

- Vandtemperatur: Vælg en vandtemperatur, der passer til vasketøjet. Følg altid de vaskeinstruktioner fra tekstilproducenten, der er påtrykt tekstilernes label.
- Indstil programmet på "Bomuld - Øko 40°C + Intensiv (Half Load)", "Bomuld - Øko 60°C + Intensiv (Half Load)", "Bomuld - Øko 60°C + Intensiv (Full Load)" mulighed for test i overensstemmelse med EN60456.
(De er de mest effektive programmer i form af kombineret energi-og vandforbrug til vask af denne type bomulds vasketøj)
* Faktisk vandtemperatur kan afvige fra den erklærede program temperatur.
- Test resultater afhænger af vandtryk, vandets hårdhed, vandets indløbstemperatur, rumtemperatur, type og mængden af vasketøj tilsmudsningsgrad, anvendelse af vaskemiddel, svingninger i elnettet og valg af ekstra tilvalg.



Maskinens uldprogram er godkendt af Woolmark til vask af maskinvaskbare Woolmark-produkter under forudsætning af, at tøjet vaskes i henhold til vaskeanvisningerne på tøjet og i henhold til anvisningerne fra fabrikanten af denne vaskemaskine M1008.

BEMAERK

- Neutrale vaskemidler anbefales. Uldprogrammet giver mulighed for skånsom tumbling og lav centrifugeringshastighed for mindre slitage.

Ekstra Tilvalg



Programmer	Tidsfor-skydning	Anti-krøl	Favorit	Forvask	Klinisk skylning	Skylning+ Centrifugering	Tidsbesparende	Intensiv
Bomuld	●	●	●	●	●	●	●	●
Bomuld - Øko	●	●	●	●	●	●	●	●
Syntetisk	●	●	●	●	●	●	●	●
Blandet tekstiler	●	●	●	●	●	●	●	●
Babytøj	●	●	●	●**	●**	●		●
Stille vask	●	●	●			●	●	●
Skin Care	●	●	●	●	●	●	●	●
Dyner	●	●	●			●	●	●
Outdoor	●	●	●			●	●	●
Mørkt	●	●	●			●	●	●
Finvask	●	●	●			●	●	●
Uld	●	●	●			●		●
Kvikvask 30	●	●	●			●		●
Intensiv 60	●	●	●			●		●*

* : Denne indstilling er automatisk inkluderet i cyklus og kan ikke slettes.

** : Denne funktion er automatisk inkluderet i cyklus men kan fravælges.

Sådan bruges vaskemaskinen

■ Driftsdata

Programmer	Max RPM		
	F14**	F12**	F10**
Bomuld	1400	1200	1000
Bomuld - Øko	1400	1200	1000
Syntetisk	1000	1000	1000
Blandet tekstiler	1400	1200	1000
Babytøj	1000	1000	1000
Stille vask	1000	1000	1000
Skin Care	1400	1200	1000
Dyner	1000	1000	1000
Outdoor	800	800	800
Mørkt	1400	1200	1000
Finvask	800	800	800
Uld  	800	800	800
Kvikvask 30	1400	1200	1000
Intensiv 60	1400	1200	1000

ⓘ BEMAERK

- Information om de vigtigste vaske programmer ved halv belastning.

Programmer	Tid i minutter	Resterende fugtindhold			Vand i Liter	Energi i kWh
		1400 rpm	1200 rpm	1000 rpm		
Bomuld (40°C)	95	44 %	53 %	53 %	42	0,77
Bomuld - Øko (60°C)	120	44 %	53 %	53 %	55	0,96
Skin Care (40°C)	105	44 %	53 %	53 %	42	0,77

Sådan bruges vaskemaskinen

■ Kontrolpanel

SMARTDIAGNOSIS™ funktionen er kun tilgængelig for produkter med 'SMARTDIAGNOSIS™' mærket.

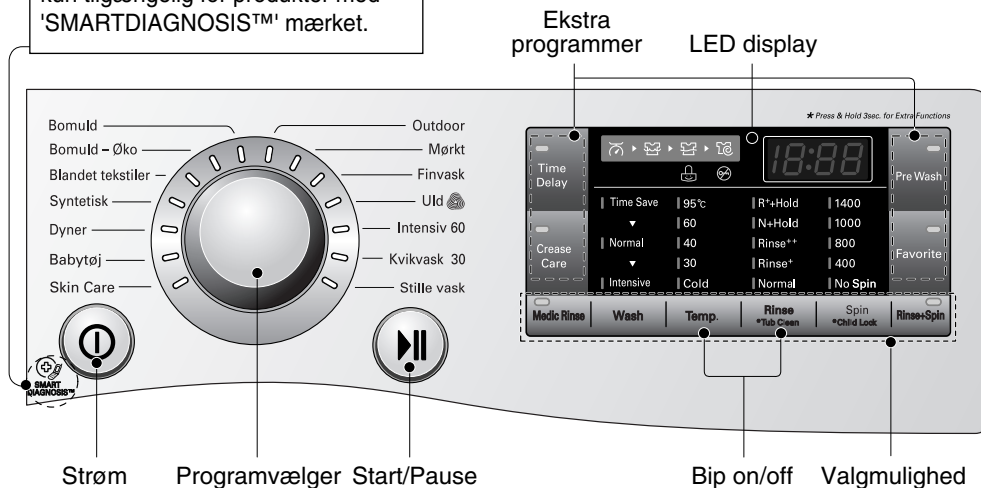

Strøm

- Tryk på Strøm knappen for at slukke og tænde for strømmen.
- Denne knap kan også benyttes til at nulstille Tidsforskydning-funktionen.

Programvælger

- Man kan vælge mellem forskellige programmer.
- Lampen tændes, når funktionen/programmet er blevet aktiveret.

Start/Pause

- Start/Pause-knappen bruges til at starte vaskecyklus og til at holde pause i vaskecyklus.
- Hvis det bliver nødvendigt at standse maskinen, tryk på Start/Pause -knappen.
- Når man trykker på knappen, går der fire minutter, før strømmen afbrydes.

Ekstra programmer

- Med disse knapper kan du vælge det ønskede ekstraprogram til den valgte vask.

LED display

- I displayet kan du få vist indstillinger, beregnet resterende tid, Valgmulighed og statusmeddelelser om din vaskemaskine. Displayet er tændt i løbet af hele programmet.

Valgmulighed

- Her kan du vælge flere muligheder, og knappen for den valgte funktion vil lyse.

Sådan bruges vaskemaskinen

■ Ekstra programmer

Tidsforskydning

Du kan indstille en tidsforsinkelse, så vaskemaskinen starter automatisk og færdig efter et bestemt tidsinterval.

BEMAERK

- Tidsforskydningen angiver om hvor mange timer maskinen skal være færdig. Den faktiske køretid kan variere på grund af vandets temperatur, vasketøjsmængden og andre faktorer.

1. Tryk på Strøm-knappen.
2. Vælg et program.
3. Tryk på Tidsforskydningsknappen og indstil den ønskede tid.
4. Tryk på Start/Pause-knappen igen.

Anti-krøl

Hvis du vil undgå, at tøjet krøller, skal du trykke på Anti-krøl-knappen.

1. Tryk på Strøm-knappen.
2. Vælg et program.
3. Tryk på Anti-krøl knappen.
4. Tryk på Start/Pause-knappen igen.

Favorit

Ved hjælp af favoritprogrammet (Favorite) kan du gemme de indstillinger, du bruger mest.

1. Tryk på Strøm-knappen.
 2. Vælg et program.
 3. Vælg tilvalg.
(Funktioner, antallet af skylninger, centrifugeringshastighed, vandtemperatur mv)
 4. Hold favoritknappen nede i 3 sek. (2 bip)
- Nu er din indstilling gemt i hukommelsen. Når du næste gang vil bruge denne indstilling, kan du bare vælge Favorit og trykke start.

Forvask

Hvis vasketøjet er meget snavset, " Forvask " Selvfølgelig er effektiv.

1. Tryk på Strøm-knappen.
2. Vælg et program.
3. Tryk på Forvask knappen.
4. Tryk på Start/Pause-knappen igen.

Sådan bruges vaskemaskinen

■ Ekstra valgmuligheder

Klinisk skylning

Sidste skylning sker med varmt vand for effektivt at fjerne evt. overskydende vaskemiddel. (Medic Rinse)

1. Tryk på Strøm-knappen.
2. Vælg et program.
3. Tryk på Klinisk skylningsknappen og indstil den ønskede tid.
4. Tryk på Start/Pause-knappen igen.

Vask

- **Tidsbesparende** : Denne mulighed kan bruges til at reducere tiden af et vaskeprogram.
- **Intensiv** : Ved mere snavset tøj, brug den valgfri funktion "Intensiv" .

Skylning

- **Skylning+ + Skyllestop** : Ekstra skylning og pause når programmet er slut. Tryk på Start-knappen for at tømme maskinen
- **Normal + Skyllestop** : Efter skylning stopper programmet. Tryk på Start-knappen for at tømme maskinen
- **Skylning++** : 2 Ekstra skylninger
- **Skylning+** : 1 ekstra skylning

Temp.

- Vælg den ønskede vandtemperatur ved at trykke på temperaturknappen.
 - Kold
 - 30°C, 40°C, 60°C, 95°C
- Valg af temperatur vil berøre det valgte program.

Centrifugering

- Centrifugeringshastighed kan vælges ved at trykke på "Spin" knappen flere gange for ønsket valg.

Skylning+Centrifugering

Dette skylningsprogram kan fjerne overfladisk snavs.

1. Tryk på Strøm-knappen.
2. Vælg et program.
3. Tryk på knappen for Valgmulighed. (Skylning+Centrifugering lyser)
4. Tryk på Start/Pause-knappen igen.

■ Andre funktioner

Kun centrifugering

1. Tryk på Strøm-knappen.
2. Vælg centrifugeringshastighed.
3. Tryk på Start/Pause-knappen igen.

ⓘ BEMAERK

- Når du vælger "Ingen centrifugering", vil den stadig rotere i en kort periode med lav hastighed for at tømme maskinen for vand.

Sådan bruges vaskemaskinen

■ Børnesikring

Vælg denne funktion for at låse knapperne på betjeningspanelet, så der ikke kan pilles ved maskinens indstillinger. "Børnesikring" kan kun indstilles i løbet af en vask.

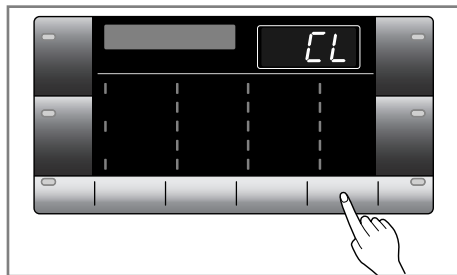

Sådan låser du kontrolpanelet

1. Tryk på knapperne Børnesikring samtidig i 3 sekunder.
2. Der lyder et bip, og "LL" vises et kort øjeblik i LED-panelet. Når børnesikringen er indstillet, er alle knapper fastlåste bortset fra knappen Power (Strøm).

ⓘ BEMAERK

- Når børnesikringen er aktiveret vil LED-displayet skifte mellem "LL" og resterende tid. Eventuel strømafbrydelse vil ikke påvirke børnelåsen. du skal deaktivere børnesikringen, før du kan få adgang til andre funktioner.

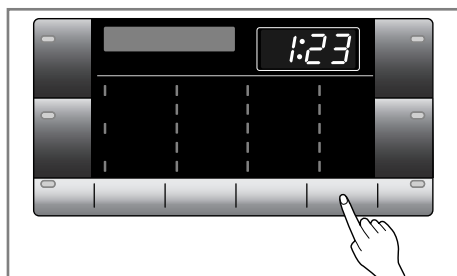

Sådan låser du kontrolpanelet op

1. Tryk på knapperne Børnesikring samtidig i 3 sekunder.
2. Der lyder et bip, og den resterende tid af det aktuelle program vises igen i LED-panelet.

■ Bip on/off

Bip On/Off-funktionen kan kun indstilles under vaskeprogrammet.

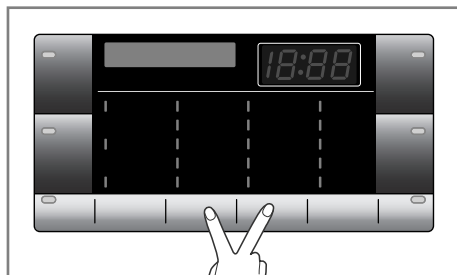

1. Under et påbegyndt vaskeprogram, hold knapperne Temp. og skylning inde i 3 sek. for at tænde/slukke for lyden.

Når Bip On/Off-funktionen er indstillet, huskes indstillingen, selv om strømmen afbrydes.

ⓘ BEMAERK

- Hvis du ønsker at ændre den igen skal du blot gentage denne process

Sådan bruges vaskemaskinen

■ Rengøring af tromlen

Rengøring af tromlen er et specielt program til rengøring af vaskemaskinen indvendigt. I dette program anvendes der en større mængde vand og der centrifugeres ved en højere hastighed. Kør dette program med jævne mellemrum.

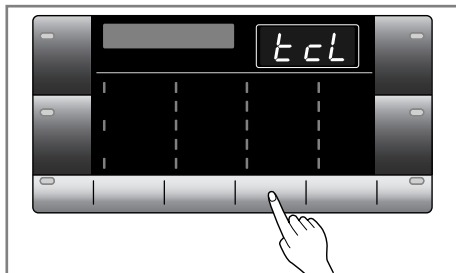

1. Fjern eventuelle tøj eller elementer fra vaskemaskinen og luk døren.
2. Åbn sæbeskuffen og tilføj Anti kalk (f.eks Calgon) i rummet til hovedvask.
3. Luk sæbeskuffen langsomt.
4. Tænd maskinen og hold knapperne Rengøring af tromlen inde i 3 sek. " t c L " vil derefter blive vist på LED-displayet.
5. Tryk på Start / Pause-knappen for at starte.
6. Efter programmet er færdigt, skal døren holdes åben så tromlen kan blive luftet ud og tørre.

ⓘ BEMAERK

- Anvend ikke vaskemiddel ved tromlerengøring. Dette kan generere skum og lækage fra maskinen.

ⓘ FORSIGTIG

- Hvis der er små børn i nærheden af maskinen, skal der holdes opsyn når døren er åben.

■ Dørlås og Registrerer

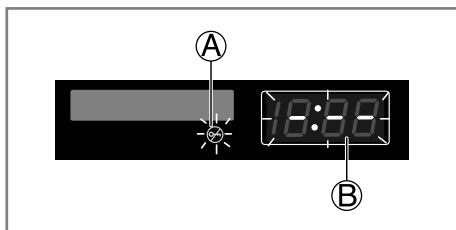

- Ⓐ Når lågen er låst, lyser ikonet for 'Dørlås'. Du kan låse lågen op og stoppe vaskemaskinen med et tryk på knappen Start/Pause. Efter et kort stykke tid kan lågen åbnes.
- Ⓑ Ikonet for 'Registrerer' lyser, når tromlen i vaskemaskinen langsomt drejer rundt og vejer, hvor meget vasketøj, der er lagt ind i tromlen. Det tager et par sekunder.

Tilsætning af vaskemiddel

■ Tilsætning af vaskepulver og skyllemiddel

► Sæbeskuffe

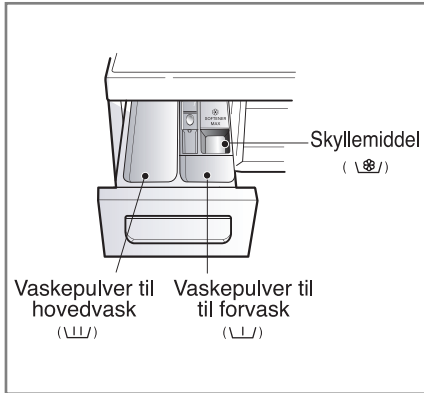

- Kun hovedvask → ∪∪∪
- Forvask + Hovedvask → ∪∪ / • ∪∪∪

ⓘ ADVARSEL

- Hold alle former for vaskepulver og rensedmidler uden for børns rækkevidde. Fare for forgiftning.
- Overdosering af vaskemiddel, skyllemiddel eller blegemiddel kan forårsage at det rinder over.
- Vær sikker på at anvende den passende mængde vaskemiddel.

► Tilsætning af skyllemiddel

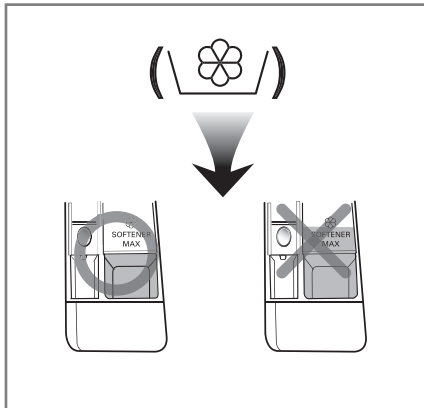

- Fyld kun op til den øverste streg, ikke højere. Luk sæbeskuffen langsomt. For meget skyllemiddel i skuffen kan medføre, at væsken siver over i tromlen for tidligt. Dette kan give pletter på tøjet.
- Lad ikke skyllemidlet ligge i skuffen i mere end to dage, da væsken kan stivne.
- Skyllemidlet tilsættes automatisk under sidste skylningscyklus.
- Når vandgennemstrømningen er i gang, må skuffen ikke åbnes.
- Opløsningsmidler (benzol o.lign) må ikke anvendes.

ⓘ BEMAERK

- Skyllemidlet må ikke hældes direkte på tøjet.

Tilsætning af vaskemiddel

► Dosering

- Vaskepulver skal bruges i overensstemmelse med instruktionerne på pakningen.
- Hvis der bruges for meget vaskemiddel, vil der kunne dannes for meget skum, hvilket vil forringe vaskeresultatet og vil kunne overbelaste motoren.
- Det anbefales at du bruger vaskepulver for at opnå det bedste resultat.
- Hvis du ønsker at bruge flydende vaskemiddel bedes du følge doseringsvejledningen fra producenten.
- Du kan hælde flydende vaskemiddel direkte i sæbeskuffen hvis du starter vasken med det samme.
- Brug ikke flydende vaskemiddel hvis du bruger funktionen 'Tidsudskydning' da væsken kan stivne, eller hvis du har valgt 'Forvask'.
- Hvis der dannes for meget skum, bør der anvendes mindre vaskemiddel.
- Vaskepulverdoserings skal måske justeres i forhold til vandtemperatur, vandets hårdhedsgrad, tøj mængden og hvor snavset tøj er. For bedste resultat: Undgå overdosering og dermed for meget skum.

ⓘ ADVARSEL

- **Lad ikke vaskemidlet stivne.**
- Dette kan medføre forstoppelse, dårligt skylningsresultat eller dårlig lugt.

ⓘ BEMAERK

- Fuld maskine: ifølge producentens anvisning
 - Halv maskine: 3/4 af normal dosering
 - Minimal tøj mængde: 1/2 af normal dosering
- Vaskepulveret bliver skyllet fra skuffen over i vasketromlen i begyndelsen af vaskecyklus.

► Vandblødgører

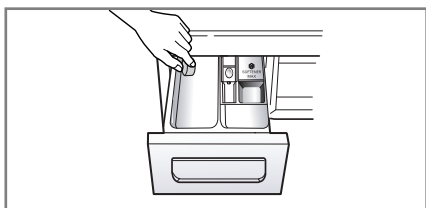

- Man kan anvende en vandblødgører, såsom Calgon, for at reducere vaskemiddelforbruget i områder med ekstremt hårdt vand. Dosering i henhold til oversigten på emballagen. Tilsæt først vaskemiddel og derefter vandblødgøreren.
- Brug en mængde vaskemiddel som til blødt vand.

► Brug af vasketabletter

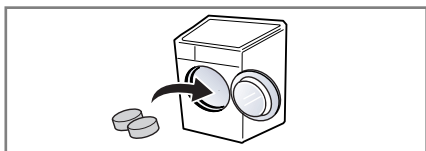

1. Åbn lågen og læg tablettene ind i tromlen.

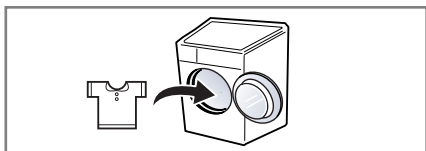

2. Læg vasketøjet ind i tromlen.

Vedligeholdelse

- Inden rensning af vaskemaskinens indre påbegyndes, skal stikket trækkes ud af stikkontakten for at undgå tilskadekomst pga. elektrisk stød.
- Fjern elledningen og destruer stikket, når maskinen skal kasseres. Destruer også låsen på lågen. Dermed undgår du, at maskinen kan blive en dødsfælde for børn.

■ Indløbsslængens filter

- Fejlmeldingen " iE " blinker på displayet, hvis der ikke strømmer vand gennem sæbeskuffen.
- Hvis vandet er meget hårdt eller kalkholdigt, risikerer man, at indløbsslængens filter tilstoppes.
- Det er derfor en god idé at rense det fra tid til anden.

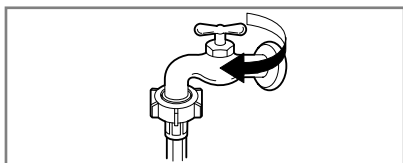

1. Luk for vandet.

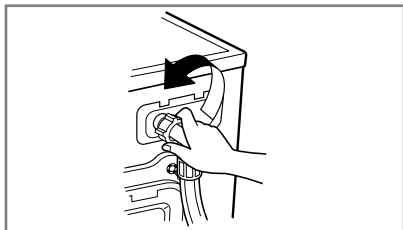

2. Løsn indløbsslængen.

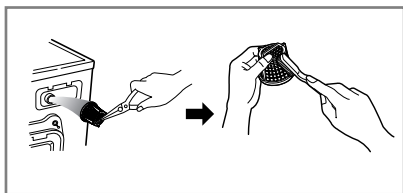

3. Rens filteret med en hård børste.

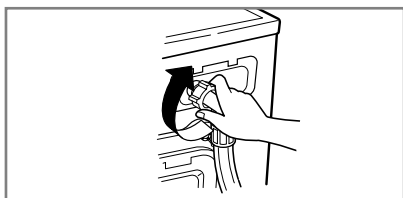

4. Sæt indløbsslængen fast igen.

Vedligeholdelse

■ Afløbspumpens filter

- Afløbsfilteret opsamler tråde og små genstande, der har forvildet sig ind i vaskemaskinen. Kontrollér regelmæssigt, at filteret er rent, for at maskinen skal kunne fungere så godt som muligt.

⚠ FORSIGTIG

- Tøm først filteret ved hjælp af afløbsslangen.
Åbn dernæst pumpefilteret for at fjerne dét som har stoppet filteret til.
Vær forsigtig under tømning, hvis vandet er varmt.

- Inden vaskemaskinens gøres ren indvendigt, er det vigtigt, at man trækker stikket ud for at undgå elektrisk stød og tilskadekomst.

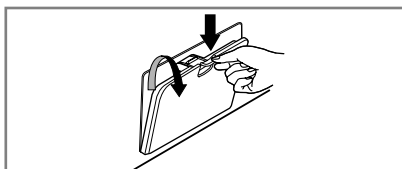

1. Åbn det nederste dæksel. Træk slangen ud.

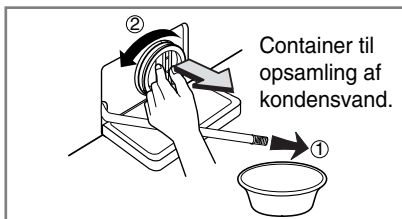

2. Fjern bundproppen. Åbn herefter filteret ved at dreje til venstre.

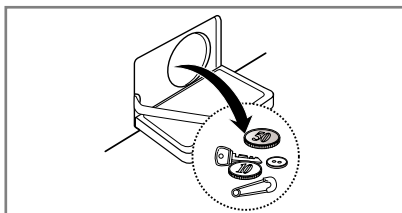

3. Fjern eventuelle fremmedlegemer fra pumpens filter.

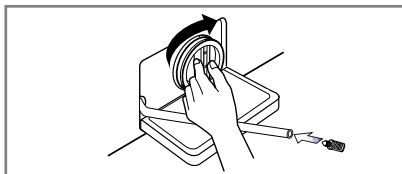

4. Efter rengøring af pumpens filter, drejes det atter på plads og bund-proppen sættes i igen.

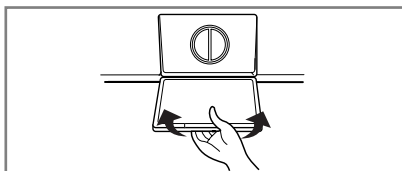

5. Luk det nederste dæksel.

Vedligeholdelse

■ Sæbeskuffe

- Vaskepulver og skyllemiddel vil efter et stykke tid afsætte rester i skuffen.
- Fra tid til anden bør skuffen derfor skylles i rindende vand.
- Hvis man finder det nødvendigt, kan skuffen fjernes helt fra maskinen ved henholdsvis at trykke på låsen og trække skuffen ud.
- For bedre at komme til at gøre rent kan den øverste del af den separate skuffe til skyllemiddel fjernes.

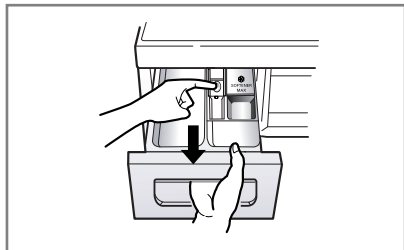

1. Træk sæbeskuffen ud.

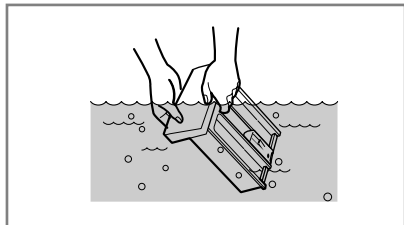

2. Rengør sæbeskuffen under rindende vand.

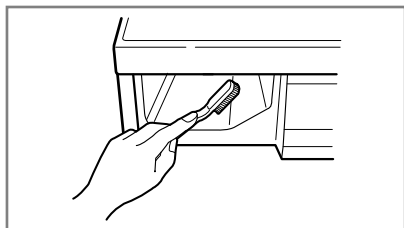

3. Rengør nede i fordybningen med en gammel tandbørste.

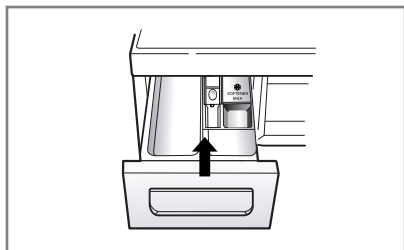

4. Sæt sæbeskuffen på plads igen.

Vedligeholdelse

■ Vasketromlen

- Hvis du bor i et område med hårdt vand, vil der efterhånden sætte sig kalk på steder i vaskemaskinen, hvor det ikke kan ses, og hvor det er vanskeligt at fjerne. Efterhånden vil det stadig tykkere kalklag kunne blokere maskinen, og hvis kalken ikke holdes nede, bliver det til sidst nødvendigt at udskifte maskinen.
- Selv om vasketromlen er fremstillet af rustfrit stål, kan der dannes små rustpletter pga. mindre metaldele (papirclips, sikkerhedsnåle), der er efterladt i tromlen.
- Det er derfor nødvendigt at rense vasketromlen af og til.
- Hvis man benytter kalkfjerner, farve- eller blegemidler, skal man kontrollere, at disse er beregnet til brug i vaskemaskine.
- Kalkfjerner kan indeholde komponenter, der kan angribe visse dele af vaskemaskinen.
- Rustpletter skal fjernes med et rensmiddel, der er beregnet til rustfrit stål.
- Man må aldrig benytte ståluld!

■ Rensning af vaskemaskinen

► Udvendigt

- Den rette behandling af vaskemaskinen kan forlænge dens levetid.
- Maskinens ydre kan rengøres med varmt vand iblandet et neutralt rengøringsmiddel, der ikke indeholder slibemiddel.
- Hvis der spildes på maskinen, så tør det straks op med en fugtig klud.
- Undgå at ramme maskinens overflade med skarpe genstande.

► Indvendigt

- Sørg for at rengøre lugen, lugens glas og åbningens gummipakning.
- Disse områder bør altid være rengjorte for at sikre en vandtæt lukning af lugen.
- Lad maskinen køre et helt vaskeprogram igennem kun med varmt vand.
- Gentag processen, hvis det skønnes nødvendigt.

ⓘ BEMAERK

- Brug udelukkende rengøringsmidler, der er garanteret velegnede til vaskemaskiner, når kalk og andre aflejringer skal fjernes fra maskinen.

■ Vinter-instrukser

Hvis maskinen opbevares på et sted, hvor der kan forekomme frost, eller hvis den transporteres ved temperaturer under nul grader, skal nedenstående instrukser følges for at undgå skader på vaskemaskinen:

- Sluk for vandforsyningshanen.
- Afmonter slangene fra vandforsyningen, og tøm slangene for vand.
- Tilslut maskinen til en stikkontakt med jordforbindelse.
- Hæld 3,8 liter frostvæske uden giftstoffer i den tomme vasketromle, og luk lugen.
- Sæt maskinen til at centrifugere i et minut for at få alt vandet ud. Ikke al frostvæsken vil blive skyllet ud af maskinen.
- Træk stikket ud, tør tromlen indvendigt, og luk lugen.
- Fjern sæbeskuffen. Tør vandet af skuffens rum. Sæt skuffen tilbage på plads.
- Opbevar vaskemaskinen opretstående.
- Lad den tomme maskine gennemkøre et helt vaskeprogram med vaskemiddel for at fjerne frostvæsken fra vaskemaskinen efter opbevaring.

Fejlfinding

- Vaskemaskinen er udstyret med en automatisk sikkerhedskontrol, der på et tidligt tidspunkt finder og diagnosticerer fejl, hvorefter maskinen reagerer på fejlene. Hvis maskinen enten fungerer forkert eller slet ikke fungerer, så gennemgå venligst de følgende punkter før henvendelse til serviceafdelingen.

■ Fejlfinding











Symptomer	Mulig årsag	Løsning
Rasle- og bankelyde	<ul style="list-style-type: none"> • Genstande som mønter eller sikkerhedsnåle kan være kommet ind i tromlen eller pumpen. 	Stop vaskemaskinen, og kontrollér tromle og afløbsfilter. Fortsætter lyden efter genstart, tilkald da autoriseret hjælp.
Dunkelyde	<ul style="list-style-type: none"> • Tunge vaske kan producere en dunkende lyd, hvilket som regel er normalt. 	Hvis lyden fortsætter, er vaskemaskinen formodentlig ude af balance. Stop maskinen, og forsøg at lægge tøjet ind en gang til.
Rystelyde	<ul style="list-style-type: none"> • Er alle transportbolte og al indpakning fjernet? • Står maskinens fødder sikkert på gulvet? 	Hvis bolte og indpakning ikke er blevet fjernet ved installationen: Se under Installation for hjælp til fjernelse af transportbolte. Ligger vasketøjet forkert i tromlen, stop da maskinen, og omarranger tøjet.
Vandudslip	<ul style="list-style-type: none"> • Vandslangen er løs ved enten hane eller maskine. • Husets afløbsrør er tilstoppede. 	Kontroller, og stram slangeforbindelser til. Rens afløbet. Kontakt evt. En Vvs-tekniker.
For meget skum		For meget eller forkert vaskepulver? For meget skum kan forårsage vandudslip.
Vandet løber langsomt eller slet ikke ind i maskinen	<ul style="list-style-type: none"> • Områdets vandforsyning er utilstrækkelig. • Hanen til vandforsyningen er utilstrækkelig. • Indløbsslangen er bukket. • Indløbsslangens filter er tilstoppet 	Prøv andre af husets vandhaner. Åbn hanen helt. Stæk slangen ud. Kontroller Indløbsslangens filter
Vandet løber langsomt eller slet ikke ud af maskinen	<ul style="list-style-type: none"> • Udløbsslangen er bukket eller tilstoppet • Udløbsslangens filter er tilstoppet 	Rens og stræk afløbsslangen ud. Rens filteret.

Fejlfinding

Symptomer	Mulig årsag	Løsning
Maskinen vil ikke starte	<ul style="list-style-type: none"> • Strømmen er ikke tilsluttet, eller forbindelsen er løs. • Der er sprunget en sikring, relæet er slået fra, eller strømmen er på anden vis afbrudt. • Vandforsyningsshanen er lukket. 	<p>Kontrollér, at maskinens mærkespænding stemmer overens med netspændingen.</p> <p>Genaktiver relæ, eller udskift sikring. Forøg ikke sikringskapaciteten. Hvis problemet er overbelastning af systemet, skal det korrigeres af en kvalificeret elektriker.</p> <p>Luk op for vandforsyningsshanen.</p>
Maskinens tromle vil ikke rotere	<ul style="list-style-type: none"> • Kontroller at lugen er lukket ordentligt. 	<p>Luk lugen, og tryk på Start/Pause-knappen.</p> <p>Det kan efterfølgende tage lidt tid, inden maskinen går i gang. Lugen skal være lukket, før tromlen kan rotere.</p>
Lugen vil ikke åbne		<p>Tilføj et eller to lignende stykker tøj for at afbalancere vasken.</p> <p>Omarranger tøjet, så centrifugering kan ske uden problemer.</p>
Vasketiden trækker ud		<p>Er maskinen i gang, kan lugen af sikkerheds hensyn først åbnes efter ca.2 minutter</p>
		<p>Vasketiden kan variere afhængig af tøj mængde, vandtryk, vandtemperatur og andre forhold. Hvis der registreres en ubalance, eller hvis antiskum-programmet er i gang, vil vasketiden blive forlænget.</p>
Overdosering af skyllemiddel	Overdosering af skyllemiddel kan forårsage at det rinder over.	Følg skyllemidlets retningslinjer for at sikre en passende mængde anvendes. Overskrid ikke Max indikeringslinien.
Skyllemiddel tilsættes for tidligt		Luk sæbeskuffen forsigtigt. Åben ikke vaskeskuffen når et vaskeprogram er igang,

Fejlfinding

■ Fejlmeddelelse

Symptomer	Mulig årsag	Løsning
	<ul style="list-style-type: none"> Områdets vandforsyning er ikke tilstrækkelig. Vandhanen er ikke helt åben. Indløbsslangen er bukket. Indløbsslangens filter er tilstoppet. 	<p>Prøv en anden hane i huset. Åbn helt op for hanen. Stræk slangen ud. Kontrollér Indløbsslangens filter.</p>
	<ul style="list-style-type: none"> Afløbsslangen er bukket eller tilstoppet. Afløbsfilteret er tilstoppet. 	<p>Rens og stræk afløbsslangen. Rens afløbsfilteret.</p>
	<ul style="list-style-type: none"> Der er for lidt tøj i maskinen. Tøjet ligger ujævnt fordelt i maskinen og skaber ubalance. Maskinen har et system, der kontrollerer og regulerer ubalance. Enkelt tunge tøjstykker, som bademåtter og morgenkåber kan medføre så stor ubalance, at centrifugeringen standser. Er vasketøjet stadig for vådt efter centrifugeringen, lægges mindre stykker tøj i tromlen for at skabe balance. 	<p>Tilføj et eller to lignende stykker tøj for at afbalancere vasken. Omarranger tøjet, så centrifugering kan ske uden problemer.</p>
	 <ul style="list-style-type: none"> Er lugen åben? 	<p>Luk lugen. • Ring efter service, hvis " dE " ikke forsvinder fra displayet. (☎ 8088-5758)</p>
		<p>Træk stikket ud, og tilkald service. (☎ 8088-5758)</p>
	<ul style="list-style-type: none"> Vandet løber over på grund af en defekt vandventil. 	<p>Luk for vandhanen. Træk stikket ud. Tilkald service. (☎ 8088-5758)</p>
	<ul style="list-style-type: none"> Vandstandsmåleren er ude af drift 	
	<ul style="list-style-type: none"> Motoren er overbelastet. 	<p>Lad vaskemaskinen stå i 30 minutter, så motoren køler ned. Genstart så cyklusen.</p>
	<ul style="list-style-type: none"> Vaskemaskinen har været udsat for strømafbud. 	<p>Genstart programmet.</p>

Fejlfinding

ⓘ BEMAERK

- SMARTDIAGNOSIS™ funktionen er kun tilgængelig for produkter med 'SMARTDIAGNOSIS™' mærket. Der kan være få telefoner, som SMARTDIAGNOSIS™ funktionen ikke fungerer med.

■ Sådan bruger du SMARTDIAGNOSIS™

- Brug kun denne funktion når du bliver bedt om det af callcenteret. Transmissionen minder om lyden fra en faxmaskine og giver derfor ingen mening, men kan tydes af callcenteret.
- SMARTDIAGNOSIS™ kan ikke aktiveres hvis maskinen ikke kan tændes. Er dette tilfældet, Skal fejlfinding finde sted uden brug af SMARTDIAGNOSIS™.

Hvis du oplever problemer med din vaskemaskine, skal du ringe til LG's callcenter.

Følg callcenterets instruktioner, og gør følgende når du bliver bedt om det:

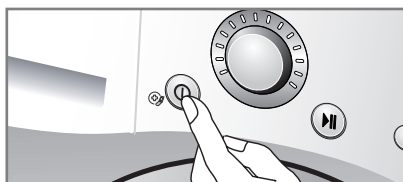

1. Tryk på Strøm knappen for at tænde vaskemaskinen. Tryk IKKE på andre knapper eller drej på programvælgeren.

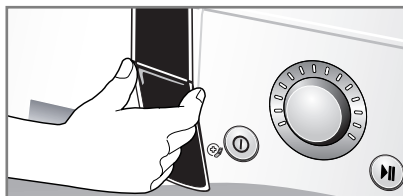

2. Når du bliver bedt om det, placer da mikrofonen fra din telefonen tæt på Strøm knappen.

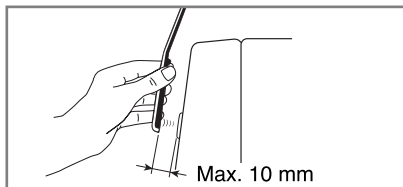
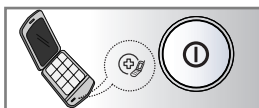

3. Tryk og hold "Temp." knappen nede i tre sekunder, mens du holder mikrofonen fra din telefon tæt på Strøm knappen.
4. Hold telefonen på plads indtil tone transmissionen er færdig. Det tager ca. 17 sekunder, og displayet vil vise nedtælling af tiden.
 - For bedst mulige resultat, flyt ikke telefonen mens tonerne bliver transmitteret.
 - Hvis callcenteret ikke er i stand til at modtage den korrekte data, kan du blive bedt om at prøve igen.
 - Hvis du trykker på Strøm knappen under transmissionen, bliver SMARTDIAGNOSIS™ lukket ned.
5. Når nedtællingen er overstået og tonerne er stoppet, bedes du genoptage samtalen med medarbejderen fra callcenteret. Medarbejderen vil nu kunne hjælpe dig ved at bruge de overførte data fra transmissionen til at analysere problemet.

Vilkår for garanti

Sådan smider du dit gamle apparat ud

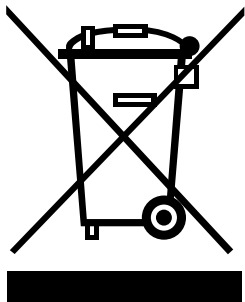

1. Når der er et tegn med et kryds over en skraldespand, betyder det, at produktet er omfattet af EU-direktiv 2002/96/EC.
2. Alle elektriske og elektroniske produkter skal smides ud et andet sted end gennem den kommunale affaldsordning ved hjælp af specielle indsamlingsfaciliteter, der er organiseret af staten eller de lokale myndigheder.
3. Korrekt bortskaffelse af dit gamle apparat er med til at forhindre mulige skadevirkninger på miljøet og menneskelig sundhed.
4. Mere detaljerede oplysninger om bortskaffelse af dit gamle apparat kan fås ved at kontakte dit lokale kommunkontor, renovationselskab eller den butik, hvor du købte produktet.

ⓘ BEMAERK

- Ved bortskaffelse af apparatet, fjern strømledning og vandtilslutning og skru dørlåsen ud så ingen børn kan blive lukket inde i maskinen.

Hvad er ikke omfattet:

- Service ture til dit hjem for at lære dig, hvordan du bruger produktet.
 - Hvis produktet er tilsluttet en spænding på andet end angivet på mærkepladen.
 - Hvis fejlen er forårsaget af uheld, vanrøgt, misbrug eller force majeure.
 - Hvis fejlen skyldes andre faktorer end normal hjemlige brug eller brug i overensstemmelse med instruktionsbogen.
 - Giver instruktion om brugen af produktet eller ændre opsætning af produktet.
 - Hvis fejlen er forårsaget af skadedyr for eksempel, rotter eller kakerlakker, osv.
 - Støj eller vibrationer, der betragtes som normal for, vandtilslutning, centrifugering, opvarmning eller biplyde fra maskinen.
 - Korrigerende af installationen. For eksempel, en udjævning af produktet, justering af afløb.
 - Normal vedligeholdelse, som er anbefalet af instruktionsbogen.
 - Fjernelse af fremmedlegemer / stoffer fra maskinen, herunder pumpen og indløbslangens filter, for eksempel, grus, negle, bra ledninger, knapper osv.
 - Udskift sikringer i eller rette hus ledninger eller rette hus VVS.
 - Korrektion af uautoriserede reparationer.
 - Følgeskader eller hændelige skader på personlige ejendele som følge af eventuelle fejl og mangler med dette apparat.
 - Hvis dette produkt bruges til kommercielle formål, er det ikke berettiget.
(Eksempel: offentlige steder såsom offentlige badeværelse, logi hus, træningscenter, sovesal)
- Hvis produktet er installeret uden for det normale serviceområde, eventuelle omkostninger til transport, der er involveret i reparation af produktet, eller udskiftning af en defekt del, skal afholdes af ejeren.