



# MANUAL DEL PROPIETARIO

# Barra de sonido del

# altavoz

Por favor, lea este manual detenidamente antes de utilizar su equipo y guárdelo para referencias futuras.

LSB306

[www.lg.com](http://www.lg.com)

# Información de seguridad

1

Comenzando



## PRECAUCIÓN

**RIESGO DE DESCARGA ELÉCTRICA NO ABRIR**



**PRECAUCIÓN:** PARA REDUCIR EL RIESGO DE DESCARGA ELÉCTRICA, NO quite la cubierta (o respaldo) de este producto. No hay partes internas que puedan ser reparadas por el usuario, para el mantenimiento solicite personal de servicio calificado.

Este símbolo del rayo con una flecha, dentro de un triángulo equilátero, tiene la intención de alertar al usuario acerca de la presencia de voltaje peligroso, no aislado, dentro de la carcasa del producto, que puede ser de suficiente magnitud para constituir un riesgo de descarga eléctrica a las personas.



El signo de exclamación dentro de un triángulo equilátero tiene la intención de alertar al usuario sobre la presencia de instrucciones importantes de operación y mantenimiento (servicio) en la literatura que acompaña el producto.



**ADVERTENCIA:** PARA EVITAR EL RIESGO DE FUEGO O DESCARGA ELÉCTRICA, NO exponga este producto a la lluvia ni a la humedad.

**ADVERTENCIA:** No instale este equipo en un espacio confinado, tal como una biblioteca o unidad similar.

**PRECAUCIÓN:** No bloquee las aberturas para ventilación. Instale de acuerdo a las instrucciones del fabricante.

El gabinete cuenta con ranuras y aberturas para ventilación y para garantizar el funcionamiento confiable del producto y protegerlo del calentamiento excesivo. Nunca se debe bloquear las aberturas por colocar el producto sobre una cama, un sofá, una alfombra u otra superficie similar. Este producto no debe ubicarse en una instalación confinada tal como una biblioteca o un bastidor, salvo que se provee de la ventilación

adecuada y se haya cumplido con las instrucciones del fabricante.

La mayoría de los artefactos recomiendan que se ubiquen en un circuito dedicado;

O sea, un circuito con un único tomacorriente que alimenta solo a ese artefacto y no tiene otros tomacorrientes ni ramales. Verifique la página de especificaciones de este manual del propietario para estar seguro. No sobrecargue los tomacorrientes de la pared. Los tomacorrientes y extensiones de cables sobrecargados, sueltos o dañados, los cables de alimentación deshilachados y los aislamientos de los cables dañados o cuarteados son peligrosos. Cualquiera de estas condiciones puede provocar descargas eléctricas o incendios. Examine periódicamente el cable de su artefacto y, si su aspecto indica daños o deterioros, desenchúfelo, deje de usar el artefacto y haga que un centro de servicios autorizado sustituya el cable por un repuesto idéntico. Proteja el cable de alimentación del mal uso físico o mecánico, tal como torceduras, pliegues y pinzamientos, que lo cierren en la puerta o le caminen encima. Preste especial atención a los enchufes y tomacorrientes de pared en los puntos donde el cable sale del artefacto. Para desconectar la alimentación de la red eléctrica, tire del enchufe del cable de alimentación de red. Luego, al instalar el producto, asegúrese de que el enchufe esté fácilmente accesible.

Este dispositivo está equipado con una batería o acumulador portátil.

### Forma segura de retirar la batería del equipo:

Retire la batería o pilas antiguas siguiendo el orden inverso al de instalación. Para evitar la contaminación ambiental y las posibles amenazas a la salud humana o animal, coloque la batería anterior en un contenedor adecuado en el punto de recolección designado. No se deshaga de las baterías con la basura normal. Es recomendable utilizar los sistemas locales de recogida de baterías y acumuladores. La no debe exponerse a un calor excesivo como el sol, fuego o similares.

## Instrucciones importantes de seguridad

1. Lea estas instrucciones.
2. Guarde estas instrucciones.
3. Siga todas las advertencias.
4. Siga todas las instrucciones.
5. No use este aparato cerca del agua.
6. Limpie únicamente con un paño seco.
7. No obstruya ninguna salida de ventilación. Instale de acuerdo con las instrucciones del fabricante.
8. No instale cerca de fuentes de calor como radiadores, registros de calefacción, estufas u otros aparatos (incluyendo amplificadores) que produzcan calor.
9. Respete el uso de la conexión del tomacorriente polarizado o con conexión a tierra. Un tomacorriente polarizado tiene una cuchilla más ancha que la otra. Un tomacorriente con tierra tiene dos cuchillas y una pata para tierra. La cuchilla más ancha o la pata para tierra sirven como protección. Si el tomacorriente proporcionado no se ajusta a su tomacorriente, póngase en contacto con un electricista para que lo reemplace.
10. Proteja el cable de alimentación para que no caminen sobre él o quede atorado, particularmente en contactos, en receptáculos y en el punto por donde sale del aparato.
11. Solamente use los aditamentos / accesorios especificados por el fabricante.
12. Use únicamente con el carro, estante, trípode, soporte o mesa especificados por el fabricante o que haya sido vendido junto con el aparato. Cuando use un carro, tenga cuidado cuando mueva la unidad / carro para evitar accidentes por vuelcos.



13. Desconecte este aparato durante tormentas eléctricas o cuando no vaya a usarlo por períodos prolongados.
14. Haga que todo el mantenimiento sea realizado solamente por personal técnico cualificado. Solicite mantenimiento cuando el aparato haya sufrido cualquier tipo de daño, por ejemplo, si el cable de alimentación o el tomacorriente están dañados, cuando se haya derramado líquido

sobre el aparato o hayan caído objetos sobre él, cuando haya sido expuesto a lluvia o humedad, cuando no funcione con normalidad o cuando haya sufrido una caída.

1

Comenzando

# Tabla del Contenido

## 1 Comenzando

- 2 Información de seguridad
- 6 Características exclusivas
  - 6 – Entrada de portátil
  - 6 – Configuración sencilla del altavoz
- 6 Accesorios
- 7 Introducción
  - 7 – Símbolos utilizados en este manual
- 7 Archivo reproducible
  - 7 – Requerimientos de archivo de música MP3/WMA
- 8 Mando a distancia
- 9 Panel Frontal
- 9 Panel Posterior

## 2 Conectando

- 10 Montaje mural de la unidad principal
- 12 Conexión opcional de equipos
  - 12 – (PORT. IN) conexión de entrada de audio
  - 12 – Escuchar música desde un reproductor portátil
  - 12 – Conexión de entrada OPTICAL IN
  - 12 – Configuración sencilla del altavoz
- 13 – Reproducción USB

## 3 Operación

- 14 Funcionamiento básico
  - 14 – Funcionamiento del USB
- 14 Otras funciones
  - 14 – DOLBY DRC (Dynamic Range Control, control de rango dinámico)
  - 14 – Sincronización AV
  - 15 – Configuración de Temporizador para Dormir
  - 15 – Regulador
  - 15 – Desactivar el sonido de forma temporal
  - 15 – Mostrar la fuente del archivo y de la entrada
- 16 Ajuste del sonido
  - 16 – Configuración del modo surround (envolvente)
- 17 Uso de la tecnología Bluetooth
  - 17 – Escuchar música almacenada en dispositivos Bluetooth
  - 18 – Escuchar sonidos a través de dispositivos Bluetooth
  - 19 – Verificación de la información del dispositivo Bluetooth conectado
- 20 Control de la TV con el control remoto incluido
  - 20 – Configuración del control remoto de la TV

## 4 Solución de problemas

---

21 Solución de problemas

## 5 Apéndice

---

- 22 Mantenimiento
- 22 - Manipulación de la unidad
- 23 Marcas y Licencias
- 24 Especificaciones

1

2

3

4

5

## Características exclusivas

1

Comenzando

### Entrada de portátil

Escuche música desde un dispositivo portátil. (MP3, computadora portátil, etc)

### Configuración sencilla del altavoz

Escuche el sonido de la TV, el DVD o dispositivos digitales con el modo vívido 2.1 o 2.0 ch.

## Accesorios

Por favor, verifique e identifique los accesorios suministrados.

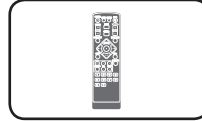

Control remoto (1)

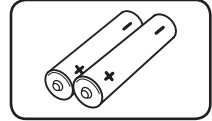

Baterías (2)

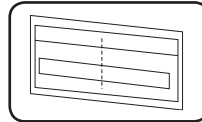

GUÍA DE INSTALACIÓN DEL SOPORTE MURAL

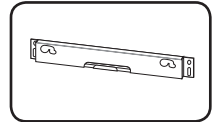

Soporte de pared (1)

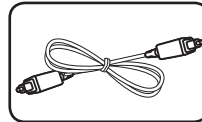

Cable óptico (1)

## Introducción

### Símbolos utilizados en este manual

#### Nota

Indica notas especiales y características de operación.

#### Consejo

Indica consejos y sugerencias para facilitar el trabajo.

#### Precaución

Indica precauciones para prevenir posibles daños por mal uso.

## Archivo reproducible

### Requerimientos de archivo de música MP3/WMA

La compatibilidad del archivo MP3/WMA con esta unidad está limitada como sigue:

- Frecuencia de muestreo: desde 32 hasta 48 kHz (MP3), desde 32 hasta 48 kHz (WMA)
- Tasa de bits: desde 32 hasta 320 kbps (MP3), 40 hasta 192 kbps (WMA)
- Máximo número de archivos: Menor a 999
- Extensiones del archivo: ".mp3"/".wma"

## Mando a distancia

1 Comenzando

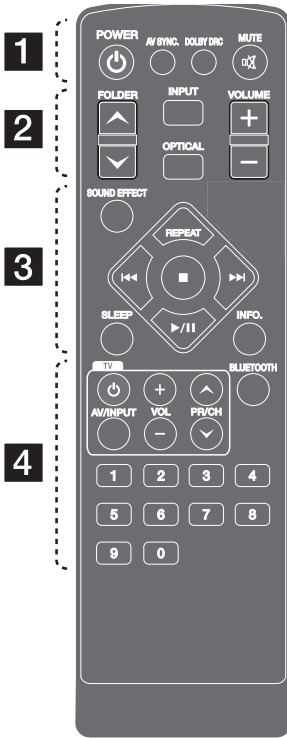

..... **1** .....

- POWER:** Interruptor para ENCENDER y APAGAR
- AV SYNC:** Sincronización de audio y vídeo
- DOLBY DRC:** Establece el sistema Dolby DRC
- MUTE:** Silencia el sonido.

..... **2** .....

- FOLDER:** Busca una carpeta de archivos MP3/WMA. Cuando se reproduce un USB que contiene archivos MP3/WMA en diversas carpetas, pulse FOLDER (CARPETA) para seleccionar la carpeta que desea reproducir.
- INPUT:** Cambia las fuentes de entrada.
- OPTICAL:** Cambia la fuente de entrada a óptica directamente.
- VOLUME:** Ajusta el volumen del altavoz.

..... **3** .....

- SOUND EFFECT:** Selecciona el modo de efectos de sonido.
- REPEAT:** Permite escuchar los archivos con repetición o en forma aleatoria.
- ◀◀/▶▶:** Pasa al archivo siguiente o anterior.
- :** Detiene la reproducción.
- ▶/||:** Inicia la reproducción. / Pausa la reproducción.
- SLEEP:** Configura el sistema para apagarse automáticamente a una hora concreta.
- INFO.:** Muestra la información del archivo o de la fuente de entrada.

..... **4** .....

- Botones de control de TV:** Vea la página 20.
- BLUETOOTH:** Vincular, conectar y desconectar su unidad y dispositivo Bluetooth en una función que no sea Bluetooth.
- Botones numéricos del 0 al 9:** Permiten seleccionar los archivos por número. Permiten ingresar el código PIN.

### Instalación de las baterías

Quite la cubierta de la batería en la parte trasera del Control Remoto e inserte dos baterías (tamaño AAA) cuidando que coincida la polaridad **+** y **-**.



## Panel Frontal

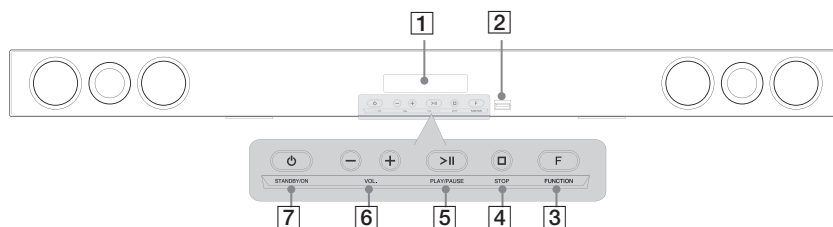

- |   |   |
|---|---|
| <p><b>1</b> Pantalla</p> <p><b>2</b> Puerto USB</p> <p><b>3</b> <b>F</b> FUNCTION (FUNCIÓN)<br/>Presione repetidamente para seleccionar otra función.</p> | <p><b>4</b> <b>□</b> STOP (PARAR)</p> <p><b>5</b> <b>&gt;  </b> PLAY / PAUSE (REPRODUCIR / PAUSA)</p> <p><b>6</b> <b>-VOL +</b><br/>Ajusta el volumen del altavoz.</p> <p><b>7</b> <b>⏻</b> STANDBY/ON (ESPERA/ENCENDIDO)</p> |
|---|---|

## Panel Posterior

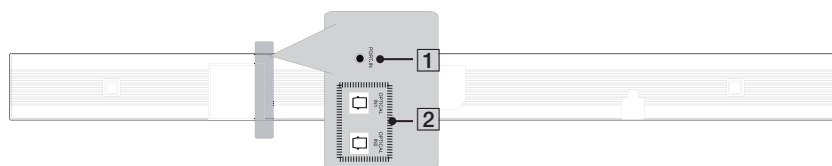

- |   |   |
|---|---|
| <b>1</b> PORT. IN (entrada de portátil) | <b>2</b> OPTICAL IN 1/ 2 (entrada óptica) |
|---|---|

## Montaje mural de la unidad principal

Puede montar la unidad principal sobre una pared. Prepare los tornillos y los soportes.

### Preparación

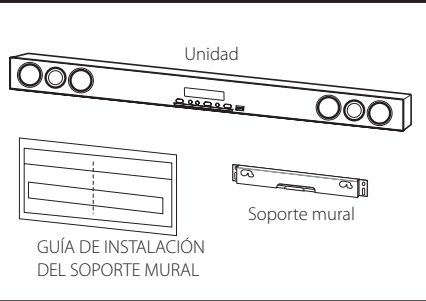

1. Haga coincidir el BORDE INFERIOR de la TV de la GUÍA DE INSTALACIÓN DEL SOPORTE MURAL con la parte inferior de la TV y fíjelo en la posición.

### Paso 1

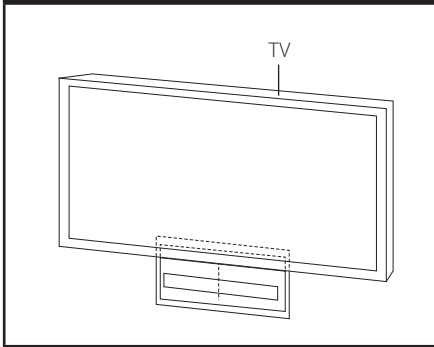

2. Para el montaje mural (hormigón), utilice tacos de pared (no incluidos). Deberá taladrar algunos orificios. Se suministra una ficha guía (GUÍA DE INSTALACIÓN DEL SOPORTE MURAL) para taladrar. Use dicha guía para verificar el punto a taladrar.

### Paso 2

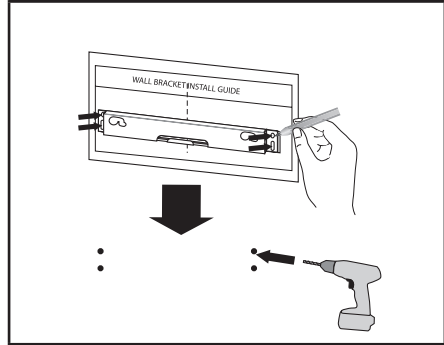

### ! Nota

Los tornillos y enchufes de pared para montar la unidad no van incluidos. Recomendamos Hilti (HUD-1 6 x 30) para el montaje. Por favor, cómprelo.

3. Retire la GUÍA DE INSTALACIÓN DEL SOPORTE MURAL.
4. Fíjelo con tornillos (no incluidos) como se muestra en la figura inferior.

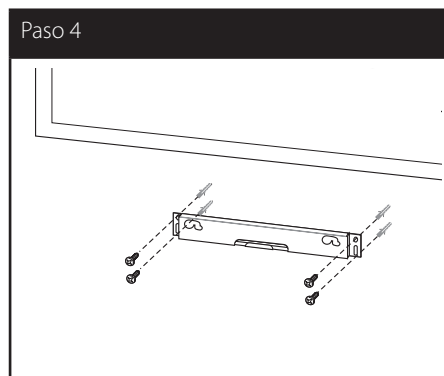

**! Nota**

Desmonte la unidad del soporte como se muestra abajo.

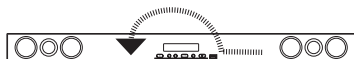

5. Cuelgue la unidad principal de los soportes, como se muestra más adelante.

Paso 5

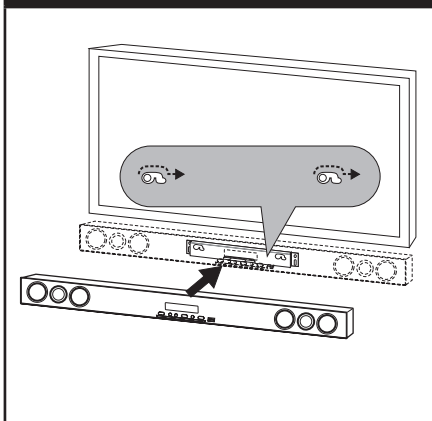

**! Nota**

Puede colocar el cable de alimentación en el soporte como se muestra a continuación.

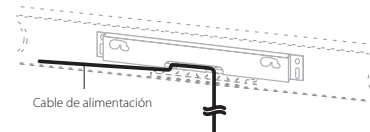

**! Precaución**

- No se cuelgue de la unidad instalada y evite cualquier impacto a la unidad.
- Asegure la unidad firmemente a la pared de modo que no se caiga. Si la unidad se cae, puede ocasionar una lesión o daño al producto.
- Cuando la unidad esté instalada en una pared, asegúrese de que ningún niño pueda jalar del cable, pues esto puede ocasionar que se caiga.

## Conexión opcional de equipos

### (PORT. IN) conexión de entrada de audio

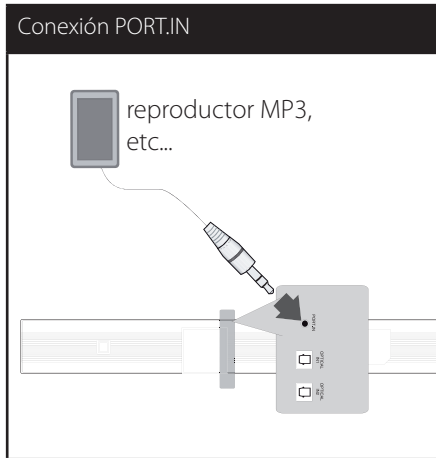

### Escuchar música desde un reproductor portátil

La unidad puede usarse para reproducir música desde muchos tipos de reproductores portátiles o dispositivos externos.

1. Conecte el reproductor portátil a la entrada (PORT. IN) de audio de la unidad.
2. Encienda el equipo presionando **POWER** (encendido).
3. Seleccione la función portátil presionando **INPUT** (entrada).
4. Encienda el reproductor portátil o dispositivo externo y comience la reproducción.

## Conexión de entrada OPTICAL IN

Conecte una salida óptica de la unidad (o dispositivo digital, etc.) al conector OPTICAL IN 1/2.

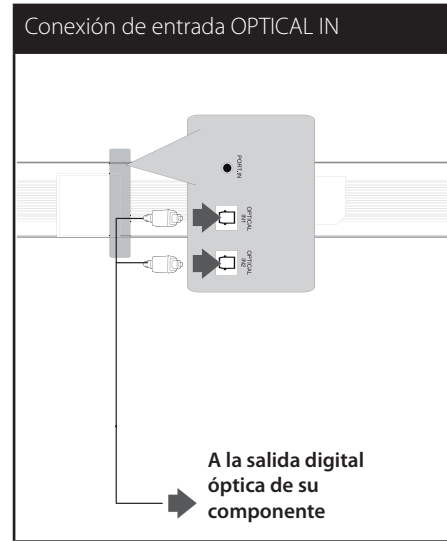

### Configuración sencilla del altavoz

Escuche el sonido de la TV, el DVD o dispositivos digitales con el modo 2.1 o 2ch.

1. Conecte la entrada OPTICAL IN 1/2 de la unidad a la salida óptica de la TV (o Dispositivo Digital, etc.).
2. Seleccione OPTICAL 1/2 por medio de **OPTICAL**. Para seleccionar directamente OPTICAL 1/2
3. Escuche el sonido con el altavoz 2.1 o 2ch.
4. Presione **OPTICAL** para salir de OPTICAL 1/2. Se retorna a la función anterior.

## Reproducción USB

Inserte un dispositivo de memoria USB en el puerto USB en la parte frontal de la unidad.

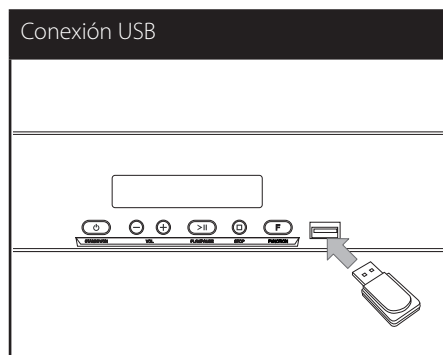

Desconexión del dispositivo USB de la unidad.

1. Escoja una función/modo diferente o presione  STOP dos veces seguidas.
2. Retire el dispositivo USB de la unidad

## Dispositivos USB Compatibles

- Reproductor MP3 : Reproductor MP3 tipo Flash.
- Unidad Flash USB : Dispositivos que acepten USB 2.0 o USB 1.1.
- La función USB de esta unidad no acepta algunos dispositivos USB.

## Requerimiento de dispositivos USB

- Los dispositivos que requieren un programa de instalación adicional al ser conectados a una computadora no son soportados.
- No retire el dispositivo USB mientras está en operación.
- Para USB de gran capacidad, la búsqueda puede tomar más de unos cuantos minutos.
- Para prevenir pérdida de datos, respalde todos sus datos.
- Si usted usa un cable de extensión USB o un concentrador USB, el dispositivo USB no será reconocido.
- El sistema de archivos NTFS no está soportado. (Sólo está soportado el sistema de archivos FAT(16/32))
- Esta unidad no es aceptada cuando el total de archivos es 1000 o más.
- No se aceptan Discos Duros externos, lectoras de tarjetas, dispositivos bloqueados o dispositivos USB tipo duro.
- No se puede conectar el puerto USB de la unidad a la PC. La unidad no puede usarse como dispositivo de almacenamiento.

## Funcionamiento básico

### Funcionamiento del USB

1. Conecte el dispositivo USB al puerto USB.
2. Seleccione la función USB presionando **INPUT** (entrada).
3. Para seleccionar el archivo que desea reproducir, presione **◀◀** o **▶▶**.

Para	Hacer esto
Detener	Presione <b>■</b>
Reproducción	Presione <b>▶/  </b>
Pausa	Presione <b>▶/  </b>
Saltar al archivo siguiente/ anterior	Durante la reproducción, presione <b>◀◀</b> o <b>▶▶</b> para ir al siguiente archivo o para regresar al comienzo del archivo actual. Presione <b>◀◀</b> dos veces brevemente para regresar al archivo anterior.
Reproducción repetida o aleatoria	Presione <b>REPEAT</b> en el control remoto repetidas veces, la pantalla cambiará en el siguiente orden, RPT 1 → RPT D (DIRECTORY) → RPT ALL → RANDOM → OFF.
Seleccionar archivos directamente	Presione los <b>botones numéricos 0 a 9</b> en el control remoto para pasar directamente al archivo deseado.

## Otras funciones

### DOLBY DRC (Dynamic Range Control, control de rango dinámico)

Hace que el sonido sea claro cuando se baja el volumen (sólo Dolby Digital). Encienda [DRC ON] usando **DOLBY DRC**.

### Sincronización AV

Cuando recibe señales de audio desde la TV, es posible que no haya correspondencia entre los sonidos y las imágenes. En este caso, esta función puede ajustar el tiempo de retardo.

1. Presione **AV SYNC**.
2. Use **◀◀▶▶▶** para desplazarse hacia abajo y hacia arriba por el tiempo de retardo; se puede establecer en cualquier valor entre 0 y 300 m/s.

## Configuración de Temporizador para Dormir

Presione **SLEEP** una o más veces para seleccionar el tiempo de retardo entre 10 y 180 minutos después de los cuales la unidad se apagará.

Para comprobar el tiempo restante, presione **SLEEP**.

Para cancelar la función de sueño, pulse **SLEEP** varias veces hasta que aparezca "SLEEP 10", y a continuación presione **SLEEP** de nuevo mientras visualiza "SLEEP 10".

### ! Nota

Puede verificar el tiempo restante antes de que la unidad se apague.

Presione **SLEEP** y el tiempo restante aparecerá en la pantalla.

## Regulador

Presione **SLEEP** una vez. La ventana de visualización se oscurecerá la mitad. Para cancelarlo, presione **SLEEP** repetidamente hasta que se desaparezca.

## Desactivar el sonido de forma temporal

Presione **MUTE** para desactivar el sonido de la unidad.

Usted puede silenciar su unidad para, por ejemplo, contestar el teléfono, el ícono **MUTE** aparece en la pantalla.

## Mostrar la fuente del archivo y de la entrada

Puede mostrar información variada en los modos USB y OPTICAL IN 1/2, presionando **INFO**.

USB : MP3/WMA con información del archivo

OPTICAL IN 1/2 : Formato de audio, canal de audio

# Ajuste del sonido

## Configuración del modo surround (envolvente)

Este sistema tiene un número de efectos de sonido surround predefinidos. Puede seleccionar un modo de sonido que desee, por medio de **SOUND EFFECT**.

Los elementos mostrados para el ecualizador pueden ser diferentes dependiendo de las fuentes de sonido y los efectos.

En Pantalla	Descripción
UPSCALER	El UPSCALER es el Escalado de MP3. Cuando escuche archivos MP3 u otros de música comprimida, puede mejorar el sonido. Esta opción está disponible solo para fuentes de dos canales.
LOUDNESS	Mejora los graves y los agudos.

### ! Nota

- En algunos modos surround o algunos altavoces no hay sonido o el sonido es bajo. Depende del modo surround y de la fuente de audio, no es una falla.
- Puede ser que necesite restablecer el modo de sonido surround, después de intercambiar la entrada, algunas veces incluso después de cambiar el archivo de sonido.

3

Operación

En Pantalla	Descripción
NATURAL	Puede disfrutar de un sonido agradable y natural.
BYPASS	Puede disfrutar el sonido sin efecto de ecualizador
BASS	El BASS es Estallido de Bajos. Refuerza los agudos, los bajos y el efecto envolvente durante la reproducción.
CLRVOICE	El CLRVOICE es Voz Clara. Este programa hace que el sonido de la voz sea claro y mejora la calidad de la reproducción de la voz. (Le recomendamos que use esta ecualización cuando mire películas del canal 5.1).
VIRTUAL	El VIRTUAL es el VSM Plus. Puede disfrutar más sonido virtual envolvente.
GAME	El GAME es el Ecualizador para Juegos. Puede disfrutar más sonido virtual mientras reproduce videos de juegos.
NIGHT	El NIGHT es el Modo Nocturno. Esto puede ser útil cuando quiera ver películas con un volumen bajo, por ejemplo de noche.



# Uso de la tecnología Bluetooth

## Acerca de Bluetooth

Bluetooth® es una tecnología inalámbrica de comunicación para conexiones de corto alcance. El alcance disponible es de 10 metros.

(El sonido puede interrumpirse cuando otra onda electrónica interfiere en la conexión o cuando se conecta el Bluetooth en otras habitaciones).

La conexión de dispositivos individuales con la tecnología inalámbrica Bluetooth® no genera gastos. Un teléfono celular con la tecnología inalámbrica Bluetooth® no se puede operar por Cascade si la conexión se realizó con tecnología inalámbrica Bluetooth®.

Dispositivos disponible: Teléfonos celulares, computadoras portátiles, PDA (esta unidad es compatible con auriculares estereofónicos).

## Perfiles de Bluetooth

Para usar la tecnología inalámbrica Bluetooth, los dispositivos deben poder interpretar ciertos perfiles. Esta unidad es compatible con los perfiles siguientes.

A2DP (Advanced Audio Distribution Profile, perfil avanzado de distribución de audio)

AVRCP (Audio/ Video Distribution Remote Control Profile, perfil de control remoto de distribución de audio/ video)

## Escuchar música almacenada en dispositivos Bluetooth

### Vincular la unidad y el dispositivo Bluetooth

Antes de iniciar el procedimiento de vinculación, asegúrese de que la función Bluetooth esté encendida en el dispositivo Bluetooth. Consulte la guía de usuario de su dispositivo Bluetooth. Una vez realizada la operación de vinculación no es necesario volver a realizarla.

1. Seleccione la función Bluetooth con **INPUT** (entrada).  
Aparece "BT" y luego se muestra "BT READY" en la pantalla.

2. Ponga en funcionamiento el dispositivo Bluetooth y realice la operación de vinculación. Cuando busca esta unidad con un dispositivo Bluetooth, según el tipo de dispositivo Bluetooth, puede aparecer la lista de dispositivos encontrados en la pantalla del dispositivo Bluetooth. Su unidad aparece como "LG AUDIO".
3. Ingrese el código PIN.  
Código PIN: 0000
4. Cuando esta unidad se vincula con éxito al dispositivo Bluetooth, se ilumina el LED de Bluetooth de la unidad y aparece el mensaje "PAIRED".

#### ! Nota

- Depende del tipo de dispositivo Bluetooth, algunos dispositivos tienen una forma de vinculación diferente.
- Esta función se recomienda para escuchar música. Cuando usa los auriculares Bluetooth, es posible que no haya correspondencia entre los sonidos y las imágenes dependiendo del entorno inalámbrico y de las condiciones de conexión.

5. Escuchar música.  
Para reproducir la música almacenada en su dispositivo Bluetooth, consulte la guía del usuario del dispositivo Bluetooth.

#### ! Nota

- Si cambia la función de la unidad se desconecta la función Bluetooth, realice nuevamente la vinculación. (Bluetooth ↔ Función distinta de Bluetooth)
- AVRCP no es compatible con este modo.

## Escuchar sonidos a través de dispositivos Bluetooth

### Vincular la unidad y el dispositivo Bluetooth

Antes de iniciar el procedimiento de vinculación, asegúrese de que la función Bluetooth esté encendida en el dispositivo Bluetooth. Consulte la guía de usuario de su dispositivo Bluetooth. Una vez realizada la operación de vinculación no es necesario volver a realizarla.

1. Seleccione una función diferente de Bluetooth con **INPUT** (entrada).
2. Coloque el dispositivo Bluetooth que desea conectar a una distancia no mayor a tres pies de la unidad.
3. Coloque el dispositivo Bluetooth en el modo de vinculación. Consulte la guía de usuario de su dispositivo Bluetooth.
4. Mantenga presionado **BLUETOOTH**. Aparece el mensaje "INQUIRY". Si solo se busca un Bluetooth, se vincula la unidad. Consulte el paso 7.
5. Aparece según el tipo de dispositivos Bluetooth en la pantalla.
6. Seleccione el dispositivo Bluetooth que desee conectar usando **Λ V FOLDER** y presione **■** (DETENER).
7. Introduce el código PIN con los botones numéricos  
Código PIN: 0000
8. Presione **■** (DETENER) para confirmar. Cuando esta unidad se vincula con éxito al dispositivo Bluetooth, se ilumina el ícono de Bluetooth de la unidad y aparece el mensaje "BT SRC".  
Puede escuchar la música que se reproduce en este unidad usando su dispositivo Bluetooth. Se detiene la salida de sonido por el altavoz.

### Funcionamiento con el dispositivo Bluetooth

Puede hacer funcionar una unidad conectando un dispositivo Bluetooth con AVRCP. Para conocer detalles acerca del funcionamiento, consulte la Guía de usuario del dispositivo Bluetooth.

#### ! Nota

Es posible que estas funciones no estén disponibles para ciertos dispositivos Bluetooth. Además, el funcionamiento real puede ser distinto según el dispositivo Bluetooth conectado.

### Conexión y desconexión del dispositivo Bluetooth

Esta función se opera después de la vinculación.

Presione **BLUETOOTH** para conectarse o desconectarse con un dispositivo Bluetooth.

En la pantalla aparece un mensaje como el siguiente:

Conexión: BT CONN

Desconexión: DISCONN

#### ! Nota

Si cambia la función de la unidad se desconecta la función Bluetooth, presione **BLUETOOTH** para realizar nuevamente la vinculación.  
(Bluetooth ↔ Función distinta de Bluetooth)

## Verificación de la información del dispositivo Bluetooth conectado

Esta función se opera después de la vinculación. Puede verificar la información del Bluetooth

Presione y mantenga presionado **INFO.** repetidamente.

La información del Bluetooth cambia como se indica a continuación.

Dirección del dispositivo Bluetooth local →

Nombre del dispositivo → Ninguno → ...

### ! Nota

- Esta unidad no es compatible con el perfil de auriculares mono (perfil de manos libres).
- El sonido puede interrumpirse cuando otra onda electrónica interfiere en la conexión.
- No puede controlar el dispositivo Bluetooth con esta unidad.
- La vinculación está limitada a un dispositivo Bluetooth por cada unidad, no se admite la vinculación múltiple.
- Aunque la distancia entre el Bluetooth y la unidad sea inferior a 10 m, no se puede conectar el dispositivo Bluetooth si hay obstáculos entre ellos.
- Según el tipo de dispositivo, es posible que no pueda utilizar la función Bluetooth.
- Puede disfrutar del sistema inalámbrico con un teléfono, MP3, computadora portátil, auriculares, etc.
- Cuando el Bluetooth no está conectado, aparece el mensaje "BT READY" en la pantalla.
- La conexión será desconectada en caso de mal funcionamiento eléctrico provocado por otros dispositivos que utilicen la misma frecuencia, tales como equipamiento médico, microondas o dispositivos LAN inalámbricos.
- La conexión será desconectada si alguien se para entre el dispositivo Bluetooth y el reproductor, o interrumpe la comunicación de otra forma.
- La conexión será desconectada si se sobrepasa el alcance operativo del Bluetooth; la calidad de sonido se vuelve cada vez menor cuando aumenta la distancia entre el Bluetooth y la unidad.
- El dispositivo con tecnología inalámbrica Bluetooth se desconecta si se apaga la unidad principal o si el dispositivo se aleja a más de 10 m de la unidad principal.

## Control de la TV con el control remoto incluido

Puede controlar su TV con los siguientes botones.

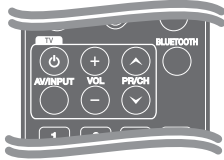

Botón	Operación
(ENCENDIDO DE TV)	Enciende y apaga la TV.
<b>AV/INPUT</b>	Cambia la fuente de entrada de entre la TV y otras fuentes de entrada.
<b>VOL +/-</b>	Ajuste el volumen de la TV.
<b>PR/CH ^ / V</b>	Sube o baja en la lista de canales memorizados.

### ! Nota

Según el tipo de unidad que se conecte, es posible que no se pueda controlar la TV con algunos de los botones.

## Configuración del control remoto de la TV

Puede operar la TV con el control remoto que se suministra.

Si su TV está incluida en la tabla siguiente, ajuste el código adecuado para el fabricante.

1. Mientras presiona el botón (ENCENDIDO DE TV), ingrese el código del fabricante de su TV con los botones numéricos (ver tabla siguiente).

Fabricante	Número de código
LG	1(predeterminado), 2
Zenith	1, 3, 4
GoldStar	1, 2
Samsung	6, 7
Sony	8, 9
Hitachi	4

2. Libere el botón (ENCENDIDO DE TV) para completar la configuración.

Es posible que para algunos televisores no funcionen algunos botones, incluso después de introducir el código correcto del fabricante. Cuando cambie las baterías del control remoto, el número de código puede restablecerse al valor predeterminado. Vuelva a configurar el número de código adecuado.

## Solución de problemas

PROBLEMA	CORRECCIÓN
No hay energía.	Conecte el cable de alimentación.
	Verifique la condición operando otros dispositivos electrónicos.
No hay sonido	Presione FUNCTION y verifique la función seleccionada.
	No está conectado el cable de alimentación del woofer. Conecte con seguridad el cable de alimentación al enchufe de la pared.
	El vínculo entre la unidad y el woofer se desconecta. Conecte la unidad y el woofer. (Consulte la página 12)
El control remoto no trabaja adecuadamente.	El control remoto está demasiado lejos de la unidad.
	Opere el control remoto dentro de un rango de 23 pies (7m).
	Hay un obstáculo entre el control remoto y la unidad.
	Retire el obstáculo.
	La batería en el control remoto se ha agotado.
	Reemplace la batería con una nueva.

# Mantenimiento

## Manipulación de la unidad

### Al transportar la unidad

Guarde el empaque original del transporte y los materiales de embalaje. Si necesita transportar la unidad, para obtener una protección máxima, vuelva a embalar la unidad como llegó empacada de fábrica.

Limpieza de las superficies exteriores

- No utilice líquidos inflamables como insecticida en aerosol cerca de la unidad.
- La limpieza con presión excesiva puede dañar la superficie.
- No deje productos de goma o plástico en contacto prolongado con la unidad.

### Limpieza de la unidad

Para limpiar el reproductor use un paño suave y seco. Si las superficies están extremadamente sucias, use un paño ligeramente humedecido con una solución de detergente suave. No utilice solventes fuertes como alcohol, benceno o diluyente de pintura, porque pueden dañar la superficie de la unidad.

## Marcas y Licencias



Fabricado bajo licencia de Dolby Laboratories. Dolby y el símbolo de la doble D son marcas comerciales de Dolby Laboratories.



Fabricado bajo licencia bajo los números de patente de los EE.UU.: 5,451,942; 5,956,674; 5,974,380; 5,978,762; 6,487,535 y otras patentes de EE.UU. y del mundo, emitidas o pendientes. DTS y el símbolo son marcas registradas y DTS Digital Surround y los logotipos DTS son marcas comerciales de DTS, Inc. El producto incluye software. © DTS, Inc. Todos los derechos reservados



La tecnología inalámbrica Bluetooth® es un sistema que permite contacto por radio entre dispositivos electrónicos dentro de un alcance máx. de 10 metros.

La conexión de dispositivos individuales con la tecnología inalámbrica Bluetooth® no genera gastos. Un teléfono celular con la tecnología inalámbrica Bluetooth® no se puede operar por Cascade si la conexión se realizó con tecnología inalámbrica Bluetooth®.

La marca mundial Bluetooth® y los logotipos son propiedad de Bluetooth® SIG, Inc. y el uso de esas marcas por parte de LG Electronics se realiza bajo licencia.

Toda marca o nombre comercial es propiedad de sus respectivos titulares.

## Especificaciones

Generales	
Requisitos de alimentación.	Consulte la etiqueta principal.
Consumo de energía	Consulte la etiqueta principal.
Dimensiones (An x Al x Pr)	1 000 x 80 x 50 mm sin el pie
Peso neto (aprox.)	2.3 kg
Temperatura de funcionamiento	41 °F a 95 °F (5 °C a 35 °C)
Humedad de operación	5 % a 90 %
Suministro de Energía del Puerto (USB)	DC 5 V  500 mA

Entradas	
DIGITAL IN (OPTICAL IN)	3 V (p-p), Conector Óptico x 2
PORT. IN	0.5Vrms (conector estereofónico de 3.5 mm)

Amplificador	
Modo estereofónico	70 W + 70 W (4 Ω a 1 kHz)

Los diseños y especificaciones están sujetas a cambio sin previo aviso.







**Atención al Cliente**

<b>País</b>	<b>Teléfono</b>	<b>País</b>	<b>Teléfono</b>
México	01-800-347-1919	Costa Rica	1-800-507-5454
Colombia	01-8000-910683	Rep. Dominicana	00-800-751-5454
Chile	800-26-1054	Guatemala	1-801-422-5454
Ecuador	1-800-545454	El Salvador	00-800-6309
Venezuela	800-5424477	Cuba	204-3333
Panamá	800-5454	Miami, USA	1-305-477-1882
Perú	0-800-1-2424	Bolivia, La Paz	800-100-545
Puerto Rico	001-800-510-6564	Nicaragua	001-800-507-0007
Argentina	0800-888-5454 (Capital y GBA) / 0810-555-5454 (Interior del país)		



[www.lgservice.com](http://www.lgservice.com)