



LG

Life's Good

РЪКОВОДСТВО ЗА ПОТРЕБИТЕЛЯ МУЗИКА СЪС СТИЛ ВИСОКОГОВОРИТЕЛ С ДОКИНГ СТАНЦИЯ

Преди да използвате вашето устройство, моля, прочетете внимателно настоящото ръководство и го запазете за бъдещи справки.

ND5520



MFL67562916

<http://www.lg.com>

БЪЛГАРСКИ

Информация за безопасност

1

Начални стъпки



ВНИМАНИЕ

ОПАСНОСТ ОТ УДАР ОТ ЕЛЕКТРИЧЕСКИ ТОК – НЕ ОТВАРИЙ



ВНИМАНИЕ: ЗА ДА СЕ НАМАЛИ ОПАСНОСТТА ОТ УДАР ОТ ЕЛЕКТРИЧЕСКИ ТОК, НЕ СВАЛЯЙТЕ ГОРНИЯ (ИЛИ ЗАДНИЯ) КАПАК. ВЪТРЕ НЯМА ЧАСТИ, КОИТО ДА СЕ ОБСЛУЖВАТ ОТ ПОТРЕБИТЕЛЯ. ЗА ОБСЛУЖВАНЕ ТЪРСЕТЕ КВАЛИФИЦИРАН ПЕРСОНАЛ ОТ СЕРВИЗ.



Знакът „светкавица в равностранен триъгълник“ има за цел да предупреди потребителя за наличието на неизолзирано опасно напрежение в затворената част на устройството, което може да е достатъчно високо, за да представлява опасност от удар от електрически ток.



Знакът „удивителен в равностранен триъгълник“ има за цел да предупреди потребителя за наличието на важни инструкции за работа и поддръжка (обслужване) в ръководството, съпровождащо устройството.

ПРЕДУПРЕЖДЕНИЕ: ЗА ДА НАМАЛИТЕ ОПАСНОСТТА ОТ ПОЖАР ИЛИ УДАР ОТ ЕЛЕКТРИЧЕСКИ ТОК, НЕ ИЗЛАГАЙТЕ УСТРОЙСТВОТО НА ДЪЖД ИЛИ ВЛАГА.

ПРЕДУПРЕЖДЕНИЕ: Не инсталирайте устройството в затворено пространство, като например шкаф за книги или подобна мебел.

ПРЕДУПРЕЖДЕНИЕ: За информация относно знаците за безопасност, включително за идентификация на продукта и номиналната му мощност, моля, направете справка с основния етикет върху дъното на устройството.

ПРЕДУПРЕЖДЕНИЕ относно захранващия кабел

За повечето устройства се препоръчва да бъдат инсталирани към отделна верига;

Това означава верига с единичен контакт, който захранва само това устройство и няма допълнителни изводи или разклонения. За да бъдете сигурни, проверете на страницата с техническите характеристики на това ръководство. Не претоварвайте стенните контакти. Претоварените, разхлабени или повредени стенни контакти, удължителни кабели с нарушена цялост или с повредена или напукана изолация са опасни. Всяко от тези състояния може да предизвика удар от електрически ток или пожар. Периодично проверявайте кабела на вашето устройство и ако видът му свидетелства за повреда или износване, изключете устройството от контакта, прекратете неговото използване и се свържете с официален сервизен център за подмяна на кабела с подходящ. Пазете захранващия кабел от вредни физически или механични въздействия, като например усукване, огъване, прищипване, затискане от врата или настъпване. Обръщайте особено внимание на щепселите, стенните контакти и мястото, където кабелът излиза от устройството. За да изключите захранването от мрежата, издърпайте щепсела на захранващия кабел. При инсталиране на устройството осигурете лесен достъп до щепсела.

Това устройство е снабдено с преносима батерия или акумулатор.

Безопасен начин за изваждане на батерията или акумулатора от устройството:

Извадете старата батерия или акумулатор като следвате стъпките за инсталирането им в обратен ред. За да предотвратите замърсяване на околната среда и евентуални заплахи за здравето на хора и животни, оставете старата батерия или акумулатор в подходяща опаковка на определеното за събирането им място. Не изхвърляйте батерии или акумулатори заедно с другите отпадъци. Препоръчително е да използвате батерии и акумулатори, предлагани от местните системи за възстановяване на част от стойността им при връщане на старите. Батерията не трябва да бъде излагана на прекалено висока температура, като например слънчеви лъчи, огън и т. н.

ВНИМАНИЕ: Устройството не трябва да се излага на вода (капки или пръски), и върху него не трябва да се поставят никакви съдове, пълни с вода, като напр. вази.

Изхвърляне на старото устройство

- 1 Когато върху дадено изделие е поставен знакът със зачеркнат контейнер, това означава, че то попада под разпоредбите на Европейска директива 2002/96/ЕС.
- 2 Всички електрически и електронни изделия трябва да се изхвърлят отделно от битовите отпадъци на определени от държавните или местните органи за целта места.
- 3 Правилното изхвърляне на старото ви устройство ще предпази околната среда и човешкото здраве от евентуални негативни последствия.
- 4 За по-подробна информация относно изхвърлянето на вашето старо устройство се обърнете към вашата община, службата за събиране на отпадъци или магазина, откъдето сте го закупили.

Изхвърляне на употребявани батерии / акумулатори

- 1 Ако на батериите/акумулаторите на вашия продукт има знак със зачеркнат контейнер, това означава, че те попадат под разпоредбите на Европейска директива 2002/96/ЕС.
- 2 Този символ може да бъде комбиниран с химическите знаци за живак (Hg), кадмий (Cd) или олово (Pb), ако батерията съдържа повече от 0.0005% живак, 0.002% кадмий или 0.004% олово.
- 3 Всички батерии/акумулатори трябва да се изхвърлят отделно от битовите отпадъци на определени от държавните или местните органи за целта места.
- 4 Правилното изхвърляне на старите ви батерии/акумулатори ще предпази околната среда и човешкото здраве от евентуални негативни последствия.
- 5 За по-подробна информация относно изхвърлянето на вашето старо устройство се обърнете към вашата община, службата за събиране на отпадъци или магазина, откъдето сте го закупили.

**За обявлението на ЕС за безжични продукти**

С настоящото LG декларира, че това/тези изделие(я) отговаря(т) на основните изисквания и другите приложими условия на Директиви 1999/5/ЕС, 2004/108/ЕС, 2006/95/ЕС и 2009/125/ЕС.

Моля, обърнете се към следния адрес, за да получите копие от Декларацията за съответствие.

Център за европейски стандарти:
Krijgsman 1, 1186 DM Amstelveen, The Netherlands

- Моля, отбележете, че това НЕ е център за контакти с отдел „Обслужване на клиенти“. За информация от отдел „Обслужване на клиенти“ вижте в гаранционната карта или се свържете с търговеца, от когото сте купили този продукт.

Да се използва само на закрито.

Излагане на радиочестотно излъчване

Това устройство трябва да бъде инсталирано и с него трябва да се работи на минимално разстояние от 20 cm между предавателната антена и вашето тяло.

Съдържание

1 Начални стъпки

- 2 Информация за безопасност
- 5 Основни функции
 - 5 – Предназначен за iPod/iPhone/iPad
 - 5 – Вход за преносимо устройство
 - 5 – Възпроизвеждане от USB
 - 5 – Аларма
 - 5 – Радио (FM)
 - 5 – Синхр. на време
 - 5 – Дистанционно управление LG Bluetooth
- 5 Аксесоари
- 5 ВЪВЕДЕНИЕ
 - 5 – Символи, използвани в настоящото ръководство
- 6 Изисквания към възпроизвежданите файлове
 - 6 – Изисквания към музикалните MP3/WMA файлове
 - 6 – Съвместими USB устройства
 - 6 – Изисквания към USB устройствата
- 7 Дистанционно управление
- 8 Преден панел
- 8 Заден панел
- 8 Горен панел
- 9 Контролен панел
- 10 Съвързване на адаптера за променлив ток
- 10 Настройка на часовника
 - 10 – Автоматична настройка на часовника
 - 11 – Ръчна настройка на часовника

2 Работа с устройството

- 12 Основни операции
 - 12 – Работа с iPod/iPhone/iPad
 - 12 – Съвместими модели iPod/iPhone/iPad
 - 13 – Работа с USB устройства
 - 14 – Слушане на музика от вашето външно устройство
 - 14 – Как да прикрепите феритната сърцевина
- 15 Работа с радиото
 - 15 – Съвързване на антената
 - 15 – Слушане на радио
 - 15 – Предварителна настройка на радиостанции
 - 15 – Изтриване на всички запазени радиостанции
 - 15 – Подобриване на приемането при слаб FM сигнал
- 16 Използване на безжичната технология Bluetooth
 - 16 – Слушане на музика от Bluetooth устройство
 - 17 – Използване на Bluetooth приложението
- 19 Други операции
 - 19 – Използване на устройството като будилник
 - 19 – Активиране и деактивиране на таймера на алармата
 - 19 – Спиране на звъненето на алармата
 - 19 – Дрямка
 - 19 – Възобновяване на възпроизвеждането
 - 19 – Възпроизвеждане с повторение или в произволна последователност
 - 20 – Димер (намаляване на осветеността)
 - 20 – Настройка на таймера за автоматично изключване
 - 20 – Настройка на режима на звука
 - 20 – Временно изключване на звука
 - 20 – Зареждане на Android телефон

3 Откриване и отстраняване на неизправности

- 21 Откриване и отстраняване на неизправности

4 Приложение

- 22 Търговски марки и лицензи
- 22 Боравене с устройството
- 23 Технически характеристики

Основни функции

Предназначен за iPod/iPhone/iPad

Слушане на музика от iPod/iPhone/iPad чрез лесно свързване.

Вход за преносимо устройство

Слушане на музика от вашето преносимо устройство.

Възпроизвеждане от USB

Слушане на музика от USB чрез лесно свързване.

Аларма

Настройка на аларма, която се включва в зададено време.

Радио (FM)

Слушане на радио.

Синхр. на време

Автоматична настройка на часовника на устройството чрез свързване с iPod/iPhone/iPad, или с активиране на Bluetooth връзка чрез приложението "LG Bluetooth Remote".

Дистанционно управление LG Bluetooth

Можете да контролирате това устройство с вашето iPod touch/iPhone/iPad или Android устройство чрез Bluetooth. Двете устройства трябва да бъдат свързани чрез Bluetooth. Посетете "Apple App Store" или "Google Android Market (Google Play Store)", или използвайте показания по-долу QR код, за да търсите приложението "LG Bluetooth Remote". За подробна информация вижте на страница 17-18.



(Android OS)



(Apple iOS)

Акcesoари

Моля, проверете и разгледайте доставените акcesoари.

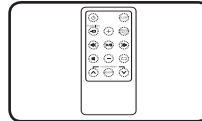

Дистанционно управление (1)

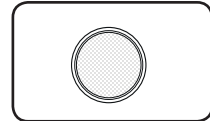

Батерия (1)

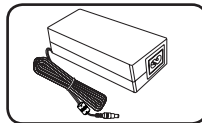

Адаптер за променлив ток (1)

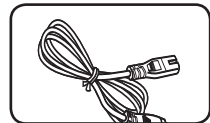

Захранващ кабел (1)

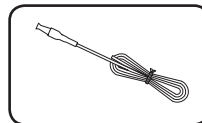

FM антена (1)

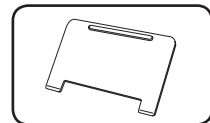

Поставка за iPad (1)

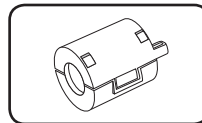

Феритна сърцевина (1)

ВЪВЕДЕНИЕ

Символи, използвани в настоящото ръководство

! Забележка

Означава специални забележки и работни функции.

⚠ Внимание

Указва необходимост от предпазни мерки за предотвратяване на евентуални щети при злоупотреба.

Изисквания към възпроизвежданите файлове

Изисквания към музикалните MP3/WMA файлове

Съвместимостта на MP3/WMA файловете с това устройство се ограничава както следва :

- Честота : 32-48 kHz (MP3), 32-48 kHz (WMA)
- Скорост за предаване на информация : 32-320 kbps (MP3), 40-192 kbps (WMA)
- Максимален брой файлове : по-малко от 999
- Разширения на файлове : ".mp3"/".wma"

Съвместими USB устройства

- MP3 плеър : флаш MP3 плеър.
- USB Flash Drive : устройства, поддържащи USB1.1.
- USB функцията на това устройство не поддържа всички USB устройства.

Изисквания към USB устройствата

- Не се поддържат устройства, за които е необходимо допълнително инсталиране на програма при свързването им с компютър.
- Не откачайте USB устройството, докато работи.
- Откриването на USB устройства с голям капацитет може да отнеме по-дълго време.
- За да предотвратите загуба на данни, архивирайте цялата си информация.
- При използване на USB кабел за удължаване или USB хъб, USB устройството не може да бъде разпознато.
- Не се поддържа използването на NTFS система за файлове. (Поддържа се само FAT(16/32) система за файлове.)
- Това устройство не се поддържа ако общият брой на файловете е 1000 или повече.
- Не се поддържат външни твърди дискове, четци на карти, заключени устройства, USB устройства от твърд тип или мобилни телефони.
- USB портът на устройството не може да се свързва към компютър. Устройството не може да се използва за съхранение на данни.
- Някои USB устройства може да не работят с това устройство.
- Това устройство може да зарежда iPod/iPhone чрез свързване към USB порта при включено захранване.
- Това устройство не може да зарежда iPad чрез свързване към USB порта дори и при включено захранване.
- Смартфон, свързан към USB порта, може да се зарежда само при включено захранване. (Някои смартфони не могат да се зареждат.)

Дистанционно управление

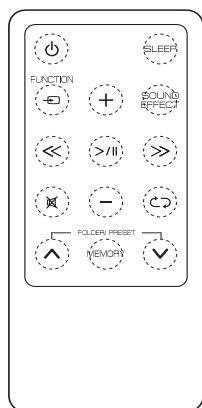

⏻ (POWER) : Включване (ON) и изключване (OFF) на устройството.

SLEEP : Настройка на таймера за заспиване.

⏮ FUNCTION : Избор на функцията и входящия източник.

+/- (Volume) : Настройка на силата на звука.

SOUND EFFECT : Избиране на звукови ефекти.

<</>> (Skip/Search) :

- Бързо прескачане назад или напред.
- Търсене на участък от файл.

>|| (Play/Pause) : Стартиране или временно спиране на възпроизвеждането.

🔇 : Заглушаване на звука.

⏮ : Избор на режим на възпроизвеждане. (ONE/DIR/ALL/RAND(RANDOM)/OFF)

FOLDER/PRESET ^/V :

- Избор на папката или файла, които искате да възпроизведете.
- Избор на предварително запаметен номер на радиостанция.

MEMORY :

- Запазване на запаметените станции.
- Изтриване на запаметените станции.

⚠ Внимание

При неправилно боравене използваната в това устройство батерия може да представлява опасност от пожар или химически изгаряния. Да не се презарежда, разглобява, изгаря или загрява над 100 °C (212 °F). Сменяйте само част № CR2025. Използването на друга батерия може да породява риск от пожар или експлозия. Изхвърляйте използваните батерии. Пазете батерията далеч от деца. Не разглобявайте или изхвърляйте в огън.

Поставяне на батерията

- 1 Завъртете капака на гнездото за батерията обратно на часовниковата стрелка с помощта на монета. След това го извадете.

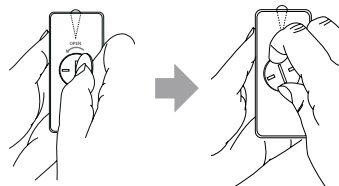

- 2 Поставете и фиксирайте батерията със знака плюс (+), насочен в същата посока като знака плюс (+) на капака на гнездото за батерията.

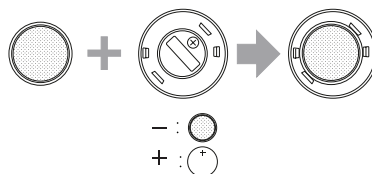

- 3 Поставете капака на гнездото за батерията на дистанционното управление и го завъртете по посока на часовниковата стрелка, за да затворите.

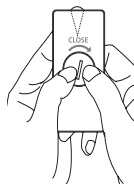

⚠ Внимание

Не отваряйте гнездото на батерията с пръст. В противен случай може да се счупят ноктите ви.

1

Начални стъпки

Преден панел

1

Начални стъпки

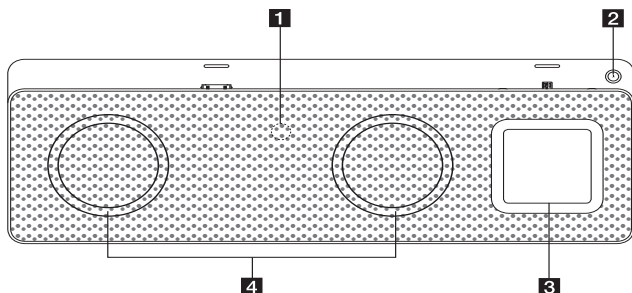

1 Сензор на дистанционното

2 

Включване (ON) и изключване (OFF) на устройството.

3 Контролен панел

4 Високоговорител

Заден панел

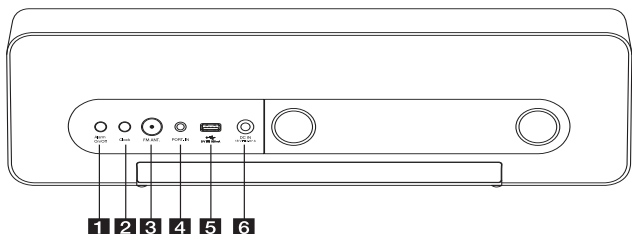

1 Alarm On/Off

- Настройка на таймера на алармата.
- Изключване на алармата.
- Показва настройките на алармата.

2 Clock

Настройка и сверяване на часовника.

3 FM ANT.

4 PORT.IN (3.5 mm)

Слушане на музика от вашето преносимо устройство.

5 USB Port

Възпроизвеждане на музикални файлове чрез свързване на USB устройство.

6 DC IN 18 V  2.67 A (вход за AC адаптер)

Горен панел

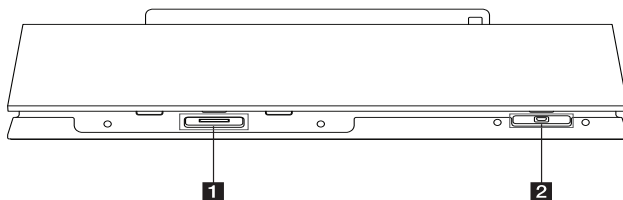

1 Док за iPod/iPhone/iPad

Свързване на iPod/iPhone/iPad.

2 Док за Android телефони (Micro USB)

Свързване на Android телефони.

Контролен панел

• Превключване:

Почукване  или приплъзване наляво или надясно с пръст. Избор на функцията и входящия източник.
(iPOD/BT(Bluetooth)/PORT/FM/USB)

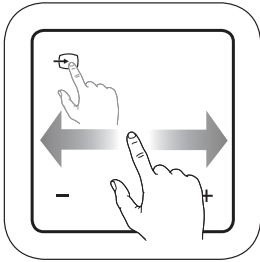

• Play/Pause :

Почукване в центъра за възпроизвеждане или пауза.

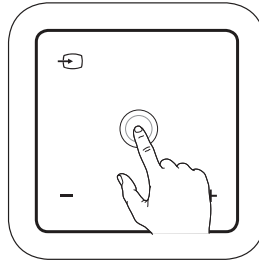

• Skip/Search :

- Бързо прескачане назад или напред.
- Търсене на участък от файл.

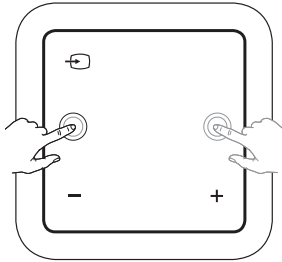

• +/- (Volume) :

Настройка на силата на звука.

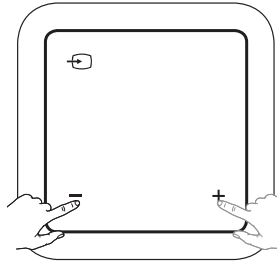

• Up/Down :

- Избор на папката или файла, който искате да възпроизведете.
- Избор на предварително запаметен номер на радиостанция.

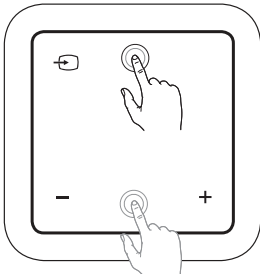

Свързване на адаптера за променлив ток

- 1 Свържете доставения захранващ кабел към AC адаптера.
- 2 Свържете кабела на AC адаптера към входа DC IN.
- 3 Включете кабела на AC адаптера в ел. контакт. След това уредът преминава в режим на готовност.

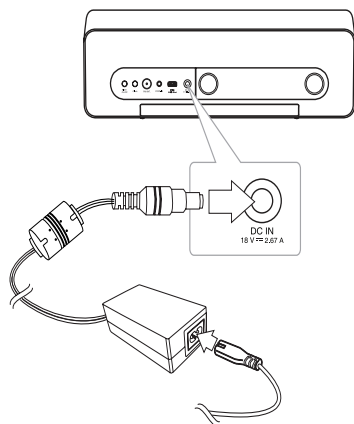

⚠ Внимание

Използвайте само предоставения с устройството адаптер. Не използвайте захранване от друго устройство или друг производител. Използването на всякакъв друг захранващ кабел или захранване може да причини повреда на устройството и да анулира гаранцията ви.

Настройка на часовника

! Забележка

При прекъсване на захранването или изключване на захранващия кабел настройката на часовника се изтрива.

Автоматична настройка на часовника

! Забележка

- Уверете се, че вашият iPod/iPhone/iPad или Android устройство са настроили часовника правилно.
- В режим на готовност часовникът няма да се синхронизира с вашия iPod/iPhone/iPad или Android устройство.
- При автоматична синхронизация на часовника приложението "LG Bluetooth Remote" има приоритет пред докинг станцията.
- 24-часовият формат може да се настрои само за Android OS.

Настройка на часовника чрез синхронизиране с iPod/iPhone

Свържете вашия iPod/iPhone/iPad стабилно. Настройките на часовника на дисплея ще се синхронизират с вашия iPod/iPhone/iPad.

! Забележка

Синхронизираното време може леко да се различава от това на вашия iPod/iPhone/iPad.

Настройка на часовника чрез приложението "LG Bluetooth Remote"

Инсталирайте приложението "LG Bluetooth Remote" на вашия iPod/iPhone/iPad или Android устройство. (Вж. стр. 17-18).

Часовникът на вашия уред ще се синхронизира автоматично с вашето устройство, чрез активиране на Bluetooth връзка от приложението "LG Bluetooth Remote".

Ръчна настройка на часовника

Ако е необходимо, можете да сверите часовника ръчно.

- 1 Натиснете и задръжте бутона **Clock** на задния панел в продължение на две секунди.
 - Цифрите на часовника започват да мигат.
- 2 Натиснете бутона **◀ / ▶**, за да изберете формат 12/24 часа.
 - 12:00 (за формат 12 часа) или 0:00 (за формат 24 часа)
- 3 Натиснете бутона **>||**.
 - Цифрите за часа започват да мигат.
- 4 Натиснете бутона **◀ / ▶**, за да настроите часа.
- 5 Натиснете бутона **>||**.
 - Цифрите за минутите започват да мигат.
- 6 Натиснете бутона **◀ / ▶**, за да настроите часа.
- 7 Натиснете бутона **>||**.



Забележка

Ако искате да пренастроите часовника, повторете стъпки 1-7.

Основни операции

Работа с iPod/iPhone/iPad

С това устройство можете да се насладите на звука от вашия iPod/iPhone/iPad. За подробности относно iPod/iPhone/iPad се обръщайте към ръководството за употреба на iPod/iPhone/iPad.

! Забележка

Монтирайте доставената поставка за iPad преди да го поставите, за да го държи стабилно.

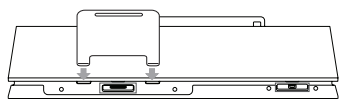

- 1 Свържете вашия iPod/iPhone/iPad стабилно. Когато устройството е свързано със захранването, вашият iPod/iPhone/iPad се включва автоматично и започва да се зарежда дори и в режим на готовност.

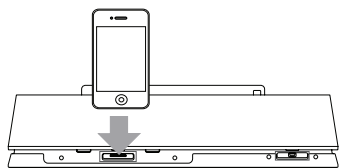

- 2 Натиснете бутона **FUNCTION** или **⏮**, за да изберете функцията IPOD.

За	Направете следното
Възпроизвеждане	Натиснете бутона >
Пауза	По време на възпроизвеждане натиснете бутона >
Пропускане	За да преминете към следващия или да се върнете в началото на текущия файл, натиснете бутона <</>> по време на възпроизвеждане. За да се върнете към предишния файл, натиснете кратко два пъти бутона << по време на възпроизвеждане.

За	Направете следното
Търсене	Натиснете и задръжте бутона <</>> по време на възпроизвеждане и го отпуснете при достигане на мястото, което искате да чуете.

Съвместими модели iPod/iPhone/iPad

Устройството поддържа следните модели ;

- iPod touch 1G, 2G, 3G, 4G
- iPod nano 2G, 3G, 4G, 5G, 6G
- iPhone 3G / iPhone 3GS
- iPhone 4 / iPhone 4S
- iPad / iPad 2

! Забележка

- Съобщение за грешка "ERROR" се появява, когато:
 - вашият iPod/iPhone/iPad не е стабилно свързан.
 - този уред приема вашия iPod/iPhone/iPad като непознато устройство.
 - вашият iPod/iPhone/iPad е с почти изтощена батерия.
 - ➔ Батерията трябва да се зареди.
 - ➔ Ако зареждате батерията докато вашият iPod/iPhone/iPad е изключително изтощен, зареждането може да отнеме повече време.
- Поради неизправност във вашия iPod/iPhone/iPad, управлението му от това устройство може да е невъзможно.
- В зависимост от софтуерната версия на вашия iPod/iPhone/iPad може да е невъзможно да го управлявате от това устройство. Препоръчваме ви да инсталирате най-новата версия на софтуера.
- Ако използвате приложение, провеждате разговор или изпращате и получавате SMS, и т.н. с вашия iPod touch/iPhone/iPad, правете това след като го разкачите от iPod/iPhone/iPad дока на това устройство.
- Ако имате проблеми с вашия iPod/iPhone/iPad, моля, посетете www.apple.com/support.
- iPod touch, iPhone и iPad не се различават по своето функциониране от iPod. За да можете да ги използвате с това устройство, може да се наложи да използвате допълнителни функции за управление. (например „slide to unlock“)

Работа с USB устройства

- 1 Свържете USB устройството към USB порта.
- 2 Изберете функцията USB чрез натискане на бутона  **FUNCTION** или .

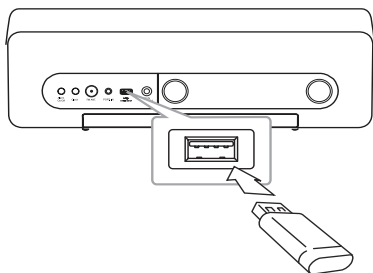

Забележка

Изваждане на USB устройството от уреда.



1. Изберете различна функция/режим.
2. Извадете USB устройството от уреда.

За	Направете следното
Възпроизвеждане	Натиснете >
Пауза	По време на възпроизвеждане натиснете бутона >
Пропускане	За да преминете към следващия или да се върнете в началото на текущия файл, натиснете бутона << / >> по време на възпроизвеждане. За да се върнете към предишния файл, натиснете кратко два пъти бутона << по време на възпроизвеждане.
Търсене	Натиснете и задръжте бутона << / >> по време на възпроизвеждане и го отпуснете при достигане на мястото, което искате да чуете.

Забележка

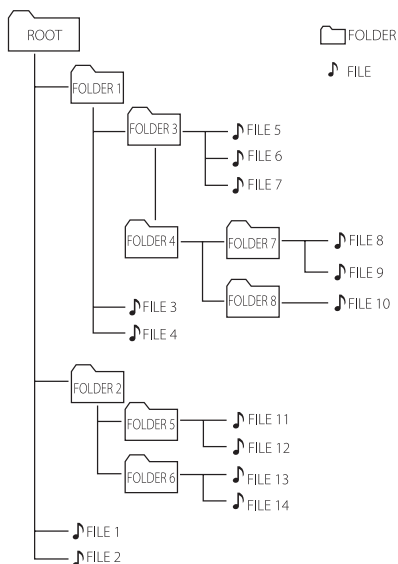
- Ако по време на възпроизвеждане превключите на друга функция, след това се върнете на функцията USB, и след това натиснете бутона **>||**, можете да слушате музика от последното място, от което сте я възпроизвеждали.
- Времето за възпроизвеждане се показва до 59 минути и 59 секунди.
- Папките/файловете от USB устройството се разпознават както е показано по-долу.





- Ако в папката няма файл, тя няма да се появи.
- Папките ще се представят в следната последователност:
ROOT → FOLDER 1 → FOLDER 3 → FOLDER 7 → FOLDER 8 → FOLDER 5 → FOLDER 6
- Файловете ще бъдат възпроизведени от  файл № 1 до  файл № 14 един по един.
- Файловете и папките ще се представят в записания ред и може да се представят различно в зависимост от обстоятелствата на записване.
- *ROOT : Първият екран, който можете да видите, когато компютърът разпознае USB устройството, е "ROOT".

Слушане на музика от вашето външно устройство

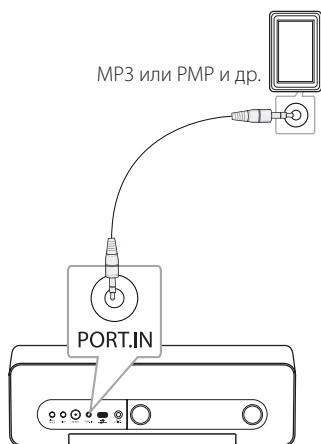
Уредът може да бъде използван за възпроизвеждане на музика от много типове външни устройства. (В пакета не се предлага като аксесоар кабел за портативно устройство.)



1. Свържете външното устройство към **PORT.IN** входа на уреда.
2. Включете захранването, като натиснете бутона .
3. Изберете функцията USB чрез натискане на бутона  **FUNCTION** или .
4. Включете външното устройство и започнете възпроизвеждане.

Как да прикрепите феритната сърцевина

За да се намалят или напълно да се отстранят електрическите смущения, трябва да се прикрепят феритната сърцевина (предоставена със закупуения от вас модел).

1. Натиснете фиксатора [a] на феритната сърцевина, за да я отворите.
2. Навийте еднократно кабела за портативно устройство около феритната сърцевина.
3. Затворете феритната сърцевина докато щракне.

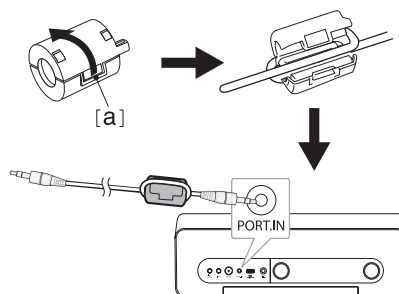

Работа с радиото

Свързване на антената

Свържете кабелната FM антена към FM ANT. входа.

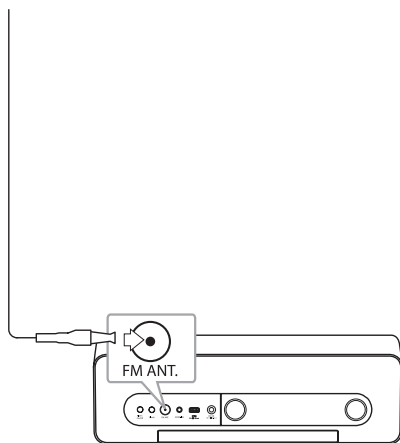

Слушане на радио

1. Натиснете неколкократно бутона **FUNCTION** или бутона **FM**, докато на контролния панел се появи FM. Включва се последната приемана радиостанция.
2. Автоматична настройка на радиостанциите : Натиснете бутона **FM** за около 2 секунди, докато индикацията за честотата започне да се променя, след което отпуснете бутона. Сканирането спира, когато уредът се настрои на дадена радиостанция.

Ръчна настройка на радиостанциите :
Натиснете неколкократно бутона **FM**.

3. Регулирайте силата на звука като натискате **-/+ (VOLUME)**.

Предварителна настройка на радиостанции

Можете да настроите предварително до 10 FM радиостанции.

Преди да започнете настройката, намалете силата на звука до минимум.

1. Натиснете неколкократно бутона **FUNCTION** или бутона **FM**, докато на контролния панел се появи FM.
2. Изберете желаната честота като използвате **FM**.
3. Натиснете бутона **MEMORY**. На контролния панел започва да мига предварително избран номер.
4. Натиснете бутона **FOLDER/PRESET** **▲/▼**, за да изберете желания номер.
5. Натиснете бутона **MEMORY**. Радиостанцията е запаметена.
6. За да запаметите други радиостанции, повторете стъпки от 2 до 5.

За да изберете предварително настроена радиостанция, натиснете бутона **FOLDER/PRESET** **▲/▼**.

Изтриване на всички запазени радиостанции

Натиснете и задръжте бутона **MEMORY** за 2 секунди. Ще започне да мига "CLR". Натиснете бутона **MEMORY** повторно. Всички запаметени станции се изтриват.

Подобряване на приемането при слаб FM сигнал

Натиснете бутона **FM**. Така тунерът се превключва от стерео на моно и обикновено приемането се подобрява.

Забележка

- Ако всички радиостанции вече са зададени, на контролния панел за момент ще се появи "FULL" и след това някой от зададените номера ще започне да мига.
- Независимо, че всички радиостанции вече са зададени, можете да зададете нова като презапишете някоя от тях.
- Не можете да изтривате предварително зададените радиостанции една по една.

Използване на безжичната технология Bluetooth

2

Работа с устройството

Информация за Bluetooth

Bluetooth® е технология за безжична комуникация с малък обхват на връзката.

Възможният обхват е в рамките на 10 m.

(Звукът може да бъде прекъснат, когато във връзката се намесят други електронни вълни, или когато се свързвате с Bluetooth в други помещения).

За свързването на отделни устройства чрез безжичната технология Bluetooth® не се дължи такса. Мобилен телефон с безжична технология Bluetooth® може да се управлява чрез каскадата, ако връзката е била осъществена чрез Bluetooth® безжична технология.

Налични устройства: Мобилен телефон, MP3, лаптоп, PDA.



Bluetooth профили

За да се използва безжичната технология Bluetooth, устройствата трябва да бъдат в състояние да интерпретират определени профили. Това устройството е съвместимо със следния профил.

A2DP (Advanced Audio Distribution Profile)

Слушане на музика от Bluetooth устройство

Преди да започнете процедурата по сдвояване се уверете, че функцията Bluetooth на вашето устройство е включена. Вижте ръководството за употреба на вашето Bluetooth устройство. След като се извърши процедурата по сдвояване, не е необходимо тя да се повтаря.

1. Изберете функцията Bluetooth като използвате  FUNCTION или . На контролния панел се появява "BT" и "BT READY".
2. Пуснете Bluetooth устройството и изпълнете процедурата по сдвояване. При търсене на този уред с Bluetooth устройство на дисплея на последното, в зависимост от неговия вид, може да се появи списък на намерените устройства. Вашето устройство ще се появи като "LG AUDIO ND5520".
3. Въведете ПИН кода.
ПИН код: 0000
4. Когато уредът се сдвои успешно с Bluetooth устройството, неговият LED индикатор за Bluetooth светва и на контролния панел се появява "PAIR".

Забележка

В зависимост от типа им, някои Bluetooth устройства имат различен начин на сдвояване.

5. Слушане на музика.
За да възпроизведате музика, записана на вашето Bluetooth устройство, се обърнете към неговото ръководство за употреба.

! Забележка

- Звукът може да бъде прекъснат, когато във връзката има намеса от други електронни вълни.
- Вие не можете да управлявате Bluetooth устройството с този уред.
- Сдвояването е ограничено до едно Bluetooth устройство на един уред и не се поддържа мултисдвояване.
- Въпреки че разстоянието между вашия Bluetooth и уреда е по-малко от 10 метра, ако има пречки между тях, то тогава Bluetooth устройството не може да се свърже.
- В зависимост от вида на устройството използването на функцията Bluetooth може да е невъзможно.
- Когато Bluetooth устройството не е свързано, на контролния панел се появява "BT" и "BT READY".
- При смущения в електричеството поради наличието на устройства, използващи една и съща честота, като медицинско оборудване, микровълнови печки и безжични LAN устройства, връзката ще бъде прекъсната.
- Когато някой стои и прекъсва комуникацията между Bluetooth устройството и оператора, връзката ще бъде прекъсната.
- При увеличаване на разстоянието между Bluetooth устройството и уреда, качеството на звука се влошава все повече и повече. Връзката ще бъде прекъсната ако разстоянието между Bluetooth устройството и уреда надвиши работния обхват на Bluetooth.
- Устройството с безжична технология Bluetooth се изключва, ако изключите основния уред или поставите устройството на повече от 10 метра от него.
- Ако Bluetooth устройство се изключи, трябва да го свържете към вашия уред.

Използване на Bluetooth приложението**За приложението "LG Bluetooth Remote"**

Приложението "LG Bluetooth Remote" прибавя набор от нови функции към това устройство. За да се наслаждавате на повече функции се препоръчва да изтеглите и инсталирате безплатното приложение "LG Bluetooth Remote".

Инсталирайте приложението "LG Bluetooth Remote" на вашето Bluetooth устройство

1. Инсталирайте приложението "LG Bluetooth Remote" чрез QR код. За да сканирате QR кода, използвайте софтуера за сканиране.



(Android OS)



(Apple iOS)

2. Чукнете върху иконата за инсталиране.
3. Чукнете върху иконата за изтегляне.

! Забележка

- Уверете се, че вашето Bluetooth устройството е свързано към Интернет.
- Уверете се, че вашето Bluetooth устройството има сканиращо приложение. Ако не разполагате с такова, изтеглет го от "Apple App Store" или "Google Android Market (Google Play Store)".

Инсталирайте приложението "LG Bluetooth Remote" като поставите вашия iPod/iPhone/iPad в дока на това устройство

1. Свържете вашия iPod/iPhone/iPad с дока на устройството. Индикаторът за изтегляне на "LG Bluetooth Remote" ще се свърже автоматично (само за Apple iOS).
2. Чукнете върху иконата за инсталиране.
3. Чукнете върху иконата за изтегляне.

Инсталиране на приложението "LG Bluetooth Remote" от "Apple App Store" или "Google Android Market (Google Play Store)"

1. Чукнете върху иконата "Apple App Store" или "Google Android Market (Google Play Store)".
2. В лентата за търсене въведете и намерете "LG Bluetooth Remote".
3. В списъка с резултатите намерете и чукнете върху "LG Bluetooth Remote", за да започнете да изтегляте Bluetooth приложението.
4. Чукнете върху иконата за инсталиране.
5. Чукнете върху иконата за изтегляне.

! Забележка

- Уверете се, че вашето Bluetooth устройство е свързано към Интернет.
- Уверете се, че вашето Bluetooth устройство е оборудвано с "Apple App Store" или "Google Android Market (Google Play Store)".

Активиране на Bluetooth с приложението "LG Bluetooth Remote"

Приложението "LG Bluetooth Remote" помага за свързване на вашето Bluetooth устройство към този уред.

1. Чукнете върху иконата на приложението "LG Bluetooth Remote" на началния екран, за да го отворите, и отидете в главното меню.
2. Чукнете върху [Setting] и изберете желаното устройство.
3. Ако искате да получите повече информация за начина на работата, чукнете върху [Setting] и [Help].

! Забележка

- Ако поставите вашия iPod/iPhone/iPad в дока на това устройство, докато вашия iPod/iPhone/iPad е свързан към устройството чрез Bluetooth връзка, Bluetooth връзката се деактивира.
- Ако този уред е в режим BT и вие включите вашия iPod/iPhone/iPad към него след като сте ги свързали чрез Bluetooth връзка, уредът автоматично се включва в режим IPOD. Ако след това изключите вашия iPod/iPhone/iPad от уреда, той автоматично се свързва към уреда чрез Bluetooth връзка.
- Bluetooth връзката на iPod/iPhone/iPad-a не се активира, докато iPod/iPhone/iPad-ът е поставен в дока на устройството.
- Този уред не поддържа мултидвойване. Ако уредът вече е свързан с друго Bluetooth устройство, изключете това устройство и след това опитайте отново.
- Ако при работа използвате приложението "LG Bluetooth Remote", ще има някои разлики между него и приложеното дистанционно управление. Използвайте доставеното дистанционно ако е необходимо.
- В зависимост от вида Bluetooth устройство, приложението "LG Bluetooth Remote" може да не работи.
- Приложението "LG Bluetooth Remote" за Apple iOS леко се различава от това за Android OS.
- Връзка, които сте осъществили, може да бъде прекъсната, ако изберете друго приложение или промените настройките на свързаното устройство чрез приложението "LG Bluetooth Remote". В такъв случай, моля, проверете състоянието на връзката.

Други операции

Използване на устройството като будилник

1. Уверете се, че сте настроили правилно часовника. (Вж. "Настройка на часовника" на стр. 10-11).
2. Натиснете и задръжте бутона **Alarm On/Off** на задния панел.
3. Източниците на звук за алармата започват да мигат. (FM (Tuner)/USB/IPOD). Докато източниците на звук мигат, изберете този, който желаете, с натискане на бутона **>||**. Ако изберете режим FM (Tuner), можете да изберете коя радиостанция да зададете чрез натискане на бутона **<< / >>**.
4. На екрана се появява "ON (TIME)". Настройката за часа мига. Натиснете бутона **<< / >>**, за да настроите часа и след това натиснете бутона **>||**, за да го запазите.
5. Настройката за минутите мига. Натиснете бутона **<< / >>**, за да настроите часа и след това натиснете бутона **>||**, за да го запазите.
6. Настройката за сила на звука мига. Натиснете неколкократно бутона **<< / >>**, за да регулирате силата на звука, след което натиснете бутона **>||**, за да я запазите.

Забележка

- Функцията „Аларма“ работи само когато уредът е изключен.
- Можете да проверите настройките чрез двукратно натискане на бутона **Alarm On/Off** на задния панел.
- Ако искате да пренастроите часовника, повторете стъпки 2-6.

Активиране и деактивиране на таймера на алармата

Натиснете неколкократно бутона **Alarm On/Off** на задния панел, за да активирате или деактивирате таймера.

- Ако таймерът е активиран се показва "🔔".
- Ако таймерът е деактивиран се показва "🔕".

Спиране на звъненето на алармата

- Когато алармата започне да звъни, натиснете бутона **Alarm On/Off** на задния панел, или натиснете **⏏**.
- Алармата спира, но нейните настройки се запазват.

Забележка

- Ако не настроите часовника на вашия iPod/iPhone/iPad, часовникът на уреда няма да бъде синхронизиран с този на iPod/iPhone/iPad-a.
- Ако изключите захранващия кабел от контакта, зададената настройка на алармата няма да бъде запазена.
- След като зададете функцията часовник, можете да настроите и алармата.
- Ако в продължение на 30 минути след включване на алармата не натиснете никой бутон, тя ще се изключи автоматично.
- Ако настроите часовника и алармата, можете да проверявате иконата за час и аларма "🔔" като натиснете **Alarm On/Off**, дори и устройството да е в режим на готовност.
- Когато зададеното време настъпи, уредът ще се включи автоматично.
- Можете да задавате само 12-часов формат. (с показване на следобедни часове (PM))

Дрямка

Функцията „Дрямка“ ви събужда на всеки 10 минути ако чукнете където и да било по контролния панел докато алармата е активирана.

Появява се "ZZZ" и "🔔" започва да мига. За да изключите функцията „Дрямка“, натиснете бутона **Alarm On/Off** или **⏏**.

Възобновяване на възпроизвеждането

Устройството запаметява мястото, на което сте натиснали **>||**. Натиснете бутона **>||**, за да възобновите възпроизвеждането.

Възпроизвеждане с повторение или в произволна последователност

Натиснете бутона **↺** неколкократно. Текущият файл ще се възпроизвежда с повторение или в произволна последователност. (ONE/DIR/ALL/RAND(RANDOM)/OFF)

Димер (намаляване на осветеността)

Натиснете еднократно бутон **SLEEP**. Контролният панел потъмнява наполовина. За да отмените, натиснете неколкратно бутон **SLEEP** докато контролният панел стане по-светъл.

Настройка на таймера за автоматично изключване

Докаато слушате музика или радио, натиснете неколкратно бутон **SLEEP**, за да зададете време за забавяне между 10 и 180 минути. След изтичане на зададеното време за забавяне уредът ще се изключи. (Ще видите следния ред: 180 -> 150 -> 120 -> 90 -> 80 -> 70 -> 60 -> 50 -> 40 -> 30 -> 20 -> 10).

За да отмените функцията за сън, натиснете бутон **SLEEP** неколкратно, докато контролният панел стане по-ярък.

! Забележка

- Можете да проверите оставащото време, преди устройството да се изключи, като натиснете бутон **SLEEP**.
- Функцията "SLEEP" (автоматично изключване) ще се активира след намаляване на осветеността на дисплея.

Настройка на режима на звука

Системата има няколко предварително настроени звукови режима. Можете да изберете желаните режим на звука с помощта на **SOUND EFFECT**.



Показваните елементи на еквайзера могат да бъдат различни в зависимост от източниците на звука и звуковите ефекти.

На дисплея	Описание
POP CLASSIC JAZZ ROCK	Тази програма придава на звука възторжена атмосфера, като ви дава усещането, че сте на истински концерт с рок, поп, джаз или класическа музика.
BYPASS	Можете да се наслаждавате на звук без ефект от еквайзера.

! Забележка

Може да е нужно да пренастроите режима на звука след пускане на музиката, а дори и след смяна на звуковия файл.

Временно изключване на звука

Натиснете бутон , за да изключите звука. Можете да изключите звука, за да говорите например по телефона. През това време на контролният панел ще се показва "MUTE". За да отмените функцията за заглушаване, натиснете бутон  отново или регулирайте силата на звука чрез натискане на бутон **+/- (Volume)**.

Зареждане на Android телефон

! Забележка

- С включването на вашия Android телефон към дока на устройството, то може единствено да го зарежда.
- Можете да се наслаждавате на музика от вашето Android устройство чрез Bluetooth.

За да заредите вашия телефон, трябва да го свържете към дока за Android телефони.

1. Проверете ориентацията на микро-USB конектора на вашия Android телефон.



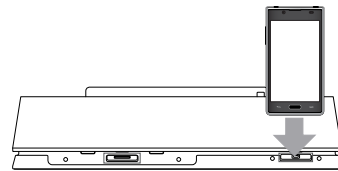

2. Свържете вашия телефон към дока за Android телефони.



! Забележка

В зависимост от мястото и ориентацията на микро-USB конектора на вашия Android телефон го свържете в положение портрет или пейзаж.

Откриване и отстраняване на неизправности

Проблем	Причина и отстраняване
Няма захранване.	<ul style="list-style-type: none"> Включете захранващия кабел. Проверете състоянието като включите други електроуреди.
Няма звук.	<ul style="list-style-type: none"> Натиснете бутона  FUNCTION или  и проверете избраната функция. Настройте силата на звука. Уверете се, че звукът на уреда е изключен.
Радиостанциите не могат да бъдат настроени правилно.	<ul style="list-style-type: none"> Преместете уреда на друго място. Настройте радиостанцията ръчно. Задайте предварително някои радиостанции (вж. стр. page 15 за подробности).
Вашият iPod/iPhone/iPad не работи.	Свържете правилно вашия iPod/iPhone/iPad с устройството.
Часовникът не се показва.	<ul style="list-style-type: none"> Захранването е прекъснато или захранващият кабел е изключен. Пренастройте часовника (вж. стр. 10-11).
Контролният панел не свети ярко.	Уверете се, че е активирана функцията за намаляване на осветеността на дисплея.
Дистанционното управление не работи правилно.	Има преграда между дистанционното управление и уреда.

Търговски марки и лицензи



“Made for iPod”, “Made for iPhone” и “Made for iPad” означава, че електронният аксесоар е специално предназначен за свързване към iPod, iPhone или, съответно, към iPad, и е сертифициран от производителя за съответствие със стандартите за изпълнение на Apple. Apple не носи отговорност за работата на това устройство или за съответствието му със стандартите за безопасност и регулаторните стандарти. Моля, имайте предвид, че използването на този аксесоар с iPod, iPhone или iPad може да наруши работата на безжичната мрежа.



Безжичната технология Bluetooth® е система, която позволява радиовръзка между електронни устройства на максимално разстояние до 10 метра.

За свързването на отделни устройства чрез безжичната технология Bluetooth® не се дължи такса. Мобилен телефон с безжична технология Bluetooth® може да се управлява чрез каскадата, ако връзката е била осъществена чрез Bluetooth® безжична технология.

Словната марка и логото Bluetooth® са собственост на Bluetooth SIG® Inc, и всяко използване на тези марки от LG Electronics е по лиценз.

Другите търговски марки и имена принадлежат на съответните им собственици.

Боравене с устройството

При транспортиране

Моля, запазете оригиналната кутия и опаковъчни материали. Ако се наложи да транспортирате устройството, за да му осигурите максимална защита, използвайте оригиналната фабрична опаковка.

Поддържайте външните повърхности чисти

Не използвайте летливи течности (напр. спрей против насекоми) близо до системата.

При прилагане на голям натиск при почистване на устройството, може да увредите неговите повърхности.

Не оставяйте гумени или пластмасови изделия продължително време в контакт с корпуса на устройството.

Почистване на устройството

За почистване на плъра използвайте мека, суха кърпа. Ако повърхностите са силно замърсени, използвайте мека кърпа, навлажнена със слаб разтвор на миеш препарат. Не използвайте силни разтворители като алкохол, бензин или разреждители, тъй като те могат да увредят повърхностите на корпуса.

Технически характеристики

Общи	
Изисквания към адаптера за променлив ток	DC 18 V \equiv 2.67 A, 100 - 240 V, 50/60 Hz
Консумация на електроенергия	48 W
Размери (Ш x В x Д)	(436 x 152 x 115) mm
Тегло нето (прибл.)	2.3 kg
Работна температура	5 °C - 35 °C (41 °F - 95 °F)
Работна влажност	5 % - 90 %
USB/Micro USB	5V \equiv 500 mA
iPod/iPhone/iPad	5V \equiv 2.1 A

Входове	
PORT. IN	0.5 Vrms (3.5 mm стерео жак)

Тунер	
FM обхват за настройка	87.5 - 108.0 MHz или 87.50 - 108.00 MHz

Усилвател	
Изходна мощност	15 W X 2-канален (8 Ω при 1 kHz)
Т.Н.Д. (общо хармонично изкривяване)	10 %

Високоговорители	
Тип	Вградени
Номинален импеданс	8 Ω
Номинална консумирана мощност	15 W
Максимална консумирана мощност	30 W

- Дизайнът и техническите характеристики подлежат на промени без предизвестие.

