



# KORISNIČKO UPUTSTVO MUZIKA SA STILOM ZVUČNIK SA LEŽIŠTEM

Pre nego što pustite vaš uređaj u rad, dobro pročitajte ovo uputstvo i sačuvajte ga za ubuduće.

SRPSKI

ND5520



MFL67562916

<http://www.lg.com>

## Bezbednosne informacije

1

Prvi koraci



**OPREZ:** DA BISTE IZBEGLI STRUJNI UDAR, NEMOJTE SKIDATI POKLOPAC NITI UKLANJATI DELOVE IZ PLEJERA, VEĆ SERVISIRANJE PREPUSTITE KVALIFIKOVANOM TEHNIČKOM OSOBLJU.



Ovaj znak munje u jednakostraničnom trouglu upozorava korisnike na neizolovanu struju prisutnu u kućištu uređaja koja može da bude dovoljno jaka da predstavlja rizik od strujnog udara.



Znak uzvika u jednakostraničnom trouglu upućuje korisnike na važna uputstva vezana za rad i održavanje (servisiranje) koja se nalaze u priručniku isporučenom uz uređaj.

**UPOZORENJE:** NEMOJTE DA IZLAŽETE OVAJ PROIZVOD KIŠI NITI VLAZI KAKO BISTE IZBEGLI OPASNOST OD POŽARA ILI STRUJNOG UDARA.

**UPOZORENJE:** Nemojte da instalirate ovaj uređaj na mestu sa ograničenim prostorom, kao što je polica za knjige ili slično mesto.

**NAPOMENA:** Zbog informacija na oznakama o bezbednosti, uključujući identifikaciju uređaja i nominalne vrednosti napajanja, pogledajte glavnu nalepnicu na donjem delu aparata.

### UPOZORENJE koje se odnosi na električni kabl

Za većinu uređaja se preporučuje povezivanje na namensko strujno kolo;

To jest, jedna utičnica bi trebalo da napaja samo taj uređaj i ne bi trebalo da ima dodatnih priključaka niti kola koja se granaju. Detaljne informacije potražite na stranici sa specifikacijama u ovom uputstvu za rukovanje. Ne preopterećujte zidne utičnice. Preopterećene, rasklimane ili oštećene utičnice, produžni kablovi, iskrzani električni kablovi ili oštećene ili naprsle izolacije predstavljaju opasnost. Bilo koje od ovih stanja može da dovede do strujnog udara ili požara. Povremeno pregledajte kabl uređaja, a ako njegov izgled ukazuje na oštećenje ili habanje, isključite ga, prestanite sa korišćenjem uređaja i odnesite ga u ovlašćeni servisni centar radi zamene kabla odgovarajućim rezervnim delom. Zaštitite kabl za napajanje od fizičkog ili mehaničkog oštećenja kao što je: uvrtanje, uvijanje, priklještenje, zatvaranje vrata preko njega ili gaženje po njemu. Obratite posebnu pažnju na utikače, zidne utičnice i mesto gde kabl izlazi iz uređaja. Da biste isključili uređaj iz naponske mreže, isključite utikač kabla za napajanje. Prilikom instalacije proizvoda uverite se da je utikač lako dostupan.

Ovaj uređaj je opremljen prenosivom baterijom ili akumulatorom.

### Bezbedan način za uklanjanje baterije iz

**opreme:** Uklonite staru bateriju ili paket baterija prateći obrnutim redosledom niz koraka koje ste sledili pri ugradnji. Da biste sprečili zagađenje životne sredine i eventualno ugrožavanje zdravlja ljudi ili životinja, staru bateriju stavite u odgovarajuću posudu na mestima određenim za sakupljanje. Nemojte bacati baterije zajedno sa drugim otpadom. Preporučuje se korišćenje baterija i akumulatora za koje postoje lokalni sistemi besplatne nadoknade. Baterija ne sme da bude izložena izvoru prevelike toplote kao što je sunce, vatra i sl.

**OPREZ:** Uređaj ne sme da dođe u kontakt sa vodom (koja kaplje ili prska), a predmeti napunjeni tečnošću, kao što su vaze, ne smeju se stavljati na uređaj.

### Odlaganje starog uređaja



1. Kada je simbol precrtane kante za otpatke sa točkicama prikačen za proizvod, to znači da je proizvod usklađen sa Evropskom direktivom 2002/96/EZ.
2. Sve električne i elektronske proizvodi bi trebalo odlagati odvojeno od komunalnog otpada putem sakupljanja u određenim objektima koje imenuje vlada ili lokalne vlasti.
3. Pravilno odlaganje starog uređaja će pomoći u sprečavanju mogućih negativnih posledica po životnu sredinu i ljudsko zdravlje.
4. Da biste dobili više informacija o odlaganju starog uređaja, obratite se gradskim vlastima, komunalnoj službi za odlaganje ili prodavnici u kojoj ste kupili proizvod.

### Odlaganje otpadnih baterija/akumulatora



1. Kada je simbol precrtane korpe priključen na baterije/akumulatore vašeg uređaja to znači da su usklađeni sa Evropskom direktivom 2006/66/EC.
2. Ovaj simbol može biti kombinovan sa hemijskim simbolima za živu (Hg), kadmijum (Cd) ili olovo (Pb) ako baterija sadrži više od 0,0005% žive, 0,002% kadmijuma ili 0,004% olova.
3. Sve baterije/akumulatore bi trebalo odlagati izdvojeno od uobičajenih gradskih deponija, na prikupljalištima koja je imenovala država ili lokalne vlasti.
4. Pravilno odlaganje starih baterija/akumulatora će pomoći u sprečavanju mogućih negativnih posledica po životnu sredinu i zdravlje životinja i ljudi.
5. Da biste dobili više informacija o odlaganju starih baterija/akumulatora, obratite se gradskim vlastima, komunalnoj službi za odlaganje ili prodavnici u kojoj ste kupili proizvod.



### Obaveštenje Evropske unije o bežičnim uređajima

LG Electronics ovim izjavljuje da je/su ovaj/ovi proizvod(i) usklađeni sa osnovnim zahtevima i drugim bitnim odredbama Direktiva 1999/5/EC, 2004/108/EC, 2006/95/EC i 2009/125/EC.

Obratite se na sledeću adresu da biste dobili kopiju DoC dokumenta (Izjave o usaglašenosti).

#### Centar za evropske standarde:

Krijgsman 1, 1186 DM Amstelveen, The Netherlands

- Imajte u vidu da ovo NIJE kontakt telefon korisničke službe. Informacije o korisničkom servisu potražite na garantnom listu ili se obratite prodavcu od kog ste kupili ovaj proizvod.

Samo za upotrebu u zatvorenom prostoru.

### Izjava o izlaganju RF zračenju

Ovu opremu bi trebalo instalirati i njom upravljati uz održavanje najmanje udaljenosti od 20cm između predajnika i tela.

# Sadržaj

## 1 Prvi koraci

---

- 2 Bezbednosne informacije
- 5 Glavne karakteristike
  - 5 – Napravljeno za iPod/iPhone/iPad
  - 5 – Ulaz za prenosivi uređaj
  - 5 – USB reprodukcija
  - 5 – Alarm
  - 5 – Radio(FM)
  - 5 – Sinhronizacija vremena
  - 5 – Upravljanje na daljinu LG Bluetooth-om
- 5 Oprema
- 5 Uvod
  - 5 – Simboli korišćeni u ovom uputstvu
- 6 Zahtevi u vezi sa datotekama za reprodukciju
  - 6 – Zahtevi u vezi sa muzičkim MP3/WMA datotekama
  - 6 – Kompatibilni USB uređaji
  - 6 – Zahtevi u vezi sa USB uređajem
- 7 Daljinski upravljač
- 8 Prednja tabla
- 8 Zadnja tabla
- 8 Gornja tabla
- 9 Kontrolna tabla
- 10 Priključivanje adaptera naizmjenične struje
- 10 Podešavanje sata
  - 10 – Automatsko podešavanje sata
  - 11 – Ručno podešavanje sata

## 2 Radni

---

- 12 Osnovne operacije
  - 12 – iPod/iPhone/iPad operacije
  - 12 – Kompatibilni iPod/iPhone/iPad
  - 13 – Rad sa USB-om
  - 14 – Slušanje muzike sa spoljašnjeg uređaja
    - 14 – Kako pričvrstiti feritno jezgro
  - 15 Rukovanje radijom
    - 15 – Povezivanje antene
    - 15 – Slušanje radija
    - 15 – Podešavanje radio stanica unapred
    - 15 – Brisanje svih sačuvanih stanica
    - 15 – Poboljšavanje slabog FM prijema
  - 16 Korišćenje Bluetooth bežične tehnologije
    - 16 – Slušanje muzike sa Bluetooth uređaja
    - 17 – Korišćenje Bluetooth aplikacije
  - 19 Ostale operacije
    - 19 – Korišćenje aparata kao budilnika
    - 19 – Aktivirajte i deaktivirajte tajmer alarma
    - 19 – Zaustavite zvonjenje alarma
    - 19 – Dremanje
    - 19 – Nastavak reprodukcije
    - 19 – Uzastopna ili nasumična reprodukcija
    - 20 – Zatamnivač
    - 20 – Podešavanje tajmera za spavanje
    - 20 – Podešavanje režima zvuka
    - 20 – Privremeno isključivanje zvuka
    - 20 – Punjenje Android telefona

## 3 Rešavanje problema

---

- 21 Rešavanje problema

## 4 Dodatak

---

- 22 Zaštitni znakovi i licence
- 22 Rukovanje aparatom
- 23 Specifikacije

## Glavne karakteristike

### Napravljeno za iPod/iPhone/iPad

Uživajte u muzici sa iPod/iPhone/iPad uređaja sa jednostavnom vezom.

### Ulaz za prenosivi uređaj

Slušajte muziku sa vašeg prenosivog uređaja.

### USB reprodukcija

Uživajte u muzici sa USB-a sa jednostavnom vezom.

### Alarm

Podesite alarm koji se uključuje u željeno vreme.

### Radio(FM)

Slušajte radio.

### Sinhronizacija vremena

Automatski podesite sat ovog aparata povezivanjem iPod/iPhone/iPad uređaja ili aktiviranjem Bluetooth veze „LG Bluetooth Remote“ aplikacijom.

### Upravljanje na daljinu LG Bluetooth-om

Možete upravljati ovim aparatom sa svojim iPod touch/iPhone/iPad ili Android uređajem pomoću Bluetooth-a. Ovaj aparat i vaš uređaj moraju biti upareni preko Bluetooth-a. Posetite „Apple App Store“ ili „Google Android Market (Google Play Store)“ ili koristite QR kod prikazan u nastavku da biste pronašli „LG Bluetooth Remote“ aplikaciju. Za detaljne informacije, pogledajte strane 17-18.



(Android OS)



(Apple iOS)

## Oprema

Molimo proverite i identifikujte dostavljenu opremu.

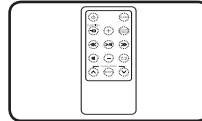

Daljinski upravljač (1)

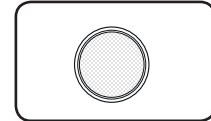

Baterija (1)

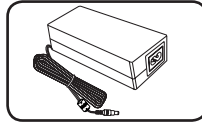

Adapter naizmjenične struje (1)

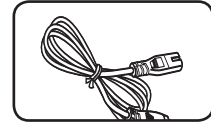

Kabl za napajanje (1)

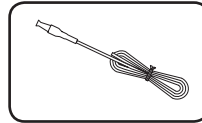

FM antena (1)

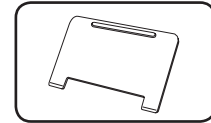

Držač za iPad (1)

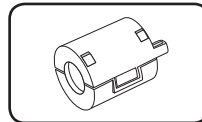

Feritno jezgro (1)

## Uvod

### Simboli korišćeni u ovom uputstvu

#### ! Napomena

Ukazuje na posebne napomene i mogućnosti u radu.

#### ⚠ Oprez

Ukazuje na mere opreza za sprečavanje mogućih oštećenja nastalih nepravilnom upotrebom.

## Zahtevi u vezi sa datotekama za reprodukciju

### Zahtevi u vezi sa muzičkim MP3/WMA datotekama

Kompatibilnost MP3/WMA datoteka sa ovim aparatom je ograničena na sledeći način :

- Frekvencija uzorkovanja : u opsegu 32 - 48 kHz (MP3), u opsegu 32 - 48 kHz (WMA)
- Brzina prenosa : u opsegu 32 - 320 kb/s (MP3), 40 - 192 kb/s (WMA)
- Maksimalan broj datoteka : Ispod 999
- Oznake tipova datoteka : „.mp3“/„.wma“

### Kompatibilni USB uređaji

- MP3 uređaj za reprodukciju : MP3 uređaji za reprodukciju sa fleš memorijom.
- USB fleš memorija : Uređaji koji podržavaju USB1.1.
- USB funkcija ovog aparata ne podržava sve USB uređaje.

### Zahtevi u vezi sa USB uređajem

- Nisu podržani uređaji koji zahtevaju instalaciju dodatnih programa prilikom priključivanja na računar.
- Nemojte izvlačiti USB uređaj dok radi.
- Pretraživanje USB uređaja velikog kapaciteta može da potraje duže od nekoliko minuta.
- Da biste sprečili gubitak podataka, napravite rezervnu kopiju svih podataka.
- Ako koristite USB produžni kabl ili USB čvorište, USB uređaj neće biti prepoznat.
- Korišćenje NTFS sistema datoteka nije podržano. (Podržan je samo FAT(16/32) sistem datoteka.)
- Ovaj aparat nije podržan kada je ukupan broj datoteka jednak ili veći od 1.000.
- Spoljni čvrsti disk, čitači kartica, zaključani uređaji ili USB uređaji sa čvrstim diskom, mobilni telefoni nisu podržani.
- USB priključak aparata ne može da se poveže na računar. Uređaj se ne može koristiti kao uređaj za skladištenje podataka.
- Neki USB uređaji možda nisu kompatibilni sa ovim aparatom.
- Ovaj aparat može puniti iPod/iPhone povezivanjem na USB priključak kada je uključeno napajanje.
- Ovaj aparat ne može puniti iPad povezivanjem na USB priključak čak i kada je uključeno napajanje.
- Kada povežete pametni telefon preko USB priključka, možete ga puniti samo ako je napajanje uključeno. (Neki pametni telefoni se ne mogu biti puniti.)

## Daljinski upravljač

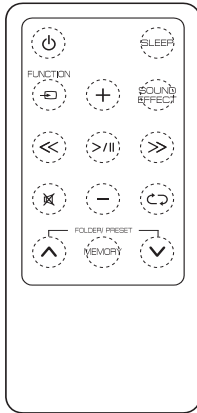

**⏻ (POWER):** Uključuje ili isključuje uređaj.

**SLEEP:** Podešava tajmera za spavanje.

**⏮ (FUNCTION):** Bira funkciju i ulazni izvor.

**-/+ (Jačina):** Podešava jačinu zvuka zvučnika.

**SOUND EFFECT:** Bira zvučne efekte.

**⏪/⏩ (Preskoči/Traži):**

- Brzo premotava unazad ili unapred.
- Traži određeni deo u okviru datoteke.

**⏸/⏹ (Reprodukuj/Pauziraj):** Počinje ili pauzira reprodukciju.

**🔇 (Privremeno isključuje zvuk):**

**🔄 (Bira režim reprodukcije):** (ONE/DIR/ALL/RAND(RANDOM)/OFF)

**FOLDER/PRESET ^/∨ :**

- Bira fasciklu ili datoteku koju želite da reprodukujete.
- Bira unapred postavljen broj za radio stanicu.

**MEMORY :**

- Memoriše unapred postavljene stanice.
- Briše memorisane stanice.

### ⚠ Oprez

Baterija koja se koristi u ovom uređaju može da izazove opasnost od vatre ili hemijskih opekotina ako se sa njom ne postupa na pravi način. Nemojte ponovo puniti, rasklapati, spaljivati, ili zagrevati iznad 100 °C (212 °F). Zamenite bateriju samo sa delom br.CR2025. Korišćenje druge baterije može da nosi rizik od požara ili eksplozije. Iskorišćenu bateriju bacite. Držite bateriju van domašaja dece. Ne rasklapajte i ne bacajte u vatra.

## Postavljanje baterija

1. Okrenite poklopac odeljka za baterije u smeru suprotnom od kazaljki na satu pomoću novčića. Zatim izvadite poklopac odeljka za baterije.

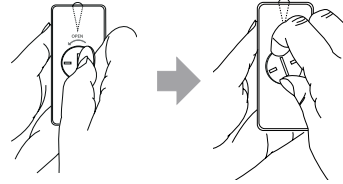

2. Ubacite i postavite bateriju tako da je (+) u istom smeru kao (+) na poklopcu odeljka za baterije.

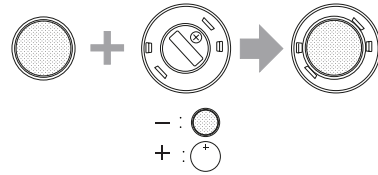

3. Stavite poklopac za baterije na daljinski upravljač i okrenite ga u smeru kazaljki na satu da biste ga zatvorili.

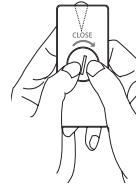

### ⚠ Oprez

Ne otvarajte poklopac odeljka za baterije pomoću prsta. U suprotnom, polomićete nokat.

1

Prvi koraci

## Prednja tabla

1

Prvi koraci

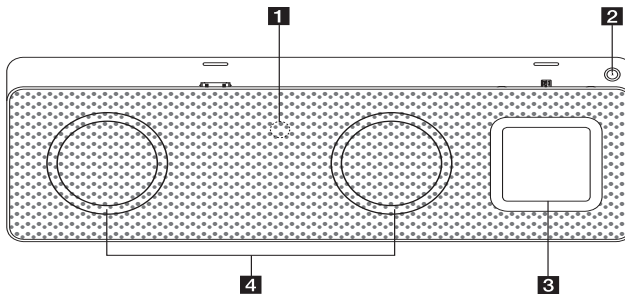

**1** Daljinski senzor

**2** 

Uključuje ili isključuje aparat.

**3** Kontrolna tabla

**4** Zvučnik

## Zadnja tabla

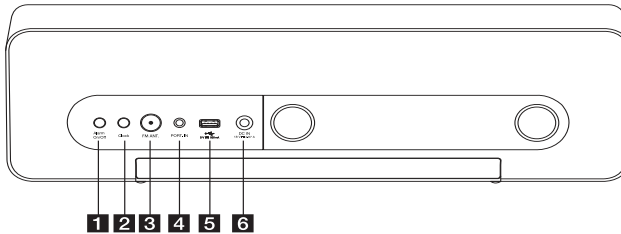

**1** Alarm On/Off

- Podešava tajmer alarma.
- Isključuje alarm.
- Prikazuje podešavanje alarma.

**2** Clock

Podešava sat i proverava vreme.

**3** FM ANT.

**4** PORT.IN (3,5 mm)

Prima muziku sa vašeg prenosivog uređaja.

**2** USB priključak

Reprodukuje muzičku datoteku povezivanjem USB uređaja.

**6** DC IN 18 V  $\overline{\text{---}}$  2.67 A (ulaz AC adaptera)

## Gornja tabla

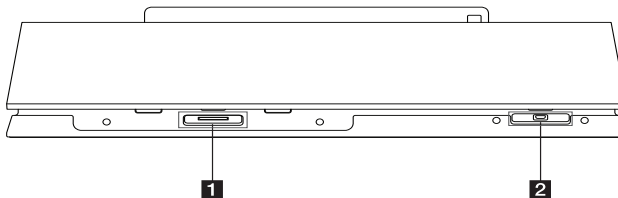

**1** iPod/iPhone/iPad ležište

Povezuje iPod/iPhone/iPad.

**2** Ležište za Android telefone (Mikro USB)

Povezuje Android telefon.



## Kontrolna tabla

- **Promeni funkciju :**

Lupnite  ili pomerite levo ili desno prstom. Izaberite funkciju i ulazni izvor. (IPOD/BT(Bluetooth)/PORT/FM/USB)

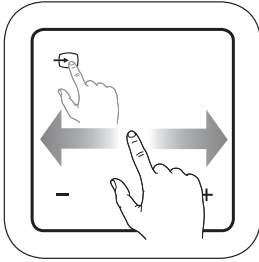

- **Reprodukuj/Pauziraj :**

Lupnite sredinu table da biste reprodukovali ili pauzirali.

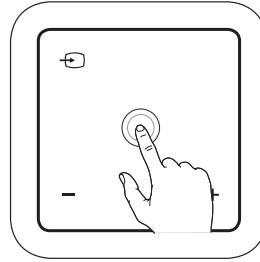

- **Preskoči/Traži :**

- Brzo premotava unazad ili unapred.
- Traži određeni deo u okviru datoteke.

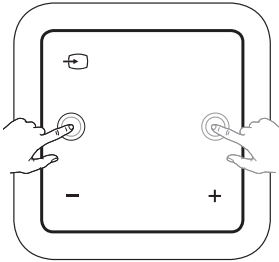

- **-/+ (Jačina) :**

Podešava jačinu zvuka zvučnika.

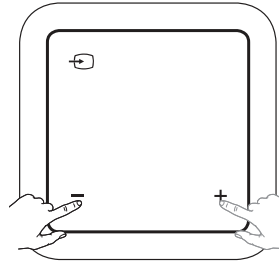

- **Gore/Dole :**

- Bira fasciklu ili datoteku koju želite da reprodukujete.
- Bira unapred postavljen broj za radio stanicu.

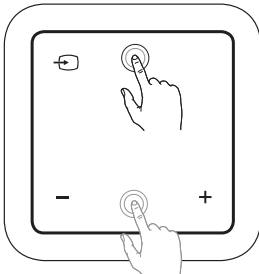

## Priključivanje adaptera naizmenične struje

1. Priključite dostavljeni kabl za napajanje naizmeničnom strujom na adapter naizmenične struje.
2. Priključite kabl adaptera naizmenične struje na ulaz adaptera jednosmerne struje.
3. Utaknite kabl za napajanje naizmeničnom strujom u utičnicu za naizmeničnu struju. Nakon toga aparat odlazi u režim pripravnosti.

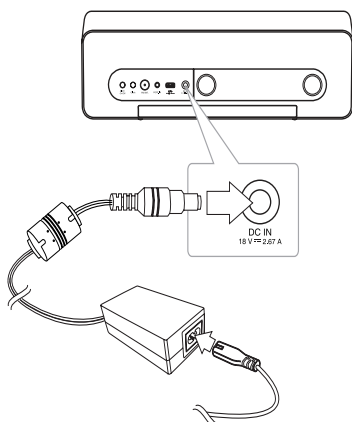

### ⚠ Oprez

Koristite samo adapter naizmenične struje dostavljen sa ovim uređajem. Nemojte koristiti kabl za napajanje sa drugog uređaja ili od drugog proizvođača. Korišćenje bilo kog drugog kabla za napajanje ili napajanja može da izazove oštećenje uređaja i poništi garanciju.

## Podešavanje sata

### ! Napomena

Ako se napajanje prekine ili se utikač iskopča, podešavanje sata će se izbrisati.

## Automatsko podešavanje sata

### ! Napomena

- Uverite se da je iPod/iPhone/iPad ili Android uređaj ispravno podesio sat.
- U režimu pripravnosti, sat se neće sinhronizovati sa iPod/iPhone/iPad ili Android uređajem.
- U režimu automatske sinhronizacije sata, „LG Bluetooth Remote“ aplikacija ima prednost u odnosu na sistem sa ležištem.
- 24-časovni format se može podesiti samo na OS Android.

## Podešavanje sata sinronizacijom sa vašim iPod/iPhone/iPad uređajem

Čvrsto povežite iPod/iPhone/iPad. Tada će se podešavanje sata u kontrolnoj tabli sinhronizovati sa vašim iPod/iPhone/iPad uređajem.

### ! Napomena

Sinhronizovano vreme se može neznatno razlikovati od vremena na iPod/iPhone/iPad uređaju.

## Podešavanje sata pomoću „LG Bluetooth Remote“ aplikacije

Instalirajte „LG Bluetooth Remote“ aplikaciju na vašem iPod/iPhone/iPad ili Android uređaju. (pogledajte stranu 17-18)

Sat aparata će se automatski sinhronizovati sa uređajem aktiviranjem Bluetooth veze pomoću „LG Bluetooth Remote“ aplikacije.

## Ručno podešavanje sata

Ako je potrebno, možete ručno podesiti sat.

1. Pritisnite i držite **Clock** na zadnjoj tabli dve sekunde.
  - Cifre na satu će početi da trepere.
2. Pritisnite **◀ / ▶** da biste izabrali format sa 12/24 časa.
  - 12:00 (za prikaz sa PM) ili 0:00 (za 24-časovni prikaz).
3. Pritisnite **>||**.
  - Cifre časova počinju da trepere.
4. Pritisnite **◀ / ▶** da biste podesili časove.
5. Pritisnite **>||**.
  - Cifre minuta počinju da trepere.
6. Pritisnite **◀ / ▶** da biste podesili minute.
7. Pritisnite **>||**.



### Napomena

Ako želite da sat podesite na početnu vrednost, ponovite korake 1-7.

## Osnovne operacije

### iPod/iPhone/iPad operacije

Možete uživati u zvuku na svom iPod/iPhone/iPad uređaju pomoću ovog aparata. Za pojedinosti o iPod/iPhone/iPad uređaju, pogledajte Korisničko uputstvo za iPod/iPhone/iPad.

#### ! Napomena

Instalirajte držač za iPad, koji ste dobili u paketu, kako bi držali iPad stabilnim pre nego što stavite iPad na njegovo mesto.

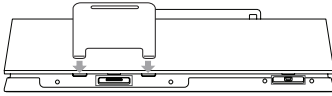

1. Čvrsto povežite iPod/iPhone/iPad. Kada je aparat povezan sa napajanjem, iPod/iPhone/iPad je automatski uključen i počinje ponovo da se puni čak i u režimu pripravnosti.

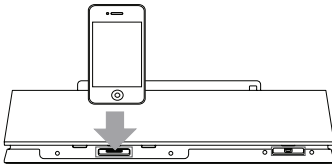

2. Pritisnite **FUNCTION** ili **↵** da biste izabrali IPOD funkciju.

Da biste	Uradite sledeće
Reprodukovali	Pritisnite <b>&gt;  </b>
Paузirali	Tokom reprodukcije, pritisnite <b>&gt;  </b>
Preskočili	U toku reprodukcije, pritisnite <b>&lt;&lt; / &gt;&gt;</b> da biste prešli na sledeću datoteku ili se vratili na početak tekuće datoteke. U toku reprodukcije, pritisnite <b>&lt;&lt;</b> dvaput kratko da biste se vratili na prethodnu datoteku.

Da biste	Uradite sledeće
Pretražili	Pritisnite i zadržite <b>&lt;&lt; / &gt;&gt;</b> u toku reprodukcije i pustite ga na mestu od kojeg želite da počnete sa slušanjem.

### Kompatibilni iPod/iPhone/iPad



Aparat podržava sledeće modele :

- iPod touch 1G, 2G, 3G, 4G
- iPod nano 2G, 3G, 4G, 5G, 6G
- iPhone 3G / iPhone 3GS
- iPhone 4 / iPhone 4S
- iPad / iPad 2

#### ! Napomena

- Pojaviće se poruka o grešci „ERROR“ kada :
  - vaš iPod/iPhone/iPad nije čvrsto povezan.
  - ovaj aparat prepoznaje vaš iPod/iPhone/iPad kao nepoznat uređaj.
  - vašem iPod/iPhone/iPad uređaju je preostalo još vrlo malo napajanja.
    - ➔ Bateriju je potrebno napuniti.
    - ➔ Ako punite bateriju kada iPod/iPhone/iPad uređaj ima jako malo preostale energije, možda će biti potrebno duže vreme za punjenje.
- Možda nećete imati kontrolu sa iPod/iPhone/iPad sa ovim aparatom tokom greške na iPod/iPhone/iPad s
- U zavisnosti od trenutne verzije iPod/iPhone/iPad softvera, možda neće biti moguće upravljati iPod/iPhone/iPad uređajem sa ovog aparata. Preporučujemo da instalirate najnoviju verziju softvera.
- Ako koristite aplikaciju, zovete, ili šaljetel ili primete tekstualnu SMS poruku, itd. na iPod touch/iPhone/iPad uređaju, isključite ga sa ležišta za iPod/iPhone/iPad na ovom aparatu i tek tada ga koristite.
- Ako imate problem sa vašim iPod/ iPhone/iPad uređajem, posetite [www.apple.com/support](http://www.apple.com/support).
- Funkcije koje imaju iPod touch i iPhone mogu da se razlikuju od funkcija iPod-a. Možda će vam biti potrebna dodatna kontrola da biste ih koristili sa ovim uređajem. (npr. „slide to unlock“)

## Rad sa USB-om

1. Priključite USB uređaj na USB priključak.
2. Izaberite USB funkciju pritiskanjem **FUNCTION** ili  **FUNCTION** ili .

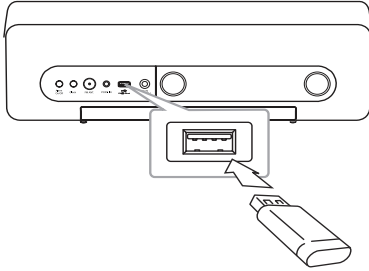

### ! Napomena

Uklanjanje USB uređaja sa aparata.



1. Izaberite drugu funkciju/režim.
2. Uklonite USB uređaj iz aparata.

Da biste	Uradite sledeće
Reprodukovali	Pritisnite <b>&gt;/  </b>
Pauzirali	U toku reprodukcije, pritisnite <b>&gt;/  </b>
Preskočili	U toku reprodukcije, pritisnite <b>&lt;&lt;/&gt;&gt;</b> da biste prešli na sledeću datoteku ili se vratili na početak tekuće datoteke. U toku reprodukcije, pritisnite <b>&lt;&lt;</b> dvaput kratko da biste se vratili na prethodnu datoteku.
Pretražili	Pritisnite i zadržite <b>&lt;&lt;/&gt;&gt;</b> u toku reprodukcije i pustite ga na mestu od kojeg želite da počnete sa slušanjem.

### ! Napomena

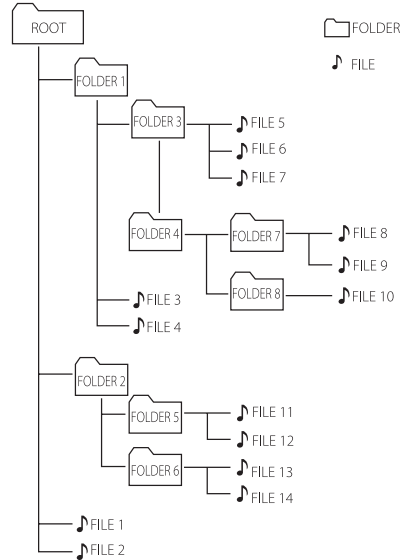
- U toku reprodukcije, ako promenite funkciju, a zatim se vratite na USB funkciju, i tada pritisnete **>/||**, možete slušati muziku od mesta zadnje reprodukcije.
- Vreme reprodukcije se prikazuje do 59 minuta i 59 sekundi.
- USB fascikle/datoteke će biti prepoznate kao u nastavku.





- Ako nema ni jedne datoteke u fascikli, fascikla se neće prikazati.
- Fascikle će biti prikazane sledećim redosledom;  
ROOT → FOLDER 1 → FOLDER 3 → FOLDER 7 → FOLDER 8 → FOLDER 5 → FOLDER 6
- Datoteka će biti reprodukovana od  datoteke br.1 do  datoteke br.14 jedna po jedna.
- Datoteke i fascikle će biti prikazane redom kojim su snimane i mogu biti prikazane drugačije u zavisnosti od stanja zapisa.
- \*ROOT : Prvi ekran možete videti kada računar prepozna da je USB „ROOT“.

## Slušanje muzike sa spoljašnjeg uređaja

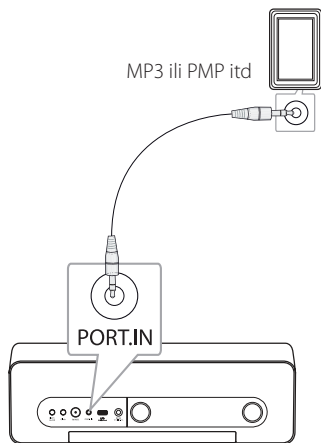
Ovaj aparat se može koristiti za reprodukciju muzike sa raznih vrsta spoljnih uređaja. (Prenosivi kabl se ne dostavlja kao dodatna oprema sa ovim aparatom.)



1. Priključite spoljni uređaj na **PORT.IN** priključak aparata.
2. Uključite napajanje pritiskom na .
3. Izaberite funkciju PORT (PRENOSIVI) pritiskom na  **FUNCTION** ili .
4. Uključite spoljni uređaj i pokrenite reprodukciju.

## Kako pričvrstiti feritno jezgro

Morate pričvrstiti jezgro (koje ste dobili uz kupljeni model) da bi se smanjile ili uklonile električne smetnje.

1. Povucite čep [a] feritnog jezgra da biste ga otvorili.
2. Jednom obmotajte prenosivi kabl oko feritnog jezgra.
3. Zatvorite feritno jezgro tako da se čuje klik.

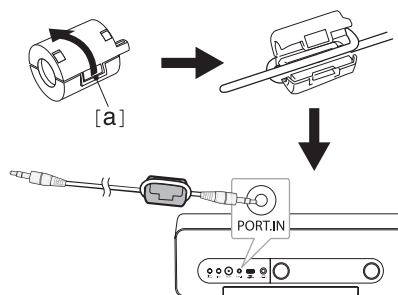

## Rukovanje radijom

### Povezivanje antene

Povežite žičanu FM antenu sa priključkom za FM antenu.

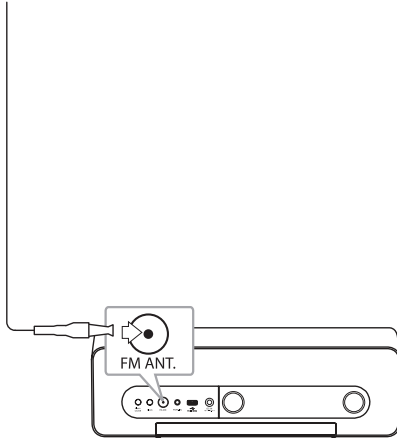

### Slušanje radija

1. Pritiskajte **FUNCTION** ili **↻** sve dok se FM ne pojavi na kontrolnoj tabli. Podešena je poslednja primljena stanica.
2. Automatsko podešavanje : Pritisnite **<< / >>** oko 2 sekunde sve dok oznaka frekvencije ne počne da se menja, a zatim pustite. Skeniranje se zaustavlja kada aparat nađe stanicu.  
Ručno podešavanje : Pritiskajte **<< / >>**.
3. Podesite jačinu zvuka pritiskom na **-/+** (Jačina).

### Podešavanje radio stanica unapred

Možete da memorišete do 10 FM stanica.

Pre traženja stanica, proverite da li ste smanjili jačinu zvuka.

1. Pritiskajte **FUNCTION** ili **↻** sve dok se FM ne pojavi na kontrolnoj tabli.
2. Izaberite željenu frekvenciju pomoću **<< / >>**.
3. Pritisnite **MEMORY**. Unapred podešeni broj će početi da treperi na kontrolnoj tabli.
4. Pritisnite **FOLDER/PRESET ^/V** da biste izabrali unapred podešeni broj koji želite.
5. Pritisnite **MEMORY**. Stanica je memorisana.
6. Ponovite korake 2 do 5 da biste memorisali ostale stanice.

Pritisnite **FOLDER/PRESET ^/V** da biste izabrali unapred podešenu stanicu.

### Brisanje svih sačuvanih stanica

Pritisnite i zadržite **MEMORY** dve sekunde. „CLR“ će zasvetleti. Ponovo pritisnite **MEMORY**. Tada će se obrisati sve memorisane stanice.

### Poboljšavanje slabog FM prijema

Pritisnite **>||**. Ovo će prebaciti tjuner sa stereo na mono prijem i obično poboljšati prijem signala.

#### ! Napomena

- Ako su sve stanice već prethodno podešene, „FULL“ će se na trenutak prikazati na kontrolnoj tabli, a zatim će prethodno podešen broj početi da treperi.
- Iako su sve stanice prethodno podešene, možete prethodno podesiti stanicu upisivanjem preko prethodne stanice.
- Ne možete brisati prethodno podešene stanice jednu po jednu.

## Korišćenje Bluetooth bežične tehnologije

2

Radni

### O Bluetooth-u

Bluetooth® je bežična komunikaciona tehnologija za veze kratkog dometa.

Dostupan domet je u rasponu od 10 metara.

(Zvuk se može prekinuti kada konekciju ometa drugi elektronski talas ili kada povezujete bluetooth u drugim sobama.)

Povezivanje pojedinačnih uređaja sa Bluetooth® bežičnom tehnologijom je besplatno. Mobilni telefon sa Bluetooth® bežičnom tehnologijom može biti kontrolisan pomoću Cascade ako je konekcija napravljena Bluetooth® bežičnom tehnologijom. Mogući uređaji: Mobilni uređaj, MP3, Laptop, PDA.



### Bluetooth profili

Da biste koristili Bluetooth bežičnu tehnologiju, uređaji moraju biti u mogućnosti da tumače određene profile. Ovaj aparat je kompatibilan sa sledećim profilom.

A2DP (Advanced Audio Distribution Profile - profil za naprednu distribuciju zvuka)

## Slušanje muzike sa Bluetooth uređaja

Pre nego što otpočnete proceduru uparivanja, proverite da li je Bluetooth uključen na vašem Bluetooth uređaju. Pogledajte korisnički vodič vašeg Bluetooth uređaja. Kada se operacija uparivanja obavi nije je potrebno ponovo obavljati.

1. Izaberite funkciju Bluetooth korišćenjem  **FUNCTION** ili . Na kontrolnoj tabli se prikazuje „BT“ i „BT READY“.
2. Radite sa Bluetooth uređajem i obavite operaciju uparivanja. Prilikom traženja ovog uređaja pomoću Bluetooth uređaja, može se javiti lista pronađenih uređaja na ekranu Bluetooth uređaja što zavisi od tipa Bluetooth uređaja. Vaš aparat se prikazuje kao „LG AUDIO ND5520“.
3. Unesite PIN kod.  
PIN kod : 0000
4. Kada se aparat uspešno poveže sa vašim Bluetooth uređajem, Bluetooth LED lampica ovog aparata se pali i na kontrolnoj tabli se pojavljuje „PAIR“.

### Napomena

U zavisnosti od tipa Bluetooth uređaja, neki uređaji imaju drugačiji način uparivanja.

5. Slušanje muzike.  
Da biste slušali muziku koja se nalazi na vašem Bluetooth uređaju, pogledajte korisničko uputstvo vašeg Bluetooth uređaja.



### ! Napomena

- Može doći do prekida zvuka kada vezu ometa drugi elektronski talas.
- Ne možete upravljati Bluetooth uređajem pomoću ovog aparata.
- Uparivanje je ograničeno na samo jedan Bluetooth uređaj po jednom aparatu i višestruko uparivanje nije podržano.
- Iako je razdaljina između vašeg Bluetooth-a i seta manja od 10m, ako postoje prepreke između njih, vaš Bluetooth uređaj se ne može povezati.
- U zavisnosti od tipa uređaja, možda nećete biti u mogućnosti da koristite Bluetooth funkciju.
- Kada Bluetooth nije povezan, na kontrolnoj tabli će se prikazati „BT“ i „BT READY“.
- Električni kvar usled prisustva uređaja koji koriste istu frekvenciju kao što je medicinska oprema, mikrotalasni uređaji ili bežični LAN uređaji će prekinuti vezu.
- Kada neko ustane i prekine komunikaciju između Bluetooth uređaja i uređaja za reprodukciju, veza će se prekinuti.
- Što je razdaljina između Bluetooth-a i aparata veća, kvalitet zvuka je sve lošiji. Veza će se prekinuti kada prostor između Bluetooth-a i uređaja pređe radni domet Bluetooth-a.
- Uređaj sa Bluetooth bežičnom tehnologijom prekida vezu, ako isključite glavnu jedinicu ili postavite uređaj na udaljenost veću od 10m od glavne jedinice.
- Ako je prekinuta veza Bluetooth uređaja, potrebno je da povežete Bluetooth uređaj za aparat.

## Korišćenje Bluetooth aplikacije

### O „LG Bluetooth Remote“ aplikaciji

„LG Bluetooth Remote“ aplikacija donosi paket novih funkcija ovom aparatu. Da biste uživali u više funkcija, preporučujemo da preuzmete i besplatno instalirate „LG Bluetooth Remote“ aplikaciju.

### Instalirajte „LG Bluetooth Remote“ aplikaciju na vaš Bluetooth uređaj

1. Instalirajte „LG Bluetooth Remote“ aplikaciju pomoću QR koda. Koristite softver za skeniranje da biste skenirali QR kod.



(Android OS)



(Apple iOS)

2. Lupnite na ikonu za instalaciju.
3. Lupnite na ikonu za preuzimanje.

### ! Napomena

- Uverite se da je Bluetooth uređaj povezan na Internet.
- Uverite se da Bluetooth uređaj ima softversku aplikaciju za skeniranje. Ako je nemate, preuzmite je sa „Apple App Store“ ili „Google Android Market (Google Play Store)“.

## Instalirajte „LG Bluetooth Remote“ aplikaciju postavljanjem iPod/iPhone/iPad uređaja na ležište ovog aparata

1. Povežite iPod/iPhone/iPad za iPod/iPhone/iPad ležište. Ekran za preuzimanje „LG Bluetooth Remote“ aplikacije će se automatski povezati (samo za Apple iOS).
2. Lupnite na ikonu za instalaciju.
3. Lupnite na ikonu za preuzimanje.

## Instalirajte „LG Bluetooth Remote“ aplikaciju preko „Apple App Store“ ili „Google Android Market (Google Play Store)“

1. Lupnite na ikonu „Apple App Store“ ili na ikonu „Google Android Market (Google Play Store)“.
2. Na liniji za pretragu, otkucajte „LG Bluetooth Remote“ i potražite je.
3. U listi rezultata pretrage, nađite i lupnite na „LG Bluetooth Remote“ da biste pokrenuli preuzimanje Bluetooth aplikacije.
4. Lupnite na ikonu za instalaciju.
5. Lupnite na ikonu za preuzimanje.

### ! Napomena

- Uverite se da je Bluetooth uređaj povezan na Internet.
- Uverite se da je Bluetooth uređaj opremljen sa „Apple App Store“ ili „Google Android Market (Google Play Store)“.

## „LG Bluetooth Remote“ aplikacijom aktivirajte Bluetooth

„LG Bluetooth Remote“ aplikacija pomaže u povezivanju bluetooth uređaja sa ovim aparatom.

1. Lupnite na ikonu „LG Bluetooth Remote“ aplikacije na početnom ekranu da biste otvorili „LG Bluetooth Remote“ aplikaciju i pređite na glavni meni.
2. Lupnite na [Setting] i izaberite aparat koji želite.
3. Ako želite da dođete do više informacija o radu, lupnite na [Setting] i [Help].

### ! Napomena

- Ako stavite vaš iPod/iPhone/iPad na ovaj glavni uređaj dok je iPod/iPhone/iPad povezan za njega preko Bluetootha, Bluetooth će se deaktivirati.
- Ako je ovaj aparat u BT režimu a vi povežete svoj iPod/iPhone/iPad za ovaj aparat posle povezivanja iPod/iPhone/iPad uređaja za ovaj aparat pomoću Bluetooth veze, funkcija se automatski prebacuje na IPOD režim. Ako tada prekinete vezu između iPod/iPhone/iPad uređaja i ovog aparata, on će se automatski povezati sa ovim aparatom pomoću Bluetooth veze.
- Bluetooth povezivanje iPod/iPhone/iPad nije aktivirano dok se iPod/iPhone/iPad nalazi na ovom glavnom uređaju.
- Ovaj aparat ne podržava višestruko uparivanje. Ako je ovaj aparat već povezan sa drugim Bluetooth uređajem, prekinite vezu sa uređajem a zatim pokušajte ponovo.
- Ako za rad koristite „LG Bluetooth Remote“ aplikaciju, postojale bi neke razlike između „LG Bluetooth Remote“ aplikacije i isporučenog daljinskog upravljača. Koristite isporučeni daljinski upravljač po potrebi.
- U zavisnosti od Bluetooth uređaja, „LG Bluetooth Remote“ aplikacija možda neće raditi.
- „LG Bluetooth Remote“ aplikacija za Apple iOS se neznatno razlikuje od Android OS-a.
- Veza koju ste uspostavili će se možda prekinuti ako izaberete drugu aplikaciju ili promenite podešavanje povezanog uređaja pomoću „LG Bluetooth Remote“ aplikacije. U tom slučaju, proverite status veze.

## Ostale operacije

### Korišćenje aparata kao budilnika

1. Uverite se da ste ispravno podesili sat. (Pogledajte „Podešavanje sata“ na strani 10-11.)
2. Pritisnite i zadržite **Alarm On/Off** na zadnjoj tabli.
3. Izvori zvuka alarma trepere (FM (Tjuner)/USB/IPOD). Dok svi izvori zvuka trepere, izaberite onaj koji želite pritiskom na **>/II**. Ako izaberete režim FM (Tjuner), možete izabrati stanicu koju ste unapred podesili pritiskom na **<</>>**.
4. Prikazuje se podešavanje „ON (Time)“. Podešavanje sata treperi. Pritisnite **<</>>** da biste izabrali čas a zatim pritisnite **>/II** da biste ga sačuvali.
5. Podešavanje minuta treperi. Pritisnite **<</>>** da biste izabrali minut a zatim pritisnite **>/II** da biste ga sačuvali.
6. Podešavanje jačine zvuka treperi. Pritisnite **<</>>** da biste promenili jačinu zvuka, a zatim pritisnite **>/II** da biste ga sačuvali.

#### ! Napomena

- Funkcija alarma radi samo kada je aparat isključen.
- Možete proveriti status podešavanja tako što ćete dva puta pritisnuti **Alarm On/Off** na zadnjoj tabli.
- Ako želite da ponovo podesite alarm, ponovite korake 2-6.

### Aktivirajte i deaktivirajte tajmer alarma

Pritiskajte **Alarm On/Off** na zadnjoj tabli da biste aktivirali ili deaktivirali tajmer.

- Ako je tajmer aktiviran, prikazaće se „🔔“.
- Ako je tajmer deaktiviran, „🔔“ se neće prikazati.

### Zaustavite zvonjenje alarma

- Kada alarm zvoni, pritisnite **Alarm On/Off** na zadnjoj tabli ili pritisnite **⏻**.
- Alarm se zaustavlja, ali podešavanja alarma ostaju.

#### ! Napomena

- Ako ne podesite sat na iPod/iPhone/iPad uređaju, aparat neće imati sinhronizovan sat sa vašim iPod/iPhone/iPad uređajem.
- Ako izvučete kabl iz utičnice, podešavanje alarma koje ste postavili neće biti memorisano.
- Nakon podešavanja funkcije sata, možete podesiti funkciju alarma.
- Ako ne pritisnete ni jedno dugme za 30 minuta posle isključivanja alarma, alarm će se automatski isključiti.
- Ako podesite i sat i alarm, možete proverite i vreme i ikonu za alarm „🔔“ pritiskanjem **Alarm On/Off** iako je aparat u režimu pripravnosti.
- Ako je isteklo vreme koje ste podesili, aparat će se automatski uključiti.
- Možete podesiti samo 12-časovni format. (za prikaz sa PM)

### Dremanje

Funkcija dremanja vas budi svakih 10 minuta ako lupnete bilo gde na kontrolnoj tabli dok je alarm aktivan.

„ZZZ“ se pojavljuje i „🔔“ treperi. Da biste otkazali funkciju dremanja, pritisnite **Alarm On/Off** ili **⏻**.

### Nastavak reprodukcije

Aparat memoriše mesto na kojem ste pritisnuli **>/II**. Pritisnite **>/II** da biste nastavili reprodukciju.

### Uzastopna ili nasumična reprodukcija

Pritiskajte **⏮**. Tada će se tekuća datoteka reprodukovati sa ponavljanjem ili prema slučajnom redosledu. (ONE/DIR/ALL/RAND(RANDOM)/OFF)

## Zatamnivač

Pritisnite **SLEEP** jednom. Kontrolna tabla će postati upola tamnija. Da biste ga otkazali, pritisnite **SLEEP** sve dok kontrolna tabla ne postane svetla.

## Podešavanje tajmera za spavanje

Dok slušate muziku ili radio, pritisnite **SLEEP** da biste izabrali vreme odlaganja između 10 i 180 minuta. Aparat će se isključiti nakon vremena odlaganja. (Moći ćete da vidite sledeći redosled, 180 -> 150 -> 120 -> 90 -> 80 -> 70 -> 60 -> 50 -> 40 -> 30 -> 20 -> 10)

Da biste otkazali funkciju za spavanje, pritisnite **SLEEP** sve dok kontrolna tabla ne postane svetla.

### ! Napomena

- Možete proveriti preostalo vreme do isključenja aparata pritiskom na **SLEEP**.
- Funkcija mirovanja će biti aktivna nakon funkcije zatamnivanja.

## Podešavanje režima zvuka

Ovaj sistem ima veći broj prethodno postavljenih zvučnih polja. Željeni režim zvuka možete odabrati pomoću **SOUND EFFECT**.



Prikazane stavke ekvilajzera mogu se razlikovati u zavisnosti od izvora zvuka i efekata.

Na ekranu	Opis
POP CLASSIC JAZZ ROCK	Ovaj program daje uzbudljivu atmosferu zvuku, pružajući vam utisak da ste na stvarnom rok, pop, džez ili koncertu klasične muzike.
BYPASS	Možete da uživate u zvuku bez efekta ekvilajzera.

### ! Napomena

Nakon promene ulaza će možda biti potrebno da resetujete režim zvuka, ponekad čak i posle promene datoteke sa zvukom.

## Privremeno isključivanje zvuka

Pritisnite  da biste prigušili zvuk. Možete prigušiti zvuk da biste, na primer, odgovorili na telefon. Tada će se „MUTE“ pojaviti na kontrolnoj tabli. Da biste otkazali funkciju prigušivanja, ponovo pritisnite  ili prilagodite nivo jačine zvuka pritiskom na +/- (Jačina).

## Punjenje Android telefona

### ! Napomena

- Postavljanjem Android telefona u ležište, ovaj aparat može samo da ga puni.
- Možete uživati u muzici sa Android uređaja pomoću Bluetooth-a.

Da biste napunili Android telefon, potrebno je da ga povežete sa ležištem Android telefona.

1. Proverite položaj mikro USB priključka na Android telefonu.

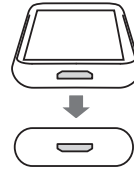

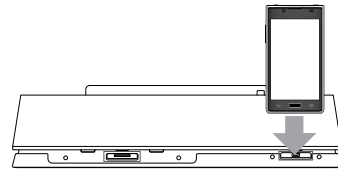

2. Povežite Android telefon sa ležištem Android telefona.



### ! Napomena

U zavisnosti od položaja ili orijentacije mikro USB priključka na Android telefonu, povežite ga u uspravnom ili položenom položaju.

## Rešavanje problema

Problem	Uzrok i ispravka
Nema napajanja.	<ul style="list-style-type: none"> <li>• Priključite kabl za napajanje.</li> <li>• Proverite stanje tako što ćete raditi sa drugim elektronskim uređajima.</li> </ul>
Nema zvuka.	<ul style="list-style-type: none"> <li>• Pritisnite  <b>FUNCTION</b> ili  i proverite izabranu funkciju.</li> <li>• Prilagodite jačinu zvuka.</li> <li>• Proverite da li je zvuk aparata prigušen.</li> </ul>
Radio stanice ne mogu pravilno da se podese.	<ul style="list-style-type: none"> <li>• Podesite položaj.</li> <li>• Ručno podesite stanicu.</li> <li>• Prethodno podesite neke radio stanice, za detalje pogledajte stranicu page 15.</li> </ul>
iPod/ iPhone/iPad ne radi.	Pravilno povežite iPod/iPhone/iPad sa aparatom.
Sat se ne prikazuje.	<ul style="list-style-type: none"> <li>• Napajanje je prekinuto ili je naponski kabl isključen.</li> <li>• Vratite sat na početne vrednosti (pogledajte stranicu 10-11).</li> </ul>
Kontrolna tabla nije svetla.	Proverite da li je aktivirana funkcija zatamnivača.
Daljinski upravljač ne radi kako treba.	Postoji neka prepreka na pravcu između daljinskog upravljača i uređaja.

## Zaštitni znakovi i licence



„Made for iPod“, „Made for iPhone“ i „Made for iPad“ znače da je elektronska dodatna oprema namenjena za povezivanje sa iPod, iPhone, odnosno iPad i da je sertifikovan od strane proizvođača za usklađenost sa Apple standardima. Kompanija Apple nije odgovorna za rad ovog uređaja niti za njegovu usklađenost sa standardima koji se tiču bezbednosti i propisa. Imajte u vidu da korišćenje ovog dodatka sa iPod/iPhone uređajem može da utiče na performanse bežične veze.



Bluetooth® bežična tehnologija je sistem koji dozvoljava radio vezu između elektronskih uređaja na maksimalnoj udaljenosti od 10 metara.

Povezivanje pojedinačnih uređaja sa Bluetooth® bežičnom tehnologijom je besplatno. Mobilni telefon sa Bluetooth® bežičnom tehnologijom može biti kontrolisan pomoću Cascade ako je konekcija napravljena Bluetooth® bežičnom tehnologijom.

Bluetooth® zaštićena reč i logoi su u vlasništvu Bluetooth® SIG, Inc. i svako korišćenje tih oznaka od strane LG Electronics je po licenci.

Drugi zaštitni žigovi i trgovačka imena su u vlasništvu njihovih odgovarajućih vlasnika.

## Rukovanje aparatom

### Prilikom transporta aparata

Molimo vas da sačuvate originalnu kutiju za transport i materijale za pakovanje. Ako je potrebno da pošaljete aparat, radi maksimalne zaštite, ponovo ga zapakujte na način na koji je originalno zapakovan u fabrici.

### Održavanje spoljašnjih površina čistim

Ne koristite isparljive tečnosti poput spreja za insekte u blizini aparata.

Brisanje uz korišćenje jakog pritiska može da ošteti površinu.

Ne dozvolite da guma ili plastični proizvodi budu dugo u kontaktu sa aparatom.

### Čišćenje aparata

Za čišćenje uređaja za reprodukciju koristite meku, suhu krpu. Ako su površine izuzetno prljave, koristite meku krpu malo nakvašenu blagim rastvorom deterdženta. Nemojte koristiti jake rastvarače kao što su alkohol, benzin ili razređivač jer oni mogu da oštete površinu aparata.

## Specifikacije

Opšte	
Zahtevi za adapter naizmenične struje	DC 18 V $\equiv$ 2.67 A, 100 - 240 V, 50/60 Hz
Potrošnja energije	48 W
Dimenzije (Š x V x D)	(436 x 152 x 115) mm
Neto težina (približno)	2.3 kg
Radna temperatura	5 °C do 35 °C (41 °F do 95 °F)
Radna vlažnost	5 % do 90 %
USB/Mikro USB	5 V $\equiv$ 500 mA
iPod/iPhone/iPad	5 V $\equiv$ 2.1 A

Ulazi	
Priključak PORT. IN	0.5 Vrms (3.5 mm stereo priključak)

Tjuner	
Opseg FM pretrage	87.5 MHz do 108.0 MHz ili 87.50 MHz do 108.00 MHz

Pojačalo	
Izlazna snaga	15 W X 2 ch (8 $\Omega$ na 1 kHz)
T.H.D	10 %

Zvučnici	
Tip	ugrađen
Nazivna impedansa	8 $\Omega$
Nazivna ulazna snaga	15 W
Maks. ulazna snaga	30 W

- Dizajn i specifikacije su podložni promenama bez prethodne najave.

