

WORK	SEC.	甲	乙	丙	PRINTING DEGREE		MATERIAL AND PRINTING DESCRIPTION	LG MODEL NAME	SUFFIX	LANGUAGE	PAGE	REMARK
	BRAND	MODEL	P/NO.	EXTERIER	INTERIER							
09		WD-1439(0~9)TD(P,K) WD-1239(0~9)TD(P,K) WD-1039(0~9)TD(P,K) F1422QD(0~9)	MFL63621009 ver.123009.00 ver.121510.01 ver.052111.02	1	1	材质: 80g 双层纸	WD-14391TDP.ABWQECZ	ABWQECZ	Polish+ Hungarian	60	Mega 550 Eng+Pic Panel	

<<备注 >>

1. 材质，印刷，尺寸参照作业表.
2. 印刷，文字大小和线条以LG设计基准.
3. 数字大小依据一般规格.
4. 批量生产前取的设计限度.
5. 本部品不应含有禁止物质(Pb, Cd, Hg, Cr+6, PBB, PBDE)，详细内容满足LGEPN-Z-1023.

<< NOTES >>

1. Material,printing and exterier size are refer to work tables.
2. Printing, tsxt size and line are based on LG desing film.
3. Exterier size on the drawing is cutting line.
4. Before product controlled by criteria sample.
5. The part should not contain prohibited substances(Pb,Cd,Hg,Cr+6,PBB,PBDE) and detailsShould comply with LGEPN-Z-1023.

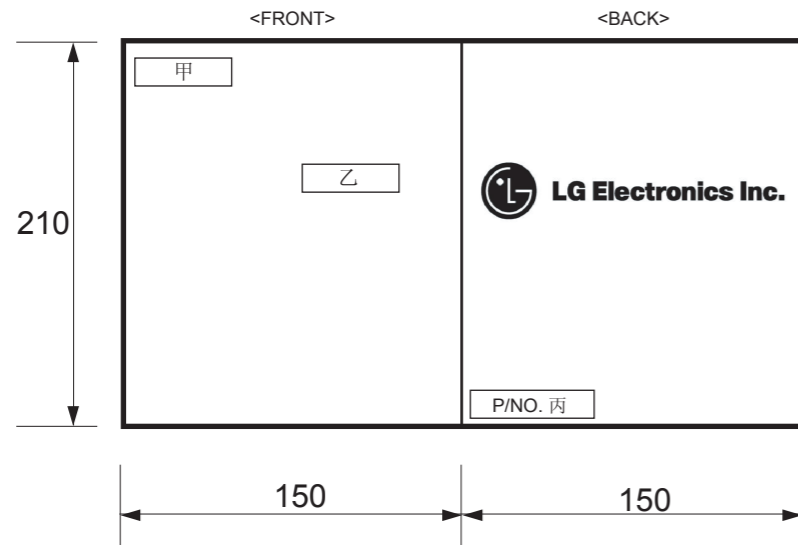

REV.No.	REVISION DESCRIPTION	RER.NO.	DATE	PREPARED	APPROVALED
△	修改P4.31, 增加噪音值	AWPR001892	2010.12.17	刘晓天	周国贤
△	修改程序运行的时间	AWPR101043	2011.05.21	刘晓天	周国贤
△					
△					

		Unit	mm	SCALE	1/1	TITLE	MANUAL, OWNER'S	
MODELING	DESIGNED	REVIEWED	CHECKED	APPROVALED			DRUM-EXPORT	1/1
	陈芳	薛秀超	周国贤	金泳秀		DWG. No.	MFL63621009	
LGEPN LG Electronics Inc.				RELATED DRAWING				



WD-1439(0~9)TD(P,K) /
F1422QD(0~9)
WD-1239(0~9)TD(P,K)
WD-1039(0~9)TD(P,K)

Használati útmutató

a típusú mosógéphez (2P~28P)

Tisztelt vásárló!

Köszönjük, hogy az LG automata mosógépét vásárolta meg.

Kérjük, hogy olvassa el gondosan ezt a használati útmutatót, mert tájékoztatást nyújt a biztonságos üzembe helyezéshez, használathoz és karbantartáshoz.

Őrizze meg ezt a könyvet, hogy a jövőben is tájékoztatást nyújtson Önnek.

Kérjük, hogy a jótállási jegy pontos kitöltését követelje meg az eladótól, azt gondosan őrizze meg, mert jogait csak ennek birtokában tudja érvényesíteni.

Jegyezze fel mosógépe típusát és gyártási számát.

INSTRUKCJA OBSŁUGI

PRALKA AUTOMATYCZNA (29P~56P)

Przed rozpoczęciem użytkowania pralki proszę dokładnie zapoznać się z instrukcją obsługi. Instrukcję należy trzymać w takim miejscu, aby zawsze była łatwo dostępna.

A készülék jellemzői



■ Gyűrődésvédelem

A dob változó irányú és sebességű forgásának köszönhetően a ruhák gyűrődése minimális.



■ Gazdaságosabb automatika

A készülék automatikája érzékeli a töltet mennyiségét és a víz hőfokot, majd kiválasztja az optimális vízmennyiséget és mosási időt az energia és vízfogyasztás minimálisra csökkentése érdekében.



■ Gyermekszár

A gyermekzár rendszer azért került kifejlesztésre, hogy megakadályozza a gyermekeket a program megváltoztatásában, ha bármelyik gombot működés közben megnyomják.



■ Halk sebességvezérlő rendszer

Érzékelve a töltetet és az egyensúlyt, a forgási zaj minimálisra csökkentése érdekében a készülék egyenletesen elosztja a töltetet.



■ Közvetlen meghajtás

A fejlett, kommutátor nélküli egyenáramú motor szíj és tárcsa nélkül, közvetlenül hajtja a dobot.



■ Biztonsági funkció [WD-1*390(5)TDK]

Az Aqua lock rendszer érzékeli a víz szivárgását és megakadályozza, hogy a víz elöntse a padlót.

Tartalom

Figyelmeztetés	3
Műszaki leírás	4
Üzembe helyezés	5
Mielőtt elkezdené a mosást	10
Mosószer hozzáadása	11
Funkció	13
A mosógép használata	14
A mosógép karbantartása	21
Hibakeresési útmutató	25
Garanciális feltételek.....	28

F igyelmeztetés

OLVASSA EL A TELJES ÚTMUTATÓT, MIELŐTT HASZNÁLATBA VENNÉ A KÉSZÜLÉKET.

FIGYELEM

Biztonsága érdekében kövesse tanácsainkat a tűz, robbanás, áramütés, anyagi veszteség, személyi sérülés vagy halálos baleset veszélyének minimalisra csökkentése érdekében.

FONTOS BIZTONSÁGI INFORMÁCIÓK

FIGYELEM : Tűz, áramütés vagy személyi sérülés veszélyének csökkentése érdekében a mosógép használata során kövesse az alapvető biztonsági előírásokat, többek között:

- Ne helyezze üzembe és ne tárolja a mosógépet szélsőséges időjárási viszonyoknak kitett helyen.
- Ne szerelje szét a készülék kezelőszerveit.
- Ne javítsa vagy cserélje ki a mosógép egyetlen alkatrészét sem, hacsak ezt a használati útmutató vagy egy nyilvánosságra hozott, felhasználói javítási útmutató kifejezetten nem javasolja, amelyet Ön megért és végrehajtásához megvan a megfelelő szaktudása.
- Háztartási gépei alatti és körüli területet tartsa tisztán mindenféle gyúlékony anyagtól, mint pl. szőszök, papír, rongyok, vegyszerek stb.
- Amennyiben a készüléket gyermekek használják vagy azok közelében működik, mindenképpen szükséges egy felnőtt jelenléte. Ne engedje, hogy a gyermekek a készüléken, benne vagy vele játszanak. Ez érvényes minden háztartási berendezésre.
- Ne hagyja nyitva a mosógép ajtaját, mert ez a gyermekeket arra csábíthatja, hogy rákapaszkodjanak vagy a mosódobba bújjanak.
- Soha ne nyúljon a készülékbe, ha az még jár. Várjon, amíg a mosódob teljesen meg nem áll.
- A mosás folyamata csökkentheti egyes szövetek gyulladásgátló tulajdonságát.
- Soha nem mosson vagy szárítson olyan ruhadarabokat, amelyeket gyúlékony vagy robbanásveszélyes anyaggal (pl. viasz, olaj, festék, benzin, zsíralanító szerek, vegytisztító anyagok, gázolaj, stb.) tisztítottak, mostak, áztattak vagy szennyeztek, ami meggyulladhat vagy felrobbanhat. A teljes ciklus lefutása után olaj maradhat a dobban, ami szárításkor meggyulladhat. Ezért olajos ruhát ne töltsön a gépbe!
- Ennek elkerülése érdekében mindig kövesse a ruhadarab gyártójának a tisztításra vonatkozó előírásait.
- Ne csapja be és ne feszegesse zárt állapotban a mosógép ajtaját nagy erővel, mert ez a készülék károsodását okozhatja.
- Az áramütés veszélyének minimalisra csökkentése érdekében karbantartás vagy tisztítás előtt húzza ki a hálózati csatlakozó kábelt a konnektorból, vagy kapcsolja ki a mosógépet a villanyóra szekrényénél a megfelelő biztosíték eltávolításával vagy a kismegszakító lekapcsolásával.
- Soha ne kísérelje meg a készülék működtetését, ha az sérült, hibásan működik, részben szét van szerelve vagy valamilyen alkatrésze hiányzik vagy törött, többek között a hálózati csatlakozó kábel és dugó.
- Ha a gép víz alá kerül, hívja a szervizt! Áramütés- és tűzveszély!

ŐRIZZE MEG EZT AZ ÚTMUTATÓT

FÖLDELÉSI ÚTMUTATÓ

Ezt a készüléket földelni kell. Hibás működés vagy üzemzavar esetén a földelés csökkenti az áramütés veszélyét, mivel az elektromos áram számára biztosítja a legkisebb ellenállású útvonalat. Ez a készülék egy földelő vezetővel és földelésre alkalmas dugóval ellátott hálózati csatlakozó kábellel rendelkezik. A dugót egy erre alkalmas konnektorba kell bedugni, amelyet megfelelően szereltek fel és földeltek, a helyi érintésvédelmi előírásoknak megfelelően. Ne használjon adaptert, különben kiiktatja a földelő csatlakozó dugót. Ha lakásában nincs megfelelő konnektor, vegye fel a kapcsolatot egy villanyszerelővel.

FIGYELEM : A készülék földelő vezetőjének nem megfelelő csatlakoztatása áramütést eredményezhet. Amennyiben kétségei vannak, ellen rizzesse készüléke földelését egy szakképzett villanyszerelővel vagy szerviztechnikussal. Soha ne módosítsa a készülékhez mellékelt csatlakozó dugót – ha az nem illik a konnektorba, szereltesen fel egy megfelelően képzett villanyszerelővel.

Műszaki leírás

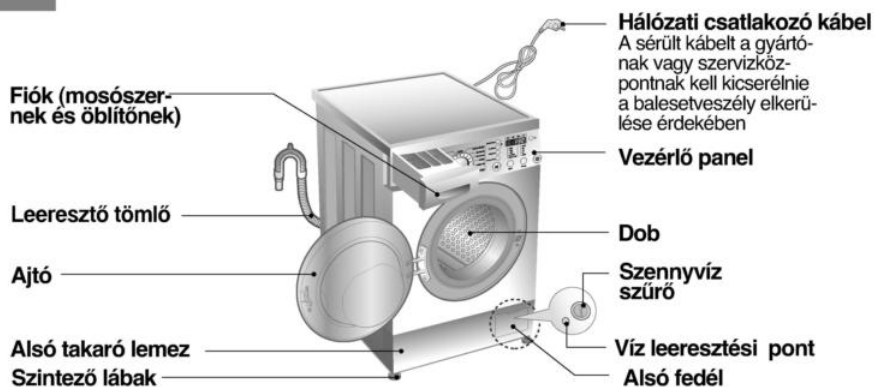

- Megnevezés : Előöltöltős mosógép
- Tápfeszültség : 220 – 240 V~, 50 Hz
- Befoglaló méretek : 600 mm(SZ) x 550 mm(M) x 850 mm(M)
- Súly / Fűtés : 65 kg / 2100W
- Mosási kapacitás : 7 kg
- Mosási vízfogyasztás : 49 ℓ (7 ℓ / kg)
- Megengedett víznyomás : 0.3-10 kgf/cm² (30-1000 kPa)
- Centrifuga fordulatszám :
 - ☞ /400/800/1000 [WD-1039(0-9)TD(P,K)]
 - ☞ /400/800/1200 [WD-1239(0-9)TD(P,K)]
 - ☞ /400/800/1400 [WD-1439(0-9)TD(P,K) / F1422QD(0-9)]

■ Zajszint

	Mosás	Centrifugálás
WD-1039(0-9)TD(P,K)	57dB(A)	69dB(A)
WD-1239(0-9)TD(P,K)		71dB(A)
WD-1439(0-9)TD(P,K)/F1422QD(0-9)		73dB(A)

* A gép megjelenése és műszaki adatai külön megjegyzés nélkül változhatnak a minőség javulása miatt.

■ Tartozékok



Vízbevezető tömlő (1)



Csavar kulcs

Üzembe helyezés

Olyan helyen kösse be és tárolja a mosógépet, ahol nincs kitéve túl alacsony hőmérsékletnek illetve időjárási viszonyosságoknak.

Az előírt szabályzatnak és rendelkezésnek megfelelően telepítse a gépet.

A mosógép alsó részén lévő nyílásokat ne zárja el szőnyeggel, ha a készüléket szőnyegezett helyiségben helyezi üzembe. Azokban az országokban, ahol csótány vagy egyéb kártékony állatnak van kitéve a készülék, ott nagyobb figyelmet kell fordítani a gép és környezete tisztaságára.

A berendezés garanciája nem vonatkozik semmilyen olyan károsodásra, amelyet csótányok vagy más élősködők okoztak.

■ Szállítási rögzítőcsavarok

A készülék szállítási rögzítőcsavarjai a szállítás közben esetleg bekövetkező belső károsodásokat hivatottak meggátolni.

- A szállítási és biztonsági rögzítő csavarokat távolítsa el a mosógép használata előtt.
- Győződjön meg arról, hogy az alaplappal közepénél levő támasztót eltávolította.

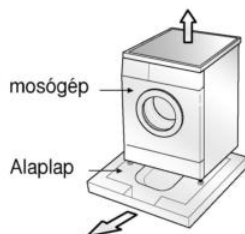

■ A szállítási rögzítőcsavarok eltávolítása

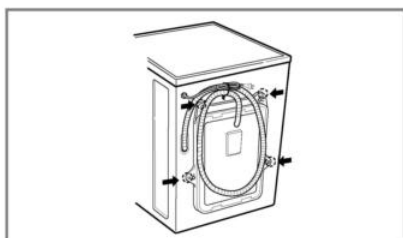

1. A szállítás közben bekövetkező belső károsodások megakadályozása érdekében, a dob 4 különleges csavarral van rögzítve.

A mosógép működtetése előtt mindenképpen távolítsa el ezeket a hozzájuk tartozó gumi dugókkal együtt.

• Amennyiben nincsenek eltávolítva, az heves rázkódást, zajt és a készülék meghibásodását okozhatja.

2. A mellékelt csavarkulccsal csavarja ki a 4 rögzítőcsavart.

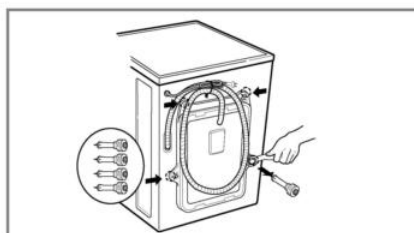

3. Távolítsa el a 4 rögzítőcsavart és a gumidugókat azok enyhe elfordításával. A csavarokat és dugókat őrizz meg esetleges későbbi felhasználás céljából.

• Amikor a készüléket szállítják, a rögzítőcsavarokat ismét a helyükre kell csavarozni.

4. Zárja le a lyukakat a mellékelt zárósapkákkal.

Üzembe helyezés

■ A készülék elhelyezésével kapcsolatos követelmények

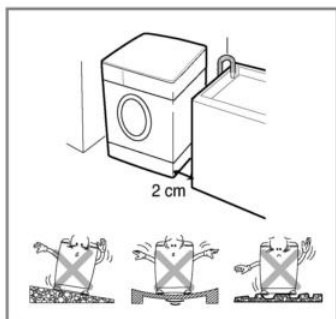

Egyenes padló:

A mosógép alatti padlószint lejtése a készülék teljes hosszában, illetve szélességében maximum 1° lehet.

Hálózati csatlakozó aljzat:

A mosógéptől egy 1.5 méter sugarú körön belül legyen. A konnektort ne terhelje túl.

Egyszerre csak egy készüléket csatlakoztasson.

További kívánalmak:

A faltól, az ajtótól, és a padlószinttől megfelelő távolságra kell elhelyezni. (hátsó: 10 cm, jobb és baloldalt: 2 cm)

Ne tegye a mosandó tárgyakat a mosógép tetejére. A készülék burkának, vagy a kezelőszerveinek károsodását okozhatja.

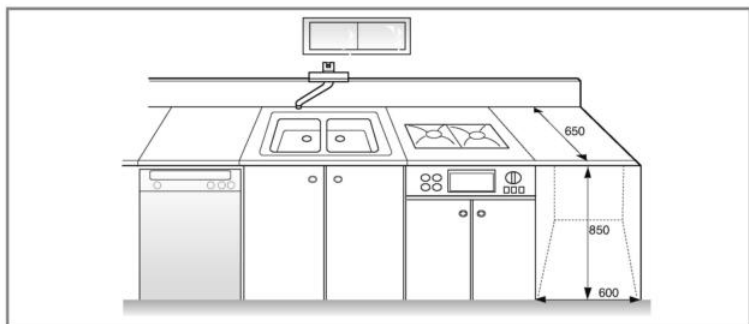

■ A mosógép Elhelyezése

A mosógépet kemény, egyenes padlóra helyezze.

Győződjön meg arról, hogy a légáramlást semmi sem gátolja (függöny, szőnyeg stb.)

- Soha ne próbálja a padló egyenetlenségeit fadarabbal, keménypapírral vagy más hasonló anyaggal kiegyenlíteni a mosógép alatt.
- Ha a mosógépet gáztűzhely vagy széntüzelésű kályha mellett helyezi el, egy 85x60 cm-es hőszigetelő lapot kell elhelyezni a mosógép és a kályha, vagy gáztűzhely közé, amelynek a hőforrás felőli oldala alumínium fóliával kell legyen borítva.
- A mosógépet nem szabad olyan helyiségben telepíteni, ahol a hőmérséklet fagypont alá süllyedhet.
- Kérjük, biztosítsa, hogy egy esetleges meghibásodáskor a mosógép a szerelő számára könnyen hozzáférhető legyen.
- Telepítéskor a mellékelt csavarulcs segítségével állítsa be a lábakat úgy, hogy a gép stabilan álljon. A munkafelület alja és a gép teteje között kb. 2cm hézag maradjon.

Üzembe helyezés

■ Elektromos csatlakoztatás

1. Ne használjon hosszabbító kábelt vagy dupla adaptert.
 2. Ha a géphez tartozó kábel sérült, a gyártónak, a szakszerviz szakemberének vagy a szakszerviz szakemberének kell kicserélnie, a veszélyek elkerülése érdekében.
 3. Használat után mindig áramtalanítsa a készüléket és zárja el a vízcsapot.
 4. A készüléket kizárólag földelt aljzathoz csatlakoztassa, az érintésvédelmi előírásoknak megfelelően.
 5. A készüléket úgy kell elhelyezni, hogy a konnektor könnyen elérhető legyen.
- A mosógép javítását csak az arra alkalmas szakember végezhet. Más alkatrész meghibásodását vagy rosszul működését okozhatja egy nem szakember által végzett javítás. Kérem keresse fel a szerviz szolgálatot.
 - Kérjük ne szerelje be olyan helyen a készüléket, ahol a hőmérséklet fagyáspont alatt van. A megfagyott csövek szétrepedhetnek a nyomás alatt. Az elektronikus kezelőpanel megbízhatósága is változhat fagypon alatt.
 - Ha a készüléket télen szállítják és a hőmérséklet fagypon alatt van: tartsa a mosógépet szobahőmérsékleten néhány óráig, mielőtt beüzemelni.

Figyelmeztetés

A készüléket ne használják gyermekek és hozzá nem értő személyek felügyelet nélkül. Figyeljen oda, hogy a gyerekek ne játszanak a készülékkel!

Figyelmeztetés

Figyelmeztetés az elektromos vezetékkel kapcsolatban

A készülékeket ajánlatos külön-külön áramkörre kapcsolni, azaz javasoljuk olyan konnektor használatát, mely kizárólag az adott készüléket látja el árammal, nincsenek egyéb mellékáramkörei. A biztonság kedvéért ellenőrizze a specifikációs leírást a használati útmutatóban. Ne terhelje túl a fali csatlakozót. A túlterhelt, laza vagy sérült konnektor, a hosszabbító zsinór, a kopott elektromos vezeték, a sérült vagy repedezett szigetelés veszélyes. A felsoroltak bármelyike áramütést vagy tüzet okozhat. Időszakonként vizsgálja meg a készülék vezetékét, és ha bármilyen sérülést vagy kopást észlel, húzza ki, ne használja tovább a gépet, és cseréltesse ki a vezetéket egy hivatásos szerelővel. Óvja az elektromos vezetéket a fizikai és mechanikai sérülésektől, mint például csavarodás, összecsomózódás, becsípődés, ajtókeretbe való beszorulás, rálépés.

■ A mosógépet mindig új vízbevezető tömlővel kell a vízvezetékhez csatlakoztatni, a korábban használt régít nem szabad felhasználni újból.

■ A vízbevezető tömlő csatlakoztatása

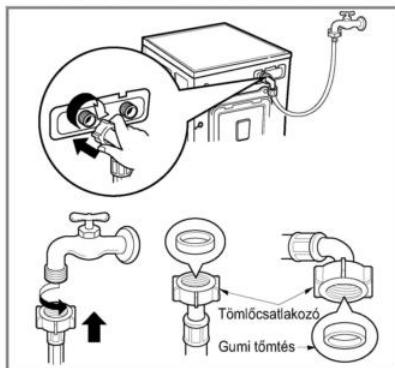

- ▶ A bejövő víznyomásnak 30 kPa és 1000 kPa között kell lennie. (0.3~10kgf/cm²)
- ▶ Ne csavarja és ne keresztezze a tömlőt, miközben csatlakoztatja a szelephez.
- ▶ Ha a víznyomás nagyobb, mint 1000kPa, nyomáscsökkentőt kell alkalmazni.
- A vízszivárgás elkerülése érdekében két tömítő gyűrűt mellékelünk a csatlakozó tömlőben lévő szelephez.
- Ellenőrizze a mosógép csatlakozásainak vízzárását a csap teljes nyitásával.
- Időszakosan ellenőrizze a tömlő állapotát és ha szükséges, cserélje azt ki.
- Győződjön meg arról, hogy a tömlő nincs megtörve és nem préselődött össze.

Megjegyzés

Ha minden csatlakozás készen van és a tömlőből víz szivárog, ismételje meg az előző lépéseket. A vízellátáshoz használjon közönséges vízcsapot. Ha a csap négyzetes, vagy túl nagy, akkor az adapterbe illesztés előtt távolítsa el róla a távtartó gyűrűt.

Üzembe helyezés

Ez a készülék nem alkalmas tengeri használatra vagy mobil járműveken, mint lakókocsi, repülőgép stb. Zárja el a vízcsapot ha hosszabb időre hagyja magára a készüléket, különösen, ha a közelben nincs vízlevezető nyílás (víznyelő akna) a padlón.

Amikor kidobja a mosógépet, vágja le róla a hálózati vezetékét, és semmisítse meg a dugót. Tegye használhatatlanná az ajtó zárját, nehogy a kisgyermek beleszoruljanak.

A csomagolóanyagok (fólia, Styrofoam) veszélyesek lehetnek a gyermekek számára, ugyanis fulladást okozhatnak!

Az összes csomagolóanyagot tartsa távol a gyermekektől!

■ A vízleeresztő cső csatlakoztatása

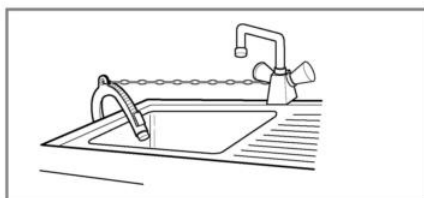
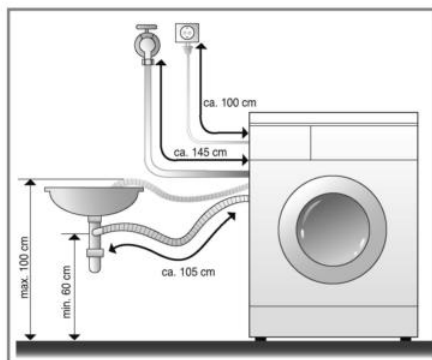

- Ha a vízleeresztő csövet a mosogatóban helyezi el, biztosítsa ezt ki egy láncsal.
- A vízleeresztő cső megfelelő rögzítésével megkímélheti a padlót a víz kifolyásakor keletkező károsodástól.

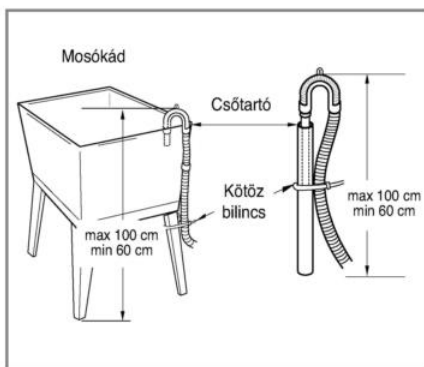
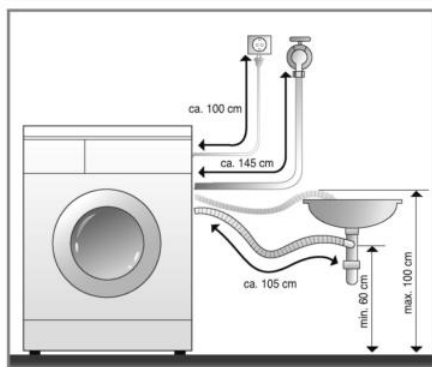

- A vízleeresztőcső a padlótól maximum 100 centiméter magasságban legyen.
- A vízleeresztő cső megfelelő rögzítésével megkímélheti a padlót a víz kifolyásakor keletkező károsodástól.
- Ha a vízleeresztőcsőtől hosszú, kérjük ne tolja be a mosógépbe. Ezzel ugyanis teljesen szokatlan zajt okozna.

Üzembe helyezés

■ Vízszintezés



1. Ha a mosógépet megfelelően szintezi be, azzal megakadályozza a zaj és a rezgések fellépését. A készüléket sima, vízszintes felületen helyezze el, ha egy mód van rá, a szoba egy sarkában.

Megjegyzés A fa vagy egyéb laza padlóburkolat túlzott rezgést és egyensúly problémákat okozhat.

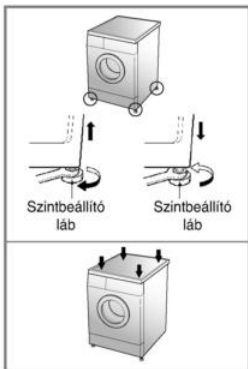

2. Ha a padló egyenetlen, használja ki a lábak állítási lehetőségét. (Ne tegyen, pl. fadarabot a mosógép lába alá.) Bizonyosodjon meg arról, hogy a készülék mind a 4 lábával stabilan áll a padlón, majd ellenőrizze a szintezést. (Használjon vízszintmérőt.)

✳ *A beállítás után a lábat kontra anyával óramutató járásával ellentétesen rögzítse.*

Megjegyzés Ha a készüléket dobogón helyezi el, győződjön meg arról, hogy alaposan odaerősítette, nehogy leessen.

✳ *A vízszintezés átlós ellenőrzése Ha a készülék tetejét az átlós sarkain megnyomja, nem szabad hogy a mosógép megmozduljon. (Kérjük, ellenőrizze mindkét átló mentén.) Ha a készülék elmozdul az ellenőrzés alatt, ismétlje meg a szintezést.*

■ Beton padlózatok

- A felületnek száraznak és tisztának kell lennie.
- A mosógépet kemény egyenetlen felületre telepítse.

■ Járólappal borított felületek (csúszós padlók)

- A készülék összes lába alá csúszásgátlót kell helyezni (az anyagot vágja 70x70 mm-es darabokra és ragassza a száraz padlócsempére).

✳ *A csúszásgátló egy öntapadó anyag, melyet általában létrákon és lépcsőkön használnak.*

■ Fa padlók

- A fa padlók hajlamosak a vibrációra.
- A vibráció megelőzésére ajánljuk, hogy legalább 15mm vastag gumi kupakokat helyezzen a lábak alá. A kupakokat legalább két padlólapoz csavarral rögzítse.
- Ha lehetséges, helyezze a mosógépet a helyiség valamelyik sarkába, ahol a padló szilárdabb.

Gumi kupak



✳ *Szereljen gumi kupakokat a vibráció csökkentésére.*

✳ *Kupakok rendelhetők az LG tartalék alkatrész osztályától (cikkszám:4620ER4002B).*

Fontos!

- A mosógép jó elhelyezése és szintezése biztos, hosszútávon megbízható működést eredményez.
- A mosógépnek teljesen vízszintesen és szilárdan kell állnia.
- Terhelés alatt sem szabad „pattognia”.
- A telepítés helyszínén a padló tiszta, wax vagy egyéb csúszós bevonattól mentes legyen.
- Ne érje víz a mosógép lábát, mert az csúszóssá válhat.

Mielőtt elkezdené a mosást

■ Az első mosás előtti teendők

Válasszon ki egy programot (Pamut (☁), 60°C, és adjon hozzá fél adag mosószer). Indítsa el a gépet üresen, szennyes ruha nélkül. Így eltávolíthatja a gyártási folyamat alatt a dobra rakodott szennyeződések.

■ Kezelési útmutató

1. Ruha címke

Nézze át a ruhán lévő kezelési útmutatót. Ebben tájékoztatást talál az adott ruhanemű anyagára, illetve mosására vonatkozólag.

2. Válogatás

A legjobb eredmény érdekében válogassa szét a ruhákat a mosási programok szerint. A mosási hőmérséklet, a centrifuga sebesség, és az anyag minősége is különböző mosási programokat határoz meg. A sötét ruhaneműket mindig válogassa külön a világosaktól és a fehérektől. Mossa ezeket külön, mivel ellenkező esetben a fehér ruhaneműk könnyen elszíneződhetnek. Ha egy mód van rá, erősen szennyezett ruhaneműket ne mosson együtt gyengén szennyezettekkel.

Szennyeződés (Nagyon, Normál, Enyhén)

Válogassa szét a mosnivalót szennyezettség szerint.

Szín (Fehér, Világos, Sötét)

Válogassa külön a fehér és a színes anyagokat.

Szősz (Szőszösödő v. szősz gyűjtő anyag)

Mossa külön a szőszösödő anyagot a szősz gyűjtőtől.

3. Mielőtt berakná a ruhákat a mosógépbe

■ *Vegyesen tegye a nagyobb és a kisebb darabokat a mosógépbe. Előbb a nagyobb darabokat tegye be. A nagyobb darabok ne legyenek túlsúlyban a töltetben, maximum a fele legyen.*

Ne mosson egyetlen darabot. Ez ugyanis kiegyensúlyozatlansághoz vezet. Rakjon a mosógépbe 1 vagy 2 hasonló darabot.



• Ellenőrizzen minden zsebet és bizonyosodjon meg arról, hogy azok üresek. A zögek, a hajcsat, a toll, az érmék és a kulcsok károsíthatják a mosógépet és a ruhákat is.



• Húzza fel a zipzárat, gombolja be a gombokat annak érdekében, hogy a ruhadarabok ne csavarodjanak össze más darabokkal.

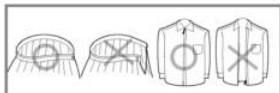

• Enyhén hígított mosószeres oldattal kezelje elő a nagyobb szennyező dések, illetve pl. a gallérokat. Ezzel elősegíti, hogy a szennyeződés biztosabban eltávolításra kerüljön a ruhából.

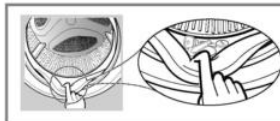

• Az ajtó tömítés és a ruhák megrongálódásának elkerülése érdekében ellenőrizze, hogy nem szorult-e ruha a dob ajtaja és a tömítés közé.

• Ellenőrizze az ajtó tömítés rovátkáit, nem tapadtak-e beléjük apró tárgyak.







• Ellenőrizze, hogy a dobban nem maradt-e valamilyen ruhadarab. A véletlenül a mosógépben hagyott ruha a következő mosásban megrongálódhat (pl. összemehet vagy a színét veszítheti).

Mosószer hozzáadása

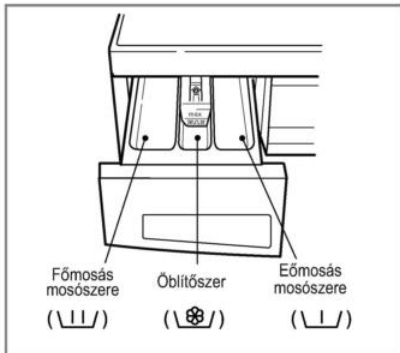
■ Mosószer és az öblítő hozzáadása

1. Mosószer tartó rekesz



- Csak főmosást → 
- Előmosás + Főmosás →  • 

2. Öblítő hozzáadása

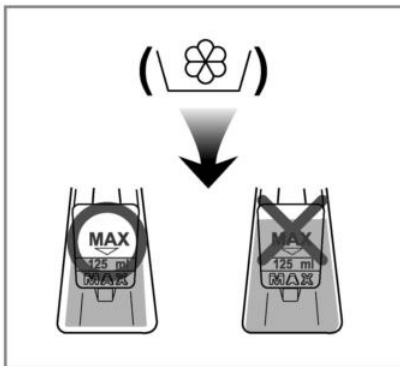

- Ne lépje túl a maximálisan jelzett mennyiséget. Lassan zárja be az adagoló fiókot. Ha túltölti a rekeszt, az öblítő folyadék hamarabb oldódik a mosóvízben és ezzel foltot hagyhat a ruhákon.
- Ne hagyja 2 napnál tovább az öblítőt a fiókban. (Az öblítő megkeményedhet.)
- Az öblítő automatikusan adagolódik a vízhez az utolsó öblítési ciklusban.
- Ne nyissa ki a mosószer fiókot a vízfűtési ciklus alatt.
- Oldószerek (benzin, stb.) használata nem megengedett.

Megjegyzés : Ne öntse az öblítőt közvetlenül a ruhákra.

Mosószer hozzáadása

3. Mosószer adagolás

- A mosószert a mosószer gyártó előírásainak megfelelően használja.
- Túl sok mosószer használata esetén túl sok hab keletkezhet, ami csökkenti a mosási eredményt vagy erősen megterheli a motort.
- Kizárólag mosódobos gépekhez való mosószert használjon.
- * *Ha túl sok hab keletkezik, csökkentse a mosószer mennyiségét.*
- A mosószer használata függ a víz hőmérséklettől, a víz keménységétől, illetve a töltet méretétől és szennyezettségétől. A legjobb hatás elérése érdekében kerülje a túlzott habképződést.

4. Vízlágyító

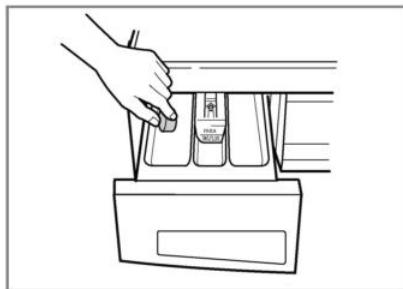

- Ha a víz különösen kemény, akkor a szükséges mosószer-mennyiséget vízlágyító, például Calgon használatával lehet csökkenteni. Adagolás a csomagoláson feltüntetett utasítások szerint. Először a mosószert tölts be, ezután a vízlágyítót.
- Annyi mosószert használjon, amennyi lágy vízhez szükséges.

* Ötletek

Teljes terhelés: a gyártó ajánlása szerint.

Részleges terhelés: a normál terhelés 3/4 része. Minimális terhelés: a teljes terhelés 1/2 része.

- A mosószer a mosási program elején mosódik ki a mosószer tartó rekeszből.

5. Tabletták használata

- 1) Nyissa ki az ajtót és a tablettákat helyezze a dobba.

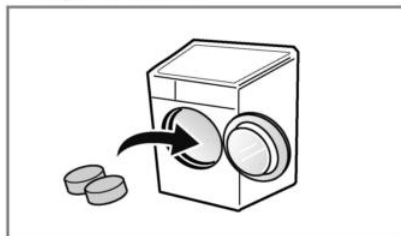

- 2) Tegye a ruhát a dobba.

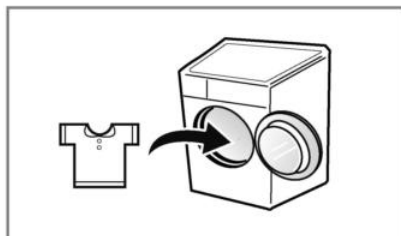

- 3) Csukja be az ajtót.

Funkció

■ Az egyes textil típusokhoz javasolt mosási programok

Program	Textil típus	Megfelelő hőmérséklet (Opció)	Mosás (Opció)	Terhelés
Pamut (☁)	Színét engedő ruhák (ingek, hálósingek, pizsamák...) és enyhén szennyezett fehérnemű. (alsónadrág)	60°C [Hideg(❄), 30°C, 40°C, 95°C]	- Higiénikus öblítés(☑) - Intenzív(☑) - Előmosás(☑) - Gyűrődésvédelem(☑)	7.0 kg
Pamut Gyors (☁)	Enyhén szennyezett pamut.	60°C [Hideg(❄), 30°C, 40°C]	-	
Szintetikus (🗑)	Poliamid, Acryl, Polyester.	40°C [Hideg(❄), 30°C, 60°C]	- Higiénikus öblítés(☑) - Intenzív(☑) - Előmosás(☑) - Gyűrődésvédelem(☑)	Kevesebb mint 3.0 kg
30 perces (🕒)	Kevéssé szennyezett anyagok vagy sűrűn használt törölközők gyors mosásához.		-	Kevesebb mint 2.0 kg
Kézi / Gyapjú (👉/🌿)	Géppel mosható "Kézi mosás mosás" holmikhöz, kizárólag tiszta, új gyapjúból.	30°C [Hideg(❄), 40°C]	- Intenzív(☑)	Kevesebb mint 2.0 kg
Kímélő (👉)	Finom anyagból készült függönyök, ruhák, szoknyák, ingek, stb. mosásához.			Kevesebb mint 2.0 kg
Ágyterítő mosás (🛏)	Kizárólag ágy terítők mosására.	60°C (95°C)	- Higiénikus öblítés(☑) - Intenzív(☑) - Gyűrődésvédelem(☑)	7.0 kg
Bio program (👉)	Fehérje eredetű foltok eltávolítására.		- Higiénikus öblítés(☑)	7.0 kg
Baby program (👉)	Csecsemőruhák mosására.	95°C (60°C)	- Intenzív(☑) - Előmosás(☑)	Kevesebb mint 6.0 kg
Speciális Öblítés (👉)	Mosószermaradványok eltávolításához főzőmosás után.	95°C	- Gyűrődésvédelem(☑)	7.0 kg
Ágynemű (👉)	Jelentős vízelnyelésű terjedelmes szövetek.	30°C [Hideg(❄)]	- Intenzív(☑)	7.0 kg

* **Előmosás** : Ha a töltet erősen szennyezett az "Előmosás" hatásos. Előmosás a Bio program, a Baby program, a Pamut és a Szintetikus programok esetében.

* **Intenzív** : A nagyon piszkos szennyes mosások az "Intenzív" opció használható.

* Az "Pamut 60°C+Intenzív" opciós program beállítás megfelel az EN60456 és az IEC60456 szabványoknak.

* **Higiénikus öblítés** : Ha hatékonyabb öblítést vagy nagyobb tisztaságot szeretne, válassza az Higiénikus öblítés opciót. Ez a funkció a Kézi/Gyapjú mosás, a Kímélő és a 30 perces Gyorsprogram kivételével az összes programnál kiválasztható.

* **Gyűrődésvédelem** : Ha szeretné megóvni ruháit a gyűrődéstől, használja a Gyűrődésvédelem funkciót.

A mosógép használata

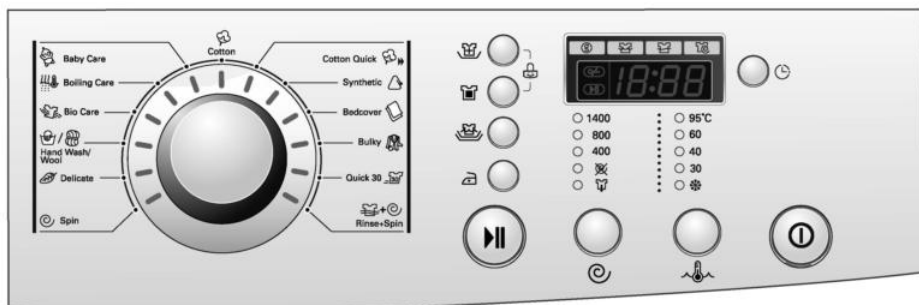

1. A kezd program használata (Pamut)

- A program megkezdéséhez nyomja meg a **Bekapcsoló** gombot.
- Nyomja meg a **Start/Stop** gombot.
- A paraméterek kezdeti beállításai
 - Mosás (☞) : Csak főmosás
 - Öblítés (☞) : 3 alkalommal
 - Centrifugálás (☞) :
 - 1400 fordulat/perc [WD-1439(0-9)TD(P,K)/F1422QD(0-9)]
 - 1200 fordulat/perc [WD-1239(0-9)TD(P,K)]
 - 1000 fordulat/perc [WD-1039(0-9)TD(P,K)]
 - Víz hőmérséklet (☞) : 60°C
 - Program : Pamut (☞)

2. Kézi beállítás

- A program megkezdéséhez nyomja meg a **Bekapcsoló** gombot.
 - Válassza ki azt a programot, amelyiket szeretné használni a programgomb elfordításával és az egyes funkciógombok megnyomásával.
- A paraméterek kiválasztásához nézze át a következő oldalakon leírtakat*
- Nyomja meg a **Start/Stop** gombot.

A mosógép használata

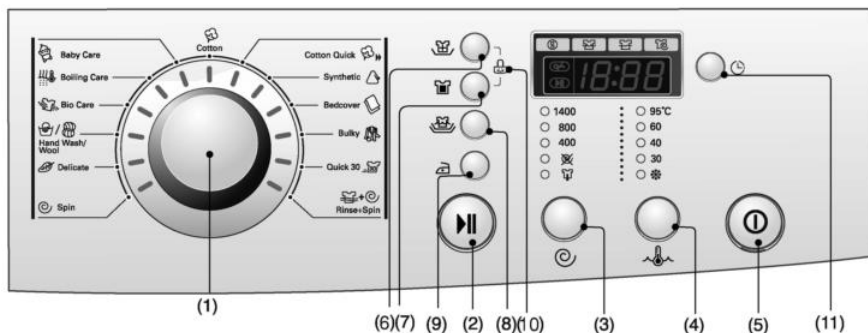

- | | | |
|------------------------------|---------------------------------|------------------------------|
| (1) Programválasztó tárcsa | (5) Gombot : Bekapcsoló | (9) Gombot : Gyűrődésvédelem |
| (2) Gombot : Start/Stop | (6) Gombot : Higiénikus öblítés | (10) Gyermezárl |
| (3) Gombot : Centrifugálás | (7) Gombot : Előmosás | (11) Gombot : Késleltetés |
| (4) Gombot : Víz hőmérséklet | (8) Gombot : Intenzív | |

Option(Opció)

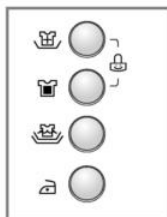

- A Opció gombot megnyomásával kiválasztható a Opció funkció

3. Intenzív()

- A nagyon piszkos szennyes mosásakor az "Intenzív" opció használendő.
- Ez az opció nem használható a 30 perces gyorsmosó program esetében.

1. Higiénikus öblítés()

- Ha hatékonyabb öblítést vagy nagyobb tisztaságot szeretne, válassza az Alapos öblítés opciót.

4. Gyűrődésvédelem()

- Ha meg szeretné akadályozni a ruhaneműk Gyűrődését, válassza ezt a gombot centrifugázáshoz.

2. Előmosás()

- Ha a mosásra váró textíliák erősen szennyezettek, az "Előmosás" program a megfelelő"

Ha világít a jelzőfény, a funkció ki van választva.

A mosógép használata

Centrifugálás(☺)

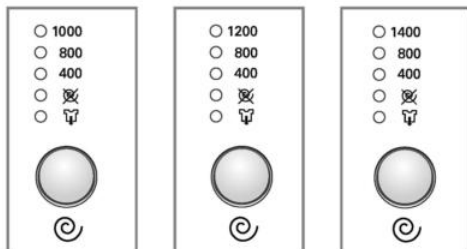

- Centrifugálás gombot megnyomásával a centrifugálás fordulatszámát választhatja ki.

[WD-1039(0-9)TD(P,K)] [WD-1239(0-9)TD(P,K)] [WD-1439(0-9)TD(P,K)/
F1422QD(0-9)]

1. A Centrifugálás kiválasztása

- A programokon belül az alábbiak szerint lehet fordulatszámot választani.

WD-1039(0-9)TD(P,K)

- Pamut(☺), Öblítés+Centrifugálás(☺+☺), 30 perces(☺), Bio program(☺), Ágynemű(☺), Centrifugálás(☺)
☺ - ☺ - 400 - 800 - 1000
- Kímélő(☺), Ágyterítő mosás(☺), Baby program(☺), Speciális Öblítés(☺), Pamut Gyors(☺), Szintetikus(☺), Kézi/Gyapjú(☺/☺)
☺ - ☺ - 400 - 800

WD-1239(0-9)TD(P,K)

- Pamut(☺), Öblítés+Centrifugálás(☺+☺), 30 perces(☺), Bio program(☺), Ágynemű(☺), Centrifugálás(☺)
☺ - ☺ - 400 - 800 - 1200
- Kímélő(☺), Ágyterítő mosás(☺), Baby program(☺), Speciális Öblítés(☺), Pamut Gyors(☺), Szintetikus(☺), Kézi/Gyapjú(☺/☺)
☺ - ☺ - 400 - 800

WD-1439(0-9)TD(P,K)/ F1422QD(0-9)

- Pamut(☺), Öblítés+Centrifugálás(☺+☺), 30 perces(☺), Bio program(☺), Ágynemű(☺), Centrifugálás(☺)
☺ - ☺ - 400 - 800 - 1400
- Kímélő(☺), Ágyterítő mosás(☺), Baby program(☺), Speciális Öblítés(☺), Pamut Gyors(☺), Szintetikus(☺), Kézi/Gyapjú(☺/☺)
☺ - ☺ - 400 - 800

2. Ne centrifugázzon (☺)

- Ha ez az opció került kiválasztásra, a mosógép a víz kiszivattyúzása után megáll.

3. Öblítés úrités nélkül (☺)

- Ha a textíliákat a gépben szeretné hagyni az öblítés után, ám azt nem szeretné, hogy azok összegyűrődjenek, a Centrifugálás gombot lenyomásával beállíthatja azt, hogy a ruha az öblítővízben maradjon, centrifugázás nélkül.
- A víz leeresztéséhez vagy a centrifugáláshoz az öblítés befejeztével állítsa az Üzem módválasztó gombot és a Centrifugálás gombot a megfelelő helyzetbe.(Centrifugálás)

Ha a jelzőfény világitani kezd, a funkció ki van választva.

A mosógép használata

Víz hőmérséklet()

- 95°C
- 60
- 40
- 30
- ❄



• A Programkiválasztó gomb elfordításával beállíthatjuk a kívánt mosási hőmérsékletet.

- **Hideg** (❄)

- 30°C / 40°C / 60°C / 95°C



• A Program gomb elfordításával beállítható a víz hőmérséklete.

A kiválasztott hőmérséklet melletti jelzőfény világít.

Gyermekzár()





Ha le szeretné zárni az összes gombot annak érdekében, hogy a készüléket egy gyermek, vagy illetéktelen személy ne működtethesse, használja ezt a funkciót.

• A gyermekzárát a **Higiénikus öblítés**() és az **Előmosás**() gomb együttes lenyomásával kapcsolhatja be.



• A gyermekzárát bekapcsolt állapotában az üzemkapcsolón kívül semmilyen más gomb nem működik.

• A gyermekzárát a **Higiénikus öblítés**() és az **Előmosás**() gombot egyidejű lenyomásával lehet kikapcsolni.



• Ha az alatt szeretné megváltoztatni a mosási programot, mialatt a gyermekzár aktív:

1. Nyomja le egyszerre a **Higiénikus öblítés**() és az **Előmosás**() gombot.
2. Nyomja meg a **Start/Stop** gombot.
3. Változtassa meg a kívánt programot, majd nyomja meg ismét a **Start/Stop** gombot.

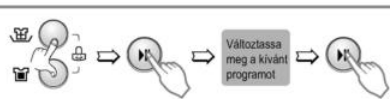

• A gyermekzárát bármikor bekapcsolhatja, ha a működés során probléma keletkezik, a gyermekzár automatikusan kikapcsol. A gyermekzár akkor is működik, ha a készülék ki van kapcsolva.

A mosógép használata

Késleltetés(⌚)

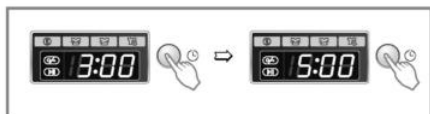

Készítse elő a mosást, mielőtt elkezdéné a "Késleltetést"

- Nyissa ki a vízcsapot.
- Tegye be a gépbe a mosnivalót és csukja be az ajtáját.
- Tegye e megfelelőrekeszbe a mosóport és az öblítőt.

- A késleltetés beállítása
 - Nyomja meg a **Bekapcsoló** gombot.
 - Forgassa el a **Programválasztó** tárcsát a megfelelő program kiválasztásához.
 - Nyomja meg a **Késleltetés** gombot, és állítsa be a megfelelő időt.
 - Nyomja meg a **Start/Stop** gombot.(": fog villogni)
- A **Késleltetés** gombot megnyomásakor a kijelzőn a „3:00” idő jelelik meg. A késleltetés maximális ideje 1 9:00 óra, a minimális ideje pedig 3:00 óra.
- A gombot minden egyes megnyomásával 1 órával nő a késleltetés ideje.
- A késleltetési funkciót a **Bekapcsoló** gombot megnyomásával törölheti.
- A **Késleltetés** az a "várható idő", amelynek elteltével a mosás, vagy a választott feladat (öblítés, centrifugázás) ké-szen lesz.
- A **hálózati víz minőségétől, és annak hőmérsékletétől függően a késleltetési idő és az aktuális mosási időtartam eltérhet.**

Program

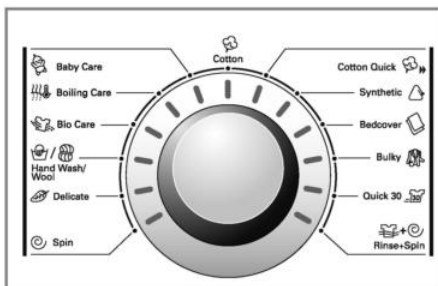

- A mosógép fajtájától függően 13 mosási program áll az Ön rendelkezésére
- A **Start/Stop** gombot megnyomásával a Pamut program kerül automatikusan kiválasztásra.
- A Programválasztó tárcsa elforgatásával a programok az alábbi sorrendben kerülnek kiválasztásra " Pamut(☁) - Pamut Gyors(☁) - Szintetikus(△) - Ágyterítő mosás(☁) - Ágynemű(☁) - 30 perces(☁) - Öblítés+Centrifugálás(☁+☁) - Centrifugálás(☁) - Kímélő(☁) - Kézi/Gyapjú(☁/☁) - Bio program(☁) - Speciális Öblítés(☁) - Baby program(☁)".

A mosógép típusától függő programok leírását a... fejezetben találja meg.

A mosógép használata

Start/Stop



1. Start

- A **Start/Stop** gombot a mosás megkezdésére vagy egy pillanatra történő megállítására használjuk.

2. A mosás megállítása egy rövid időre

- Ha a mosást egy rövid időre meg kell szakítani, nyomja meg a **Start/Stop** gombot.
- A gombot megnyomása után 4 perccel a készülék automatikusan kikapcsol.

Ajtózár



- A lámpa világít, ha a mosógép ajtaja be van zárva.
- Az ajtó kinyitható, ha megnyomja az **Start/Stop** megállás gombot.
- Egy kis várakozás után az ajtó kinyitható.

Súlyérzékelés



- A "Súlyérzékelés" felirat megjelenésekor a mosógép lassan forog és meghatározza a dobban lévő szennyes ruha mennyiségét. Ez néhány másodpercig tart.
- Ez a funkció Pamut, és Szintetikus Műszálás programnál használható.

Bekapcsoló gombot



1. Bekapcsoló gombot

- A bekapcsoló gombot megnyomásával kapcsolhatja ki és be a készüléket.
- Ahhoz, hogy az Időkésleltető funkciót kikapcsoljuk, meg kell nyomni a Bekapcsoló gombot.

2. Kezdőprogram

- A bekapcsoló gombot megnyomásakor a mosógép készen áll a Fehér mosási programra. A paraméterek kezdeti beállításai az alábbiak szerint történnek.
- Ha tehát a mosást anélkül szeretné végrehajtani, hogy ki kellene választania a programot, egyszer en csak nyomja meg a **Start/Stop** gombot, és a fehér mosás végrehajtásra kerül.

■ Kezdeti paraméterek:

- **[WD-1039(0~9)TD(P,K)]**
- Pamut program / Főmosás /
Normál öblítés / 1000 fordulat / perc / 60° C
- **[WD-1239(0~9)TD(P,K)]**
- Pamut program / Főmosás /
Normál öblítés / 1200 fordulat / perc / 60° C
- **[WD-1439(0~9)TD(P,K) / F1422QD(0~9)]**
- Pamut program / Főmosás /
Normál öblítés / 1400 fordulat / perc / 60° C

A mosógép használata

Kijelz



1. Különleges funkciót megejelenítő kijelz

- Ha a Gyermezkzár aktív, a kijelz n a "CL" jelzés látható.
- Ha a késletetés aktív, a kijelz n az adott program várható befejezéséig hátralév id jelenik meg a kijelz n.

2. A készülék beépített öndiagnosztikájának kijelzései

- Ha a készüléknek valamilyen problémája van, a probléma típusa megjelenik a kijelzön.

"PE": A készülék problémát érzékel a víznyomással.

"FE": A túltöltött víz okoz problémát.

"DE": A készülék ajtaja nincs becsukva.

"LE": A motor túlterhelt.

"CE": A motor túlterhelt

"IE": A vízbevezetéssel van probléma

"OE": A víz kivezetéssel van probléma

"UE": A mosási töltet nincs egyensúlyban

"EE": Probléma van a víz hőmérsékletével

"PF": A mosógép tápfeszültsége kimaradt

"RE": Vízszivárgás

[WD-1*390(5)TDK]

Ha a hibára utaló betűk jelennek meg a kijelzön, nézze át az oda vonatkozóakat a Hibakeresés fejezetben, és kövesse az ott leírtakat.

3. A mosás befejezése

- UHa a mosás készen van, a "Többfunkciós kijelzön" az "End" felirat jelenik meg.

4. Hátralévő idő

- A mosás során a még hátralévő idő jelenik meg a kijelz n.
- A gyártó által ajánlott programok.

	WD-1439*** F1422QD*	WD-1039*** WD-1239***
Pamut	3:00	2:54
Pamut Gyors	1:15	1:13
Szintetikus	1:50	1:50
30 perces	30'	30'
Kézi/Gyapjú	35'	35'
Kímélő	1:00	1:00
Ágyterítő mosás	1:11	1:11
Ágynemű	1:04	1:04
Baby program	2:26	2:26
Bio program	2:16	2:14
Speciális Öblítés	2:32	2:32
Centrifugálás	15'	13'
Öblítés+Centrifugálás	20'	18'

- A mosási idő a mosandó textil mennyisége, a víznyomás, a víz hőmérséklet és egyéb körülmények függvényében változhat.

- Ha a készülék kiegyenlítetlenséget észlel, a mosási idő megnövelhető. (Maximálisan 45 perccel hosszabbodhat a mosási idő.)

A mosógép karbantartása

- * A mosógép belsejének tisztítása előtt húzza ki a csatlakozó dugót a konnektorból az áramütés veszélyének csökkentése érdekében.
- * Amikor kidobja a mosógépet, vágja le róla a hálózati vezetéket, és semmisítse meg a dugót. Tegye használhatatlanná az ajtó zárját, nehogy a kisgyermekek beleszoruljanak.

■ A vízbevezető szelepleben lévő szűrő

- Ha a víz nem folyik be a mosószeres rekeszbe, a kijelzőn az " E " jelzés fog megjelenni.
- Ha a víz nagyon kemény, vagy mész darabokat tartalmaz, a vízbevezető szelep szűrője eltömődhet. Éppen ezért jó ötlet, ha ezt a szűrőt rendszeresen tisztítja.

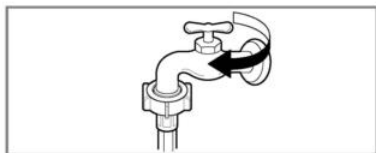

1. Zárja el a vízcsapot.

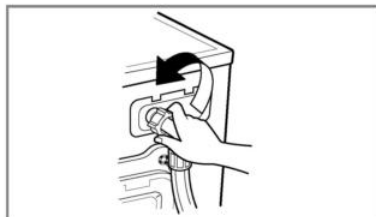

2. Vegye le a vízbevezető tömlőt.

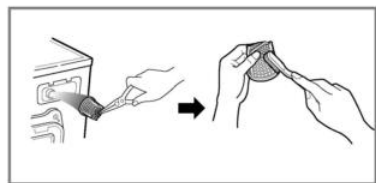

3. Szerszámmal vagy kézzel húzza ki a szűrőt és tisztítsa meg az idegen anyagoktól egy fogkefével.

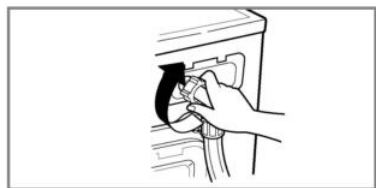

4. Csavarja vissza a vízbevezető tömlőt és ellenőrizze a vízszivárgást.

A mosógép karbantartása

■ A vízleeresztő szivattyú szűrője

* A vízleeresztő szivattyú szűrője összegyűjti a mosógépben maradó cérnaszálakat és kisebb tárgyakat.

Ellenőrizze rendszeresen ezt a szűrőt, és tisztítsa meg a mosógép problémamentes üzemeltetése érdekében.

⚠ Figyelem: Először mindig engedje le a vizet a leeresztő csövön, és csak ezután nyissa ki a szűrőt, hogy eltávolítsa azt ami miatt a készülék megállt.

Legyen óvatos a víz leeresztésekor, a víz forró lehet.

* Engedje kihűlni a vizet mielőtt kitisztítaná a szivattyút.

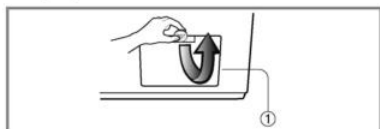

1. Nyissa ki az alsó fedelet (1) egy pénzérmével. Fordítsa el a cső kupakját (2), hogy kivehesse a csövet.

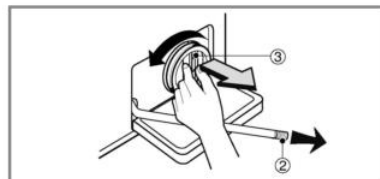

2. Vegye ki a cső kupakját (2), ekkor a víz kifolyik. Ehhez használjon egy edényt, hogy a víz ne a padlóra folyjon. Ha a víz már nem folyik tovább, forgassa balra a szivattyú szűrőjét (3), amíg az kinyílik.

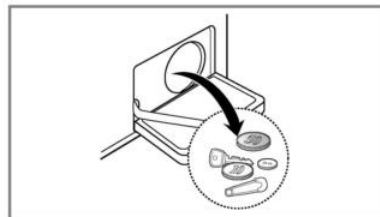

3. Távolítson el minden idegen anyagot a szivattyú szűrőjéből (3).

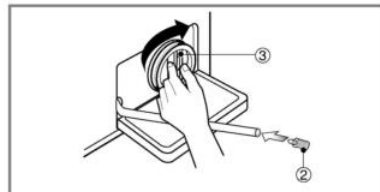

4. Tisztítás után forgassa a szivattyú szűrőjét (3) az óra járásával megegyező irányba és tegye vissza a helyére a cső kupakját (2). Csupka be az alsó fedelet.

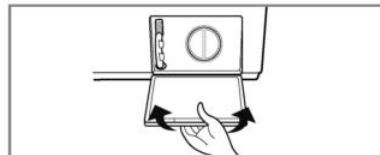

A mosógép karbantartása

■ A mosószer adagoló rekesz

* Egy bizonyos idő elteltével a mosószer és az öblítő lerakódást képez a rekeszben.

- Rendszeres időközönként ezért folyóvízben ki kell tisztítani.
- Ha szükséges ki is vehető a mosógépből. Ehhez nyomja le az ábrán jelzett nyelvet, és húzza ki a rekeszt.
- A tisztítás megkönnyítése érdekében, az öblítő rekesz felső része is eltávolítható.

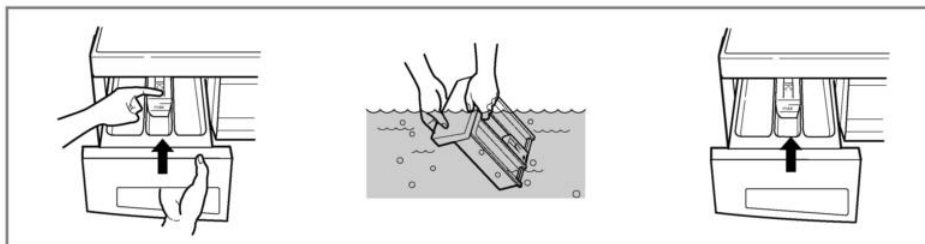

■ A fióknak kialakított bemélyedés a készülékben

* A mosószer a fióknak kialakított bemélyedésben is lerakódhat, ezért néha azt is ki kell takarítani egy régi fogkefével.

- Ha végzett a takarítással, tegye vissza a mosószeres rekeszt, majd indítson el egy öblítő programot, töllet nélkül.

■ A mosódob

• Ha lakóhelyén kemény a víz, vízkő rakódik le a nem látható helyeken, amit elég nehéz eltávolítani.

• Egy bizonyos idő elteltével a vízkő eltömíti az alkatrészeket, és ha nem ellenőrizzük azokat rendszeresen, cseréire fognak szorulni.

• Habár a mosódob rozsdamentes acélból készül, a dobban maradó apró fém tárgyak (gémkapocs, biztosítótű) rozsdásodást okozhatnak.

• A mosódobot időnként meg kell tisztítani.

• Ha vízkőmentesítő anyagot, festő vagy fehérítő szert használ, bizonyosodjon meg arról, hogy azt használhatja mosógépekhez is.

* A vízkőoldó szerek olyan anyagokat tartalmazhatnak, ami megtámadhatja a mosógép belsejét.

* A rozsdafoltokat a rozsdamentes acélokra alkalmas tisztítószerekkel távolíthatja el.

* Soha ne használjon a tisztításhoz acélgyapotot.

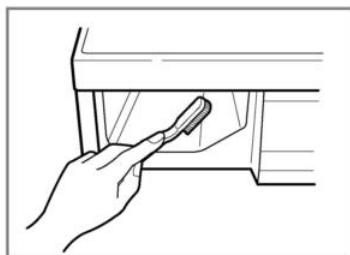

A mosógép karbantartása

■ A mosógép tisztítása

1. Külső részek

A mosógép megfelelő tisztítása megnöveli annak élettartalmát.

A készülék külső oldalát meleg vízzel és semleges, nem súroló háztartási mosószerrel tisztíthatja.

Azonnal törölje le a kifröccsenő folyadékot. Ehhez használjon egy puha rongyot.

Lehetőleg ne üsse meg a készülék felületét éles tárgyakkal.

* **FONTOS:** A tisztításhoz ne használjon denaturált szeszt, hígítót és ehhez hasonló szereket.

2. Belső részek

Tartsa mindig szárazon a mosógép ajtajakörüli területet, az üstszájgumit és az ajtó üvegét. Ezen területeknek mindig tisztáknak kell lenniük, a tökéletes vízszigetelés érdekében.

Mossa át a mosógépet egy meleg vizes teljes mosóprogrammal, töltet nélkül. Ismételje addig ezt, amíg szükségesnek véli.

Megjegyzés: A vízkő eltávolításához csak olyan szert használjon, amely a címkéje szerint alkalmas mosógépekhez is.

■ Téliesítés

Ha a mosógépet olyan területen tárolja, ahol fagy léphet fel, vagy fagypont alatti hőmérsékletű helyre viszi a készüléket, kövesse az alábbi utasításokat annak érdekében, hogy elkerülje a mosógép sérülését.

1. Zárja el a vízbevezető csapot.
2. Vegye ki a vízbevezető és a vízleeresztő csöveket.
3. Csatlakoztassa a hálózati csatlakozó kábelt megfelelően földelt konnektorba.
4. Öntsön 3,8 liter nem mérgező, gépkocsikhoz használatos fagyálló adalékot a mosógép üres dobjába. Csukja be a mosógép ajtaját.
5. Állítsa be a centrifugázást és hagyja, hogy a készülék 1 percig végezze a dolgát, és minden folyadék eltávozzon a készülékből. Ekkor nem távozik el az összes fagyálló.
6. Húzza ki a csatlakozót a konnektorból, szárítsa meg a dob belsejét, és zárja be az ajtaját.
7. Vegye ki a mosószer tartó rekeszt. Szárítsa meg a rekeszeket, majd tegye vissza azokat a helyükre.
8. A mosógépet függőlegesen helyzetben tárolja.
9. A fagyálló adalékot úgy tudja eltávolítani a mosógépből, ha lefuttat egy teljes mosási programot, mosószerrel, de töltet nélkül.

Hibakeresési útmutató













* A mosógép egy olyan automatikus biztonsági funkcióval van felszerelve, amely még a kezdeteknél érzékeli és felismeri a problémákat és megfelelően reagál is arra. Ha a mosógép nem megfelelően működik, vagy egyáltalán nem működik, ellenőrizze az alábbiakat, mielőtt szerelőt hívna.

Jelenség	Lehetséges ok	Megoldás
Csörgő, zörgő hangok	<ul style="list-style-type: none"> A mosódobban vagy a csőben idegen tárgy, pl. érme van. 	<p>Állítsa meg a mosást és ellenőrizze a mosódobot és a vízleeresztő szűrőt.</p> <p>Ha a mosás újra kezdése után a zaj még mindig hallható, hívja a szakszervízünket.</p>
Ütődés hangja hallatszik	<ul style="list-style-type: none"> Túl nehéz töltet ütődő hangot okozhat. Ez általában normális jelenség. 	<p>Ha a hang továbbra is hallatszik, a mosógép valószínűleg nincs ki egyensúlyozva. Állítsa meg a mosást és rendezze el újra a mosógépben a töltetet.</p>
Rezgő hang hallatszik	<ul style="list-style-type: none"> Minden, a szállítás során használt csavar és csomagoló anyag el van távolítva? A készülék minden lába szilárdan a padlón áll? 	<p>Ha nem került eltávolításra a készülék üzembehelyezésekor, nézze át az útmutatót az eltávolításukhoz.</p> <p>A töltet nem megfelelően van a dobban. Állítsa meg a mosást és igazítsa el a töltetet.</p>
Csöppög a víz	<ul style="list-style-type: none"> A mosógép vagy a betöltő csap szigetelése nem megfelelő. Eltömődött a vízlevezető cső. 	<p>Ellenőrizze és szorítsa meg a csatlakoztatásokat.</p> <p>Gondoskodjon a cső átjárhatóságáról. Vegye fel a kapcsolatot egy vízvezeték szerelővel, ha szükséges.</p>
Túl sok szappan		<p>Túl sok, vagy nem megfelelő a mosószer?</p> <p>A habképződés is vízcsepegést okozhat.</p>
Nem folyik víz a mosógépbe, vagy csak nagyon lassan	<ul style="list-style-type: none"> Szünetel a vízellátás. A vízcsap nincs teljesen nyitva. Megtörik a vízbevezető cső. A bevezető cső szűrője el van tömődve. 	<p>Ellenőrizzen a lakásban más csapot is.</p> <p>Nyissa ki azt teljesen</p> <p>Egyenesítse ki a csövet.</p> <p>Ellenőrizze a bevezető cső szűrőjét.</p>

Hibakeresési útmutató

Jelenség	Lehetséges ok	Megoldás
Nem folyik le a víz a mosógépből, vagy csak nagyon lassan	<ul style="list-style-type: none"> • A vízvezető cső meg van törve, vagy el van tömődve. • A vízvezető cső szűrője el van tömődve. 	<p>Tisztítsa meg, és egyenesítse ki a vízvezető csövet.</p> <p>Tisztítsa meg a szűrőt.</p>
A mosógép nem kezdi meg a működést	<ul style="list-style-type: none"> • A hálózati csatlakozó kábel nincs csatlakoztatva, vagy a laza a csatlakoztatás. • Kiment a biztosíték, egy kioldó áramkör működésbe lépett, vagy áramszünet van. • A vízbevezető csap nincs megnyitva. 	<p>Bizonyosodjon meg arról, hogy a hálózati csatlakozó kábel megfelelően van csatlakoztatva.</p> <p>Állítsa vissza a kioldó áramkört, vagy cserélje ki a biztosítékot. Ne növelje a biztosíték kapacitását. Ha a probléma az áramkörök túlterhelése, akkor egy szakemberrel korrigáltassa a problémát.</p> <p>Nyissa meg a csapot.</p>
A mosógép nem centrifugáz	<ul style="list-style-type: none"> • Ellenőrizze, hogy a készülék ajtaj be van e rendesen csukva 	<p>Csukja be az ajtót, majd nyomja meg a Kezdés/Pillanat állj gombot. A gombot megnyomása után eltelik egy pár másodperc, míg a mosódob elkezd forogni. A készülék ajtaját be kell csukni, mielőtt a dob elkezdené a forgást.</p>
A készülék ajtaját nem lehet kinyitni		<p>Ha a készülék megkezdte a működést, akkor biztonsági okokból az ajtaját már nem lehet kinyitni. Várjon 1 -2 percet az ajtó kinyitásával, ennyi idő alatt az elektronikus reteszelés kiold.</p>
A mosás késik		<p>A mosási idő a töltet tömegétől, a víz nyomásától, a víz hőmérséklettől, és egyéb körülményektől függően változhat. Ha a készülékben kiegyensúlyozatlanság van, a mosási idő meg fog nőni.</p>

Hibakeresési útmutató

Jelenség	Lehetséges ok	Megoldás
	<ul style="list-style-type: none"> • Szünetel a vízellátás. • A vízcsap nincs teljesen nyitva. • Megtörik a vízbevezető cső. • A bevezető cső szűrője el van tömődve. 	<p>Ellenőrizzen a lakásban más csapot is. Nyissa ki azt teljesen. Egyenesítse ki a csövet. Ellenőrizze a bevezető cső szűrőjét.</p>
	<ul style="list-style-type: none"> • A vízvezető cső meg van törve, vagy el van tömődve. • A vízvezető cső szűrője el van tömődve. 	<p>Tisztítsa meg, és egyenesítse ki a vízvezető csövet. Tisztítsa meg a szűrőt.</p>
	<ul style="list-style-type: none"> • Túl kicsi töltet. Kiegyenlítetlen töltet. A készülék kiegyensúlyozatlanság érzékelő és javító rendszerrel rendelkezik. Ha a töltet egy darabos, nehéz tárgy, pl. paplan, a készülék megállítja a centrifugázást vagy a teljes centrifugázási programot is megszakíthatja. Ha a kiegyenlítetlenség túl nagy, előfordulhat hogy a centrifugázást többször is elkezdi. • Ha a töltet még túl nedves a centrifugázás végén, tegyen egy már kisebb tárgyat a dobba, és kezdje el ismét a centrifugázást. 	<p>Tegyen 1 vagy 2 hasonló tárgyat a dobba a kiegyenlítés elősegítése érdekében. Rendezze el a dobban a töltetet.</p>
	 <ul style="list-style-type: none"> • Be van zárva a készülék ajtaja? 	<p>Zárja be a készülék ajtaját. A a kijelzőn e felirat még akkor is látható, hívja a szervizt.</p>
		<p>Áramtalanítsa a készüléket, és hívja a szervizt.</p>
	<ul style="list-style-type: none"> • Ha a víz túltöltése következik be a vízszint érzékelő hibás működése miatt, ezt az üzenetet fogja látni. 	<p>Zárja el a vízcsapot. Áramtalanítsa készüléket. Hívja a szervizt.</p>
	<ul style="list-style-type: none"> • Ez az üzenet jelenik meg, ha a vízszint érzékelő meghibásodik. 	
	<ul style="list-style-type: none"> • Túlterhelt a motor. 	
	<ul style="list-style-type: none"> • Túlterhelt a motor. 	
	<ul style="list-style-type: none"> • A mosógép tápfeszültsége kimaradt 	
	<ul style="list-style-type: none"> • Vízvívárgás. 	<ul style="list-style-type: none"> • Hívja a szakszervizt.

[WD-1*390(5)TDK]

Régi eszközök ártalmatlanítása



1. A termékhez csatolt áthúzott, kerekese szeméttároló jel jelöli, hogy a termék a 2002/96/EC EU-direktíva hatálya alá esik.
2. Minden elektromos és elektronikai terméket a lakossági hulladéktól elkülönítve kell begyűjteni, a kormány vagy az önkormányzatok által kijelölt begyűjtő eszközök használatával.
3. Régi eszközeinek megfelelő ártalmatlanítása segíthet megelőzni az esetleges egészségre vagy környezetre ártalmas hatásokat.
4. Ha több információra van szüksége régi eszközeinek ártalmatlanításával kapcsolatban, tanulmányozza a vonatkozó környezetvédelmi szabályokat, vagy lépjen kapcsolatba az üzlettel, ahol a terméket vásárolta.

Amire a garancia nem terjed ki:

- A termék használatának betanítása.
- Ha a készüléket nem az előírt hálózati feszültségre kapcsolta.
- Ha a meghibásodást baleset, hanyagság, helytelen használat vagy természeti csapás okozta.
- Ha a hiba a nem rendeltetésszerű használatból vagy a használati útmutatóban leírtak be nem tartásából ered.
- Ha megváltoztatta a készülék szerkezetét.
- Ha a meghibásodást csótány, patkány, vagy más kártevő okozta.
- A normálisnak tekinthető zajra vagy rezgésre, mint például a vízszivattyúzásra és a centrifugálásra.
- A készülék beszerelésére, színtezésére és vízbekötésére.
- A használati útmutatóban javasolt karbantartásra.
- Idegen tárgyakra (például kavicsokra, gombokra, pántokra) a mosógépből és alkatrészeiből (például a pumpából vagy a filerből) való eltávolítására.
- Biztosítékcsereire, illetve a ház elektromos- és vízvezeték rendszerének javítására.
- A nem szakszerű által okozott károk helyrehozatalára.
- A készülék hibája miatt a magántulajdonban keletkezett kárra.
- Ha a készüléket üzleti és nem háztartási célra használják (például nyilvános fürdők, vendégfogadók, oktatási központok, diákszállók). Ha a készülék a szerviz körzeten kívül lett beüzemelve, akkor a hibás termék megjavítása vagy a hibás alkatrész cseréje miatt felmerült utazási/szállítási költség a készülék tulajdonosát terheli.

C

Charakterystyka wyrobu



■ Ochrona przed wygnieciem

Dzięki obrotom bębna bielizna porusza się w górę i w dół, przez co usuwany jest z niej brud, jednocześnie zapobiegając jej gnienieniu się.



■ Ekonomiczny inteligentny system prania

Inteligentny system prania wykrywa wielkość wsadu i temperaturę wody i następnie określa optymalny poziom wody oraz czas prania w celu zminimalizowania zużycia energii elektrycznej i wody.



■ Zabezpieczenie przed dziećmi

System zabezpieczenia przed dziećmi został opracowany w celu uniemożliwienia dzieciom zabawy przyciskami i zmiany programu w czasie pracy pralki.



■ System sterowania głośnością wirowania

Dzięki wykrywaniu wielkości wsadu i jego niewyważenia pranie jest rozkładane równomiernie w bębnie, przez co minimalizuje się hałas podczas wirowania.



■ System bezpośredniego napędu

Nowoczesny, bezszczotkowy silnik prądu stałego napędza bęben bezpośrednio, bez koła pasowego i paska.



■ Zabezpieczenie przed zalaniem (Aqua Lock) [WD-1*390(5)TDK]

System Aqua Lock został zaprojektowany by wykryć ewentualną nieszczelność i zabezpieczyć przed wyciekami wody na podłogę.

S

pis treści

Ostrzeżenia	30
Dane techniczne	31
Instalacja	32
Przygotowanie do prania	38
Stosowanie środków piorących	39
Programy prania	41
Użytkowanie pralki	42
Konserwacja pralki	49
Rozwiązywanie problemów	53
Warunki Gwarancji	56

Ostrzeżenia

PRZED UŻYCIEM PRZECZYTAĆ CAŁĄ INSTRUKCJĘ



OSTRZEŻENIE

Wskazówek zawartych w niniejszej instrukcji należy przestrzegać w celu zminimalizowania ryzyka powstania pożaru, porażenia prądem elektrycznym, oraz aby zapobiec zniszczeniu własności, zranieniu lub utracie życia.

WAŻNE WSKAZÓWKI DOTYCZĄCE BEZPIECZEŃSTWA

UWAGA: W celu zminimalizowania ryzyka powstania pożaru, porażenia prądem elektrycznym lub zranieniu osób, podczas użytkowania pralki należy przestrzegać następujących wskazówek:

- Nie należy instalować ani przechowywać pralki w miejscach narażonych na działanie czynników pogodowych.
- Nie wolno bawić się elementami regulacyjnymi.
- Nie wolno samemu naprawiać ani wymieniać jakiegokolwiek części pralki. Jeżeli nie jest to wyraźnie zalecane w instrukcjach dotyczących konserwacji wyrobu, nie wolno przystępować do czynności serwisowych pralki.
- Przestrzeń wokół i pod pralką należy utrzymywać wolną od materiałów łatwopalnych, jak szmaty, papier, chemikalia, itp.
- W przypadku korzystania z urządzenia przez dzieci lub w ich pobliżu, należy zachować szczególną ostrożność. Nie należy pozwalać dzieciom na zabawę urządzeniem lub w jego wnętrzu.
- Nie pozostawiać otwartych drzwi pralki. Otwarte drzwi mogą stanowić zachętę dla dzieci do wieszania się na nich lub wejścia do środka pralki.
- Nigdy nie sięgać do pralki, jeżeli bęben się obraca. Należy zaczekać, aż się całkowicie zatrzyma.
- Pranie może zmniejszyć ognioodporność tkanin.
- Nie wolno prac ani suszyć tkanin, które były wysuszone, prane, nasączone lub poplamione substancjami łatwopalnymi lub wybuchowymi (jak wosk, olej, farba, benzyna, odtłuszczacze, rozpuszczalniki do prania chemicznego, nafta, itp.), które mogą się zapalić lub eksplodować. Olej może pozostać w bębnie po zakończeniu cyklu prania i spowodować pożar podczas cyklu suszenia. Tak, więc nie wolno wkładać ubrań nasiąkniętych olejem.
- Dokładnie przestrzegać wskazówek producentów dotyczących prania i czyszczenia odzieży.
- Nie trzaskać drzwiami pralki ani nie próbować otwierać ich na siłę, gdy są zamknięte. Może to być przyczyną uszkodzenia pralki.
- W celu zminimalizowania możliwości porażenia prądem elektrycznym, należy przed przystąpieniem do konserwacji lub czyszczenia pralki odłączyć urządzenie od zasilania elektrycznego lub wyłączyć bezpiecznik albo wyłącznik obwodu.
- Nigdy nie wolno używać urządzenia, jeżeli jest ono uszkodzone, działa niepoprawnie albo brakuje lub są pęknięte jego części, włączając w to przewód zasilający oraz wtyczkę elektryczną.
- Jeżeli urządzenie zostało zalane, prosimy skontaktować się z punktem serwisowym. Ryzyko porażenia prądem i pożaru.

* Nie naciskać zbyt mocno na drzwi, gdy są one otwarte. Może to spowodować przewrócenie się pralki.

NALEŻY ZACHOWAĆ NINIEJSZE INSTRUKCJE

INSTRUKCJE ODNOŚNIE POŁĄCZENIA OCHRONNEGO

Niniejsze urządzenie musi być podłączone do obwodu ochronnego (lub być uziemione). W przypadku wadliwego działania lub przebicia, obwód ochronny zmniejsza ryzyko porażenia prądem elektrycznym. Urządzenie to jest wyposażone w przewód zasilający posiadający przewód ochronny i wtyczkę z bolcem zerującym. Wtyczka musi być włączona do odpowiedniego gniazda posiadającego poprawnie zainstalowany i podłączony (zgodnie z lokalnymi przepisami) obwód ochronny.

- Nie stosować przedłużaczy, ponieważ powoduje to przerwanie obwodu ochronnego.
- Jeżeli nie dysponujemy odpowiednim gniazdem, należy skonsultować się z elektrykiem.

UWAGA: Nieprawidłowe podłączenie przewodu ochronnego może spowodować niebezpieczeństwo porażenia prądem elektrycznym. W przypadku jakichkolwiek wątpliwości, należy zlecić wykwalifikowanemu elektrykowi sprawdzenie, czy urządzenie ma prawidłowo podłączony obwód ochronny. Nie modyfikować wtyczki dostarczonej wraz z urządzeniem. Jeżeli nie pasuje ona do gniazda, instalację odpowiedniego gniazda należy zlecić wykwalifikowanemu elektrykowi.

Dane techniczne

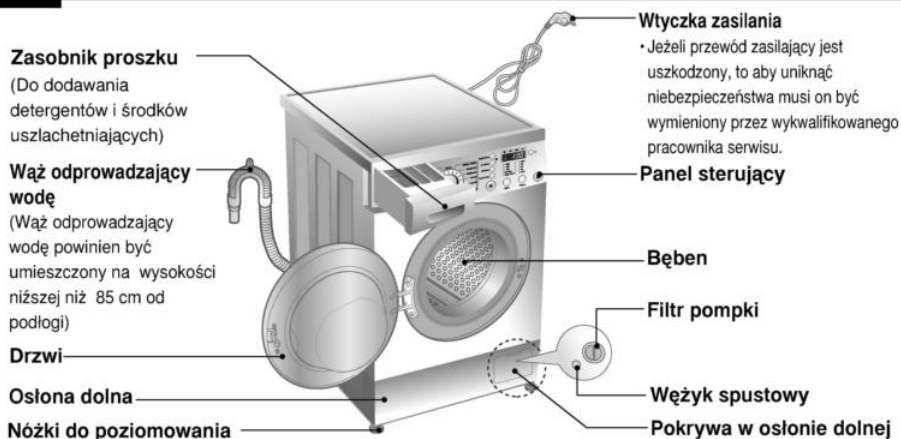

- Rodzaj : Pralka automatyczna ładowana od przodu
- Zasilanie : 220 – 240V~, 50Hz
- Wymiary : 600mm(S) × 550mm(G) × 850mm(W)
- Ciężar / Moc maks. : 65 kg / 2100 W
- Pojemność bębna : 7 kg
- Zużycie wody : 49 ℓ (7 ℓ / kg)
- Dopuszczalne ciśnienie wody : 30~1000kPa (0,3-10 kgf/cm²)
- Prędkość wirowania :
 - ☉ /400/800/1000 [WD-1039(0~9)TD(P,K)]
 - ☉ /400/800/1200 [WD-1239(0~9)TD(P,K)]
 - ☉ /400/800/1400 [WD-1439(0~9)TD(P,K) / F1422QD(0~9)]
- Poziom Hałas :

	Pranie	Wirowanie
WD-1039(0~9)TD(P,K)	57dB(A)	69dB(A)
WD-1239(0~9)TD(P,K)		71dB(A)
WD-1439(0~9)TD(P,K)/F1422QD(0~9)		73dB(A)

* Z uwagi na poprawę jakości wyrobu, jego wygląd i dane techniczne mogą ulec zmianie bez powiadomienia.

■ Wyposażenie



Wąż doprowadzający wodę (zimna)



Klucz płaski

Instalacja

Instalować i przechowywać w miejscu nie narażonym na temperatury poniżej 0°C oraz na czynniki pogodowe. Pralkę należy podłączyć do przewodu ochronnego zgodnie z wszelkimi obowiązującymi przepisami.

W przypadku instalacji pralki na podłożu pokrytym wykładziną, nie wolno dopuścić do tego, aby wykładzina zasłaniała otwory w podstawie pralki.

W krajach, gdzie występują obszary nawiedzane przez karaluchy lub inne szkodniki, należy szczególnie zwracać uwagę na to, aby urządzenie oraz jego otoczenie było zawsze utrzymywane w czystości. Wszelkie uszkodzenia, które byłyby spowodowane przez karaluchy lub inne szkodniki nie są objęte gwarancją.

■ Zabezpieczenia transportowe

W celu zabezpieczenia pralki w transporcie, zastosowano specjalne 4 blokady transportowe.

- Przed rozpoczęciem użytkowania urządzenia, usuń opakowanie i wszystkie zabezpieczenia transportowe.
- ☞ Przy zdejmowaniu podstawy opakowania upewnij się, że został również usunięty element uzupełniający, umiejscowiony w środkowej części podstawy.

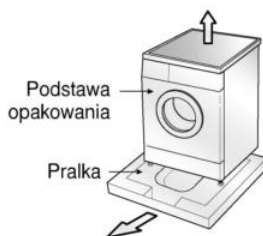

■ Zdejmowanie zabezpieczeń transportowych



1. Przed rozpoczęciem użytkowania pralki należy usunąć blokady transportowe.
- Jeżeli nie zostaną one usunięte, może to spowodować wibracje, hałas i nieprawidłowe działanie.

2. Przy pomocy dołączonego klucza odkręcić 4 blokady.

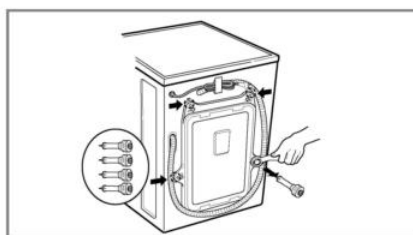

3. Wyjąć wszystkie blokady wraz z gumowymi korkami lekko obracając za korek. Blokady i klucze zachować na przyszłość.
- W przypadku ponownego transportu urządzenia blokady należy założyć zpowrotem.

4. W otwory włożyć zaślepki.

Instalacja

Wymagania odnośnie miejsca instalacji

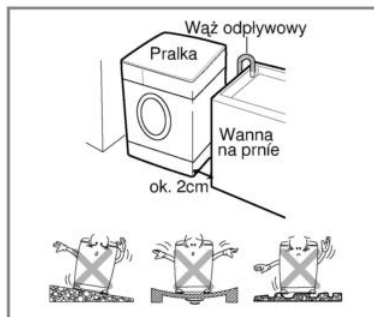

Poziome podłoże:

Dopuszczalne nachylenie całej pralki wynosi 1° .

Gniazdo zasilania:

Musi znajdować się nie dalej niż 1,5m od pralki. Nie przeciążać gniazda podłączając więcej niż 1 urządzenie.

Odległości od pralki:

Wymagane jest zachowanie odległości od ściany, drzwi i podłogi.

(10 cm z tyłu/ po 2 cm ze strony lewej i prawej)

W żadnym wypadku nie stawiać ani nie przechowywać bielizny na pralce. Może to uszkodzić lakier lub elementy sterowania.

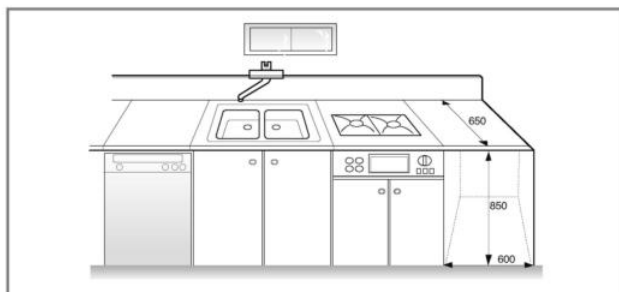

Poziomowanie

Ustaw pralkę na równym, twardym podłożu.

Upewnij się, że swobodny przepływ powietrza wokół pralki nie został utrudniony przez rozłożoną wykładzinę etc.

- Nigdy nie używaj do poziomowania pralki kawałków drewna, tektury etc.
- Jeśli nie jest możliwe uniknięcie ustawienia pralki w bezpośrednim sąsiedztwie kucharki gazowej lub piecyka węglowego, należy zastosować warstwę izolacyjną (85x60cm) z folii aluminiowej pomiędzy produktami.
- Pralka nie może być instalowana w pomieszczeniach, gdzie temperatura może spaść poniżej 0° .
- Upewnij się, czy po zainstalowaniu pralki jest zapewniony łatwy dostęp dla technika, w przypadku awarii.
- Wypoziomuj pralkę regulując wysokość nóżek przy użyciu klucza płaskiego oraz pozostaw 20mm odstęp pomiędzy górą pralki a blatem.

Instalacja

■ Połączenia elektryczne

1. Nie stosować przedłużaczy ani rozgałęźników.
 2. Jeżeli przewód zasilający jest uszkodzony, to aby uniknąć niebezpieczeństwa musi on być wymieniony przez producenta lub wykwalifikowanego pracownika serwisu.
 3. Po użyciu zawsze odłączać pralkę od zasilania i zakrecać kran doprowadzający wodę.
 4. Pralkę należy podłączyć do gniazda z obwodem ochronnym (zerowaniem) zgodnie z obowiązującymi przepisami.
 5. Urządzenie musi być ustawione tak, aby wtyczka była łatwo dostępna.
- Naprawy pralki mogą być przeprowadzane wyłącznie przez wykwalifikowanych pracowników serwisu. Naprawy wykonywane przez osoby niedoświadczone mogą skutkować zranieniem lub poważnym uszkodzeniem sprzętu. Należy kontaktować się z serwisem.
 - Nie instalować pralki w pomieszczeniach, gdzie temperatura spada poniżej 0°C. Zamrożnięte węże mogą pęknąć pod ciśnieniem. Niezawodność elektronicznego układu sterowania może się pogorszyć przy pracy w temperaturach poniżej 0°C.
 - Jeżeli pralka została dostarczona w zimie przy temperaturze otoczenia poniżej 0°C, to przed jej uruchomieniem należy ją przechowywać w temperaturze pokojowej przez kilka godzin.

UWAGA

Urządzenie nie jest przeznaczone do obsługi przez małe dzieci lub osoby zniepełnoletnie bez nadzoru. W celu uniknięcia zabawy urządzeniem, przez małe dzieci, powinny być one pod stałą kontrolą.

UWAGA

UWAGA podłączenie kabla zasilania

Dla większości urządzeń elektrycznych zaleca się, aby były podłączone do osobnego obwodu; to znaczy że do jego zasilania służy osobne pojedyncze gniazdko, które nie ma dodatkowych wyjść lub odgałęzień. Dla pewności sprawdź stronę z danymi technicznymi zawartą w tej instrukcji obsługi.

Nie wolno przeciążać gniazdek zasilających. Przeciążone, luźne lub uszkodzone gniazdzka lub kable przedłużające; przepalone lub uszkodzone kable zasilające; uszkodzona lub przerwana izolacja przewodu są niebezpieczne. Jakkolwiek z tych przypadków może spowodować porażenie prądem lub pożar. Od czasu do czasu należy sprawdzać kabel zasilający urządzenia i jeżeli wykazuje on oznaki zużycia lub uszkodzenia, należy go odłączyć, zaprzestać korzystania z urządzenia i zlecić jego wymianę na dokładnie taki sam w autoryzowanym centrum serwisowym. Należy chronić kabel zasilania przed uszkodzeniami fizycznymi lub mechanicznymi, takimi jak: skręcenie, zaplątanie, przebiecie, przygniecenie drzwiami lub nadeptanie. Należy zwracać szczególną uwagę na wtyczki, gniazdzka i miejsca, gdzie kabel wychodzi z urządzenia.

■ Pralkę należy podłączać do instalacji wodnej przy pomocy nowych złączek. Stare złączki nie powinny być ponownie używane.

■ Ą Podłączenie węża doprowadzającego wodę

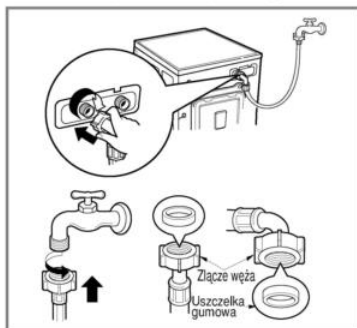

- ▶ Ciśnienie wody w sieci wodociągowej musi zawierać się w zakresie 30 - 1000 kPa.
- ▶ Podczas przykręcania węża doprowadzającego wodę do zaworu nie przykręcać go za mocno.
- ▶ Jeżeli ciśnienie wody jest większe niż 1000 kPa, należy zamontować reduktor.
- Do węża doprowadzającego wodę dołączone są dwie uszczelki w celu zapobiegania wyciekom wody.
- Należy sprawdzić szczelność połączeń pralki poprzez odkręcenie w pełni kranu.
- Okresowo należy sprawdzać stan węża i wymieniać go w razie potrzeby.
- Należy się upewnić, że wąż nie jest załamany ani ściśnięty.

UWAGA

Po podłączeniu pralki, jeśli woda wycieka z węża, powtórz kroki. Zastosuj standardowy zawór doprowadzający wodę. W przypadku, gdy zawór jest nietypowy np: kwadratowy lub zbyt duży, usuń podkładkę przed zamocowaniem zaworu do adaptera.

T Instalacja

■ Podłączenie węża doprowadzającego wodę (normalny kran bez gwintu i wąż przykręcony).

1. W celu podłączenia kranu odkręcić wkręt mocujący.

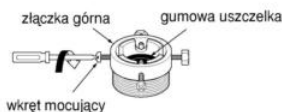

2. Wcisnąć złączkę tak, aby gumowa uszczelka mocno stykała się z kranem. Następnie przymocować ją 4 wkrętami.

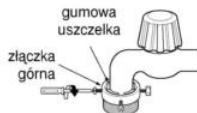

3. Wąż doprowadzający wodę wcisnąć pionowo do góry tak, aby gumowa uszczelka wewnątrz węża przylegała całkowicie do kranu, następnie dokręcić obracając w prawo.



■ Podłączenie węża doprowadzającego wodę (normalny kran bez gwintu i wąż z szybkozłączem)

1. Odkręcić wkręt mocujący złączki górnej.

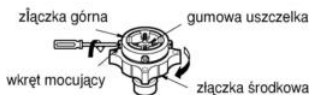

2. Wcisnąć górną złączkę tak, aby gumowa uszczelka mocno stykała się z kranem. Następnie przymocować ją 4 wkrętami.



3. Naciskając na płytkę podłączyć wąż doprowadzający wodę.



• W przypadku, gdy średnica kranu jest duża, usunąć wkładkę.



• Obrócić złączkę środkową tak, aby woda nie wyciekała.

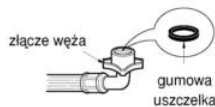

• W celu odłączenia węża doprowadzającego wodę od złączki środkowej zakręcić kran. Następnie, naciskając na płytkę, pociągnąć za wąż do dołu.



Użyto kranu poziomego

Kran poziomy



Kran z wylewą



Kran kanciasty



• Upewnić się, że gumowa uszczelka znajduje się wewnątrz złącza węża.

- W wyposażeniu pralki znajdują się tylko podłączenia do zimnej wody.
- Należy się upewnić, że wąż nie jest załamany ani popękany.

I Instalacja

- Sprzęt niniejszy nie jest przeznaczony do użytku w warunkach morskich ani w ruchomych instalacjach, jak przyczepy kempingowe, samoloty, itd.
- Jeśli pralka pozostaje bez dozoru przez dłuższy czas (np. wakacje), należy zamknąć zawór odcinający, szczególnie wtedy, gdy w bezpośredniej bliskości nie znajduje się odpływ w podłodze.
- Przy pozbywaniu się urządzenia należy odciąć przewód zasilający i zniszczyć wtyczkę. Uszkodził zamek drzwi uniemożliwiają dzieciom zamknięcie się w środku.
- Materiał opakowania (folia, styropian) może być niebezpieczny dla dzieci. Istnieje niebezpieczeństwo uduszenia! Wszelkie opakowania należy trzymać z dala od dzieci.

■ Instalacja węża odpływowego

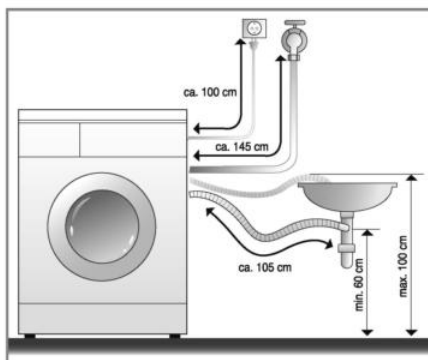
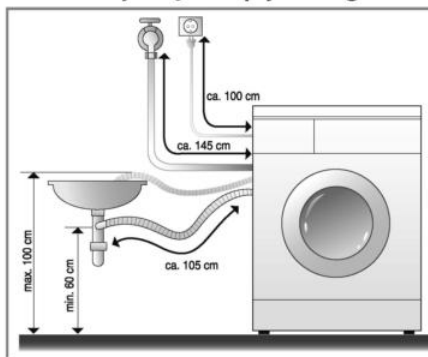

- Wąż odprowadzający wodę powinien być umieszczony nie wyżej niż 100 cm od podłogi.
- Prawidłowe zabezpieczenie węża odprowadzającego wodę zabezpieczy podłogę przed zniszczeniem wyciekającą wodą.
- Jeżeli wąż odprowadzający wodę jest za długi, nie należy go wpychać do pralki. Spowoduje to nadmierny hałas.

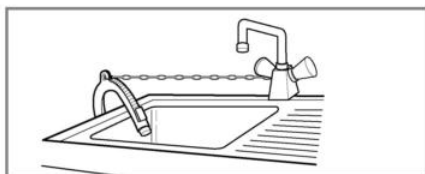

- Odpływ węża należy dobrze zabezpieczyć przy pomocy linki.
- Prawidłowe zabezpieczenie węża odprowadzającego wodę zabezpieczy podłogę przed zniszczeniem wyciekającą wodą.

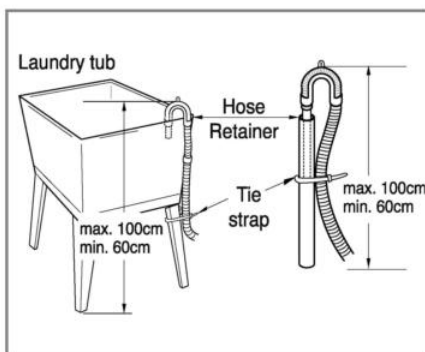

I Instalacja

■ Poziomowanie pralki



1. Prawidłowe wypoziomowanie pralki zapobiega nadmiernemu hałasowi i drganiom. Urządzenie należy zainstalować na twardym i równym podłożu (najlepiej w rogu pomieszczenia).

UWAGA Drewniane lub zawieszane podłoża mogą powodować nadmierne wibracje lub błędne wywarzanie załadunku.

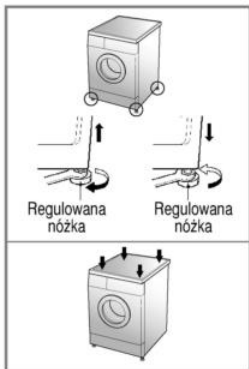

2. Jeżeli podłoga jest nierówna, należy wyregulować wysokość nóżek do poziomowania (nie podkładać pod) nóżki kawałków drewna itp.). Upewnij się, że wszystkie nóżki stoją pewnie na podłożu i sprawdź wypoziomowanie (użyć poziomicy).

UWAGA W przypadku gdy pralka jest ustawiona na podstawie musi być zabezpieczona pasami, by wyeliminować ryzyko upadku.

- * *Po wyregulowaniu unieruchomij nóżkę przeciwnakrętką, obracając w kierunku przeciwnym do ruchu wskazówek zegara.*

- * *Sprawdzenie stabilności*
Gdy naciskamy na pralkę w narożnikach po przekątnej blatu, pralka w ogóle nie powinna się kołysać (sprawdź po obu przekątnych). Jeżeli pralka daje się poruszyć, należy ponownie wyregulować nóżki.

■ Podłoża betonowe

- Podłoże musi być czyste, suche i wypoziomowane.
- Zainstaluj pralkę na równym, twardym podłożu.

■ Terakota (śliskie podłogi)

- Ustawienie każdej nóżki na macie podkładowej i wypoziomowanie urządzenia, by je dokładnie dopasować. (Pociąć matę podkładową na części o wymiarach 70mmx70mm i przykleić na suchą powierzchnię gdzie urządzenie ma być ustawione.)

*** Mata podkładowa jest samoprzylepnym materiałem wykorzystywanym na drabinach i schodach, by zapobiec poślizgom.**

■ Podłoża drewniane

- Drewniane podłoża są bardziej podatne na wibracje.
- W celu zabezpieczenia przed wibracjami polecamy gumowe nakładki na nóżki, o grubości 15mm.
- Jeżeli to możliwe instaluj pralkę w rogu pomieszczenia, gdzie podłoże jest najbardziej stabilne.

*** Zastosuj gumową nakładkę w celu redukcji wibracji.**

*** Możesz zamówić gumowe nakładki**

(numer katalogowy 4620ER4002B) poprzez punkt serwisowy LG.



Ważne!

- Właściwe ustawienie i wypoziomowanie pralki gwarantuje długie i niezawodne funkcjonowanie urządzenia.
- Pralka musi być ustawiona absolutnie pionowo na podłożu.
- Pralka nie może się kołysać.
- Podłoże, na którym ustawiamy pralkę powinno być czyste, niewoskowane.
- Nie dopuszczaj do zawiłocenia nóżek. Wilgoć na podłożu grozi poślizgiem.

P rzygotowanie do prania

■ Przed pierwszym praniem

Wybierz cykl prania (BAWELNA () 60°C, dodaj detergent - połowę zasobnika) uruchom pralkę bez załadunku. To pozwoli na usunięcie osadu z bębna, który mógł pozostać z etapu produkcji.

1. Informacje o sposobie prania.

Należy zwracać uwagę na informacje dotyczące sposobu prania umieszczone na etykietach odzieży. Mówią one o rodzaju tkaniny i sposobie prania.

2.Sortowanie

W celu uzyskania jak najlepszych wyników prania posortować odzież na grupy, które mogą być prane razem.

Różne rodzaje tkanin powinny być prane na różne sposoby -potrzebują innej temperatury wody i prędkości wirowania. Zawsze należy oddzielić kolory ciemne od kolorów jasnych i tkanin białych. Prać je oddzielnie, ponieważkolory i klaczki z tkanin mogą się wzajemnie przenosić powodując np. zafarbowanie tkanin białych. Jeżeli to mo żliwe, należy unikać prania razem tkanin mocno i lekko zabrudzonych.

zabrudzone (mocno, normalnie, lekko)	Posortować ubrania zale żnie od stopnia zabrudzenia.
kolory (białe,jasne,ciemne)	Oddzielić tkaniny białe od kolorowych.
strz ępie nie się (wytwarzające, przyjmujące)	Ubrania strz ępiące się oddzielić od łatwo przyjmują-cych klaczki.

3. Czynności przed załadowaniem prania

Pogrupować ubrania duże i małe.Najpierw załadować duże. Nie powinno ich być więcej niż połowa całego wsadu. Nie prać pojedynczych ubrań. Może to spowodować niewywa żenie wsadu. Dodać dwa lub trzy podobne.



- Sprawdzić, czy wszystkie kieszenie są puste. Ich zawartość, jak gwoździe,spinki do włosów, zapalki, długopisy, monety lub klucze mogą uszkodzić ubrania lub pralkę.



- Zamknąć zamki błyskawiczne, zapiąć guziki lub haftki, aby nie zaczepiały o inne ubrania.



- Przed praniem nanieść na szczególnie brudne miejsca, jak kołnierzyki lub mankiety, nieco roztworu detergentu. Pomoże to w lepszym usunięciu brudu.

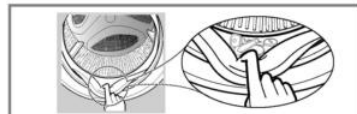

- W celu uniknięcia uszkodzenia ubrań, upewnij się, czy rzeczy nie dostały się pomiędzy drzwi a uszczelkę.
- Sprawdź fałdy uszczelki drzwi czy nie dostały się tam małe przedmioty.



- Sprawdź bęben, czy wszystkie rzeczy zostały wyjęte, pozostawienie przez nieuwagę prania może powodować jego zniszczenie (zafarbowanie lub skurczenie) w następnym cyklu.

Stosowanie środków piorących

■ Dodawanie środków piorących i zmiękczających

1. Szuflada dozownika

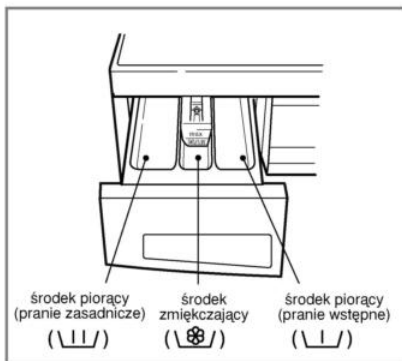

- Tylko pranie zasadnicze → |||
- Pranie zasadnicze i wstępne → ||| • |||

2. Dozowanie środków zmiękczających.

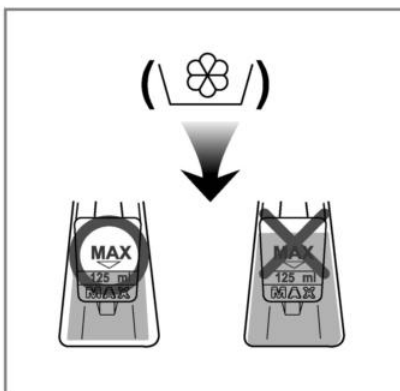

- Środka zmiękczającego nie należy nalewać powyżej oznaczenia maksimum. Zamknij powoli szufladę dozownika. Przepelnienie może spowodować zbyt wczesne pobranie tego środka do prania, co może skutkować zaplamieniem odzieży.
- Nie należy pozostawiać środka uszlachetniającego wkomorze zasobnika dłużej niż 2 dni (środek ten może zaschnąć).
- Środek jest automatycznie dodawany do ostatniego płukania.
- Nie należy otwierać zasobnika podczas pobierania wody.
- Nie stosować rozpuszczalników (benzyna, itp.)

UWAGA Nie stosować środka zmiękczającego bezpośrednio na tkaniny.

Stosowanie środków piorących

3. Dozowanie środków piorących

- Środek piorący powinien być stosowany zgodnie z instrukcją podaną przez jego producenta.
- W przypadku zbyt dużej ilości detergentu pojawia się nadmiar mydlin, który może pogorszyć rezultat prania i obciążyć silnik.
- Do prania stosować wyłącznie proszki przeznaczone do pralek automatycznych.

*** w przypadku nadmiaru mydlin zmniejsz ilość stosowanego detergentu**

Ilość proszku użytego do prania może zależeć od temperatury wody, jej twardości, wielkości i poziomu zabrudzenia odzieży do prania. W celu uzyskania najlepszych rezultatów, unikać wytwarzania zbyt dużej ilości piany.

4. Zmiękczacz do wody

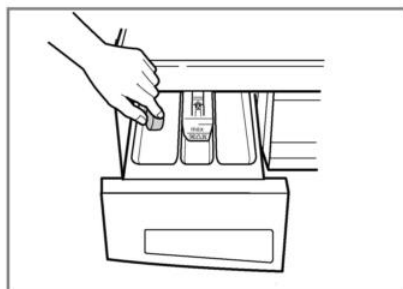

- Zmiękczacz do wody, taki jak Środek zmiękczający wodę (calgon) może być używany do zmniejszenia ilości używanego proszku w regionach gdzie woda ma bardzo wysoką twardość. Dozować według wskazówek podanych na opakowaniu. Na początku dodać proszek a następnie zmiękczacz.
- Proszek dozować tak jak do miękkiej wody.

* Porady

Wsad maksymalny: wg zaleceń producenta

wsad częściowy: 3/4 normalnej ilości

wsad minimalny: 1/2 ilości używanej z pełnym wsadem

- Środek piorący jest pobierany z dozownika na początku cyklu prania.

5. Stosowanie tabletek.

1. Otwórz drzwi i włóż tabletki do bębna.

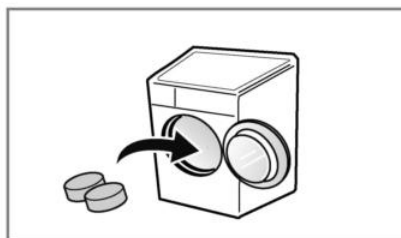

2. Załaduj pranie do bębna.

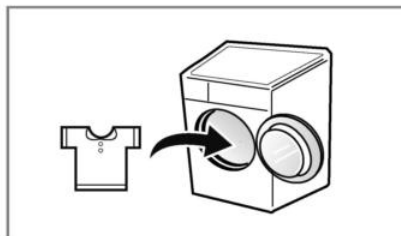

3. Zamknij drzwi.

P programy prania

■ Programy prania zalecane zależnie od rodzaju bielizny.

Program	Rodzaj tkaniny	Odpowiednia temp. wody	Opcja	Maksymalny wsad
Bawełna (☁)	Tkaniny kolorowe (koszule, koszule nocne, piżamy...) i lekko zabrudzone białe bawełniane (podkoszulki...)	60°C [Zimna(❄), 30°C, 40°C, 95°C]	- Plukanie antyalergiczne(☼) - Intensywne(☼) - Pranie wstępne(☼) - Bez zagnieceń(☼)	nominalny
Bawełna Szybkie (☁)	bawełna lekko zabrudzona	60°C [Zimna(❄), 30°C, 40°C]	-	
Syntetyczne (△)	Tkaniny poliamidowe, akrylowe, poliestrowe.	40°C [Zimna(❄), 30°C, 60°C]	- Plukanie antyalergiczne(☼) - Intensywne(☼) - Pranie wstępne(☼) - Bez zagnieceń(☼)	mniej niż 3,0 kg
Szybkie 30' (☼)	Tkaniny kolorowe lekko zabrudzone.	30°C [Zimna(❄), 40°C]	-	mniej niż 2,0 kg
Pranie ręczne/ Wełna (☼/☼)	Wyroby z czystej, nowej wełny przeznaczone do prania w pralce.		- Intensywne(☼)	mniej niż 2,0 kg
Delikatne (☼)	Delikatne tkaniny łatwe do uszkodzenia (jedwab, firanki...)		mniej niż 2,0 kg	
Narzuty (☼)	Tylko narzuty	60°C (95°C)	- Plukanie antyalergiczne(☼) - Intensywne(☼) - Bez zagnieceń(☼)	nominalny
Bio Care (☼)	Dla zlikwidowania plam organicznych		- Plukanie antyalergiczne(☼) - Intensywne(☼) - Pranie wstępne(☼) - Bez zagnieceń(☼)	nominalny
Baby Care (☼)	Pranie dla niemowląt	95°C (60°C)	- Intensywne(☼) - Pranie wstępne(☼) - Bez zagnieceń(☼)	mniej niż 6,0 kg
Gotowanie (☼)	Dla wyeliminowania resztek detergentu po gotowaniu	95°C	- Bez zagnieceń(☼)	nominalny
Swetry (☼)	Tkaniny pochłaniające dużo wody (Sweter)	30°C [Zimna(❄)]	- Intensywne(☼)	nominalny

* **Plukanie antyalergiczne** : Dla wysokiej efektywności lub zwiększonej czystości w trakcie plukania wybierz opcje „Plukanie antyalergiczne”.

* **Intensywne** : Kiedy pranie jest bardzo zabrudzone, można poprawić efektywność prania poprzez wybranie opcji Intensywne

* Ustawienia programu z opcją "Bawełna 60°C+Intensywne" spełniają normy EN60456 i IEC60456.

* **Pranie wstępne** : zalecane przy praniu bielizny mocno zabrudzonej. Funkcja ta jest dostępna w programach prania bawełny i tkanin syntetycznych.

* **Bez zagnieceń** : Funkcji tej używamy podczas wirowania gdy chcemy zminimalizować zagniecenia bielizny.

Użytkowanie pralki

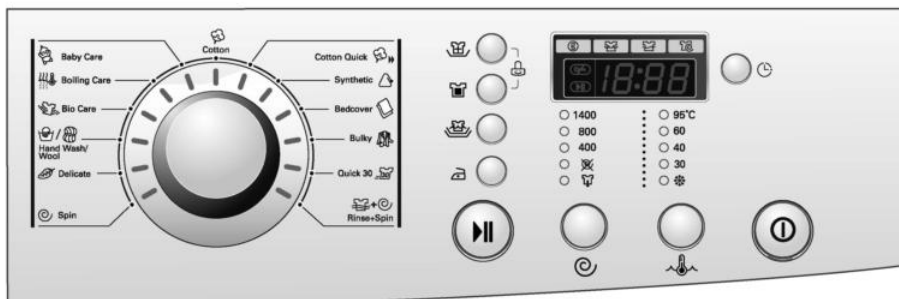

1. Po włączeniu zasilania automatycznie wybierany jest program prania bawełny.

- Nacisnąć przycisk Zasilanie.
- Przynaciąć przycisk Start/ Pauza.
- Parametry początkowe
 - Pranie (☼): pranie zasadnicze
 - Płukanie (☼): 3 razy
 - Wirowanie (☼):
 - 1000 obr./min. [WD-1039(0~9)TD(P,K)]
 - 1200 obr./min. [WD-1239(0~9)TD(P,K)]
 - 1400 obr./min. [WD-1439(0~9)TD(P,K)/F1422QD(0~9)]
 - Temperatura wody (☼): 60°C
 - Program : Bawełna (☼)

2. Wybór ręczny

- Nacisnąć przycisk Zasilanie.
- Obracając pokrętko programatora i przyciskając odpowiednie przyciski wybrać żądane parametry prania.
Sposób wyboru różnych parametrów opisany jest na str. 43-48.
- Nacisnąć przycisk Start/Pauza.

Użytkowanie pralki

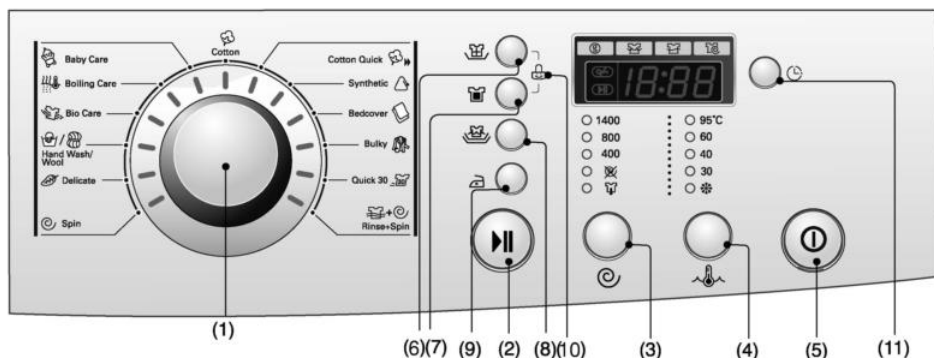

- (1) Pokrętło wyboru programu
(2) Przycisk uruchamiania: Start/Pauza
(3) Przycisk wyboru Wirowania
(4) Przycisk wyboru Temperatura wody
(5) Przycisk włączenia Zasilania
(6) Przycisk wyboru opcja: Plukanie antyalergiczne
(7) Przycisk wyboru opcja: Pranie wstępne
(8) Przycisk wyboru opcja: Intensywne
(9) Przycisk wyboru opcja: Bez zagniećń
(10) Zabezpieczenie przed dziećmi
(11) Przycisk Opóźnienie startu

Opcje

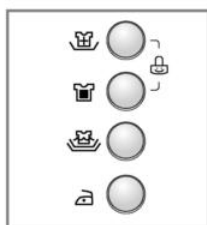

- Naciskając przycisk Opcja można wybrać każdą z funkcji.

1. Plukanie antyalergiczne ()

- Dla wysokiej efektywności lub zwiększonej czystości w trakcie płukania wybierz opcje „Plukanie antyalergiczne”.

2. Pranie wstępne ()

- Gdy tkaniny są mocno zabrudzone, wybranie opcji prania wstępnego zwiększa skuteczność prania.
- Pranie wstępne jest dostępne na programach prania Bawełny, Bio Care, Baby Care, Gotowanie i tkanin syntetycznych.

3. Intensywne ()

- Jeśli pranie jest bardzo zabrudzone opcja "Intensywne" będzie wydajniejsza.
- Przez wybranie opcji "Intensywne", czas prania ulegnie wydłużeniu, stosownie do wybranego programu.

4. Bez zagniećń ()

- Funkcji tej używamy podczas wirowania gdy chcemy zminimalizować zagniećenia bielizy

W celu identyfikacji wybranej opcji zaświeci się odpowiednia lampka.

Użytkowanie pralki

Wirowanie()

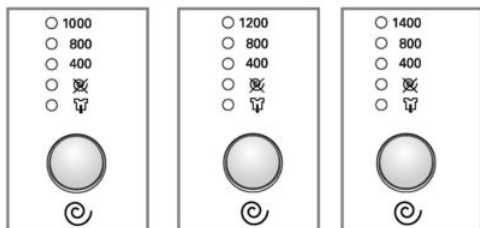









[WD-1039(0-9)TD(P,K)] [WD-1239(0-9)TD(P,K)] [WD-1439(0-9)TD(P,K)/
F1422QD(0-9)]









1. Wybór prędkości wirowania



Różne prędkości wirowania są dostępne w zależności od programu:

WD-1039(0-9)TD(P,K)







- Bawełna(), Płukanie+Wirowanie(+),
Szybkie 30'(), Bio Care(),
Swetry(), Wirowanie()



 -  - 400 - 800 - 1000









- Bawełna Szybkie(), Narzuty(),
Delikatne(), Gotowanie(),
Baby Care(), Syntetyczne(),
Pranie ręczne/Wełna( / )



 -  - 400 - 800

WD-1239(0-9)TD(P,K)

- Bawełna(), Płukanie+Wirowanie(+),
Szybkie 30'(), Bio Care(),
Swetry(), Wirowanie()







 -  - 400 - 800 - 1200



- Bawełna Szybkie(), Narzuty(),
Delikatne(), Gotowanie(),
Baby Care(), Syntetyczne(),
Pranie ręczne/Wełna( / )









 -  - 400 - 800



- Prędkość wirowania można wybrać naciskając przycisk Wirowanie.

WD-1439(0-9)TD(P,K) / F1422QD(0-9)

- Bawełna(), Płukanie+Wirowanie(+),
Szybkie 30'(), Bio Care(),
Swetry(), Wirowanie()

 -  - 400 - 800 - 1400

- Bawełna Szybkie(), Narzuty(),
Delikatne(), Gotowanie(),
Baby Care(), Syntetyczne(),
Pranie ręczne/Wełna( / )

 -  - 400 - 800

2. Bez wirowania()

- Po wyborze tej funkcji pralka zatrzymuje się po wypompowaniu wody.

3. Stop płukanie()

- Opcja ta jest wybierana poprzez ponowne naciśnięcie przycisku Wirowanie i polega na pozostawieniu odzieży w wodzie z ostatniego płukania bez wirowania.

- Aby wypompować wodę lub odwirować należy nacisnąć przycisk Program (Wypompowywanie) lub przycisk Wirowanie aby wybrać prędkość wirowania

Świecąca się lampka wskazuje wbrany program.

Użytkowanie pralki

Temperatura wody()

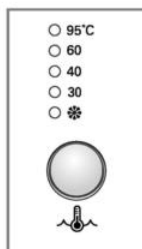

• Temperaturę kąpieli piorącej można wybierać obracając pokrętko programatora.

- Zimna ()

- 30°C / 40°C / 60°C / 95°C

• Temperatura wody może być wybierana w zależności od programu prania



Przy wybranej temperaturze zapala się lampka.

Bardziej szczegółowe informacje znajdują się na str. 41.

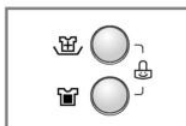
Zabezpieczenie przed dziećmi()





Funkcji tej używamy, jeśli chcemy zablokować wszystkie przyciski w celu uniemożliwienia zmiany nastawień pralki.

• System zabezpieczenia przed dziećmi może być włączony poprzez jednoczesne naciśnięcie przycisków **Płukanie antyalergiczne**() i **Pranie wstępne**(). (Po około trzech sekundach)



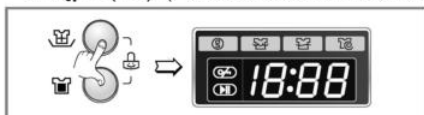

• *Gdy zabezpieczenie przed dziećmi jest włączone, wszystkie przyciski, za wyjątkiem przycisku włączenia zasilania Power, są nieczynne.*

• W celu wyłączenia funkcji zabezpieczenia przed dziećmi należy ponownie jednocześnie nacisnąć oba przyciski **Płukanie antyalergiczne**() i **Pranie wstępne**(). (Po około trzech sekundach)



• Aby zmienić program, gdy funkcja zabezpieczenia przed dziećmi jest włączona, należy:

1. Nacisnąć jeszcze raz jednocześnie oba przyciski **Płukanie antyalergiczne**() i **Pranie wstępne**(). (Po około trzech sekundach)
2. Nacisnąć przycisk **Start/Pauza**.
3. Zmienić na żądany program i ponownie wcisnąć przycisk **Start/Pauza**.

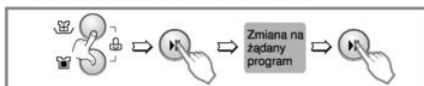

• Zabezpieczenie przed dziećmi może być włączone w dowolnym momencie i jest automatycznie kasowane, gdy wystąpi błąd działania. Funkcja ta działa również, gdy zasilanie jest wyłączone.

Użytkowanie pralki

Opóźnienie startu(🕒)

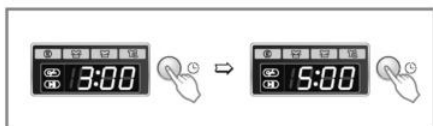

Przygotowanie pralki przed wybraniem funkcji „Opóźnienie startu”.

- Odkręcenie kranu.
- Załadownię białej do bębna i zamknięcie drzwi.
- Umieszczenie w zasobniku środka piorącego i zmiękczającego.

Ustawianie czasu opóźnienia

- Nacisnąć przycisk **Zasilanie**,
- Wybrać pokrętelem odpowiedni program prania.
- Nacisnąć przycisk **Opóźnienie startu** i ustawić żądany czas.
- Nacisnąć przycisk **Start/Pauza** (miga”.”).

Po naciśnięciu przycisku **Opóźnienie startu** wyświetlane jest „3:00”. Możliwe jest ustawienie czasu opóźnienia od 3 do 19 godzin. Po każdym naciśnięciu przycisku, czas opóźnienia zwiększa się o jedną godzinę.

W celu skasowania czasu opóźnienia należy wcisnąć przycisk **Zasilanie**. Czas opóźnienia oznacza czas oczekiwany od chwili obecnej do momentu zakończenia cyklu prania lub innego wybranego procesu (prania, płukania, wirowania).

Z uwagi na warunki pobierania wody i temperaturę, czas opóźnienia i rzeczywisty czas prania mogą się różnić.

Programy

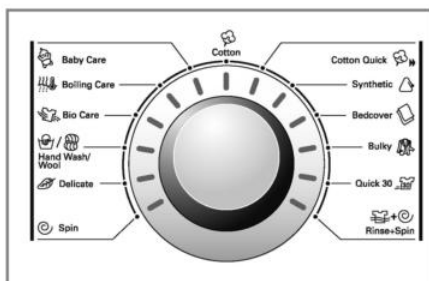

- Dostępnych jest 13 programów prania zależnie od rodzaju białej.
- Zapalona lampka wskazuje wybrany program.
- Program Bawełna jest wybierany automatycznie po wciśnięciu przycisku Start/Pauza.
- Obracając pokrętkę programatora można wybierać programy w następującej kolejności: Bawełna(👕) - Bawełna Szybkie(👕) - Syntetyczne(👚) - Narzuty(🛏) - Swetry(🧶) - Szybkie 30'(👕) - Płukanie+Wirowanie(👕+🌀) - Wirowanie(🌀) - Delikatne(👚) - Pranie ręczne/Welna(👚/🧶) - Bio Care(👕) - Gotowanie(👕) - Baby Care(👶) .

Zależnie od rodzaju odzieży należy wybrać odpowiedni program. Patrz str. 41.

Użytkowanie pralki

Start/Pauza



1. Start

- Do rozpoczęcia lub zatrzymywania cyklu prania służy przycisk Start/Pauza.

2. Pauza

- Jeżeli potrzeba na chwilę przerwać cykl prania, należy nacisnąć przycisk Start/Pauza.
- Po upływie 4 minut od wciśnięcia przycisku powodującego przerwanie cyklu prania zasilanie pralki jest automatycznie wyłączone.

UWAGA : Drzwi pralki nie mogą być otwarte przez pierwsze 1-2 minuty od wybrania Pauzy lub zakończenia cyklu prania

Wskaźnik zamknięcia drzwi



- Wskazuje, czy podczas prania drzwi mogą zostać otwarte, czy nie.
- Jeżeli wskaźnik ten nie jest podświetlony, oznacza to, że można otworzyć drzwi.

Wykrywanie



- Gdy na wyświetlaczu pojawia się „Wykrywanie”, bęben obraca się powoli i pralka ustala wielkość załadunku. To trwa zazwyczaj kilka sekund.
- Dostępna dla programów Bawełna i Syntetyczne.

Zasilanie



1. Program podstawowy

- W celu włączenia lub wyłączenia pralki użyć przycisku Zasilanie.
- Przycisk ten jest używany także do skasowania funkcji prania z opóźnieniem.

2. Program podstawowy

- Po wciśnięciu przycisku Zasilanie pralka jest gotowa do rozpoczęcia programu Bawełna. Inne początkowe parametry prania podano poniżej.
- Jeżeli chcemy rozpocząć pranie, a nie chcemy zmieniać tych parametrów, po prostu należy nacisnąć przycisk Start/Pauza i pralka rozpocznie cykl prania.

■ Program podstawowy

- **[WD-1039(0~9)TD(P,K)]**
- Bawełna 60°C / 1000 obr./min.
- **[WD-1239(0~9)TD(P,K)]**
- Bawełna 60°C / 1200 obr./min.
- **[WD-1439(0~9)TD(P,K) / F1422QD(0~9)]**
- Bawełna 60°C / 1400 obr./min.

Użytkowanie pralki

Wyświetlacz



1. Wyświetlacz funkcji specjalnych

- Gdy włączona jest funkcja zabezpieczenia przed dziećmi, na wyświetlaczu jest wyświetlany wskaźnik " **CL** " .
- Gdy wybrana jest funkcja prania z opóźnieniem, pokazywany jest czas pozostały do zakończenia wybranego programu.

2. Wyświetlacz diagnostyczny

- Jeżeli pojawia się problem w funkcjonowaniu pralki, na wyświetlaczu ukazuje się kod błędu.

PE : błąd czujnik ciśnienia wody

FE : problem z przepelnieniem wodą

DE : drzwi nie są zamknięte

IE : problem z doprowadzaniem wody

DE : problem z odprowadzeniem wody

UE : problem z niewyważeniem

EE : problem z temperaturą wody

CE : przeciążony silnik

LE : przeciążony silnik

PF : Pralka ma przerwę w dostawie prądu

RE : Woda wycieka
[WD-1*390(5)TDK]

W przypadku wyświetlenia powyższych kodów błędów, należy sprawdzić w rozdziale dotyczącym rozwiązywania problemów na str. 53 i postępować zgodnie ze wskazówkami.

3. Zakończenie prania

- Po zakończeniu prania na wyświetlaczu pokazuje się " **End** " .

4. Czas prania

- W czasie trwania cyklu prania, wyświetlany jest czas pozostały do jego zakończenia.
- Czasy podawane przez producenta.

	WD-1439*** F1422QD*	WD-1039*** WD-1239***
Bawelna	3:00	2:54
Bawelna Szybkie	1:15	1:13
Syntetyczne	1:50	1:50
Szybkie 30'	30'	30'
Pranie ręczne/Welna	35'	35'
Delikatne	1:00	1:00
Narzuty	1:11	1:11
Swetry	1:04	1:04
Baby Care	2:26	2:26
Bio Care	2:16	2:14
Gotowanie	2:32	2:32
Wirowanie	15'	13'
Płukanie+Wirowanie	20'	18'

- Czas prania może się różnić w zależności od ilości bielizny do prania, ciśnienia wody, jej temperatury oraz innych czynników.
- Jeśli wykryte zostanie niewyważenie lub zadziała program usuwania piany, czas prania zostanie jeszcze wydłużony.
(Maksymalnie o 45 minut.)

Konserwacja pralki

- * Przed czyszczeniem wnętrza pralki, aby uniknąć niebezpieczeństwa porażenia prądem elektrycznym, należy odłączyć wtyczkę zasilania od gniazda sieciowego.
- * Przy pozbywaniu się urządzenia należy odciąć przewód zasilający i zniszczyć wtyczkę. Uszkodzić zamek drzwi uniemożliwiający dzieciom zamknięcie się w środku.

■ Filtr doprowadzający wodę

- Gdy woda nie dochodzi do zasobnika proszku, na panelu sterującym miga znak błędu " iE ".
- Jeżeli woda jest bardzo twarda lub zawiera osady wapnia, filtr na zaworze doprowadzającym wodę może się zatkać. Dlatego filtr należy czyścić okresowo.

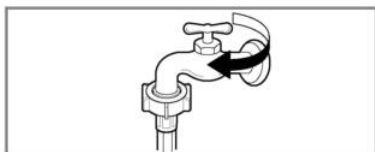

1. Zamknąć kran doprowadzający wodę

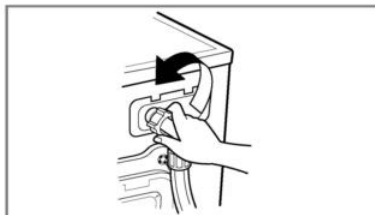

2. Odłączyć wąż doprowadzający wodę.

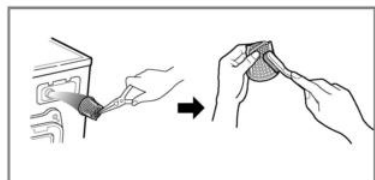

3. Za pomocą twardej szczotki usunąć zanieczyszczenia.



4. Podłączyć wąż doprowadzający wodę.

Konserwacja pralki

■ Filtr pompki odprowadzającej wodę.

- Filtr pompki odprowadzającej wodę zbiera włókna i niewielkie przedmioty, które pozostały w pralce. Aby zapewnić bezawaryjną pracę pralki, regularnie należy sprawdzać czy filtr jest czysty.

⚠ UWAGA: Jeżeli chcemy wyjąć cokolwiek z filtra, najpierw należy spuścić wodę węzłem odpływowym, a następnie otwierać filtr pompki. Gdy w pralce znajduje się gorąca woda, należy zachować ostrożność.

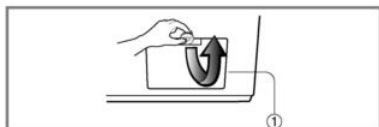

1. Przy użyciu monety otworzyć pokrywę w dolnej osłonie (1). Obrócić zatyczkę (2) i wyciągnąć wężyk spustowy.

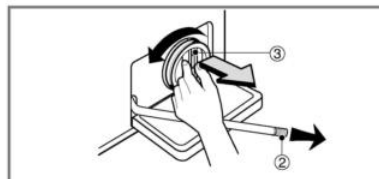

2. Po wyjęciu zatyczki wężyka (2), wypłynie woda. Aby zapobiec jej rozlaniu na podłogę, należy podstawić miseczkę. Gdy woda przestanie wypływać, odkręcić w lewo filtr pompki (3).

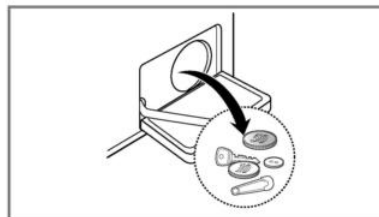

3. Usunąć zanieczyszczenia z filtra pompki (3).

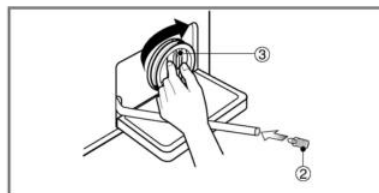

4. Usunąć zanieczyszczenia z filtra pompki (3). Po wyczyszczeniu filtr pompki (3) wkręcić zgodnie z ruchem wskazówek zegara i założyć na swoje miejsce zatyczkę wężyka (2). Zamknąć pokrywę w osłonie dolnej.

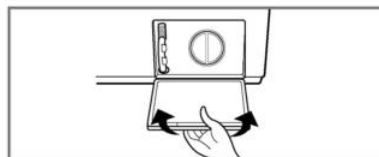

Konserwacja pralki

■ Zasobnik na środki piorące

- * Po pewnym czasie środki piorące i zmiękczające pozostawiają na zasobniku osad.
- Co pewien czas należy myć zasobnik pod strumieniem wody.
- Jeżeli jest to potrzebne, zasobnik można całkowicie wyjąć. W tym celu należy nacisnąć w dół zatrzask i wyciągnąć zasobnik.
- W celu ułatwienia czyszczenia, górną część pojemnika na środek zmiękczający można odłączyć.

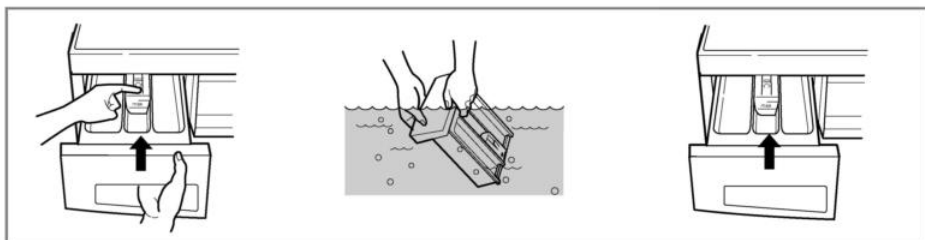

■ Wnęka na zasobnik

- * Środki piorące mogą również osadzać się we wnęce na zasobnik. Należy ją czyścić od czasu do czasu przy użyciu np. starej szczoteczki do zębów.
- Po zakończeniu czyszczenia włożyć zasobnik na swoje miejsce i uruchomić cykl płukania bez bielizny.

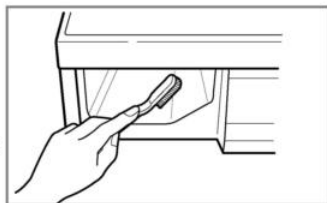

■ Bęben pralki

- Jeśli pralka jest używana na obszarze, gdzie twardość wody jest duża, w miejscach niewidocznych i trudnych do wyczyszczenia może osadzać się kamień. Po pewnym czasie narastająca warstwa kamienia może zatkać elementy pralki i dlatego, jeśli nie kontrolujemy tego na bieżąco, może zaistnieć potrzeba wymiany urządzenia.
- Pomimo, że bęben jest wykonany ze stali nierdzewnej, na jego powierzchni mogą pojawić się plamki rdzy. Jest to spowodowane przez niewielkie metalowe przedmioty, które pozostawiono wewnątrz bębna (jak spinacze do papieru, agrafki).
- Bęben pralki powinien być czyszczony od czasu do czasu.
- Jeśli używamy środków do usuwania kamienia, farbowania lub wybielania, należy się upewnić, że są one przeznaczone do stosowania w pralkach.
- * Środki do usuwania kamienia mogą zawierać środki chemiczne, które uszkodzą części pralki.
- * Wszelkie plamy usuwać środkami do czyszczenia przedmiotów ze stali nierdzewnej.
- * Nie wolno stosować wełny stalowej.

Konserwacja pralki

■ Czyszczenie pralki

1. Zewnątrz

Prawidłowe dbanie o pralkę przedłuży jej żywotność.

Pralka może być czyszczona zewnątrz przy użyciu ciepłej wody i neutralnego, nie ścierającego środka czyszczącego.

Natychmiast zetrzeć wszelkie zacieki. Wytrzeć wilgotną szmatką.

Należy uważać, aby nie zadrapać powierzchni jakimś ostrym przedmiotem.

* **WAŻNE:** Nie stosować alkoholu metylowego, rozcieńczalników ani podobnych środków.

2. Wewnątrz

Wytrzeć do sucha dookoła drzwi pralki, uszczelkę i same szklane drzwi.

Uruchomić pralkę na pełny cykl z gorącą wodą.

Jeżeli to konieczne, proces powtórzyć.

UWAGA Osady z twardej wody usuwać tylko przy pomocy środków oznaczonych jako bezpieczne dla pralek.

■ Wskazówki dotyczące przygotowania do zimy

Jeżeli pralka jest przechowywana w miejscu narażonym na zamarznięcie, to w celu uniknięcia jej uszkodzenia należy przestrzegać poniższych wskazówek:

1. Zakręcić kran z wodą.
2. Odłączyć wąż doprowadzający wodę i wąż odpływowy.
3. Włączyć przewód zasilający do prawidłowo uziemionego gniazdka.
4. Do pustego bębna pralki wlać ok. 4 l nietoksycznego płynu przeciwko zamarzaniu. Zamknąć drzwi.
5. Nastawić cykl wirowania i wirować przez ok. 1 minutę w celu usunięcia wody. Nie wszystek płyn przeciwko zamarzaniu zostanie odprowadzony.
6. Odłączyć wtyczkę elektryczną, wytrzeć do sucha wnętrze bębna i zamknąć drzwi.
7. Wyjąć szufladę zasobnika na środki piorące. Osuszyć ją oraz wszystkie jej komory. Włożyć ją z powrotem.
8. Pralkę przechowywać w pozycji pionowej.
9. W celu usunięcia z pralki płynu przeciwko zamarzaniu, należy uruchomić pustą pralkę na pełnym cyklu prania z użyciem środka piorącego. Nie wkładać bielizny do pralki.

Rozwiązywanie problemów













* Pralka niniejsza jest wyposażona w automatyczne funkcje zabezpieczające, które we wczesnym stadium wykrywają i diagnozują uszkodzenia oraz odpowiednio na nie reagują. Jeżeli pralka nie działa poprawnie lub w ogóle nie działa, przed wezwaniem serwisu należy sprawdzić poniższe elementy.

Objawy	Możliwa przyczyna	Rozwiązanie
Grzechotanie lub brzęczenie	<ul style="list-style-type: none"> W pompce lub zbiorniku są obce przedmioty, jak monety lub agrafki. 	Zatrzymać pralkę i sprawdzić filtr pompki i zbiornik. Jeżeli hałas nie ustaje po ponownym uruchomieniu pralki, wezwać serwis.
Dudnienie	<ul style="list-style-type: none"> Ciężki wsad prania może powodować takie dźwięki. Zwykle jest to normalne. 	Jeżeli dźwięk się powtarza, pralka prawdopodobnie nie jest zrównoważona. Zatrzymać i ponownie rozłożyć pranie w bębnie.
Wibracje	<ul style="list-style-type: none"> Czy wszystkie zabezpieczenia transportowe zostały usunięte? Czy wszystkie nóżki opierają się mocno na podłodze? 	Jeżeli nie zostały usunięte, należy je usunąć zgodnie z instrukcją. Pranie nierówno rozłożone w bębnie. Zatrzymać i ponownie rozłożyć pranie.
Wycieki wody	<ul style="list-style-type: none"> Wąż doprowadzający wodę jest obłuzowany na kranie lub na zaworze pralki. Rury odbierające wodę z węża odpływowego są zatkane. 	Sprawdzić i uszczelnić połączenie węża. Odetkać rury. W razie potrzeby wezwać hydraulika.
Nadmierna piana		Zbyt dużo lub niewłaściwy środek piorący. Powstawanie piany może spowodować wycieki wody.
Woda nie dochodzi do pralki lub dochodzi zbyt wolno.	<ul style="list-style-type: none"> Ciśnienie wody jest za małe. Kran doprowadzający wodę nie jest całkowicie odkręcony. Wąż doprowadzający wodę jest załamany. 	Sprawdzić inny kran w domu. Odkręcić całkowicie kran. Wyprostować wąż.
Woda z pralki nie jest odprowadzana lub jest odprowadzana za wolno.	<ul style="list-style-type: none"> Filtr na wężu doprowadzającym wodę jest zatkany. Wąż odpływowy jest zatkany lub załamany. Filtr odpływowy jest zatkany. 	Sprawdzić filtr na wężu doprowadzającym wodę. Odetkać i wyprostować wąż. Oczyścić filtr.

Rozwiązywanie problemów

Objawy	Możliwa przyczyna	Rozwiązanie
Pralka nie uruchamia się.	<ul style="list-style-type: none"> Przewód zasilający może nie być podłączony do gniazda lub połączenie jest obluzowane. Zadziałał bezpiecznik, obwód został wyłączony lub zanik zasilania. 	<p>Upewnić się, że wtyczka jest mocno włączona do gniazda.</p> <p>Włączyć wyłącznik obwodu lub wymienić bezpiecznik. Nie wymieniać bezpiecznika na większy. Jeżeli przyczyną jest przeciążenie obwodu, w celu naprawy wezwać wykwalifikowanego elektryka.</p>
Pralka nie wiruje.	<ul style="list-style-type: none"> Zawór wody nie został odkręcony. * Sprawdzić, czy drzwi są dokładnie zamknięte. 	<p>Odkręcić zawór wody.</p> <p>Zamknąć drzwi i wcisnąć przycisk Start/Pauza (II). Po jego naciśnięciu może upłynąć kilka chwil, zanim pralka zacznie wirować. Przed rozpoczęciem wirowania musi się zadziałać zamek drzwi.</p>
Drzwi się nie otwierają		<p>Po rozpoczęciu działania pralki, drzwi nie można otwierać ze względów bezpieczeństwa. Po zakończeniu prania należy poczekać jedną lub dwie minuty, aż zostanie zwolniony mechanizm zamka elektrycznego.</p>
Cykl prania się przedłuża		<p>Czas prania może się różnić w zależności od ilości bielizny do prania, ciśnienia wody, jej temperatury oraz innych czynników.</p> <p>Jeśli wykryte zostanie niewyważenie lub zadziała program usuwania piany, czas prania zostanie jeszcze wydłużony.</p>

Rozwiązywanie problemów

Objawy	Możliwa przyczyna	Rozwiązanie
	<ul style="list-style-type: none"> • Ciśnienie wody jest za małe. • Kran doprowadzający wodę nie jest całkowicie odkręcony. • Wąż doprowadzający wodę jest załamany. • Filtr na wężu doprowadzającym wodę jest zatkany 	<p>Sprawdzić inny kran w domu. Odkręcić całkowicie kran.</p> <p>Wyprostować wąż. Sprawdzić filtr na wężu doprowadzającym wodę.</p>
	<ul style="list-style-type: none"> • Wąż odpływowy jest załamany lub zatkany. • Filtr odpływowy jest zatkany. 	<p>Odetkać i wyprostować wąż odpływowy.</p> <p>Wyczyścić filtr.</p>
	<ul style="list-style-type: none"> • Wsad jest za mały. • Wsad nie jest zrównoważony. • Urządzenie ma system wykrywania i korekcji niewyważenia wsadu. Jeżeli prane są pojedyncze, ciężkie sztuki, jak ręczniki kąpielowe, szlafroki, itp., system może przerwać wirowanie, albo nawet zatrzymać je całkowicie. • Jeżeli po zakończeniu cyklu prania, pranie jest zbyt mokre, należy dodać kilka mniejszych sztuk odzieży w celu zrównoważenia wsadu i powtórzyć cykl wirowania. 	<p>Dodać jedną lub dwie sztuki odzieży w celu zrównoważenia wsadu. Ponownie rozłożyć pranie w bębnie, aby umożliwić prawidłowe odwirowanie.</p>
	 <ul style="list-style-type: none"> • Czy drzwi nie są otwarte? 	<p>Zamknąć drzwi. * Jeżeli znak " dE " nie znika, wezwać serwis.</p>
		<p>Odłączyć wtyczkę sieciową i wezwać serwis.</p>
	<ul style="list-style-type: none"> • Następuje przepelnienie wodą z powodu uszkodzenia zaworu. 	<p>Zamknąć dopływ wody. Odłączyć wtyczkę sieciową. Wezwać serwis.</p>
	<ul style="list-style-type: none"> • Wadliwe działanie czujnika przepelnienia wodą. 	
	<ul style="list-style-type: none"> • Przeciążony silnik 	
	<ul style="list-style-type: none"> • Przeciążony silnik 	
	<ul style="list-style-type: none"> • Pralka ma przerwę w dostawie prądu 	<p>Rozpocznij cykl od początku.</p>
	<ul style="list-style-type: none"> • Woda wycieka 	<p>Wezwać serwis.</p>

[WD-1*390(5)TDK]

Warunki Gwarancji

Utylizacja starych urządzeń



1. Kiedy do produktu dołączony jest niniejszy przekreślony symbol kolowego pojemnika na śmieci, oznacza to, że produkt jest objęty dyrektywą 2002/96/WE.
2. Wszystkie elektryczne i elektroniczne produkty powinny być utylizowane niezależnie od odpadów miejskich, z wykorzystaniem przeznaczonych do tego miejsc składowania wskazanych przez rząd lub miejscowe władze.
3. Właściwy sposób utylizacji starego urządzenia pomoże zapobiec potencjalnie negatywnemu wpływowi na zdrowie i środowisko.
4. Aby uzyskać więcej informacji o sposobach utylizacji starych urządzeń, należy skontaktować się z władzami lokalnymi, przedsiębiorstwem zajmującym się utylizacją odpadów lub sklepem, w którym produkt został kupiony.

Co nie jest objęte gwarancją?

- Podróże techników serwisowych do użytkownika w celu przeszkolenia go w zakresie użytkowania tego produktu.
- Jeśli produkt jest podłączony do sieci o innym napięciu niż podane na tabliczce znamionowej.
- Jeśli uszkodzenie zostało spowodowane przez wypadek, zaniedbanie, niewłaściwe użycie lub działanie siły wyższej.
- Jeśli uszkodzenie zostało spowodowane przez czynniki wykraczające poza użycie dla zwykłych potrzeb domowych lub poza użycie zgodne z instrukcją obsługi.
- Niedotrzymanie zasad instrukcji użytkowania produktu lub zmiana nastawy produktu.
- Jeśli uszkodzenie zostało spowodowane przez szkodniki, np. szczury albo karaluchy, itp.
- Hałas lub drgania uważane za normalne objawy, np. odgłosy spływającej wody, odgłosy wirowania lub dźwiękowe sygnały informujące o ogrzewaniu.
- Poprawianie instalacji, np. poziomowanie urządzenia, regulowanie odpływu.
- Normalne czynności konserwacyjne zalecane w instrukcji obsługi.
- Usuwanie obcych ciał / substancji z urządzenia, w tym z pompy i filtra na wężu wlotowym, np. żwiru, gwoździ, drucików, guzików itp.
- Wymiana bezpieczników lub poprawianie domowej instalacji elektrycznej lub wodociągowo-kanalizacyjnej.
- Naprawy po przeróbkach dokonanych przez osoby nieupoważnione.
- Uboczne lub pośrednie szkody w majątku osobistym spowodowane możliwymi wadami tego urządzenia.
- Jeśli produkt jest używany do celów gospodarczych, gwarancja traci ważność .
(Przykład: Pomieszczenia ogólnodostępne, np. łazienki, hotele, siłownie, pensjonaty).

