

Instrukcja obsługi

# PROJEKTOR DLP

Przed rozpoczęciem korzystania z projektora należy uważnie przeczytać niniejszą instrukcję. Po przeczytaniu warto ją zachować do dalszego wykorzystania.

PB60G

# LICENCJE

Dostępne licencje mogą się różnić w zależności od modelu. Więcej informacji o licencjach zamieszczono na stronie [www.lg.com](http://www.lg.com).



Wyprodukowano na podstawie licencji firmy Dolby Laboratories. „Dolby” i symbol złożony z podwójnego D są znakami towarowymi firmy Dolby Laboratories.



O FORMACIE DIVX: DivX® jest formatem cyfrowego obrazu wideo stworzonym przez firmę DivX, LLC będącą podmiotem zależnym Rovi Corporation. To urządzenie posiada certyfikat DivX Certified® i odtwarza obraz w formacie DivX. Więcej informacji oraz narzędzia do konwersji plików wideo na format DivX można znaleźć na stronie [divx.com](http://divx.com).

O USŁUDZE DIVX VOD (VIDEO-ON-DEMAND, wideo na żądanie): to urządzenie z certyfikatem DivX Certified® musi zostać zarejestrowane, aby można było na nim odtwarzać filmy kupione w ramach usługi DivX Video-on-Demand (VOD). W celu uzyskania kodu rejestracyjnego należy skorzystać z sekcji DivX VOD w menu ustawień urządzenia. Więcej informacji na temat procedury rejestracji można znaleźć na stronie [vod.divx.com](http://vod.divx.com).

„Certyfikowane urządzenie DivX® umożliwiające odtwarzanie plików wideo w formacie DivX® do rozdzielczości HD 1080p, w tym materiałów z kategorii premium”.

„DivX®, DivX Certified® oraz związane z nimi logotypy są znakami towarowymi Rovi Corporation lub jej podmiotów zależnych i są wykorzystywane jedynie na podstawie udzielonej licencji”.

„Chronione jednym lub kilkoma spośród następujących amerykańskich patentów:  
7,295,673; 7,460,668; 7,515,710; 7,519,274”



HDMI, logo HDMI i nazwa High-Definition Multimedia Interface są znakami towarowymi lub zastrzeżonymi znakami towarowymi firmy HDMI Licensing LLC.

**To urządzenie jest zgodne z wymogami w zakresie kompatybilności elektromagnetycznej urządzeń konsumenckich (klasa B) i jest przeznaczone do użytku domowego. Z urządzenia można korzystać we wszystkich regionach.**



## UWAGA

- Projektor użytkownika może różnić się od pokazanego na ilustracji.
- Menu ekranowe projektora użytkownika może się nieco różnić od przedstawionego w tej instrukcji.

# INSTRUKCJE DOTYCZĄCE BEZPIECZEŃSTWA

Zalecamy dokładne zapoznanie się z uwagami dotyczącymi bezpieczeństwa, aby uniknąć potencjalnych wypadków lub niewłaściwego użytkownika projektora.



**WARNING / CAUTION  
AVERTISSEMENT**

**RISK OF ELECTRIC SHOCK, DO NOT OPEN.  
RISQUE DE CHOC ELECTRIQUE, NE PAS OUVRIR.**



Trójkąt równoboczny z symbolem błyskawicy zakończoną strzałką stanowi ostrzeżenie dla użytkownika o występującym wewnątrz obudowy urządzenia niezaizolowanym „niebezpiecznym napięciu”, które jest na tyle wysokie, że grozi porażeniem prądem elektrycznym.



Trójkąt równoboczny z symbolem wykrzyknika informuje użytkownika o ważnych instrukcjach dotyczących obsługi i konserwacji (serwisowania) urządzenia zawartych w dołączonej dokumentacji.

**OSTRZEŻENIE/PRZESTROGA**

– ABY ZMNIJSZYĆ RYZYKO POŻARU LUB PORAŻENIA PRĄDEM, NIE NALEŻY UMIESZCZAĆ TEGO URZĄDZENIA W MIEJSCU, GDZIE BĘDZIE NARAŻONE NA KONTAKT Z DESZCZEM LUB WILGOCIĄ.

Zalecamy zapoznanie się z tymi wskazówkami.

Warto zachować je na przyszłość.

Należy zwracać uwagę na wszystkie ostrzeżenia.

Należy postępować zgodnie ze wszystkimi wskazówkami.

## Instalacja wewnątrz budynków

### OSTRZEŻENIE

- Nie wolno wystawiać projektora na bezpośrednie działanie promieni słonecznych ani umieszczać go w pobliżu źródeł ciepła, takich jak grzejniki, kominki, piece itp.
  - Mogłoby to spowodować pożar.
- Nie wolno umieszczać w pobliżu projektora materiałów łatwopalnych, takich jak aerozole.
  - Mogłoby to spowodować pożar.
- Nie należy pozwalać dzieciom na przytrzymywanie się projektora ani na wchodzenie na niego.
  - Projektor może spaść i spowodować obrażenia ciała lub śmierć.
- Nie należy umieszczać projektora bezpośrednio na dywanie, na wykładzinie ani w innym miejscu ograniczającym wentylację, na przykład na półce na książki lub w szafie.
  - Mogłoby to spowodować wzrost temperatury wewnątrz projektora i doprowadzić do pożaru.
- Nie wolno umieszczać projektora w pobliżu źródeł pary lub olejów, takich jak nawilżacze powietrza czy blat kuchenny.
  - Mogłoby to spowodować pożar lub porażenie prądem elektrycznym.
- Nie należy umieszczać projektora w miejscu, w którym może być narażony na kontakt z nadmierną ilością pyłu lub kurzu.
  - Mogłoby to spowodować pożar.

- Nie wolno używać projektora w wilgotnych miejscach, takich jak łazienka, lub w innych miejscach, w których może zamoknąć.
  - Mogłoby to spowodować pożar lub porażenie prądem elektrycznym.
- Nie należy dopuścić do zablokowania otworów wentylacyjnych produktu przez obrus lub zastonę.
  - Mogłoby to spowodować wzrost temperatury wewnątrz projektora i doprowadzić do pożaru.
- Ze względu na wymogi dotyczące wentylacji odległość pomiędzy projektorem a ścianą powinna być większa niż 30 cm.
  - W przeciwnym razie mógłby nastąpić wzrost temperatury wewnątrz projektora, co mogłoby spowodować pożar.

### PRZESTROGA

- W przypadku instalowania projektora na blacie nie wolno umieszczać go w pobliżu krawędzi.
  - Projektor może spaść i spowodować poważne obrażenia lub śmierć. Powierzchnia, na której stawiany jest projektor, musi być dostosowana do jego rozmiaru.
- Przed przenoszeniem projektora należy odłączyć go od źródła zasilania i odłączyć wszystkie podłączone przewody.
  - Uszkodzenia przewodu może spowodować pożar lub porażenie prądem elektrycznym.
- Projektora nie wolno umieszczać na niestabilnych lub narażonych na drgania lub wibracje powierzchniach ani na powierzchniach nachylonych.
  - Projektor może spaść i spowodować poważne obrażenia ciała.
- Podczas podłączania do projektora urządzeń zewnętrznych należy uważać, aby do nie przewrócić.
  - Mogłoby to spowodować poważne uszkodzenia ciała lub uszkodzenie projektora.

## Zasilanie

### OSTRZEŻENIE

- Urządzenie wymaga uziemienia.
  - Nieprawidłowe uziemienie może spowodować uszkodzenie projektora oraz porażenie prądem elektrycznym w przypadku wystąpienia wahań napięcia w sieci.
  - W przypadku umieszczenia projektora w miejscu, w którym uziemienie nie jest możliwe, należy zakupić wyłącznik automatyczny i podłączyć projektor do gniazda sieciowego, do którego zostanie od podłączony. Przewodu uziemienia projektora nie wolno podłączać do rur instalacji gazowej, wodociągowej, piorunochronu, linii telefonicznej itp.
- Wtyczka powinna być w pełni wciśnięta w gniazdo zasilania.
  - Niedokładne podłączenie wtyczki może spowodować zagrożenie pożarowe.
- Nie wolno stawiać ciężkich przedmiotów na przewodzie zasilającym. Nie należy także stawiać projektora na przewodzie zasilającym.
  - Mogłoby to spowodować pożar lub porażenie prądem elektrycznym.
- Nigdy nie wolno dotykać wtyczki mokrymi rękami.
  - Mogłoby to spowodować porażenie prądem elektrycznym.
- Nie należy podłączać zbyt wielu urządzeń do tego samego przedłużacza.
  - Przegrzanie się przedłużacza może spowodować pożar.
- Należy regularnie usuwać kurz i zabrudzenia nagromadzone wokół styków wtyczki i gniazda.
  - Mogą one spowodować zagrożenie pożarowe.
- Aby wyłączyć zasilanie, należy wyjąć wtyczkę, która powinna znajdować się w łatwo dostępnym miejscu.

 **PRZESTROGA**

- Podczas odłączania urządzenia od prądu należy mocno trzymać wtyczkę.
  - Uszkodzony drut w przewodzie może spowodować zagrożenie pożarowe.
- Przewód zasilający oraz wtyczka nie mogą być uszkodzone, zmodyfikowane, nadmiernie wygięte, skręcone, naciągnięte, wciśnięte między obiekty lub nagrzane. Nie należy korzystać z poluzowanego gniazda sieciowego.
  - Mogłoby to spowodować pożar lub porażenie prądem elektrycznym.
- Przewód sieciowy należy trzymać z dala od urządzeń emitujących ciepło.
  - Izolacja przewodu może się stopić, co grozi porażeniem prądem elektrycznym.
- Aby uniknąć uszkodzenia przewodu zasilającego i wtyczki, projektor należy umieścić w takim miejscu, aby wyeliminować ryzyko potykania się o przewód zasilający projektor lub jego wtyczkę lub nadeptnięcia na nie.
  - Mogłoby to spowodować zagrożenie pożarowe lub porażenie prądem elektrycznym.
- Nie należy włączać ani wyłączać projektora poprzez podłączanie przewodu zasilającego do gniazda sieciowego i odłączanie go.  
(Nie należy używać wtyczki jako wtycznika).
  - Może to spowodować porażenie prądem elektrycznym lub uszkodzenie projektora.
- Gdy do gniazda sieciowego podłączona jest wtyczka urządzenia, nie należy wkładać do niego z drugiej strony przedmiotów przewodzących prąd. Poza tym, nie należy dotykać wtyczki tuż po jej odłączeniu od gniazda sieciowego.
  - Może to spowodować porażenie prądem elektrycznym.
- Należy korzystać tylko z przewodu zasilającego dostarczonego przez firmę LG Electronics, Inc. Nie należy korzystać z innych przewodów zasilających.
  - Mogłoby to spowodować pożar lub porażenie prądem elektrycznym.

## Korzystanie z urządzenia

### OSTRZEŻENIE

- Nie wolno umieszczać na projektorze żadnych pojemników z cieczami, takich jak wazon, kubki, kosmetyki, substancje chemiczne, dekoracje czy świeczki.
  - Mogłoby to spowodować pożar, porażenie prądem elektrycznym lub upadek urządzenia, który mógłby być przyczyną poważnych obrażeń.
- W przypadku mocnego uderzenia projektora bądź uszkodzenia jego obudowy, należy wyłączyć projektor, odłączyć go od gniazda sieciowego i skontaktować się z autoryzowanym centrum serwisowym.
  - W przeciwnym razie może wystąpić zagrożenie pożarem lub porażeniem prądem elektrycznym.
- Nie wolno wrzucać do wnętrza projektora metalowych przedmiotów, takich jak monety, spinki do włosów i ścinki metalu, a także łatwopalnych przedmiotów, takich jak papier czy zapałki.
  - Mogłoby to spowodować pożar lub porażenie prądem elektrycznym.
- W przypadku dostania się płynu lub przedmiotów do wnętrza projektora należy wyłączyć projektor i odłączyć go od gniazda sieciowego, a następnie skontaktować się z centrum serwisowym firmy LG Electronics.
  - W przeciwnym razie może wystąpić zagrożenie pożarem lub porażeniem prądem elektrycznym.
- Podczas wymiany baterii w pilocie zdalnego sterowania należy uważać, by dzieci nie miały możliwości połąknięcia baterii. Baterie należy przechowywać w miejscu niedostępnym dla dzieci.
  - W przypadku połąknięcia baterii przez dziecko należy natychmiast skonsultować się z lekarzem.
- Nie należy samodzielnie zdejmować żadnych pokryw poza pokrywą obiektywu. Istnieje duże ryzyko porażenia prądem elektrycznym.
  - Nie wolno patrzeć bezpośrednio w soczewki obiektywu, gdy projektor jest w użyciu. Silna wiązka światła może spowodować uszkodzenie wzroku.
  - Nie wolno dotykać otworów wentylacyjnych w czasie, gdy lampa jest włączona, oraz zaraz po jej wyłączeniu. Mogą one być bardzo gorące.
  - W przypadku wycieku gazu nie wolno dotykać gniazda sieciowego. Należy otworzyć okno w celu wywietrzenia pomieszczenia.
    - Iskra może spowodować pożar lub poparzenia.
  - Przed włączeniem lampy projektora należy koniecznie otworzyć pokrywę i drzwiczki obiektywu.
  - Nie wolno dotykać projektora ani przewodu zasilającego podczas wyładowań atmosferycznych i burzy.
    - Mogłoby to spowodować porażenie prądem elektrycznym.
  - Nie należy korzystać z projektora w pobliżu urządzeń elektrycznych, które generują silne pole magnetyczne.
  - Winyłowe opakowanie, w którym znajdował się projektor, należy przechowywać w bezpiecznym miejscu, poza zasięgiem dzieci.
    - Nieprawidłowo użyte opakowanie winylowe mogłoby spowodować uduszenie.
  - Z okularów 3D należy korzystać wyłącznie podczas oglądania obrazów 3D.
  - Nie należy opierać przez dłuższy czas dłoni na projektorze podczas jego pracy.
  - Podczas gry przy użyciu konsoli do gier podłączonej do projektora zaleca się zachowanie odległości co najmniej czterokrotnie większej niż przekątna ekranu.
  - Przewód podłączeniowy musi być wystarczająco długi. W przeciwnym razie produkt może spaść i spowodować obrażenia ciała u osób znajdujących się w pobliżu lub ulec uszkodzeniu.

### PRZESTROGA

- Na projektorze nie należy stawiać ciężkich przedmiotów.
  - Mogłoby to spowodować upadek projektora, który spowodowałby poważne obrażenia.
- Podczas transportu należy zabezpieczyć obiektyw przed silnymi uderzeniami.
- Nie wolno dotykać obiektywu. Mogłoby to spowodować uszkodzenie obiektywu.
- Nie wolno manipulować przy projektorze przy użyciu ostrych przedmiotów takich, jak nóż czy młotek, ponieważ może to spowodować uszkodzenie obudowy.
- Jeśli na ekranie nie jest wyświetlany żaden obraz, należy wyłączyć projektor, odłączyć go od gniazda sieciowego, a następnie skontaktować się z autoryzowanym centrum serwisowym.
  - W przeciwnym razie może wystąpić ryzyko pożaru lub porażenia prądem elektrycznym.
- Na projektor nie wolno upuszczać żadnych przedmiotów ani opierać się o niego.
  - Mogłoby to spowodować obrażenia ciała lub uszkodzenie projektora.
- Należy zachować odległość od ekranu wynoszącą od pięciokrotności do siedmiokrotności długości przekątnej ekranu.
  - Oglądanie obrazu przez dłuższy czas przy nadmiernym zbliżeniu do ekranu może doprowadzić do pogorszenia wzroku.

### Czyszczenie

#### OSTRZEŻENIE

- Podczas czyszczenia projektora nie należy spryskiwać go wodą. Nie wolno dopuścić do przedostania się wody do wnętrza projektora ani do jego zamknięcia.
  - Mogłoby to spowodować zagrożenie pożarem lub porażeniem prądem elektrycznym.
- Jeśli z projektora zacznie wydobywać się dym lub dziwny zapach lub jeśli do wnętrza projektora dostaną się przedmioty, należy wyłączyć projektor, odłączyć go od gniazda sieciowego i skontaktować się z centrum serwisowym firmy LG Electronics.
  - W przeciwnym razie może wystąpić zagrożenie pożarem lub porażeniem prądem elektrycznym.
- Do usuwania kurzu lub plam z przedniego obiektywu projektora należy stosować sprężone powietrze lub miękką szmatkę albo wacik zwilżone środkiem do czyszczenia obiektywów bądź alkoholem.

**⚠ PRZESTROGA**

- Raz w roku należy skontaktować się ze sprzedawcą lub z centrum serwisowym w celu przeprowadzenia czyszczenia wewnętrznych elementów projektora.
  - Jeśli zabrudzone wnętrze projektora nie będzie czyszczone przez dłuższy czas, może wystąpić ryzyko pożaru lub ryzyko uszkodzenia projektora.
- W przypadku czyszczenia części plastikowych, takich jak obudowa projektora, należy najpierw odłączyć zasilanie i przetrzeć części miękką ściereczką. Nie wolno spryskiwać ich wodą ani czyścić ich wilgotną szmatką. Do czyszczenia części plastikowych, takich jak obudowa projektora, nie należy używać środków czyszczących, nabtyszczaczy samochodowych ani przemysłowych, substancji żrących, wosków, benzenu, alkoholu itp., ponieważ mogą one uszkodzić produkt.
  - Mogą one spowodować pożar, porażenie prądem elektrycznym lub uszkodzenie produktu (deformacja, korozja itp).

**INNE****⚠ OSTRZEŻENIE**

- Wyłącznie wykwalifikowani technicy mogą demontować i modyfikować projektor. W celu sprawdzenia projektora, jego dostosowania lub naprawy należy skontaktować się ze sprzedawcą lub z centrum serwisowym.
  - W przeciwnym razie może wystąpić ryzyko pożaru lub porażenia prądem elektrycznym.
- Zużyte baterie należy oddać do utylizacji.
  - Niestosowanie się do tych zaleceń grozi wybuchem lub pożarem.
- Prawidłowy sposób utylizacji może być różny w zależności od kraju lub regionu. Baterie należy utylizować zgodnie z odpowiednimi zaleceniami.
- Nie wolno wyrzucać ani rozmontowywać baterii.
  - Grozi to pożarem lub wybuchem w wyniku uszkodzenia baterii.
- Zawsze należy korzystać z baterii zatwierdzonych przez firmę LG Electronics.
  - Niestosowanie się do tych zaleceń może spowodować pożar lub wybuch.
- Baterie należy przechowywać z dala od metalowych przedmiotów, takich jak klucze i spinacze.
- Przetężenie prądu może spowodować szybki wzrost temperatury i pożar lub poparzenia.
- Nie należy przechowywać baterii w pobliżu jakichkolwiek źródeł ciepła, takich jak grzejniki.
  - Grozi to pożarem lub uszkodzeniem produktu.
- Urządzenia nie należy przechowywać w temperaturach powyżej 60 °C lub w warunkach wysokiej wilgotności.



- Baterię należy przechowywać w miejscu niedostępnym dla dzieci.
  - Niestosowanie się do tego zalecenia grozi obrażeniami ciała lub uszkodzeniem produktu.
- Bateria musi być zainstalowana prawidłowo.
- Nieprawidłowa wymiana baterii grozi pożarem.

#### PRZESTROGA

- Jeśli projektor ma nie być używany przez dłuższy czas, należy odłączyć go od zasilania.
  - Nagromadzony kurz może spowodować przegrzanie się urządzenia; skorodowana izolacja może spowodować porażenie prądem elektrycznym, a wahania napięcia w sieci – pożar.
- Należy korzystać wyłącznie z zalecanego typu baterii.
  - W przeciwnym razie może wystąpić porażenie prądem elektrycznym spowodowane przegrzaniem i wyciekaniem elektrolitu.
- Przy wymianie należy pamiętać o zastosowaniu baterii tego samego typu (bateria CR2032/3V).
  - Niewłaściwa instalacja baterii może skrócić czas pracy baterii lub spowodować nieprawidłowe działanie pilota zdalnego sterowania.

# Spis treści

<b>LICENCJE</b>	<b>2</b>	<b>FUNKCJA 3D</b>	<b>38</b>
<b>INSTRUKCJE DOTYCZĄCE BEZPIECZEŃSTWA</b>	<b>3</b>	<b>Przed rozpoczęciem oglądania obrazu 3D 38</b>	
<b>PRZYGOTOWANIE DO UŻYTKOWANIA</b>	<b>11</b>	- Podczas oglądania obrazu 3D	38
<b>Akcesoria</b>	<b>11</b>	<b>Wymagania dotyczące oglądania obrazu 3D 40</b>	
<b>Akcesoria dodatkowe</b>	<b>12</b>	- Korzystanie z okularów typu DLP- LINK (DLP-Ready)	42
<b>Części i elementy</b>	<b>13</b>	<b>Oglądanie obrazów 3D</b>	<b>42</b>
<b>Montaż</b>	<b>14</b>	<b>DOSTOSOWYWANIE USTAWIEŃ</b>	<b>43</b>
- Uwagi dotyczące montażu	14	<b>Menu USTAWIENIA</b>	<b>43</b>
- Odległość projekcji i rozmiar ekranu	15	<b>Ustawienia w menu OBRAZ</b>	<b>44</b>
- Montaż projektora na statywie	16	<b>Ustawienia w menu AUDIO</b>	<b>48</b>
- Korzystanie z systemu zabezpieczającego Kensington	16	<b>Ustawienia w menu CZAS</b>	<b>49</b>
		<b>Ustawienia w menu OPCJE</b>	<b>50</b>
<b>PILOT ZDALNEGO STEROWANIA</b>	<b>17</b>	<b>PODŁĄCZANIE</b>	<b>52</b>
<b>KORZYSTANIE Z PROJEKTORA 19</b>		<b>Podłączanie odbiornika sygnału HD, odtwarzacza DVD lub magnetowidu</b>	<b>53</b>
<b>Wyświetlanie obrazów za pomocą projektora</b>	<b>19</b>	- Połączenie HDMI	53
- Włączanie projektora	19	<b>Podłączanie do komputera</b>	<b>53</b>
- Ustawianie ostrości i pozycji obrazu	19	- Połączenie RGB	53
- Wyświetlanie obrazów za pomocą projektora	19	<b>Podłączanie do portu wejściowego AV INPUT</b>	<b>54</b>
<b>Korzystanie z dodatkowych opcji</b>	<b>20</b>	- Połączenie Component	55
- Dostosowywanie proporcji ekranu	20	<b>Podłączanie słuchawek</b>	<b>55</b>
- Korzystanie z korekcji trapezu	21	<b>KONSERWACJA</b>	<b>56</b>
- Korzystanie z listy wejść	21	<b>Czyszczenie projektora</b>	<b>56</b>
- Funkcja wyświetlania pustego ekranu	22	- Czyszczenie obiektywu	56
<b>Korzystanie z szybkiego menu</b>	<b>22</b>	- Czyszczenie obudowy projektora	56
<b>ROZRYWKA</b>	<b>23</b>	<b>DANE TECHNICZNE</b>	<b>57</b>
<b>MOJE MEDIA</b>	<b>23</b>		
- Podłączanie urządzeń pamięci masowej USB	23		
- LISTA FILMÓW	25		
- LISTA ZDJĘĆ	32		
- LISTA MUZYKI	34		
- PRZEGLĄDARKA PLIKÓW	36		

# PRZYGOTOWANIE DO UŻYTKOWANIA

## Akcesoria

Zaleca się sprawdzenie dołączonych akcesoriów.

Elementy przedstawione na ilustracji mogą różnić się od zakupionego produktu.



Pilot zdalnego sterowania  
Bateria litowa  
(CR 2032 / 3V)

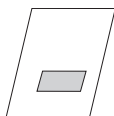

Instrukcja obsługi

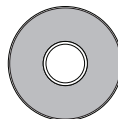

Płyta CD z instrukcją obsługi



Przewód komputerowy

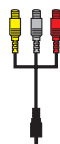

Przewód typu Composite



Zasilacz AC/DC



Przewód zasilający

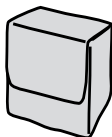

Etui

- Podczas podłączania przewodu do portu HDMI lub USB należy zwrócić uwagę na rozmiar wtyczki; w przypadku, gdy wtyczka podłączana do portu USB/HDMI jest zbyt duża, może nie być możliwe prawidłowe podłączenie. Należy korzystać z wtyczek o standardowym rozmiarze.

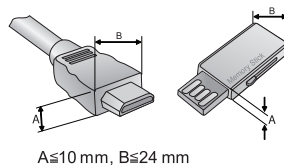

## Akcesoria dodatkowe

Dodatkowe akcesoria są dostępne w sklepach ze sprzętem elektronicznym i za pośrednictwem stron internetowych. Informacje na ich temat można także uzyskać od sprzedawcy, u którego zakupiono produkt.

W celu poprawienia jakości produktu producent może bez powiadomienia zmieniać akcesoria dodatkowe oraz dodawać nowe.

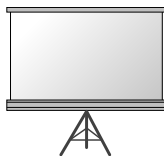

Ekran do wyświetlania obrazu



Statyw



Przewód HDMI



Przewód wideo



Przewód audio



Okulary 3D  
(typu DLP-LINK lub  
DLP-Ready)



Przewód RGB – Component



Przewód component

## Części i elementy

\* Projektor został wyprodukowany z zastosowaniem precyzyjnej technologii. Mimo to na ekranie projektora mogą być widoczne małe czarne i/lub kolorowe (czerwone, niebieskie lub zielone) punkty. Jest to zjawisko normalne i nie stanowi wady ani usterki. Po włączeniu urządzenia zaświeci się wskaźnik LED na panelu sterowania.

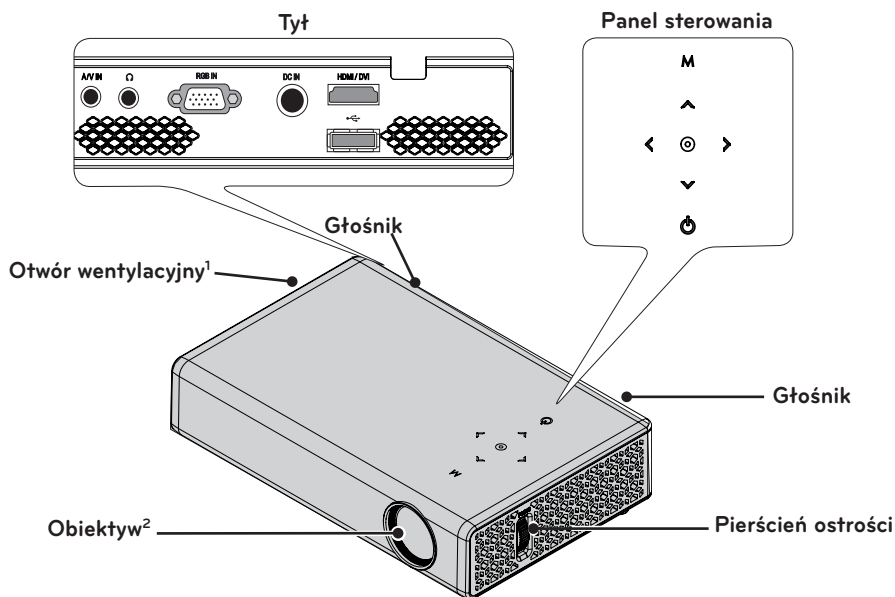

Przycisk	Opis
⏻ (zasilanie)	Włączanie i wyłączenie projektora.
M (menu)	Wybieranie i zamykanie menu.
⬆, ⬇, ⬅, ➡	Ustawianie funkcji lub przesuwanie kursora.
⊙ (OK)	Sprawdzenie bieżącego trybu i zapisanie zmian ustawień.

1 Nie należy zbliżać się do otworów wentylacyjnych ze względu na wysoką temperaturę wydobywającego się z nich powietrza.

2 Podczas korzystania z projektora i otwierania pokrywy obiektywu nie wolno dotykać obiektywu. Mogłoby to spowodować uszkodzenie obiektywu.

## Montaż

### Uwagi dotyczące montażu

- **Projektor należy umieścić w pomieszczeniu zapewniającym dobrą wentylację.**

– Aby zapobiec przegrzaniu się urządzenia, należy umieścić je w miejscu zapewniającym dobrą wentylację. Nie należy stawiać w pobliżu projektora żadnych obiektów, ponieważ mogłyby one zablokować otwory wentylacyjne. Jeśli otwory wentylacyjne zostaną zablokowane, temperatura wewnątrz urządzenia wzrośnie.

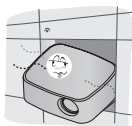

– Nie wolno umieszczać projektora na dywanie ani wykładzinie. Jeśli projektor jest wyposażony we wlotowy otwór wentylacyjny na spodzie urządzenia, nie należy go blokować; z projektora należy korzystać na równej, stabilnej powierzchni.



– Nie wolno dopuścić do przedostania się do wnętrza projektora żadnych przedmiotów, w tym skrawków papieru.



– Wokół projektora należy pozostawić odpowiednią przestrzeń (co najmniej 30 cm).



- **Nie wolno umieszczać projektora w gorącym ani wilgotnym miejscu.**
  - Nie należy umieszczać projektora w gorącym, zimnym ani wilgotnym miejscu. Informacje na temat temperatury i wilgotności w miejscu eksploatacji – patrz 57 Str..
- **Nie należy umieszczać projektora w miejscu, w którym łatwo gromadzi się kurz.**
  - Mogłoby to spowodować zagrożenie pożarowe.
- Nie należy samodzielnie zdejmować żadnych pokryw poza pokrywą obiektywu. Istnieje duże ryzyko porażenia prądem elektrycznym.
- Projektor został wyprodukowany z zastosowaniem precyzyjnej technologii. Mimo to na ekranie projektora mogą być widoczne małe czarne i/lub kolorowe (czerwone, niebieskie lub zielone) punkty. Jest to zjawisko normalne i nie stanowi wady ani usterki.
- Pilot może nie działać, gdy zainstalowana jest lampa z balastem elektronicznym lub lampa fluorescencyjna emitująca światło o trzech długościach fali. Aby móc korzystać z pilota, należy wymienić taką lampę na lampę zgodną z międzynarodowymi normami.

## Odległość projekcji i rozmiar ekranu

- 1 Umieść projektor oraz komputer lub inne źródło sygnału audio-wideo na stabilnej, poziomej powierzchni.
- 2 Umieść projektor w odpowiedniej odległości od ekranu. Rzeczywisty rozmiar obrazu zależy od odległości pomiędzy projektorem a ekranem.
- 3 Ustaw projektor tak, aby obiektyw znajdował się pod odpowiednim kątem w stosunku do ekranu. Jeśli projektor nie jest ustawiony pod właściwym kątem, obraz będzie pochylony, a jego jakość będzie słaba. Jeśli obraz na ekranie jest przekrzywiony, należy skorzystać z funkcji korekcji trapezu. (patrz strona 21)
- 4 Podłącz przewody zasilające projektora oraz podłączonych urządzeń do gniazd sieciowych.

Proporcje projekcji pionowej: 100 %

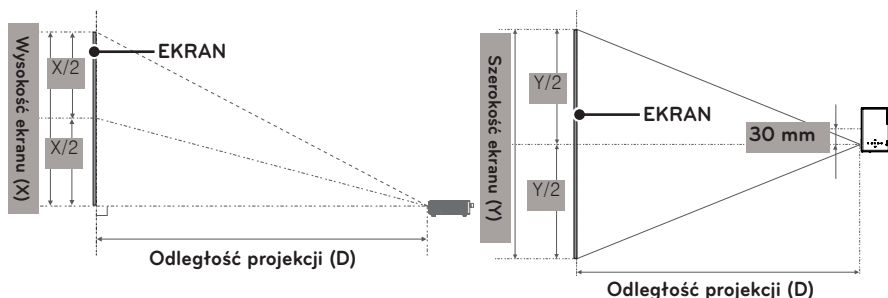

Ekran 16:10			
Rozmiar ekranu (mm)	Szerokość ekranu (Y) (mm)	Wysokość ekranu (X) (mm)	Odległość projekcji (D) (mm)
635	538	337	803
762	646	404	966
889	754	471	1130
1016	861	539	1293
1143	969	606	1456
1270	1077	673	1619
1397	1185	741	1783
1524	1292	808	1946
1651	1400	875	2109
1778	1508	943	2272
1905	1615	1010	2436
2032	1723	1077	2599
2159	1831	1145	2762
2286	1938	1212	2925
2413	2046	1279	3089
2540	2154	1347	3252

## Montaż projektora na statywie

- Projektor można zamontować na statywie. Poniżej pokazano sposób montażu projektora na statywie od aparatu.
- Podczas stabilizowania statywu zalecamy zastosowanie śruby zabezpieczającej standardowej długości, nieprzekraczającej 4,5 mm. Maksymalna dopuszczalna długość śruby zabezpieczającej to 5,5 mm. Dłuższa śruba może uszkodzić projektor.

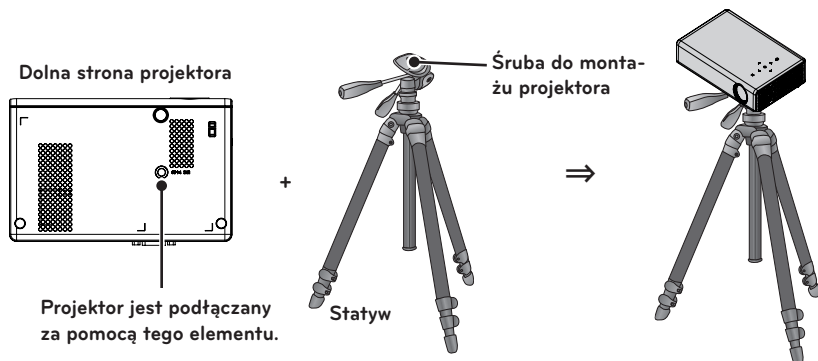

## Korzystanie z systemu zabezpieczającego Kensington

- Projektor jest wyposażony w złącze systemu zabezpieczającego Kensington znajdujące się na panelu. Kabel systemu zabezpieczającego Kensington należy podłączyć w sposób pokazany na poniższej ilustracji.
- Szczegółowe informacje na temat montażu oraz użytkowania systemu zabezpieczającego Kensington można znaleźć w instrukcji obsługi dostarczonej z systemem Kensington.
- System zabezpieczający Kensington jest wyposażeniem dodatkowym.
- O firmie Kensington

Kensington to firma, która sprzedaje systemy zabezpieczające drogie urządzenia elektroniczne, takie jak komputery i laptopy, przed kradzieżą.

Adres strony: <http://www.kensington.com>

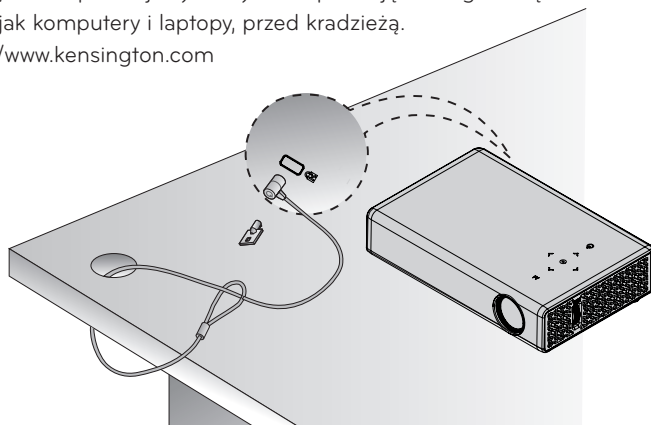



# PILOT ZDALNEGO STEROWANIA

Otwórz pokrywę komory baterii z tyłu pilota zdalnego sterowania i włóż baterie właściwego typu zgodnie z oznaczeniami ⊕ ⊖.

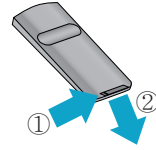

**ZASILANIE**  
Włączanie i wyłączenie projektora.

**INPUT**  
Zmiana źródła sygnału wejściowego.

**MUTE**  
Wyciszenie wszystkich dźwięków.

**VOLUME +, -**  
Regulacja głośności.

**PAGE ^, v**  
Przejdzie do poprzedniego lub następnego ekranu.

**AUTO**  
Automatyczne dostosowanie obrazu w przypadku sygnału wejściowego RGB-PC.

**BLANK**  
Włączanie i wyłączenie ekranu projektora.

**Przyciski nawigacyjne (w górę, dół, lewo i prawo)**  
Ustawianie funkcji lub przesuwanie kursora.

**OK**  
Sprawdzenie bieżącego trybu i zapisanie zmian ustawień.

**EXIT**  
Zamknięcie wszystkich menu ekranowych i powrót do trybu oglądania treści na ekranie projektora.

**↶**  
Powrót do poprzedniego poziomu menu.

**SETTINGS**  
Służy do wybierania i zamykania menu.

**Q.MENU**  
Dostęp do najczęściej wykorzystywanych funkcji.

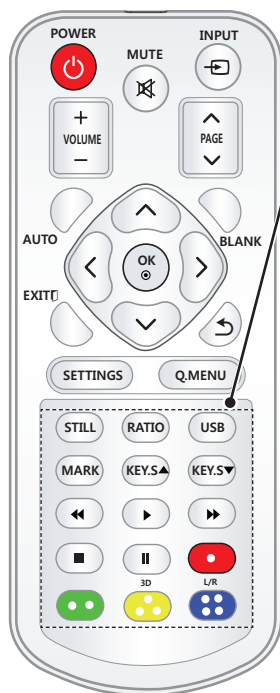
**STILL**

Zatrzymanie obrazu ruchomego.  
(Funkcja dostępna we wszystkich trybach oprócz trybu USB)

**RATIO**

Zmiana proporcji obrazu.

**USB**

Dostęp do trybu **USB**.

**MARK**

Umożliwia wybór funkcji dodatkowych.

**KEY.S ▲▼**

Dostosowanie korekcji trapezu.

**Przyciski sterowania odtwarzaniem**

Sterowanie funkcjami odtwarzania dostępnymi z poziomu menu **MOJE MEDIA**.

**3D**

Wyświetlanie obrazów w trybie 3D.

**L/R**

Przetaczanie lewego i prawego obrazu w trybie 3D.

**Kolorowe przyciski**

Dostęp do funkcji specjalnych w niektórych menu.

**UWAGA**

- Pilot zdalnego sterowania działa optymalnie w odległości poniżej 3 metrów i w promieniu 30 stopni (w lewo/prawo) od odbiornika podczerwieni.
- Aby zapewnić optymalne działanie pilota, nie należy zasłaniać czujnika zdalnego sterowania.
- Podczas transportowania pilota zdalnego sterowania w torbie należy dopilnować, by przyciski pilota nie były przyciśnięte przez projektor, kable, dokumenty ani inne akcesoria. Może to znacznie skrócić czas pracy baterii.

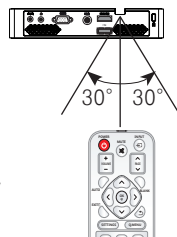

# Korzystanie z PROJEKTORA

## Wyświetlanie obrazów za pomocą projektora

### Włączanie projektora

- 1 Podłącz prawidłowo przewód zasilający.
- 2 Poczekaj chwilę i naciśnij przycisk **ZASILANIE** na pilocie zdalnego sterowania lub panelu sterowania. Wskaźnik na panelu sterowania zaświeci się.
- 3 Na ekranie Wybór języka wybierz język.
- 4 Wybierz źródło sygnału wejściowego, korzystając z przycisku **INPUT** na pilocie zdalnego sterowania.

### Ustawianie ostrości i pozycji obrazu

Gdy na ekranie pojawi się obraz, należy sprawdzić, czy jest on ostry i czy jest w całości wyświetlany na ekranie.

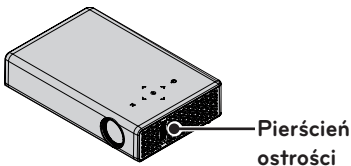

- Aby ustawić ostrość obrazu, należy obrócić pierścień ostrości.

### Wyświetlanie obrazów za pomocą projektora

- 1 W trybie czuwania naciśnij przycisk **ZASILANIE**. Projektor zostanie włączony.
- 2 Naciśnij przycisk **INPUT** i wybierz odpowiednie źródło sygnału.
- 3 Podczas oglądania projektor można obsługiwać za pomocą poniższych przycisków.

Przycisk	Opis
<b>VOL -, +</b>	Regulacja głośności.
<b>MUTE</b>	Wyciszenie wszystkich dźwięków.
<b>Q.MENU</b>	Dostęp do najczęściej wykorzystywanych funkcji. (patrz strona 22)
<b>RATIO</b>	Zmiana proporcji obrazu.
<b>Key's▲, ▼</b>	Dostosowanie korekcji trapezu. (patrz strona 21)

- 4 Aby wyłączyć projektor, naciśnij przycisk **ZASILANIE**.

## Korzystanie z dodatkowych opcji

### Dostosowywanie proporcji ekranu

Aby dostosować rozmiar obrazu, należy podczas oglądania wyświetlanego obrazu nacisnąć przycisk **RATIO**.



#### UWAGA

- W przypadku niektórych typów sygnału wejściowego część opcji może być niedostępna.
- W celu zmiany rozmiaru obrazu można również nacisnąć przycisk **Q.MENU** lub **SETTINGS**.

- **PEŁNY EKRAN:** powoduje przełączenie w tryb pełnego ekranu niezależnie od proporcji obrazu.



- **16:9:** obraz jest dopasowywany do szerokości ekranu.



- **1:1 Piksel:** obraz jest wyświetlany w oryginalnym rozmiarze bez przycinania krawędzi obrazu.



#### UWAGA

- W przypadku wybrania opcji 1:1 Piksel na krawędziach obrazu mogą pojawiać się szumy.

- **Oryginalny:** obraz jest wyświetlany w tych samych proporcjach co oryginalny obraz.



- **4:3:** obraz jest dopasowywany do proporcji 4:3.



- **Zbliżenie:** obraz jest powiększany w celu dopasowania do szerokości ekranu. Górna i dolna część obrazu mogą zostać przycięte.

- Naciśnij przycisk  $<$  lub  $>$ , aby powiększyć lub pomniejszyć obraz.
- Naciśnij przycisk  $\wedge$  lub  $\vee$ , aby przesunąć obraz.



- **Zbliżenie kinowe:** dostosowuje obraz do proporcji kinowych, czyli 2,35:1. Zakres wartości: od 1 do 16.

- Naciśnij przycisk  $<$  lub  $>$ , aby powiększyć lub pomniejszyć obraz.
- Naciśnij przycisk  $\wedge$  lub  $\vee$ , aby przesunąć obraz.



#### UWAGA

- Zbliżenie lub oddalenie obrazu może powodować jego zniekształcenie.

## Korzystanie z korekcji trapezu

Jeśli projektor nie jest ustawiony pod właściwym kątem do ekranu, funkcja korekcji trapezu dostosowuje górną i dolną szerokość obrazu, aby obraz na ekranie nie miał kształtu trapezu.

Jako że funkcja **korekcji trapezu** może spowodować pogorszenie jakości obrazu wyświetlanego na ekranie, należy korzystać z niej wyłącznie w przypadku, gdy ustawienie projektora pod optymalnym kątem nie jest możliwe.

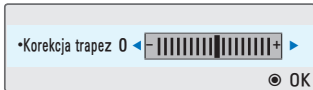

- Naciśnij przycisk **Key's▲** lub **Key's▼**, aby dostosować ekran.
  - Funkcja korekcji trapezu** może przybierać wartości od **-40** do **40**.
- Po dostosowaniu naciśnij przycisk **OK**.

## Korzystanie z listy wejść

### Korzystanie z listy wejść

- Naciśnij przycisk **INPUT**. Zostanie wyświetlona lista źródeł sygnału wejściowego.
  - Podłączone źródło sygnału wejściowego będzie wyświetlane jako pierwsze. Wejście AV / Component jest zawsze aktywne.

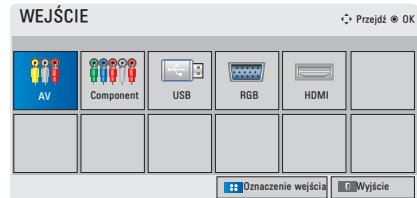

- Wybierz źródło sygnału wejściowego, korzystając z przycisku **INPUT**. Projektor może zostać przetoczony tylko w tryb podłączonego źródła sygnału wejściowego. Korzystając z przycisków **^**, **v**, **<** i **>** można przetaczać pomiędzy wszystkimi trybami sygnału wejściowego.

### Dodawanie oznaczenia wejścia

To ustawienie umożliwia wyświetlanie informacji o urządzeniach podłączonych do poszczególnych portów wejściowych.



- Naciśnij przycisk **INPUT**. Zostanie wyświetlona lista źródeł sygnału wejściowego.
- Naciśnij **NIEBIESKI** przycisk.
- Korzystając z przycisków **^** i **v**, przejdź do jednego ze źródeł sygnału wejściowego.
- Korzystając z przycisków **<** i **>**, wybierz jedno z oznaczeń wejść.

## Funkcja wyświetlania pustego ekranu

### Korzystanie z funkcji wyświetlania pustego ekranu

Ta funkcja może być przydatna w celu skupienia uwagi publiczności podczas spotkania lub szkolenia.

- 1 Naciśnij przycisk **BLANK**. Ekran przybierze kolor tła.

Istnieje możliwość zmiany koloru tła. W tym celu należy postępować zgodnie ze wskazówkami umieszczonymi w części "Wybieranie pustego obrazu".

- 2 Aby przerwać działanie funkcji wyświetlania pustego ekranu, naciśnij dowolny przycisk.

Aby tymczasowo zakryć zawartość ekranu, naciśnij przycisk **BLANK** na pilocie zdalnego sterowania.

Pamiętaj, że nie wolno zastaniać obiektywu projektora żadnymi przedmiotami, gdy urządzenie pracuje. Mogłoby to spowodować ich nagrzanie, deformację, a nawet pożar.

### Wybieranie pustego obrazu

- 1 Naciśnij przycisk **SETTINGS**.
- 2 Naciśnij przycisk  $\wedge$ ,  $\vee$ ,  $\lt$  lub  $\gt$ , aby wybrać pozycję **OPCJE**, a następnie naciśnij przycisk **OK**.
- 3 Naciśnij przycisk  $\wedge$ ,  $\vee$ ,  $\lt$  lub  $\gt$ , aby wybrać pozycję **Pusty obraz**, a następnie naciśnij przycisk **OK**.
- 4 Za pomocą przycisków  $\wedge$ ,  $\vee$  przejdź do odpowiedniego ustawienia lub opcji, a następnie naciśnij przycisk **OK**.

## Korzystanie z szybkiego menu

To menu umożliwia dostosowanie najczęściej używanych menu.

- 1 Naciśnij przycisk **Q.MENU**. Zostanie wyświetlony ekran z najczęściej używanymi menu.

- 2 Za pomocą przycisków  $\lt$  i  $\gt$  przechodź między poniższymi menu, a następnie naciśnij przycisk **OK**.

Menu	Opis
<b>Proporcje ekranu</b>	Zmiana proporcji obrazu. (patrz strona 20)
<b>Tryb obrazu</b>	Zmiana trybu obrazu. (patrz strona 44)
<b>Oszczędzanie energii</b>	Dostosowanie jasności.
<b>Czysty głos II</b>	Funkcja pozwalająca uzyskać czysty, wyraźny głos z projektora.
<b>Tryb dźwięku</b>	Menu umożliwiające dostosowanie poszczególnych opcji do aktualnych potrzeb.
<b>Drzemka</b>	Automatyczne wyłączenie projektora po upływie ustawionego czasu.
<b>Tryby projekcji</b>	Odwrocenie obrazu z projektora w pionie lub w poziomie.
<b>Nośnik USB</b>	Odtęczenie urządzenia USB.

- 3 Naciskaj przyciski  $\wedge$ ,  $\vee$ ,  $\lt$  lub  $\gt$ , aby przechodzić między tymi menu.

# ROZRYWKA

## MOJE MEDIA

### Podłączanie urządzeń pamięci masowej USB

Kartę pamięci USB należy podłączyć w sposób pokazany na poniższej ilustracji. Gdy urządzenie pamięci masowej USB zostanie podłączone, zostanie wyświetlony ekran dostosowania ustawień USB. Nie można zapisywać danych w urządzeniu pamięci masowej USB ani usuwać ich z niego.

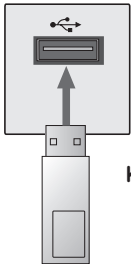

Karta pamięci  
USB

Aby odłączyć urządzenie pamięci masowej USB:

- 1 Naciśnij przycisk **Q.MENU**.
- 2 Za pomocą przycisków < i > przejdź do pozycji **Nośnik USB**, a następnie naciśnij przycisk **OK**.
- 3 Usuń **urządzenie USB**.



#### **UWAGA**

- Po odłączeniu nośnika USB nie można odczytać danych zapisanych w pamięci USB. W takim przypadku należy usunąć urządzenie pamięci masowej USB, a następnie podłączyć je ponownie.

## Porady dotyczące korzystania z

### urządzeń USB

- Rozpoznawane są tylko urządzenia pamięci masowej USB.
- Rozgałęźniki USB nie są obsługiwane.
- Urządzenia pamięci masowej USB wykorzystujące własny sterownik mogą nie zostać rozpoznane.
- Szybkość rozpoznania urządzenia USB może być różna w zależności od urządzenia.
- Jeżeli urządzenie USB nie działa, należy spróbować je odłączyć, a następnie ponownie podłączyć. Nie wolno wyłączać projektora ani odłączać urządzenia USB podczas korzystania z podłączonego urządzenia USB. Urządzenie USB lub zapisane w nim pliki mogą ulec uszkodzeniu.
- Nie należy podłączać urządzenia pamięci masowej USB, które były dostosowywane za pomocą komputera. Projektor może nie działać prawidłowo lub może nie odtwarzać plików. Należy używać urządzeń pamięci masowej USB zawierających normalne pliki muzyczne, zdjęcia, filmy lub dokumenty.
- Należy korzystać wyłącznie z urządzeń pamięci masowej USB sformatowanych w systemie plików oferowanym przez system operacyjny Windows, czyli FAT 16, FAT 32 lub NTFS. Urządzenia pamięci sformatowane w inny sposób, nieobsługiwane przez system Windows, mogą nie być rozpoznawane.
- W przypadku urządzeń USB wymagających zewnętrznego zasilania należy podłączyć zewnętrzne źródło zasilania. W przeciwnym razie urządzenie może nie zostać rozpoznane.
- Urządzenie pamięci masowej USB należy podłączyć za pomocą przewodu dostarczonego przez producenta urządzenia USB. W przypadku użycia przewodu USB innego niż dostarczony przez producenta urządzenia USB lub zbyt długiego przewodu USB urządzenie może nie zostać rozpoznane.
- Niektóre urządzenia USB mogą nie być obsługiwane lub mogą nie działać prawidłowo.
- Jeśli nazwa folderu lub pliku będzie zbyt długa, pliku lub folder może nie zostać rozpoznany.
- Pliki w urządzeniu pamięci masowej USB są uporządkowane w ten sam sposób, co w systemie Windows XP. Nazwa pliku może zawierać maksymalnie 100 angielskich znaków.
- Zaleca się wykonanie kopii zapasowej ważnych plików, ponieważ dane zapisane w pamięci USB mogą ulec uszkodzeniu. Zarządzanie danymi stanowi obowiązek użytkownika. Producent urządzenia nie odpowiada za dane.
- Zaleca się korzystanie z kart pamięci USB o pojemności nieprzekraczającej 32 GB oraz z dysków twardych USB o pojemności nieprzekraczającej 1 TB. Urządzenia o większej pojemności niż zalecana mogą nie być obsługiwane prawidłowo.
- Jeśli urządzenie pamięci masowej USB nie działa prawidłowo, należy spróbować je odłączyć, a następnie ponownie podłączyć.
- Jeżeli zewnętrzny dysk twardy USB wyposażony w funkcję oszczędzania energii nie działa, należy go wyłączyć, a następnie ponownie włączyć.
- Pamięci masowe USB o niższym standardzie niż USB 2.0 są również obsługiwane. Mogą one jednak nie działać prawidłowo w trybie listy filmów.



## LISTA FILMÓW

Menu Lista filmów umożliwia odtwarzanie filmów zapisanych w podłączonym urządzeniu USB.

### Porady dotyczące odtwarzania

#### plików wideo

- Niektóre napisy utworzone przez użytkowników mogą nie być obsługiwane.
- Niektóre znaki specjalne w napisach mogą nie być obsługiwane.
- Tagi HTML nie są obsługiwane w napisach.
- Informacje o czasie w pliku z napisami powinny być ułożone w porządku rosnącym, aby plik był prawidłowo odtwarzany.
- Nie można zmieniać rodzaju ani kolorów czcionki w napisach.
- Języki, które nie są dostępne w obszarze języków napisów, nie są obsługiwane. (patrz strona 30)
- Pliki napisów, których rozmiar przekracza 1 MB, nie są obsługiwane.
- W czasie zmiany języka audio mogą występować czasowe zakłócenia odtwarzania obrazu (zatrzymanie obrazu, szybsze odtwarzanie itp.).
- Uszkodzone pliki wideo mogą nie być odtwarzane prawidłowo lub niektóre funkcje mogą nie być dostępne.
- Pliki wideo utworzone za pomocą niektórych kodeków mogą nie być odtwarzane prawidłowo.
- W zależności od struktury pakietu audio i wideo pliku może być obsługiwany tylko dźwięk lub tylko obraz.
- Filmy o rozdzielczości wyższej niż maksymalna rozdzielczość obsługiwana dla klatki mogą nie być odtwarzane prawidłowo.
- Pliki wideo w formatach innych niż te, które zostały określone powyżej, mogą nie być prawidłowo odtwarzane.
- Przesyłanie strumieniowe plików zakodowanych przy użyciu algorytmów kompresji obrazu GMC (Global Motion Compensation) i Qpel (Quarterpel Motion Estimation) nie jest obsługiwane.
- W pliku napisów jest obsługiwanych tylko 10 000 bloków synchronizacji.
- Firma LG nie gwarantuje płynnego odtwarzania plików zakodowanych za pomocą kodeka H.264/AVC w przypadku profilu kodowania 4.1 lub wyższego.
- Kodek DTS Audio nie jest obsługiwany.
- Pliki wideo, których rozmiar przekracza 30 GB, nie są obsługiwane.
- Odtwarzanie plików wideo za pośrednictwem połączenia USB nieobstugującego trybu High Speed może nie działać prawidłowo.
- Plik wideo oraz odpowiadający mu plik z napisami muszą być zapisane w tym samym folderze. Nazwa pliku wideo oraz nazwa pliku napisów muszą być identyczne, aby napisy były prawidłowo wyświetlane.
- Podczas wyświetlania filmu z użyciem funkcji listy filmów nie można dostosować trybu obrazu.
- Jeśli w plikach wideo nie ma informacji indeksowych, tryb trików obsługuje wyłącznie funkcję ►.
- W przypadku plików wideo odtwarzanych przez sieć tryb trików działa maksymalnie z 2-krotnością zwykłej prędkości.
- Pliki wideo o nazwach zawierających znaki specjalne mogą nie być odtwarzane.

## Obsługiwane formaty plików wideo

Rozszerzenia plików	Audio/wideo	Kodek	Obsługa profilu/poziomu
.asf .wmv	Wideo	VC-1 Profil Advanced Profile	Advanced Profile @ Level 3 (np. 720p60, 1080i60, 1080p30) Obsługiwane są jedynie strumienie zgodne ze standardem SMPTE 421M VC-1.
		VC-1 Profile Simple i Main	Simple Profile @ Medium Level (np. CIF, QVGA) Main Profile @ High Level (np. 1080p30) Obsługiwane są jedynie strumienie zgodne ze standardem SMPTE 421M VC-1.
	Audio	WMA Standardowy WMA 9 Professional	
.divx .avi	Wideo	Divx3.11	
		Divx4 Divx5 Divx6	Advanced Simple Profile (720p/ 1080i)
		XViD	Advanced Simple Profile (720p/ 1080i)
	Audio	MPEG-1 Layer I,II	
		MPEG-1 Layer III (MP3)	
		Dolby Digital	
		WMA Standardowy WMA 9 Professional	
DTS	Tylko w Korei		
.mp4 .m4v	Wideo	H.264 /AVC	Main Profile @Level 4.1 High Profile@ Level 4.1 (np. 720p60, 1080i60, 1080p30)
	Audio	MPEG-4 Part 2 HE-AAC	Advanced Simple Profile (720p/ 1080i) HE-AAC-LC & HE-AAC
.mkv	Wideo	H.264 /AVC	Main Profile @Level 4.1 High Profile@ Level 4.1 (np. 720p60, 1080i60, 1080p30)
	Audio	HE-AAC Dolby Digital	HE-AAC-LC & HE-AAC
		DTS	Tylko w Korei
.ts .trp .tp	Wideo	H.264 /AVC	Main Profile @Level 4.1 High Profile@ Level 4.1 (np. 720p60, 1080i60, 1080p30)
		MPEG-2	Main Profile @ High Level (np.720p60, 1080i60)
	Audio	MPEG-1 Layer I,II	
		MPEG-1 Layer III (MP3) Dolby Digital HE-AAC	HE-AAC-LC & HE-AAC
.vob	Wideo	MPEG-1 MPEG-2	Main Profile @ High Level (np.720p60, 1080i60)
		Dolby Digital	
	Audio	LPCM MPEG-1 Layer I,II	
		MPEG-1	
.mpg .mpeg .mpe	Wideo	MPEG-1	
	Audio	MPEG-1 Layer I,II	Jedynie zgodne strumienie poprawnie skonfigurowane dla formatu TS, PS lub ES

## Obsługiwane pliki audio



No	Kodek audio	Szybkość transmisji bitów	Częstotliwość próbkowania	Uwagi
1	MP3	32 kbps - 320 kbps	32 kHz - 48 kHz	Kodek DTS Audio jest obsługiwany tylko w Korei.
2	AC3	32 kbps - 640 kbps	32 kHz, 44.1 kHz, 48 kHz	
3	MPEG	32 kbps - 448 kbps	32 kHz - 48 kHz	
4	AAC, HEAAC	24 kbps - 3844 kbps	8 kHz - 96 kHz	
5	CDDA	1.44 kbps	44.1 kHz	
6	LPCM	1.41 Mbps - 9.6 Mbps	Wielokanałowy : 44.1 kHz, 88.2 kHz / 48 kHz, 96 kHz Stereo : 176.4 kHz, 192 kHz	

## Przeglądanie listy filmów

Odtwarzanie pliku wideo zapisanego w podłączonym urządzeniu:

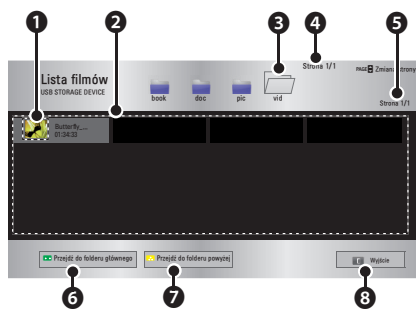





- 1 Podłącz urządzenie pamięci masowej USB.
- 2 Naciśnij przycisk **USB**.
- 3 Naciśnij przycisk  $\wedge$ ,  $\vee$ ,  $<$  lub  $>$ , aby wybrać opcję **Lista filmów**, a następnie naciśnij przycisk **OK**.
- 4 Za pomocą przycisków  $\wedge$ ,  $\vee$ ,  $<$  i  $>$  wybierz odpowiedni plik, a następnie naciśnij przycisk **OK**.



	Opis
1	<p>Miniatury</p> <p>Nieprawidłowy plik </p> <p>Nieobstugiwany plik </p>
2	Lista plików
3	Przejdźcie do wyższego poziomu.
4	Bieżąca strona / całkowita liczba stron z folderami
5	Bieżąca strona / całkowita liczba stron z plikami
6	Przejdźcie do najwyższego poziomu.
7	Przejdźcie do wyższego poziomu.
8	Wyjdźcie z menu Lista filmów.

- 5 Steruj odtwarzaniem za pomocą przycisków opisanych poniżej.



Ustawienie	Opis
	Pokazuje bieżący czas odtwarzania. Użyj przycisków $<$ i $>$ , aby przejść do przodu/ do tyłu.
	Zatrzymanie odtwarzania i powrót do menu Lista filmów.
	Powrót do normalnego odtwarzania.
	<p>Wstrzymanie odtwarzania. Jeśli w ciągu 10 minut od wstrzymania odtwarzania nie zostanie naciśnięty żaden przycisk, odtwarzanie zostanie ponownie rozpoczęte.</p> <p>  Odtwarzanie w zwolnionym tempie.</p>
	Każde naciśnięcie tego przycisku powoduje zmianę prędkości odtwarzania : x2, x4, x8, x16, x32
<b>Opcje</b>	Wyświetlenie wyskakującego okna.
<b>Ukryj</b>	Ukrycie paska odtwarzania. Naciśnij przycisk <b>OK</b> , aby wyświetlić pasek.
<b>Wyjdź</b>	Powrót do ekranu Lista filmów.

## Opcje dostępne w przypadku listy filmów

- 1 Naciśnij przycisk **Q.MENU**.
- 2 Za pomocą przycisków  $\wedge$  i  $\vee$  przejdź do odpowiedniej pozycji, a następnie naciśnij przycisk **OK**.
- 3 Używaj przycisków  $\wedge$ ,  $\vee$ ,  $<$  i  $>$ , aby skonfigurować poszczególne pozycje.

### Ustaw odtwarzanie wideo

Ustawienie	Opis
<b>Rozmiar obrazu</b>	<p><b>Wybór rozmiaru ekranu odtwarzania.</b></p> <ul style="list-style-type: none"> <li>• <b>Pełny ekran:</b> pliki są odtwarzane w trybie pełnego ekranu zgodnie z proporcjami odtwarzanego filmu.</li> <li>• <b>16:9:</b> wyświetlanie obrazu w proporcjach 16:9.</li> <li>• <b>1:1 Piksel:</b> wyświetlanie obrazu w oryginalnych proporcjach.</li> </ul>
<b>Język audio</b>	<p>Umożliwia wybór języka w przypadku plików, dla których dostępnych jest wiele ścieżek dźwiękowych. Ta opcja jest niedostępna w przypadku plików z jedną wersją ścieżki dźwiękowej.</p>

Ustawienie	Opis
<b>Język napisów</b>	<p>Napisy można włączyć lub wyłączyć.</p> <ul style="list-style-type: none"> <li>• <b>Język:</b> umożliwia wybór dowolnego z dostępnych języków.</li> <li>• <b>Strona kodowa:</b> umożliwia wybór zestawu znaków, które mają zostać użyte do wyświetlania napisów. Domyślnie napisy są wyświetlane w języku skonfigurowanym w obszarze <b>OPCJE → Język menu (Language)</b>.</li> </ul>
<b>Język napisów</b>	<ul style="list-style-type: none"> <li>• <b>Prędkość:</b> umożliwia dostosowania prędkości wyświetlania napisów w krokach co 0,5 sekundy, jeśli napisy nie są zsynchronizowane z filmem.</li> <li>• <b>Pozycja:</b> pozwala zmienić miejsce wyświetlania napisów.</li> <li>• <b>Rozmiar:</b> umożliwia zmianę wielkości czcionki napisów.</li> </ul>
<b>Powtórzenie</b>	<p>Włączenie/wyłączenie funkcji powtarzania. Po wyłączeniu tej opcji sąsiadujące pliki, których nazwy są podobne, mogą być odtwarzane jeden po drugim.</p>

- Język napisów

Język napisów	Język
Łac.1	Angielski, hiszpański, francuski, niemiecki, włoski, szwedzki, fiński, holenderski, portugalski, duński, rumuński, norweski, albański, gaelicki, walijski, irlandzki, kataloński, walencki
Łac.2	Bośniacki, polski, chorwacki, czeski, słowacki, słoweński, serbski, węgierski
Łac.4	Estoński, łotewski, litewski
Cyrylica	Bułgarski, macedoński, rosyjski, ukraiński, kazachski
Grecki	Grecki
Turecki	Turecki
Hebrajski	współczesny hebrajski
chiński	Chiński uproszczony
Koreański	Koreański
Arabski	Arabski

### Ustawienia w menu OBRAZ

To menu umożliwia dostosowanie ustawień obrazu wideo.

(Patrz „Ustawienia w menu OBRAZ” na stronie 44.)

### Ustawienia w menu AUDIO

To menu umożliwia dostosowanie ustawień dźwięku.

(Patrz „Ustawienia w menu AUDIO” na stronie 48.)

## Rejestrowanie urządzenia za pomocą kodu DivX

Sprawdź kod DivX. Więcej informacji o procedurze rejestracji zamieszczono na stronie [www.divx.com/vod](http://www.divx.com/vod). Po ukończeniu procedury rejestracji urządzenie będzie mogło odtwarzać treści DivX VOD chronione kodem DivX DRM.

- 1 Na ekranie menu głównego przejdź do pozycji **OPCJE** i wybierz pozycję **DivX(R) VOD**.

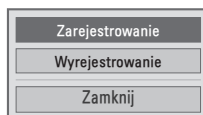

- 2 Za pomocą przycisków  $\wedge$  i  $\vee$  przejdź do pozycji **Zarejestrowanie**, a następnie naciśnij przycisk **OK**.

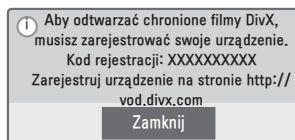

- 3 Sprawdź **kod rejestracji DivX**.

### ! UWAGA

- Nie należy korzystać z kodów rejestracji DivX przypisanych do innych urządzeń. Pamiętaj, aby korzystać z kodu rejestracji DivX przypisanego do tego urządzenia.
- Pliki wideo lub audio, które nie zostały skonwertowane za pomocą standardowego kodeka DivX, mogą być uszkodzone lub nie zostać odtworzone.

## Wyrejestrowywanie kodu DivX

Funkcję DivX DRM można wyłączyć, używając kodu wyrejestrowania DivX.

- 1 Na ekranie menu głównego przejdź do pozycji **OPCJE** i wybierz pozycję **DivX(R) VOD**.
- 2 Za pomocą przycisków  $\wedge$  i  $\vee$  przejdź do pozycji **Wyrejestrowanie**, a następnie naciśnij przycisk **OK**.

Twoje urządzenie jest już zarejestrowane.  
Czy na pewno chcesz wyrejestrować urządzenie?



**i** Kod wyrejestrowania: \*\*\*\*\*  
Wyrejestruj urządzenie na stronie <http://vod.divx.com>  
Czy chcesz kontynuować rejestrowanie?

- 3 Wybierz opcję **Tak**.



### UWAGA

- Czym jest funkcja DRM [Digital Rights Management]? Jest to technologia i usługa zapobiegająca nielegalnemu korzystaniu z treści cyfrowych w celu ochrony praw i interesów właścicieli praw autorskich. Pliki można odtwarzać po zweryfikowaniu licencji, na przykład drogą internetową.

## LISTA ZDJĘĆ

To menu umożliwia wyświetlanie zdjęć zapisanych w podłączonym urządzeniu.

### Obsługiwane pliki zdjęć

#### ZDJĘCIA (\*.JPEG)

Tryb podstawowy: od 64 x 64 piksele (szer. x wys.) do 15360 x 8640 pikseli (szer. x wys.)



Tryb progresywny: od 64 x 64 piksele (szer. x wys.) do 1920 x 1440 pikseli (szer. x wys.)

- Obsługiwane są wyłącznie pliki JPEG.
- Nieobsługiwane pliki są wyświetlane w formie ikony.
- W przypadku plików uszkodzonych lub o nieobsługiwanych formatach wyświetlane są komunikaty o błędach.
- Uszkodzone pliki mogą być nieprawidłowo wyświetlane.
- Wyświetlenie plików o wysokiej rozdzielczości w trybie pełnoekranowym może wymagać nieco dłuższego czasu.

### Przeglądanie listy zdjęć

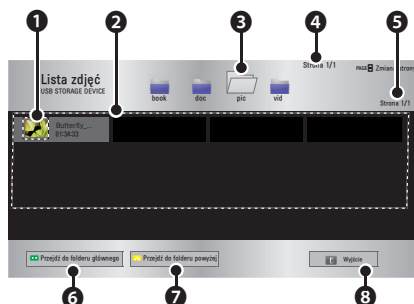
- 1 Podłącz urządzenie pamięci masowej USB.
- 2 Naciśnij przycisk **USB**.
- 3 Naciśnij przycisk  $\wedge$ ,  $\vee$ ,  $<$  lub  $>$ , aby wybrać opcję **Lista zdjęć**, a następnie naciśnij przycisk **OK**.
- 4 Za pomocą przycisków  $\wedge$ ,  $\vee$ ,  $<$  i  $>$  wybierz odpowiedni plik, a następnie naciśnij przycisk **OK**.



	Opis
1	Miniatury Nieprawidłowy plik  Nieobsługiwany plik 
2	Lista plików
3	Przejdź do wyższego poziomu.
4	Bieżąca strona / całkowita liczba stron z folderami
5	Bieżąca strona / całkowita liczba stron z plikami
6	Przejdź do najwyższego poziomu.
7	Przejdź do wyższego poziomu.
8	Wyjście



5 Steruj odtwarzaniem za pomocą przycisków opisanych poniżej.



Ustawienie	Opis
	Wybór poprzedniego lub następnego zdjęcia.
<b>Pokaz sl.</b>	<p>Wszystkie zdjęcia są wyświetlane w formie pokazu slajdów.</p> <ul style="list-style-type: none"> <li>Aby określić czas wyświetlania poszczególnych plików, należy skorzystać z menu Opcje → Ustaw widok zdjęć.</li> </ul>
<b>BGM</b>	<p>Ta opcja pozwala odtwarzać muzykę podczas wyświetlania zdjęć w pełnym formacie.</p> <ul style="list-style-type: none"> <li>Aby ustawić funkcję BGM, skorzystaj z menu Opcje → Ustaw widok zdjęć.</li> </ul>
	<p>Obracanie zdjęć.</p> <ul style="list-style-type: none"> <li>Powoduje obrócenie zdjęcia o 90°, 180°, 270° i 360° zgodnie z kierunkiem wskazówek zegara.</li> <li>Nie można obracać zdjęć, których szerokość jest większa niż najwyższa obsługiwana rozdzielczość w pionie.</li> </ul>

Ustawienie	Opis
	Przyciski nawigacyjne umożliwiają przechodzenie między ekranami. Naciśnij niebieski przycisk, aby powiększyć obraz.
	Umożliwia korzystanie z trybu Oszczędzanie energii.
<b>Opcje</b>	Zostanie wyświetlone wyskakujące okno.
<b>Ukryj</b>	<p>Pozwala ukryć menu w trybie pełnoekranowym.</p> <ul style="list-style-type: none"> <li>Aby zobaczyć menu, naciśnij przycisk OK na pilocie zdalnego sterowania.</li> </ul>
<b>Wyjście</b>	Wyjście z trybu pełnoekranowego wyświetlania zdjęć.

## Opcje dostępne w przypadku

### listy zdjęć

- 1 Naciśnij przycisk **Q.MENU**.
- 2 Za pomocą przycisków  $\wedge$  i  $\vee$  przejdź do odpowiedniej pozycji, a następnie naciśnij przycisk **OK**.
- 3 Użyj przycisków  $\wedge$ ,  $\vee$ ,  $\langle$  i  $\rangle$ , aby skonfigurować poszczególne pozycje.

### Ustaw widok zdjęć

Ustawienie	Opis
Szybkość sl.	Wybór szybkości przełączenia między kolejnymi slajdami.
BGM (muzyka w tle)	Wybór folderu zawierającego pliki muzyczne odtwarzane jako muzyka w tle. <ul style="list-style-type: none"> <li>• Podczas odtwarzania muzyki w tle nie można zmienić folderu z muzyką.</li> <li>• Jako muzykę w tle można wybrać tylko folder z tego samego urządzenia co zdjęcia.</li> </ul>

### Ustawienia w menu OBRAZ

To menu umożliwia dostosowanie ustawień obrazu wideo.  
(Patrz „Ustawienia w menu OBRAZ” na stronie 44.)

### Ustawienia w menu AUDIO

To menu umożliwia dostosowanie ustawień dźwięku.  
(Patrz „Ustawienia w menu AUDIO” na stronie 48.)

## LISTA MUZYKI

Urządzenie umożliwia odtwarzanie plików audio zapisanych w podłączonym urządzeniu.

### Obsługiwane pliki muzyczne

\*.MP3

Szybkość transmisji bitów: od 32 kb/s do 320 kb/s

- Częstotliwość próbkowania MPEG1 Layer 3: 32 kHz, 44,1 kHz, 48 kHz
- Częstotliwość próbkowania MPEG2 Layer 3: 16 kHz, 22,05 kHz, 24 kHz

### Przeglądanie listy muzyki



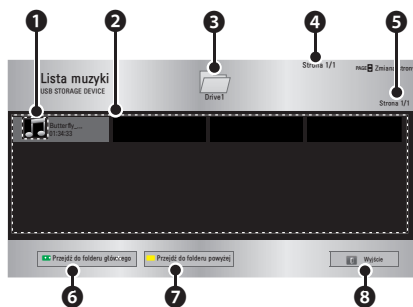

- 1 Podłącz urządzenie pamięci masowej **USB**.
- 2 Naciśnij przycisk **USB**.
- 3 Naciśnij przycisk  $\wedge$ ,  $\vee$ ,  $\langle$  lub  $\rangle$ , aby wybrać opcję **Lista muzyki**, a następnie naciśnij przycisk **OK**.
- 4 Za pomocą przycisków  $\wedge$ ,  $\vee$ ,  $\langle$  i  $\rangle$  wybierz odpowiedni plik, a następnie naciśnij przycisk **OK**.

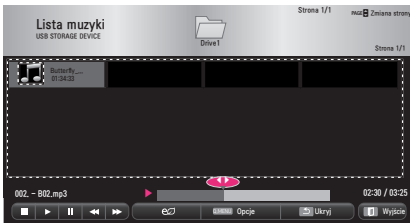

	Opis	
❶	Miniatury	
	Nieprawidłowy plik	
	Nieobstugiwany plik	
❷	Lista plików	
❸	Przejdźcie do wyższego poziomu.	
❹	Bieżąca strona / całkowita liczba stron z folderami	
❺	Bieżąca strona / całkowita liczba stron z plikami	
❻	Przejdźcie do najwyższego poziomu.	
❼	Przejdźcie do wyższego poziomu.	
❽	Wyjście	

5 Steruj odtwarzaniem za pomocą przycisków opisanych poniżej.



Ustawienie	Opis
	Zmiana miejsca odtwarzania.
	Zatrzymanie odtwarzania.
	Powrót do normalnego odtwarzania.
	Wstrzymanie odtwarzania.
	Odtworzenie poprzedniego/następnego pliku.

Ustawienie	Opis
	Korzystanie z trybu Oszczędzanie energii.
Opcje	Konfiguracja opcji menu Lista muzyki.
Ukryj	<b>Ukrycie paska odtwarzania.</b> <ul style="list-style-type: none"> <li>Naciśnij przycisk <b>OK</b>, aby wyświetlić pasek odtwarzania.</li> </ul>
Wyjście	Powrót do ekranu <b>Lista muzyki</b> .

### Opcje dostępne w przypadku listy muzyki

- Naciśnij przycisk **Q.MENU**.
- Za pomocą przycisków  $\wedge$  i  $\vee$  przejdź do odpowiedniej pozycji, a następnie naciśnij przycisk **OK**.
- Użyj przycisków  $\wedge$ ,  $\vee$ ,  $<$  i  $>$ , aby skonfigurować poszczególne pozycje.

### Ustawienia widoku muzyki

Ustawienie	Opis
Powtarzanie	Wybór opcji powtarzania.
Losowo	Wybór odtwarzania losowego.

### Ustawienia w menu AUDIO

To menu umożliwia dostosowanie ustawień dźwięku.

(Patrz „Ustawienia w menu AUDIO” na stronie 48.)

## PRZEGLĄDARKA PLIKÓW

To menu umożliwia wyświetlanie plików dokumentów zapisanych w podłączonym urządzeniu.

### Obsługiwane formaty plików

XLS, DOC, PPT, TXT, XLSX, PPTX, DOCX, PDF, Microsoft Office 97/ 2000/ 2002/ 2003/ 2007

Adobe PDF 1.0/ 1.1/ 1.2/ 1.3/ 1.4

- Przeglądarka plików dostosowuje układ dokumentu, więc może on wyglądać inaczej niż na komputerze.
- W przypadku dokumentów zawierających obrazy rozdzielczość może wyglądać na niższą w czasie procesu dostosowywania układu.
- Jeżeli dokument ma dużą objętość lub wiele stron, czas jego ładowania może być dość długi.
- Nieobstugiwanie czcionki mogą zostać zastąpione innymi.
- Przeglądarka plików może nie otwierać się w przypadku dokumentów programu Microsoft Office zawierających obrazy o wysokiej rozdzielczości. W takim wypadku należy zmniejszyć rozmiar pliku, zapisać go w urządzeniu pamięci masowej USB i ponownie uruchomić przeglądarkę lub podłączyć komputer do projektora i otworzyć plik w komputerze.

### Przeглядanie plików za pomocą przeglądarki

- 1 Podłącz urządzenie pamięci masowej USB.
- 2 Naciśnij przycisk **USB**.
- 3 Naciśnij przycisk  $\wedge$ ,  $\vee$ ,  $<$  lub  $>$ , aby wybrać opcję **Przeglądarka plików**, a następnie naciśnij przycisk **OK**.
- 4 Za pomocą przycisków  $\wedge$ ,  $\vee$ ,  $<$  i  $>$  wybierz odpowiedni plik, a następnie naciśnij przycisk **OK**.

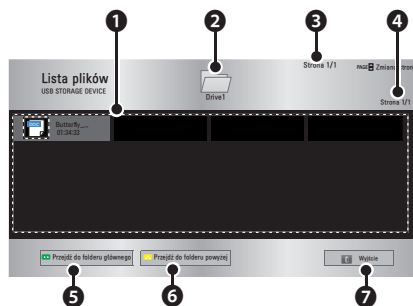

	Opis
1	Lista plików
2	Przejdźcie do wyższego poziomu.
3	Bieżąca strona / całkowita liczba stron z folderami
4	Bieżąca strona / całkowita liczba stron z plikami
5	Przejdźcie do najwyższego poziomu.
6	Przejdźcie do wyższego poziomu.
7	Wyjście

5 Steruj odtwarzaniem za pomocą przycisków opisanych poniżej.

- Kliknij polecenie **Go Page**. Zostanie wyświetlone wyskakujące okno wyboru numeru strony.
- Aby przejść do wybranej strony, wprowadź jej numer.
- Naciśnij przycisk regulacji głośności, aby powiększyć lub pomniejszyć.
  1. Naciśnij przycisk **OK**.
  2. Naciśnij przycisk strzałki **w górę/w dół/w lewo/w prawo**, aby przejść do opcji Przejdź do strony lub Zbliżenie.

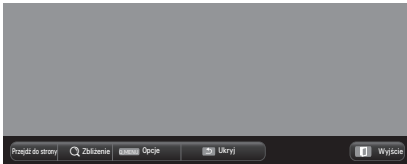

Ustawienie	Opis
<b>Przejdź do strony</b>	Przejdźcie do odpowiedniej strony. Za pomocą przycisków strzałek w górę/w dół/w lewo/w prawo wybierz stronę, a następnie naciśnij przycisk <b>OK</b> .
<b>Zbliżenie</b>	Umożliwia wyświetlenie zdjęcia w trybie pełnoekranowym lub w rozmiarze oryginalnym.
<b>Opcje</b>	Konfigurowanie opcji przeglądarki plików.
<b>Ukryj</b>	Ukrycie menu. <ul style="list-style-type: none"> <li>• Naciśnij przycisk <b>SETTINGS</b>, aby wyświetlić je.</li> </ul>
<b>Wyjście</b>	Powrót do ekranu przeglądarki plików.

## Ustawienia widoku plików

Ustawienie	Opis	
<b>Ładowanie pojedynczej strony</b>	Wł.	Strony są ładowane i wyświetlane pojedynczo. Początkowy czas ładowania jest krótki, ale strony zawierające dużo treści mogą być wyświetlane wolno.
	Wył.	Wszystkie strony pliku są ładowane do pamięci przed rozpoczęciem ich wyświetlania. Początkowy czas ładowania jest długi, ale po jego zakończeniu można szybko wyświetlać różne strony pliku. Jeśli plik jest zbyt duży, załadowanie wszystkich stron może się nie powieść.
<b>Jakość obrazu</b>	Pozwala ustawić jakość obrazu w dokumencie. Istnieją trzy dostępne opcje jakości obrazu: Wysoka, Średnia, Niska. Im wyższa jakość obrazu, tym dłuższy czas wyświetlania.	
<b>Wyrównanie dokumentu</b>	Wybór wstępnej metody wyrównania dokumentu.	

Ustawienia widoku plików są traktowane jako domyślne, więc zamknięcie aktualnie otwartego dokumentu spowoduje zastosowanie w nowym dokumencie zmian, jeżeli zostały wprowadzone.

# FUNKCJA 3D

Technologia 3D polega na wyświetlaniu różnych klatek dla prawego i lewego oka, dzięki czemu powstaje złudzenie głębi obrazu.

## Przed rozpoczęciem oglądania obrazu 3D

### Podczas oglądania obrazu 3D

#### **⚠ OSTRZEŻENIE**

- Oglądanie obrazu trójwymiarowego przez dłuższy czas przy nadmiernym zbliżeniu do ekranu może powodować rozmazane widzenie.
- Oglądanie przez dłuższy czas wyświetlanych za pomocą projektora obrazów lub ekranu gry przy użyciu okularów 3D może powodować zawroty głowy i zmęczenie oczu.
- Kobiety w ciąży, osoby starsze, osoby pod wpływem alkoholu i inni substancji psychoaktywnych i osoby z chorobami serca lub z mocnymi skłonnościami do choroby lokomocyjnej nie powinny oglądać obrazów 3D.
- Podczas oglądania obrazów 3D można doznać wrażenia, że oglądany obraz jest realny.
- Należy zadbać, aby podczas oglądania obrazów 3D w pobliżu nie było przedmiotów delikatnych lub ustawionych niestabilnie.
- Podczas oglądania obrazów 3D można instynktownie próbować odsunąć się od wyświetlanego obrazu, co może stać się przyczyną urazów, dlatego też należy zachować szczególną ostrożność.
- Dzieci w wieku do 5 lat nie powinny oglądać obrazów 3D. Ich oglądanie może być szkodliwe dla rozwoju organów wzroku.

- **Ostrzeżenie dotyczące ryzyka ataku epilepsji**

- Niektóre osoby mogą doznać ataku epilepsji lub innych nietypowych symptomów w wyniku wystawienia na migotanie światła lub określone wzorce w grach wideo lub filmach. Jeśli wśród członków rodziny wystąpiła epilepsja lub innego rodzaju ataki, przed rozpoczęciem oglądania obrazów 3D należy skonsultować się z lekarzem.

W przypadku wystąpienia któregośkolwiek z wymienionych objawów podczas oglądania obrazu 3D, należy niezwłocznie zaprzestać oglądania obrazów trójwymiarowych i odpocząć.

- **Zawroty głowy, drżenie gałek ocznych lub mięśni twarzy, niekontrolowane ruchy, skurcze, utrata przytomności, dezorientacja, zaburzenia poczucia kierunku lub nudności. Jeśli objawy nie ustąpią, należy skonsultować się z lekarzem.**

- Ryzyko wystąpienia ataku epilepsji można zmniejszyć, stosując następujące środki zapobiegawcze:
  - Robienie przerw (5 – 15 minut) co godzinę oglądania

- – Korzystania z okularów korekcyjnych podczas oglądania obrazu 3D w przypadku różnej wady wzroku w oku prawym i lewym
  - Dostosowanie pozycji, aby obraz 3D znajdował się dokładnie na przeciwko, na poziomie oczu
  - Przerwanie oglądania obrazu 3D w przypadku wystąpienia bólu głowy, zmęczenia lub zawrotów głowy
  - Powstrzymanie się od oglądania obrazów 3D w przypadku zmęczenia lub złego samopoczucia

### PRZESTROGA

- Szczególną uwagę należy zwracać na oglądanie obrazu trójwymiarowego przez dzieci.

### Podczas oglądania obrazu 3D

- Podczas oglądania obrazu 3D należy zachować optymalny kąt patrzenia i odległość.
- W przypadku oglądania obrazów 3D pod kątem innym niż optymalny lub w odległości innej niż optymalna efekt 3D może nie być widoczny. Obrazów 3D nie można oglądać w pozycji leżącej.
- Podczas inicjalizacji projektora po jego włączeniu obrazy dla lewego i prawego oka mogą nakładać się na siebie. Proces optymalizacji może trochę potrwać.
- Po odwróceniu wzroku od ekranu i ponownym spojrzeniu na obraz 3D może minąć trochę czasu, zanim efekt 3D znów zacznie być widoczny.
- W przypadku oglądania obrazu 3D przy świetle fluorescencyjnym z lampy o trzech długościach fal (50 Hz – 60 Hz) lub w pobliżu okna mogą występować lekkie drgania obrazu. W takim przypadku zalecane jest zastąpienie okna lub zmniejszenie natężenia światła.
- Należy używać okularów 3D typu DLP-LINK (DLP Ready).
- Uzyskanie obrazu 3D może nie być możliwe, jeśli pomiędzy projektorem a okularami znajduje się przeszkoda.
- Ustaw projektor 3D jak najdalej od innych urządzeń.

### Przed korzystaniem z okularów 3D należy

#### zapoznać się z następującymi informacjami:

- Nie należy używać okularów 3D zamiast okularów tradycyjnych, przeciwśonecznych ani ochronnych.
  - Nieprzestrzeganie tego zalecenia może spowodować uraz oczu.
- Okularów 3D nie należy przechowywać w bardzo wysokich ani bardzo niskich temperaturach. Grozi to ich zniekształceniem. Nie wolno używać zniekształconych okularów.
- Okularów 3D nie wolno upuścić ani narażać na kontakt z innymi przedmiotami.
  - Może to spowodować uszkodzenie produktu.
- Soczewki w okularach 3D można łatwo zarysować. Okulary należy czyścić czystą, miękką szmatką.
  - Częściczki znajdujące się na szmatce mogą spowodować zarysowania.
- Powierzchni soczewek okularów 3D nie wolno czyścić za pomocą ostrych narzędzi ani środków chemicznych.
  - W przypadku zarysowania soczewek obrazy 3D mogą nie być wyświetlane prawidłowo.
- Należy korzystać z okularów 3D zatwierdzonych przez firmę LG Electronics.

## Wymagania dotyczące oglądania obrazu 3D

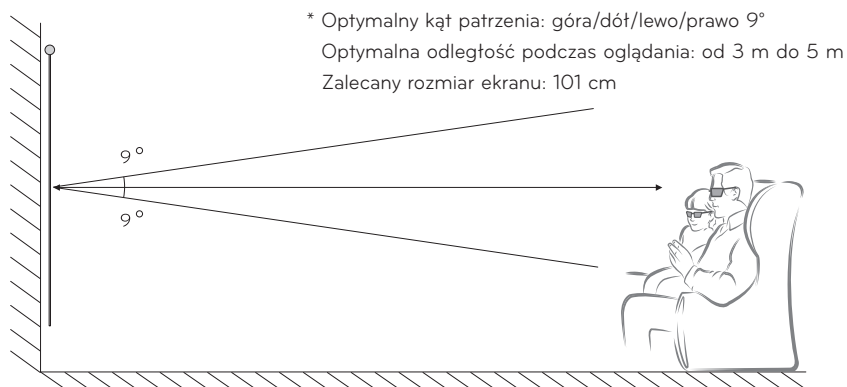

- \* Obrazy 3D zasadniczo powinny się wyświetlać wyłącznie w ciemnych pomieszczeniach.
- \* Przed korzystaniem z trybu 3D należy wybrać w menu Oszczędzanie energii opcję Minimalne.



### UWAGA

- Intensywność światła odbijającego się od ekranu ma wpływ na proces parowania z okularami DLP-LINK.  
 W związku z tym proces parowania z okularami DLP-LINK może nie przebiegać prawidłowo, jeśli światło odbijające się od ekranu nie jest wystarczająco jasne. Taka sytuacja może mieć miejsce w przypadku jasnego otoczenia, korzystania z dużego ekranu lub wybrania maksymalnego poziomu trybu oszczędzania energii.
- Niektóre menu mogą nie działać podczas odtwarzania obrazu trójwymiarowego.
- Obrazy 3D będą prawidłowo odtwarzane jedynie w przypadku, gdy w projektorze wybrany zostanie format obrazu 3D.



## 1 Sprawdź, czy komputer spełnia minimalne wymagania systemowe. Minimalne wymagania są następujące:

Microsoft® Windows® XP, Vista 32/64 bit, Windows 7 32/64 bit

Procesor Intel® Core 2 Duo, AMD Athlon™ X2 lub szybszy

Więcej niż 1 GB pamięci systemowej (zalecane: 2 GB)

Co najmniej 100 MB wolnego miejsca

Oprogramowanie DirectX 9 lub nowsze

Karta graficzna powinna obsługiwać częstotliwość pionową 120 (Hz).

Zalecane wymagania dotyczące karty graficznej

- Procesor graficzny o szybkości co najmniej 700 MHz
- Co najmniej 512 MB pamięci

- Można korzystać z laptopa z wymienionymi wyżej mikroukładami, ale jego działanie może nie być prawidłowe.

## 2 Ustaw wyjściowy sygnał wideo na XGA 120 Hz i odtwórz plik wideo, używając odtwarzacza plików wideo z obsługą sygnału wyjściowego obrazu 3D.

Sygnał wyjściowy obrazu 3D obsługują następujące odtwarzacze wideo:

Stereoscopic Player, nVidia 3D Vision i TriDef 3D.

Więcej informacji na temat poszczególnych odtwarzaczy można znaleźć na ich stronach internetowych:

[www.3dtv.com](http://www.3dtv.com)

[www.nvidia.co.kr](http://www.nvidia.co.kr)

[www.tridef.com](http://www.tridef.com)

## Korzystanie z okularów typu DLP-LINK (DLP-Ready)

- 1 Podczas oglądania obrazu 3D z projektora naciśnij przyciski na okularach.
- 2 Po naciśnięciu przycisku okulary zaczną migotać, sygnalizując konieczność przeprowadzenia synchronizacji z obrazem 3D.  
(Migotanie to charakterystyczny tryb działania okularów typu DLP-LINK. Zachowanie okularów może różnić się w zależności od typu okularów).
- 3 Jeśli podczas oglądania obrazu 3D okulary zaczną migotać lub wystąpią problemy, należy najpierw wyłączyć światło w pomieszczeniu, aby je zaciemnić. Wszelkie pytania dotyczące okularów należy kierować do sprzedawcy projektora.

### Obsługiwane formaty sygnału 3D

WEJŚCIE	Sygnał	Rozdzielczość	Częstotliwość pionowa (Hz)	Obsługiwane formaty 3D
HDMI	XGA	1024 x 768	120	Frame Sequential / Frame Alternative
RGB-PC	XGA	1024 x 768	120	Frame Sequential / Frame Alternative

- Rozdzielczość obsługiwana w trybie 3D to 1024 x 768 (sygnał HDMI i RGB).
- Niektóre menu mogą nie działać w przypadku sygnału wejściowego o częstotliwości 120 Hz.







## Oglądanie obrazów 3D

- 1 Odtwórz obsługiwane tytuły 3D.
- 2 Tryb RGB: przed rozpoczęciem oglądania obrazów 3D naciśnij przycisk „**AUTO**” na pilocie zdalnego sterowania.
- 3 Naciśnij przycisk **3D**.
- 4 Podczas oglądania obrazu 3D z projektora naciśnij przyciski na okularach.
- 5 Naciśnij przycisk **L/R**, aby przetączyć kierunek odtwarzania obrazu. Wybierz ekran z lepszą jakością obrazu 3D.
  - Naciśnięcie przycisku **3D** podczas oglądania spowoduje powrót do trybu 2D.
- 6 Jeśli obraz w trybie 2D jest wyświetlany w proporcjach ekranu 16:9, obraz 3D także będzie wyświetlany z zachowaniem tych proporcji. W przypadku proporcji innych niż 16:9 obraz 3D jest wyświetlany w proporcjach 4:3.
  - Nie można zmienić rozmiaru ekranu dla obrazów 3D.

# DOSTOSOWYWANIE USTAWIENÍ

## Menu USTAWIENIA

- 1 Naciśnij przycisk **SETTINGS**.
- 2 Za pomocą przycisków  $\wedge$ ,  $\vee$ ,  $\lt$  i  $\gt$  wybierz odpowiednią pozycję i naciśnij przycisk **OK**.
- 3 Za pomocą przycisków  $\wedge$ ,  $\vee$ ,  $\lt$  i  $\gt$  skonfiguruj odpowiednią pozycję i naciśnij przycisk **OK**.
- 4 Po zakończeniu naciśnij przycisk **EXIT**.

Menu		Opis
	<b>OBRAZ</b>	Dostosowanie jakości obrazu w celu uzyskania optymalnych wrażeń.
	<b>AUDIO</b>	Dostosowanie jakości dźwięku oraz poziomu jego głośności.
	<b>CZAS</b>	Funkcje związane z czasem.
	<b>OPCJE</b>	Dostosowanie ogólnych ustawień.
	<b>WEJŚCIE</b>	Wybór źródła sygnału wejściowego.
	<b>MOJE MEDIA</b>	Dostęp do plików zdjęć, muzyki, filmów i dokumentów.

## Ustawienia w menu OBRAZ

- 1 Naciśnij przycisk **SETTINGS**.
- 2 Naciśnij przycisk  $\wedge$ ,  $\vee$ ,  $\langle$  lub  $\rangle$ , aby wybrać pozycję **OBRAZ**, a następnie naciśnij przycisk **OK**.
- 3 Za pomocą przycisków  $\wedge$ ,  $\vee$ ,  $\langle$  i  $\rangle$  skonfiguruj odpowiednią pozycję i naciśnij przycisk **OK**.
  - Aby powrócić do poprzedniego menu, naciśnij przycisk  $\curvearrowright$ .
- 4 Po zakończeniu naciśnij przycisk **EXIT**.

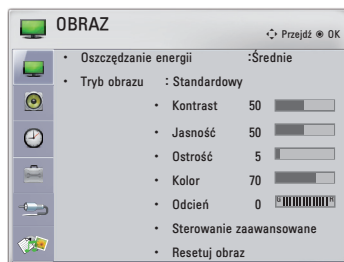

Poniżej opisano dostępne ustawienia obrazu.

Ustawienie	Opis	
<b>Oszczędzanie energii</b>	Zmniejszenie zużycia energii przez odpowiednie dostosowanie jasności ekranu.	
<b>Tryb obrazu</b>	Umożliwia wybór jednego z predefiniowanych zbiorów ustawień obrazu albo samodzielne dostosowanie opcji dla każdego trybu w celu uzyskania najlepszej jakości wyświetlania obrazu. W każdym trybie można dostosować ustawienia zaawansowane.	
	<b>Tryb</b>	
	<b>Żywy</b>	Poprawienie strony wizualnej filmu. Zapewnia krystalicznie czysty obraz poprzez zwiększenie kontrastu, jasności i ostrości.
	<b>Standardowy</b>	Wyświetla obraz o normalnym poziomie kontrastu, jasności i ostrości.
	<b>Film</b>	Optymalizacja obrazu pod kątem filmów.
	<b>Sport</b>	Optymalizacja obrazu pod kątem programów sportowych poprzez uwypuklenie kolorów podstawowych i dynamicznych akcji.
	<b>GRA</b>	Optymalizacja obrazu pod kątem gier pełnych dynamicznych akcji.
<b>Ekspert</b>	Dostosowanie szczegółowych ustawień obrazu.	
<b>KONTRAST</b>	Zwiększanie i zmniejszanie gradientu sygnału wideo.	
<b>JASNOŚĆ</b>	Dostosowanie podstawowego poziomu sygnału wideo w celu rozjaśnienia lub przyciemnienia obrazu.	

Ustawienie	Opis	
<b>Ostrość</b>	Regulacja poziomu ostrości krawędzi między jasnymi a ciemnymi obszarami obrazu. Im niższy poziom, tym bardziej miękkie kontury obrazu.	
<b>Kolor</b>	Regulacja intensywności wszystkich kolorów.	
<b>Odcień</b>	Regulacja równowagi między poziomami czerwieni i zieleni.	
<b>Ustawienia zaawansowane</b>	Dostosowanie zaawansowanych ustawień.	
<b>Resetuj obraz</b>	Przywracanie domyślnych wartości opcji we wszystkich trybach.	
<b>Rozmiar obrazu</b>	Zmiana proporcji obrazu.	
<b>Kreator obrazu II</b>	Postępując zgodnie z instrukcjami, można za pomocą pilota zdalnego sterowania z łatwością dostosować jakość obrazu do technicznych standardów bez konieczności korzystania z drogich urządzeń do dostosowywania wzorców i bez pomocy specjalisty.	
<b>Ekran</b>	Dostosowanie jakości obrazu w przypadku sygnału wejściowego RGB-PC.	
	<b>Opcje</b>	
	<b>Rozdzielczość</b>	Dostępne rozdzielczości: 768 (1024 x 768/ 1280 x 768/ 1360 x 768, 60 Hz) oraz 1050 (1400 x 1050/ 1680 x 1050, 60 Hz).
	<b>Auto. konfiguracja</b>	<p>Optymalizacja jakości obrazu dzięki automatycznej kalibracji rozbieżności w poziomej szerokości ekranu oraz drgań obrazu spowodowanych przez niezgodność wewnętrznych ustawień projektora i różnych sygnałów wideo z komputera.</p> <ul style="list-style-type: none"> <li>• Tę funkcję można uruchomić także przy użyciu przycisku <b>AUTO</b> na pilocie zdalnego sterowania.</li> </ul>
	<b>Pozycja</b>	Przesunięcie obrazu w <i>górze/w dół/w lewo/w prawo</i> .
	<b>Rozmiar</b>	Zmiana rozmiaru ekranu.
	<b>Faza</b>	Pozwala uzyskać wyraźniejszy obraz poprzez eliminację poziomych zniekształceń.
	<b>Reset ustawień fabr.</b>	Przywrócenie wszystkich domyślnych ustawień fabrycznych.

## Ustawienia zaawansowane

Ustawienie	Opis
<b>Kontrast dynamiczny</b>	Dostosowanie poziomu kontrastu przez dopasowanie go do jasności ekranu.
<b>Kolor dynamiczny</b>	Dostosowanie kolorów, dzięki czemu wyglądają one bardziej naturalnie.
<b>Clear White</b>	Rozjaśnia i wyostrza białe obszary ekranu.
<b>Odcień skóry</b>	Wykrywa osoby w wyświetlanym obrazie i dostosowuje sposób wyświetlania danego obszaru w celu podkreślenia naturalnego koloru skóry.
<b>Redukcja szumu</b>	Pozwala zredukować szum w obrazie.
<b>Cyfr. redukcja zakłóceń</b>	Redukcja szumu powstałego podczas tworzenia cyfrowych sygnałów wideo.
<b>GAMMA</b>	Ustawienie krzywej gradacji w oparciu o stosunek sygnału wejściowego do sygnału wyjściowego obrazu.
<b>Poziom czerni</b>	Dostosowanie jasności i kontrastu ekranu w celu zrównoważenia poziomu czerni sygnału wejściowego obrazu. Opcja nie jest dostępna w przypadku trybu RGB.
<b>Realne kino</b>	Optymalizacja jakości obrazu pod kątem filmów.
<b>Gama kolorów</b>	<b>Wybór gamy kolorów do wyświetlania.</b> <ul style="list-style-type: none"> <li>• <b>Standardowa:</b> wyświetlanie oryginalnych kolorów sygnału wejściowego niezależnie od funkcji wyświetlania.</li> <li>• <b>Szeroka:</b> ustawienie bogatszych kolorów dla wyświetlanego obrazu.</li> </ul>
<b>Popr. krawędzi</b>	Pozwala uzyskać wyraźniejsze i ostrzejsze krawędzie obrazu.
<b>Filtr koloru</b>	Precyzyjne dostosowanie koloru i odcienia poprzez przefiltrowanie określonego obszaru skali RGB.
<b>Regulacja bieli</b>	Dostosowanie jasności białego koloru. Wartość regulacji bieli można korygować w zakresie od 0 do 10. Im wyższa wartość, tym jaśniejszy obraz. Zmniejszenie wartości powoduje przyciemnienie obrazu.

Ustawienie	Opis
Temp. barw	<p>Dostosowanie ogólnej kolorystyki ekranu do upodobań użytkownika. Dostępne opcje to <b>Ciepła</b>, <b>Zimna</b> lub <b>Średnia</b>. W trybie Ekspert istnieje możliwość dostosowania opcji dla każdego z trybów.</p> <p><b>Gamma:</b> do wyboru są opcje <b>1.9</b>, <b>2.2</b>, <b>2.4</b>.</p> <p><b>a. Metoda: 2 punkty</b></p> <ul style="list-style-type: none"> <li>- <b>Wzór: Wewnętrzny, Zewnętrzny</b></li> <li>- <b>Kontrast czerwonego/zielonego/niebieskiego, Jasność czerwonego/zielonego/niebieskiego:</b> zakres regulacji wynosi od <b>-50</b> do <b>+50</b>.</li> </ul> <p><b>b. Metoda: 10 punktów IRE</b></p> <ul style="list-style-type: none"> <li>- <b>Wzór: Wewnętrzny, Zewnętrzny</b></li> <li>- <b>IRE</b> to jednostka poziomu sygnału wideo, która może przyjmować wartości <b>10</b>, <b>20</b>, <b>30</b>... <b>100</b>. Istnieje możliwość precyzyjnego dostosowania każdego z ustawień w sposób przedstawiony poniżej.</li> <li>- <b>Oświetlenie:</b> W przypadku wybrania wartości luminancji dla 100 IRE, wartość luminancji przyporządkowana do każdej z wartości gamma jest przeliczana automatycznie w krokach od 10 IRE do 90 IRE.</li> <li>- <b>Czerwony/Zielony/Niebieski:</b> zakres regulacji wynosi od <b>-50</b> do <b>+50</b>.</li> </ul>
System zarządzania kolorami	<p>Pozwala zmienić poziom koloru czerwonego/zielonego/niebieskiego/żółtego/niebieskozielonego/purpurowego. Umożliwia zaawansowanym użytkownikom dostosowanie odcienia za pomocą wzoru testowego. Możliwe jest oddzielne dostosowanie 6 kolorów (Czerwony / Zielony / Niebieski / Niebieskozielony / Purpurowy / Żółty), przy czym nie ma to wpływu na wyświetlanie innych kolorów.</p> <p><b>Zmiana kolorów może nie być widoczna na zwykłym obrazie, nawet po przeprowadzeniu dostosowania.</b></p> <ul style="list-style-type: none"> <li>- <b>Czerwony / Zielony / Niebieski / Żółty / Niebieskozielony / Purpurowy – kolor,</b> <b>Czerwony / Zielony / Niebieski / Żółty / Niebieskozielony / Purpurowy – odcień:</b> zakres regulacji dla każdego z ustawień wynosi od <b>-30</b> do <b>+30</b>.</li> </ul>

## Ustawienia w menu AUDIO

- 1 Naciśnij przycisk **SETTINGS**.
- 2 Za pomocą przycisków  $\wedge$ ,  $\vee$ ,  $\leftarrow$ ,  $\rightarrow$  wybierz pozycję **AUDIO**, a następnie naciśnij przycisk **OK**.
- 3 Za pomocą przycisków  $\wedge$ ,  $\vee$ ,  $\leftarrow$  i  $\rightarrow$  wybierz odpowiednią pozycję i naciśnij przycisk **OK**.
  - Aby powrócić do poprzedniego menu, naciśnij przycisk  $\rightarrow$ .
- 4 Po zakończeniu naciśnij przycisk **EXIT**.



Poniżej opisano dostępne ustawienia dźwięku.

Ustawienie	Opis	
<b>Aut. poziom głośn.</b>	Automatyczne dostosowanie poziomu głośności.	
<b>Czysty głos II</b>	Funkcja pozwalająca uzyskać czysty, wyraźny głos z projektora.	
<b>Balans</b>	Ustawianie równowagi między lewym a prawym głośnikiem.	
<b>Tryb dźwięku</b>	Dostosowanie dźwięku.	
	<b>Opcje</b>	
	<b>Standardowy</b>	Odpowiedni, gdy wystarczy dźwięk o typowej jakości.
	<b>Muzyka</b>	Odpowiedni do słuchania muzyki.
	<b>Kino</b>	Odpowiedni do oglądania filmów.
	<b>Sport</b>	Odpowiedni do oglądania transmisji sportowych.
<b>Gra</b>	Odpowiedni do korzystania z gier.	
<b>Infinite Surround</b>	Wyjątkowa technologia dźwięku firmy LG oferująca stereofoniczny dźwięk 5,1-kanalowy z dwóch głośników.	
<b>Tony wysokie</b>	Dostosowanie tonów wysokich.	
<b>Tony niskie</b>	Dostosowanie tonów niskich.	
<b>RESETUJ</b>	Przywrócenie domyślnych ustawień fabrycznych dźwięku.	



## Ustawienia w menu CZAS

- 1 Naciśnij przycisk **SETTINGS**.
- 2 Za pomocą przycisków  $\wedge$ ,  $\vee$ ,  $\langle$  i  $\rangle$  wybierz opcję **CZAS**, a następnie naciśnij przycisk **OK**.
- 3 Za pomocą przycisków  $\wedge$ ,  $\vee$ ,  $\langle$  i  $\rangle$  ustaw odpowiednią pozycję i naciśnij przycisk **OK**.
  - Aby powrócić do poprzedniego menu, naciśnij przycisk  $\curvearrowright$ .
- 4 Po zakończeniu naciśnij przycisk **EXIT**.

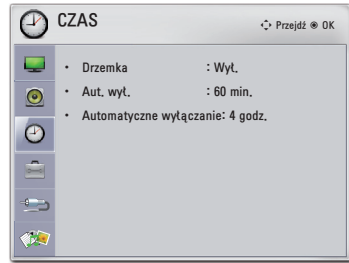

Poniżej opisano dostępne ustawienia dotyczące czasu.

Ustawienie	Opis
<b>Drzemka</b>	Automatyczne wyłączenie projektora po upływie ustawionego czasu.
<b>Aut. wył.</b>	W przypadku braku sygnału projektor automatycznie wyłączy się po upływie określonego czasu.
<b>Automatyczne wyłączenie</b>	Gdy funkcja Automatyczne wyłączenie jest włączona, projektor automatycznie przechodzi do trybu czuwania, jeśli nie zostanie naciśnięty żaden przycisk.

## Ustawienia w menu OPCJE

- 1 Naciśnij przycisk **SETTINGS**.
- 2 Za pomocą przycisków  $\wedge$ ,  $\vee$ ,  $<$  i  $>$  wybierz pozycję **OPCJE**, a następnie naciśnij przycisk **OK**.
- 3 Za pomocą przycisków  $\wedge$ ,  $\vee$ ,  $<$  i  $>$  skonfiguruj odpowiednią pozycję i naciśnij przycisk **OK**.
  - Aby powrócić do poprzedniego menu, naciśnij przycisk  $\curvearrowright$ .
- 4 Po zakończeniu naciśnij przycisk **EXIT**.

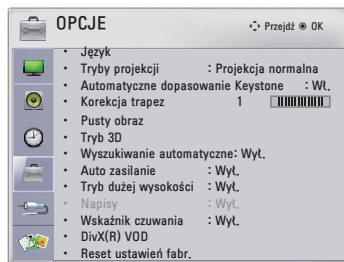

Poniżej opisano dostępne ustawienia opcji.

Ustawienie	Opis
<b>Język</b>	Wybór języka menu.
<b>Tryby projekcji</b>	Ta funkcja odwraca obraz z projektora w pionie lub w poziomie. <ul style="list-style-type: none"> <li>• W przypadku wyświetlania obrazu od tyłu przez ekran przezroczysty (zakupiony oddzielnie) wybierz opcję <b>Projekcja lustrzana</b>.</li> <li>• Jeśli produkt jest zainstalowany na suficie, wybierz opcję <b>Odwrócona</b>.</li> <li>• Jeśli dla opcji <b>Tryby projekcji</b> wybrana zostanie wartość <b>Odwrócony-lustrzany/ Projekcja odwrócona</b>, ustawienie lewego i prawego głośnika jest zmieniane automatycznie.</li> </ul>
<b>Automatyczne dopasowanie Keystone</b>	Automatyczne dopasowanie Keystone pozwala uzyskać prostokątny obraz na ekranie poprzez automatyczne dostosowanie korekcji trapezu w przypadku, gdy obraz na ekranie ma kształt trapezu, co jest spowodowane przechyleniem się projektora.
	<b>Opcje</b>
	<b>Wł.</b> Automatyczne dostosowanie ustawienia korekcji trapezu.
	<b>Wyt.</b> Ręczne dostosowanie ustawienia korekcji trapezu.
<b>Korekcja trapez</b>	Jeśli projektor nie jest ustawiony pod właściwym kątem do ekranu, funkcja korekcji trapezu dostosowuje górną i dolną szerokość obrazu, aby obraz na ekranie nie miał kształtu trapezu.
<b>Pusty obraz</b>	Wybór tła dla pustego obrazu. (patrz strona 22)
<b>Tryb 3D</b>	Wybór trybu 3D.
<b>Wyszukiwanie automatyczne</b>	Funkcja umożliwia automatyczne wyszukanie i wyświetlenie typu odebranego sygnału wejściowego.

Ustawienie	Opis	
<b>Auto zasilanie</b>	Powoduje automatyczne włączenie projektora po podłączeniu wtyczki zasilacza.	
	<b>Opcje</b>	
	<b>Wł.</b>	Projektor włącza się automatycznie po podłączeniu do niego wtyczki zasilacza DC.
<b>Wył.</b>	Projektor przechodzi w tryb czuwania po podłączeniu do niego wtyczki zasilacza DC.	
<b>Tryb dużej wysokości</b>	Tryb należy włączyć w przypadku, gdy projektor jest wykorzystywany na wysokości powyżej 1200 m.n.p.m. W przeciwnym razie projektor mógłby przegrzać się lub mogłaby się aktywować jego funkcja zabezpieczająca. W takim przypadku projektor należy wyłączyć, a następnie ponownie włączyć go po upływie kilku minut.	
<b>Napisy</b>	W przypadku wybrania języka koreańskiego jako języka sygnału wejściowego AV można włączyć lub wyłączyć napisy.	
<b>Wskaźnik czuwania</b>	Konfiguracja wskaźników LED przycisków.	
	<b>Opcje</b>	
	<b>Wł.</b>	Po dotknięciu przycisków ich wskaźniki są włączane i świecą z pełną jasnością. W trybie czuwania wszystkie wskaźniki LED są włączone i świecą z 20 % jasnością.
<b>Wył.</b>	Po dotknięciu przycisków ich wskaźniki są włączane i świecą z pełną jasnością. W trybie czuwania wszystkie wskaźniki LED są włączone.	
<b>DivX(R) VOD</b>	Konfiguracja ustawień związanych z odtwarzaniem treści w formacie DivX.	
<b>Reset ustawień fabr.</b>	Przywrócenie domyślnych ustawień fabrycznych projektora.	

# PODŁĄCZANIE

Do portów projektora można podłączać różne urządzenia zewnętrzne.

**Komputer/notebook**



**Odtwarzacz DVD**



**Magnetowid**



**Urządzenia  
cyfrowe**



**Urządzenia USB**



**Słuchawki**



HDMI – 53 Str.  
Component – 55 Str.  
WEJŚCIE AV – 54 Str.  
RGB – 53 Str.  
Urządzenia pamięci – 23 Str.  
Słuchawki – 55 Str.

**Konsola do gier**



## Podłączanie odbiornika sygnału HD, odtwarzacza DVD lub magnetowidu

Podłącz do projektora odbiornik sygnału HD, odtwarzacz DVD lub magnetowid, a następnie wybierz odpowiedni tryb sygnału wejściowego.

### Połączenie HDMI

Korzystając z przewodu HDMI, można uzyskać wysokiej jakości dźwięk i obraz. Naciśnij przycisk **INPUT** na pilocie zdalnego sterowania, aby wybrać sygnał wejściowy **HDMI**.

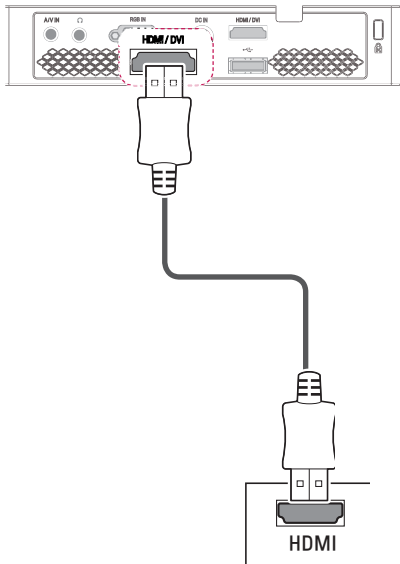

## Podłączanie do komputera

Projektor obsługuje standard Plug & Play. Komputer automatycznie rozpozna projektor. Nie jest wymagane instalowanie żadnego sterownika.

### Połączenie RGB

Podłącz przewód RGB do wyjścia komputera i do portu wejściowego PC video projektora.

Aby podłączyć sygnał audio, podłącz projektor do komputera, korzystając z opcjonalnego przewodu audio.

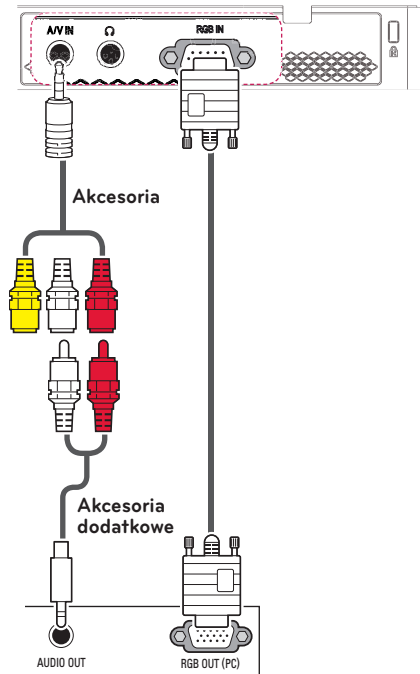

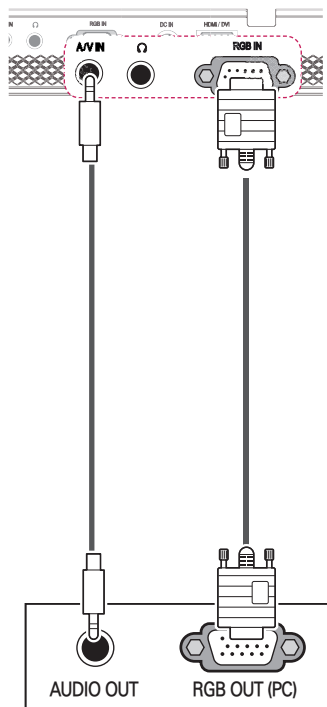

Istnieje możliwość podłączenia przewodu audio bez przejściówki w sposób przedstawiony na ilustracji powyżej.

## Podłączenie do portu wejściowego AV INPUT

Podłącz porty wyjściowe urządzenia zewnętrznego z wejściem AV INPUT projektora. Naciśnij przycisk **INPUT** i wybierz opcję **AV**.

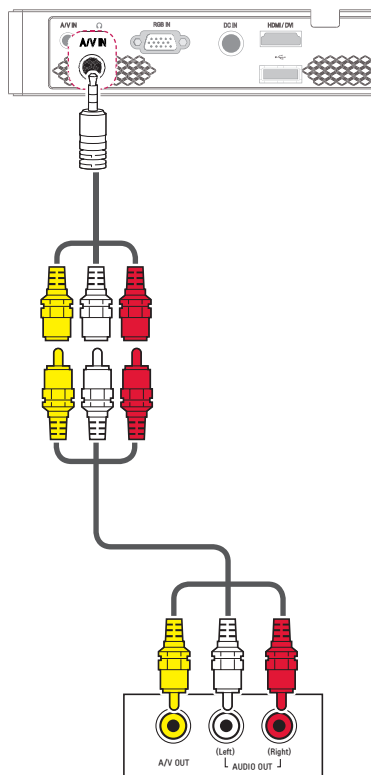

## Połączenie Component

Aby wyświetlać wyraziste obrazy, podłącz urządzenie zewnętrzne z portem **RGB IN** do portu Component projektora. Naciśnij przycisk **INPUT** na pilocie zdalnego sterowania, aby wybrać sygnał wejściowy **Component**.

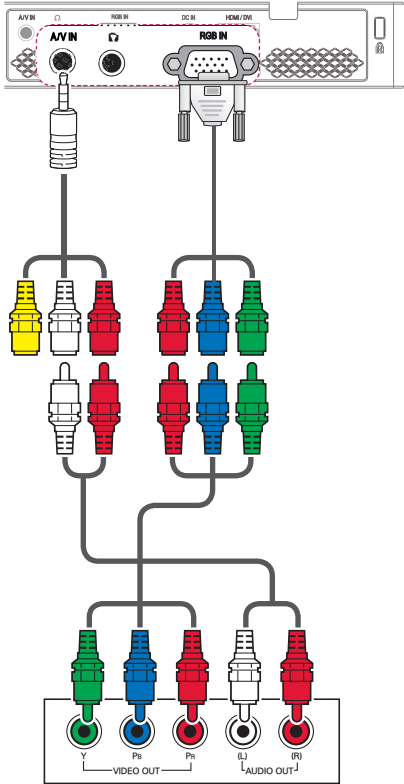

## Podłączenie słuchawek

Istnieje możliwość słuchania dźwięku przez słuchawki.

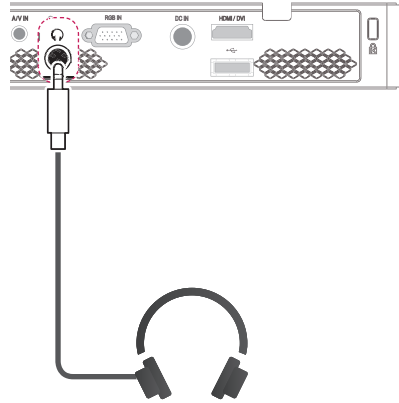

# KONSERWACJA

Projektor należy regularnie czyścić, aby utrzymać go w dobrym stanie.

## Czyszczenie projektora

### Czyszczenie obiektywu

Jeśli na obiektywie znajduje się kurz lub zabrudzenia, należy go wyczyścić.

Obiektyw należy czyścić, używając sprężonego powietrza lub miękkiej szmatki. Aby usunąć kurz lub zabrudzenia, należy użyć sprężonego powietrza lub nanieść na wacik lub miękką ściereczkę niewielką ilość środka czyszczącego i delikatnie wytrzeć obiektyw.

Środka czyszczącego nie należy rozpylać bezpośrednio na obiektyw, ponieważ może to spowodować przedostanie się cieczy do wnętrza produktu.

### Czyszczenie obudowy projektora

Przed przystąpieniem do czyszczenia obudowy projektora najpierw należy odłączyć przewód zasilający.

Aby usunąć kurz lub brud, należy użyć suchej, niestrzępiącej się, miękkiej szmatki do czyszczenia obiektywu.

Nie należy używać alkoholu, benzenu, rozcieńczalników ani innych substancji chemicznych, ponieważ mogą one spowodować uszkodzenie obudowy.



# DANE TECHNICZNE

MODELE	PB60G (PB60G-JE)	
Rozdzielczość (w pikselach)	1280 (pozioma) × 800 (pionowa)	
Proporcje ekranu	16:10 (poziom:pion)	
Rozmiar panelu (mm)	11.623	
Odległość projekcji (rozmiar obrazu)	0,80 m – 3,25 m (63,5 cm – 254,0 cm)	
Proporcje projekcji pionowej	100 %	
Zasięg pilota zdalnego sterowania	3 m	
Sygnał wejściowy wideo	NTSC M / PAL-B, D, G, H, I / PAL M / PAL N / PAL 60 / SECAM	
Zasilacz AC/DC	19,5 V  , 4.62 A	
Moc dźwięku	1 W + 1 W	
Wysokość (mm)	33,8 (bez nóżki), 38,3 (z nóżką)	
Szerokość (mm)	158	
Głębokość (mm)	101.5	
Masa (g)	445	
Nośnik USB	5 V; 0,5 A (maks.)	
Zalecane warunki	<b>Temperatura</b>	
	W miejscu eksploatacji	0 °C – 40 °C
	W miejscu przechowywania	-20 °C – 60 °C
	<b>Wilgotność względna</b>	
	W miejscu eksploatacji	0 % - 80 %
	W miejscu przechowywania	0 % - 85 %

### Obsługiwane tryby wyświetlania

Rozdzielczość	Częstotliwość pozioma (kHz)	Częstotliwość pionowa (Hz)
640*350	31.468	70.09
720*400	31.469	70.08
640*480	31.469	59.94
800*600	37.879	60.31
1024*768	48.363	60.00 119.99
1152*864	54.348	60.053
1280*800	49.68	60
1360*768	47.712	60.015
1280*1024	63.981	60.020
1400*1050	65.317	59.979
1680*1050	65.3	60

- W przypadku podłączenia do projektora nieprawidłowego sygnału wejściowego obraz nie będzie prawidłowo wyświetlany na ekranie lub wyświetlony zostanie komunikat o treści „Brak sygnału” lub „Niepoprawny format”.
- Projektor obsługuje typ DDC1/2B w ramach funkcji Plug & Play (automatyczne rozpoznawanie monitora komputera).
- Obsługiwane typy sygnału synchronizacji z komputerem: synchronizacja przez osobne kanały.
- W celu uzyskania najlepszej jakości obrazu w trybie PC zaleca się wybór ustawienia 1280 x 800.

### Obsługa w trybach HDMI/DVI-DTV

Rozdzielczość	Częstotliwość pozioma (kHz)	Częstotliwość pionowa (Hz)
720*480	31.469 31.5	59.94 60
720*576	31.25	50
1280*720	37.5 44.96 45	50 59.94 60
1920*1080	33.72 33.75 28.125 26.97 27 33.716 33.75 56.25 67.43 67.5	59.94 60 50 23.97 24 29.976 30.00 50 59.94 60

### Informacje o podłączaniu do portu

#### Component

Sygnal	Component
480i / 576i	o
480p / 576p	o
720p / 1080i	o
1080p	o (Tylko 50 Hz / 60 Hz)

**Informacja dotycząca****oprogramowania open source**

Zawarty w tym produkcie kod źródłowy podlegający licencjom GPL, LGPL, MPL i innym licencjom open source można pobrać ze strony internetowej <http://opensource.lge.com>.

Oprócz kodu źródłowego ze strony można pobrać warunki wszystkich wymienionych licencji, zastrzeżenia gwarancyjne i informacje o prawach autorskich.

Firma LG może wysłać płytę CD-ROM z kodem źródłowym oprogramowania zainstalowanego w projektorze po otrzymaniu prośby wysłanej na adres [opensource@lge.com](mailto:opensource@lge.com). Prośbę taką należy wysłać w okresie do trzech lat od daty zakupu. Użytkownik poniesie koszty związane z pakowaniem i wysyłką.



Nazwa modelu i numer seryjny projektora znajdują się na panelu tylnym lub na jednym z boków. Warto zapisać je poniżej na wypadek, gdyby należało oddać urządzenie do naprawy.

**MODEL** \_\_\_\_\_

**NUMER SERYJNY** \_\_\_\_\_