

دليل المالك

Blu-ray™ / نظام المسرح المنزلي DVD

يرجى قراءة هذا الدليل بحرص قبل تشغيل جهازك، كما يرجى الاحتفاظ به للرجوع إليه فيما بعد.

(S72B1-C, S72T1-S/W ,BH7520T) BH7520T

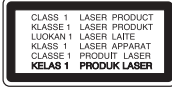

معلومات الأمان



تحذير

خطر التعرض لصدمة كهربائية
ممنوع الفتح



تنبيه: تصدر الفئة 1M من شعاع الليزر المرئي وغير المرئي عند فتحه. لا تنظر إليه مباشرة بالأدوات البصرية

استخدام أي مفاتيح أو تعديلات أو إجراءات غير تلك المحددة هنا قد ينتج عنها التعرض لإشعاعات ضارة.

تنبيه بخصوص سلك الطاقة

يوصى بوضع معظم الأجهزة على دائرة مخصصة؛

وهذا يعني وجود دائرة ذات منفذ واحد والتي توفر الطاقة لذلك الجهاز فقط ولا يوجد بها منافذ أخرى إضافية أو دوائر فرعية. افحص صفحة المواصفات الموجودة في دليل المالك هذا للتأكد.

لا تحمل منافذ الحائط فوق طاقتها. منافذ الحائط التي تحمل فوق طاقتها أو أسلاك الاستطالة أو منافذ الحائط المفكوك أو التالفة أو أسلاك الطاقة البالية أو عوازل الأسلاك التالفة أو المشروخة تمثل خطراً. قد تؤدي أي من هذه الأحوال إلى صدمة كهربية أو حريق. قم من فترة إلى أخرى بفحص الكبل الخاص بجهازك وإذا ظهر وكأنه تالف أو فاسد، فقم بفصله من مأخذ الطاقة وتوقف عن استخدام الجهاز واستبدل هذا الكبل بقطعة غيار مناسبة لدى وكيل خدمة معتمد. احم سلك الطاقة من سوء الاستخدام المادي أو الميكانيكي مثل تعرضه للثني أو الالتواء أو احتباسه أو غلق الباب عليه أو المشي فوقه. انتبه بصفة خاصة للمقابس ومنافذ الحائط والنقطة التي يخرج عندها السلك من الجهاز. لفصل الطاقة من المصدر الرئيسي، انزع قابس سلك الطاقة الرئيسي. عند تثبيت المنتج، تأكد أن القابس يسهل الوصول إليه.

تنبيه: لتقليل خطر التعرض لصدمة كهربائية، لا تنزع الغطاء (أو الجزء الخلفي) لا توجد قطع داخلية يمكن للمستخدم صيانتها عليك الاستعانة بموظفي الصيانة المختصين للقيام بالصيانة.

يهدف رمز الفلاش المضيء هذا - والمحتوي على رأس سهم والموجود بداخل مثلث متساوي الأضلاع - إلى تنبيه المستخدم إلى وجود جهد كهربائي خطير بدون مادة معزولة داخل الصندوق الحائوي للمنتج، وهو ما يكفي لتشكيل خطر يثنى بحدوث صدمة كهربائية لأي شخص.

تهدف علامة التعجب الموجودة بداخل المثلث متساوي الأضلاع إلى تنبيه المستخدم بوجود تعليمات تشغيل وصيانة (أعمال خدمة) هامة ضمن الكتيبات المرفقة مع هذا الجهاز.

تحذير: لتجنب خطر حدوث حريق أو صدمة كهربائية، لا تعرض هذا الجهاز للمطر أو الرطوبة.

تحذير: لا تقم بتركيب هذا الجهاز داخل مكان ضيق كخزانة كتب أو وحدة مشابهة.

تنبيه: لا تقم بسد أي فتحات تهوية.

قم بالتركيب بما يتوافق مع تعليمات الشركة المصنعة.

الفتحات والثقوب الموجودة بالخزانة تم تزويدها من أجل التهوية ولضمان تشغيل المنتج تشغيلاً موثقاً فيه ولحمايته من الحرارة المفرطة.

يجب ألا يتم سد الفتحات عن طريق وضع المنتج فوق السرير أو الكنبه أو البساط أو أي سطح آخر شبيه بذلك. يجب ألا يتم وضع هذا المنتج في مكان تركيب مدمج مثل خزانة كتب أو رف مالم يتم توفير التهوية المناسبة أو اتباع تعليمات الشركة المصنعة.

هذا الجهاز مزود بطارية محمولة أو بطارية مخزنة.

الطريقة الآمنة لإزالة البطارية أو مجموعة البطارية من الجهاز انزع البطارية أو مجموعة البطارية القديمة واتبع الخطوات بترتيب عكسي للتركيب. لتجنب تلوث البيئة وتعرض صحة الإنسان والحيوان للمخطر المحتمل، ضع البطارية أو مجموعة البطارية القديمة في الوعاء الملائم وتخلص منه في نقاط التجميع المعينة لذلك. تخلص من البطاريات أو البطارية مع النفايات الأخرى. يوصى باستخدام بطاريات وبطاريات مخزنة للأنظمة المحلية بدون تعويض. " يجب ألا يتعرض الجهاز لحرارة شديدة مثل أشعة الشمس أو الحريق أو ما شابه ذلك.

تنبيه: يجب عدم تعريض الجهاز للماء (المنساقط أو المتناثر)، وكذلك عدم وضع أية أشياء متعلقة بالماء، كأواني الزهور، على الجهاز.

ملاحظات حول حقوق الطبع والنشر

- حيث إن نظام الوصول المتقدم للمحتوى (AACs) معتمد كنظام حماية للمحتوى لتتسبقات أقراص البلوراي، والمشابة لاستخدام نظام مزج المحتوى (CSS) الخاص بتتسبقات أقراص الـ دي، يتم فرض بعض القيود على خروج الإشارة، وما إلى ذلك، للمحتويات المحمية بنظام AACs. قد يختلف تشغيل هذا المنتج والقيود المفروضة عليه حسب وقت الشراء؛ حيث قد تكون هذه القيود معمول بها / أو تم تغييرها بواسطة نظام AACs بعد تصنيع هذا المنتج.
- علاوة على ذلك، فإن علامة BD-ROM و BD+ تستخدم بشكل إضافي كأظمة حماية المحتوى، والتي تفرض قيود معينة بما فيها قيود على التشغيل للمحتويات المحمية بنظام BD-ROM و / أو BD+. للحصول على مزيد من المعلومات عن AACs، علامة BD-ROM، أو هذا المنتج، رجاء الاتصال بمركز خدمة معتمد.
- يتم تشفير العديد من أسطوانات البلوراي التي تعمل على مشغل أسطوانات الفيديو الرقمية أو على مشغل الأسطوانات المدججة (BD-ROM/DVD) بحماية ضد النسخ غير المرخص. ولهذا السبب، يجب عليك فقط توصيل المشغل مباشرة بجهاز التلفاز وليس بأحد أجهزة الفيديو. حيث ينتج عن توصيل هذه الوحدة بجهاز فيديو ظهور صورة مشوهة من الأقراص المحمية ضد النسخ.
- يتضمن هذا المنتج تكنولوجيا حماية حقوق النشر المحمية بموجب براءات الاختراع الأمريكية وحقوق الملكية الفكرية الأخرى. يجب أن يكون استخدام تكنولوجيا حماية حقوق النشر مرخصاً من قبل شركة Rovi، ومخصصاً للاستخدام المنزلي واستخدامات العرض الأخرى المحدودة فقط، ما لم ترخص شركة Rovi بخلاف ذلك. تحظر الهندسة العكسية أو تفكيك الجهاز.
- تنص قوانين حقوق الطبع والنشر الأمريكية وقوانين حقوق الطبع والنشر في بلدان أخرى على أن التسجيل غير المرخص أو الاستخدام أو العرض أو التوزيع أو طبع نسخة منقحة من برامج التلفزيون أو شرائط الفيديو أو الأسطوانات الزرقاء (بلوراي) أو أسطوانات الفيديو الرقمية (DVD) أو الأسطوانات المدججة (CD) وغيرها من المواد الأخرى بغير ترخيص، يعرضك للمسؤولية المدنية و/ أو الجنائية.

ملاحظة هامة بالنسبة لنظام التلفزيون الملون

يختلف نظام الألوان الخاص بهذا المشغل وفقاً للأسطوانات الجارية تشغيلها.

على سبيل المثال، عندما يقوم المشغل بتشغيل أسطوانة مسجلة بنظام ألوان NTSC فسوف يتم إخراج الصورة كإشارة NTSC.

يمكن للتلفزيون الملون متعدد الأنظمة فقط استقبال جميع الإشارات المخرجة من المشغل.

- إذا كان لديك تلفزيون بنظام ألوان PAL، سوف ترى صوراً مشوشة فقط عند استخدام الأسطوانات أو محتويات الفيديو المسجلة في NTSC.
- يقوم التلفزيون الملون متعدد الأنظمة بتغيير نظام الألوان تلقائياً وفقاً لإشارات الإدخال. وفي حال عدم تغيير نظام الألوان تلقائياً، قم بإيقاف تشغيله ثم شغله مرة أخرى لمشاهدة الصور العادية على الشاشة.
- وحتى إذا كان يتم عرض الأسطوانة المسجلة بنظام ألوان NTSC بالشكل الملائم على التلفزيون الخاص بك، قد لا يمكن تسجيلها بالشكل الصحيح على المسجل الخاص بك.

تحذير !

- يمكن أن تسبب مشاهدة المحتوى ثلاثي الأبعاد لفترة طويلة في الإرهاق أو الزغللة.
- لا يوصى بمشاهدة الأفلام في الوضع ثلاثي الأبعاد لكبار السن والأطفال والنساء الحوامل.
- إذا شعرت بالصداع أو الإرهاق أو الدوار أثناء مشاهدة المحتويات في العرض ثلاثي الأبعاد، يوصى بشدة بإيقاف التشغيل والاسترخاء حتى تعود إلى حالتك الطبيعية.

جدول المحتويات

إعداد الشبكة اللاسلكية	٢٦
توصيل جهاز USB	٢٩
تشغيل المحتوى في جهاز USB	٢٩

٣ إعداد النظام

الإعدادات	٣٠
الإعداد الأولي	٣٠
الإعدادات	٣١
ضبط إعدادات الإعداد	٣١
قائمة [عرض]	٣٢
قائمة [لغة]	٣٣
قائمة [صوت]	٣٤
قائمة [تأمين]	٣٦
قائمة [شبكة]	٣٧
قائمة [أخرى]	٣٧
Sound Effect (المؤثر الصوتي)	٣٩
تأثير الصوت ثلاثي الأبعاد	٣٩

٤ التشغيل

التشغيل العام	٤٠
استخدام القائمة [الرئيسية]	٤٠
تشغيل القرص	٤٠
تشغيل ملف على قرص / جهاز USB	٤٠
تشغيل قرص Blu-ray ثلاثي الأبعاد	٤١
الاستمتاع بميزات "BD=Live"	٤١
تشغيل ملف على شبكة خادم	٤٢
اتصال "Wi-Fi Direct"	٤٢
عمليات التشغيل الأساسية لمحتوى الفيديو والصوت	٤٤
عمليات التشغيل الأساسية لمحتوى الصور	٤٥
استخدام قائمة الأقراص	٤٥
استئناف التشغيل	٤٥
ذاكرة آخر مشهد	٤٥
التشغيل المتقدم	٤٦
تشغيل متكرر	٤٦
تكرار جزء محدد	٤٦
عرض معلومات المحتوى	٤٦
تغيير عرض قائمة المحتوى	٤٧
اختيار ملف الترجمة	٤٧
الخيارات أثناء عرض صورة	٤٨
الاستماع إلى الموسيقى أثناء عرض الشرائح	٤٨
المعلومات المعروضة على الشاشة	٤٩
عرض معلومات المحتوى على الشاشة	٤٩

١ بدء التشغيل

معلومات الأمان	٣
مقدمة	٨
الأقراص والرموز القابلة للتشغيل المستخدمة في هذا الدليل	٨
حول عرض رمز "O"	٩
ملاحظات التوافق	٩
متطلبات الملفات	١٠
ترميز الفيديو المتقدم عالي الدقة (AVCHD)	١١
حول DLNA	١٢
بعض متطلبات النظام	١٢
كود المنطقة	١٢
اختيار النظام	١٢
جهاز التحكم عن بُعد	١٣
اللوحة الأمامية	١٤
اللوحة الخلفية	١٥

٢ التوصيل

تركيب النظام	١٦
توصيل مكبر الصوت	١٧
توصيل مكبرات الصوت بالمشغل	١٧
توصيلات التلفزيون	١٨
توصيل HDMI	١٨
ما هو SIMPLINK؟	١٩
وظيفة ARC (قناة إعادة الصوت)	١٩
توصيل جهاز فيديو	٢٠
إعداد دقة الشاشة	٢٠
توصيل الهوائي	٢١
التوصيلات بجهاز خارجي	٢٢
الوصلة الإضافية	٢٢
توصيل PORT.IN	٢٢
اتصال OPTICAL IN (مدخل بصري)	٢٣
وصلة HDMI IN ٢ / ١ (مدخل HDMI ٢ / ١)	٢٣
التوصيل بشبكتك المنزلية	٢٤
اتصال الشبكة السلكية	٢٤
إعدادات الشبكة السلكية	٢٥
اتصال الشبكة اللاسلكية	٢٦

٦ ملحق

التحكم في التلفزيون باستخدام جهاز التحكم عن بُعد المرفق.	٦٢
- إعداد جهاز التحكم عن بُعد للتحكم في التلفزيون	٦٢
تحديث برامج الشبكة	٦٣
- إخطار تحديث الشبكة	٦٣
- تحديث البرنامج	٦٣
معلومات عن Essentials & Nero MediaHome	٦٥
- متطلبات النظام	٦٥
- تثبيت Essentials & Nero MediaHome	٦٦
- مشاركة الملفات والمجلدات	٦٦
قائمة رموز المنطقة	٦٧
قائمة رموز اللغة	٦٨
العلامات التجارية والتراخيص	٦٩
مواصفات مخرجات الصوت	٧١
المواصفات	٧٢
الصيانة	٧٤
- التعامل مع الوحدة	٧٤
- ملاحظات على الأقراص	٧٤
معلومات مهمة بشأن خدمات الشبكة	٧٥



- التشغيل من وقت محدد	٥٠
- اختيار لغة الترجمة	٥٠
- الاستماع إلى صوت مختلف	٥٠
- المشاهدة من زاوية مختلفة	٥٠
- تغيير نسبة العرض إلى الطول للتلفزيون	٥١
- تغيير صفحة رمز الترجمة	٥١
- تغيير وضع الصورة	٥١
تسجيل أسطوانة صوتية	٥٢
تشغيل جهاز iPod	٥٣
- الاستماع بمشاهدة جهاز iPod على الشاشة	٥٣
- الاستماع باستخدام وضع iPod IN (مدخل iPod)	٥٣
عمليات الراديو	٥٥
- الاستماع إلى الراديو	٥٥
- الضبط المسبق لمحطات الراديو	٥٥
- حذف محطة محفوظة	٥٥
- حذف جميع المحطات المحفوظة	٥٥
- تحسين استقبال FM الضعيف	٥٥
استخدام ميزة مميزة	٥٦
استخدام تقنية البلوتوث	٥٧
- الاستماع إلى ملفات الموسيقى المخزنة على الأجهزة التي تعمل بتقنية البلوتوث	٥٧

٥ استكشاف الأخطاء وإصلاحها

استكشاف الأخطاء وإصلاحها	٥٩
- عام	٥٩
- الشبكة	٦٠
- الصورة	٦١
- الصوت	٦١
- دعم العملاء	٦١
- إخطار البرامج مفتوحة المصدر	٦١

مقدمة

الأقراص والرموز القابلة للتشغيل والمستخدمة في هذا الدليل

الوصف	الرمز	الشعار	الوسائط/ المصطلح
<ul style="list-style-type: none"> الأقراص، مثل الأفلام، التي يمكن شراءها أو تأجيرها. أقراص "Blu-ray" ثلاثية الأبعاد وأقراص "Blu-ray" ثلاثية الأبعاد فقط." أقراص BD-R/RE المسجلة بتنسيق BDAV. 	BD	 Blu-ray Disc™  Blu-ray 3D™  3D ONLY	Blu-ray
<ul style="list-style-type: none"> أقراص BD-R/RE التي تحتوي على ملفات أفلام أو موسيقى أو صور. تنسيق ISO 9660+JOLIET، وUDF، وUDF Bridge 	MOVIE MUSIC PHOTO		
<ul style="list-style-type: none"> الأقراص، مثل الأفلام، التي يمكن شراءها أو تأجيرها. وضع الفيلم والصيغة النهائية فقط يدعم القرص ثنائي الطبقات أيضًا 	DVD	 DVD VIDEO™  DVD R™  DVD RW™	DVD-ROM DVD-R DVD-RW DVD+R DVD+RW (١٢ سم)
تنسيق AVCHD نهائي	AVCHD		
<ul style="list-style-type: none"> أقراص DVD±R/RW التي تحتوي على ملفات أفلام أو موسيقى أو صور. تنسيق ISO 9660+JOLIET، وUDF، وUDF Bridge 	MOVIE MUSIC PHOTO	 DVD+R  DVD+ReWritable	
وضع VR والصيغة النهائية فقط	DVD	 DVD RW™	DVD-RW (VR) (١٢ سم)
قرص صوتي مضغوط	ACD	 COMPACT disc DIGITAL AUDIO	قرص صوتي مضغوط (١٢ سم)
<ul style="list-style-type: none"> أقراص CD-R/RW التي تحتوي على ملفات أفلام أو موسيقى أو صور. تنسيق ISO 9660+JOLIET، وUDF، وUDF Bridge 	MOVIE MUSIC PHOTO	 COMPACT disc DIGITAL AUDIO Recordable ReWritable	CD-R/RW (١٢ سم)
تشير إلى الملاحظات الخاصة وميزات التشغيل.	!	-	ملاحظة
يُنشِر إلى التحذيرات الخاصة بمنع الأضرار المحتملة نتيجة لإساءة الاستخدام.	!	-	تحذير

حول عرض رمز "Ⓜ"

قد يظهر رمز "Ⓜ" على شاشة عرض التلفزيون لديك أثناء التشغيل، وهو ما يشير إلى أن الوظيفة الموضحة في دليل المالك هذا غير متوفرة على هذا القرص الخاص.

ملاحظات التوافق

- نظرًا لأن تنسيق BD-ROM عبارة عن تنسيق جديد، من الممكن حدوث مشاكل في قرص معين، واتصال رقمي، ومشاكل توافق أخرى. وإذا تعرضت لمشاكل توافق، يُرجى الاتصال بمركز خدمة عملاء معتمد.
- تسمح لك هذه الوحدة بالاستمتاع بوظائف مثل عرض صورة داخل صورة، الصوت الثانوي والباقات الافتراضية، وما إلى ذلك، مع دعم BD-ROM ونظام عرض BONUSVIEW (إصدار ٢ من نظام BD-ROM المظهر ١ الإصدار ١، ١). ومن الممكن تشغيل الفيديو والصوت الثنائيين من قرص متوافق مع الوظيفة "صورة في صورة". للاطلاع على طريقة التشغيل، يُرجى الرجوع إلى التعليمات الواردة في القرص.
- قد يتطلب عرض المحتوى عالي الدقة ومحتوى DVD القياسي الجاري تحويله مدخلًا مميكنًا لـ HDMI أو مدخل DVI مميكنًا لـ HDCP على جهاز العرض الخاص بك.
- قد تقيد بعض أقراص BD-ROM وDVD استخدام بعض أوامر أو ميزات التشغيل.
- يتم دعم Dolby TrueHD، Dolby Digital Plus، و DTS-HD بتقنوات ٥، ٦ كحد أقصى، في حالة قيامك باستخدام اتصال HDMI لإخراج صوت الوحدة.
- يمكنك استخدام جهاز USB لتخزين بعض المعلومات المتعلقة بالقرص، بما في ذلك المحتوى المنزل عبر الإنترنت. وستحکم القرص الذي تستخدمه في طول فترة الاحتفاظ بهذه المعلومات.

ملاحظة

- استنادًا إلى حالات جهاز التسجيل أو قرص CD-R/RW (أو DVD±R/RW) نفسه، لا يمكن تشغيل بعض أقراص CD-R/RW (أو DVD±R/RW) في الوحدة.
- استنادًا إلى برنامج التسجيل والصيغة النهائية، قد تكون بعض الأقراص المسجلة (CD-R/RW، BD-R/RE، و DVD±R/RW)، غير قابلة للتسجيل.
- قد لا تعمل أقراص BD-R/RE، و DVD±R/RW، و CD-R/RW المسجلة باستخدام كمبيوتر شخصي أو مسجل أقراص فيديو رقمية أو أقراص مضغوطة، إذا كان القرص تالفًا أو منسسخًا أو في حالة وجود أتربة أو تكثيف على عدسات المشغل.
- في حالة قيامك بتسجيل قرص باستخدام كمبيوتر شخصي، حتى ولو كان مسجلًا بتنسيق متوافق، هناك حالات قد لا يعمل فيها بسبب إعدادات البرنامج التطبيقي المستخدم في إنشاء القرص. (يُرجى الرجوع إلى ناشر البرنامج لمزيد من المعلومات التفصيلية.)
- يتطلب هذا المشغل أقراص وتسجيلات لتلبية معايير فنية معينة للتوصل إلى جودة التشغيل المثلى.
- يتم تعيين أقراص الفيديو الرقمية المسجلة مسبقًا على هذه المعايير تلقائيًا. وهناك أنواع عديدة مختلفة من تنسيقات الأقراص القابلة للتسجيل (بها في ذلك قرص CD-R الذي يحتوي على ملفات MP3 أو WMA)، وتتطلب هذه الأنواع حالات موجودة مسبقًا لضمان التشغيل المتوافق.
- يجب أن يلاحظ العملاء أنه يلزم الحصول على إذن لتنزيل ملفات WMA / MP3 وملفات الموسيقى من الإنترنت. ولا تتمتع شركتنا بحق منح هذا الإذن. ويجب أن يُطلب الإذن دائمًا من مالك حقوق النشر.
- يجب أن تضبط خيار تنسيق القرص على [Mastered] [مُتحكم فيه] لجعل الأقراص متوافقة مع مشغلات LG عند تنسيق الأقراص القابلة لإعادة الكتابة. عند ضبط الخيار على Live System (نظام حي)، لن يمكنك استخدامه في مشغلات LG. (مُتحكم فيه/ نظام الملف الحي: نظام تنسيق الأقراص لنظام التشغيل windows Vista)

تأقلمنا تابلطتم

ملافلأا تأقلم.

الترجمة	تنسيق الصوت	تنسيق الترميز	امتداد الملف	موقع الملف
SubRip (.srt / .txt), SAMI (.smi), SubStation Alpha (.ssa / .txt), MicroDVD (.sub / .txt), VobSub (.sub), SubViewer 1.0 (.sub), SubViewer 2.0 (.sub / .txt), TMLayer (.txt), DVD Subtitle System (.txt)	Dolby Digital, DTS, MP3, WMA, AAC, AC3	DIVX3.xx, DIVX4.xx, DIVX5.xx, DIVX6.xx, (التشغيل القياسي فقط), XVID, MPEG1 SS, H.264 /MPEG-4 AVC, MPEG2 PS, MPEG2 TS, VC-1 SM (WMV3)	“.avi”, “.divx”, “.mpg”, “.mpeg”, “.mkv”, “.mp4”, “.asf”, “.wmv”, “.m4v”, (DRM فارغ), “.vob”, “.3gp”	قرص، USB
SubRip (.srt / .txt), SAMI (.smi), SubStation Alpha (.ssa / .txt), MicroDVD (.sub / .txt), SubViewer 1.0 (.sub), SubViewer 2.0 (.sub / .txt), TMLayer (.txt), DVD Subtitle System (.txt)	Dolby Digital, DTS, MP3, WMA, AAC, AC3	DIVX3.xx, DIVX4.xx, DIVX5.xx, DIVX6.xx, (التشغيل القياسي فقط), XVID, MPEG1 SS, H.264 /MPEG-4 AVC, MPEG2 PS, MPEG2 TS, VC-1 SM (WMV3)	“.avi”, “.divx”, “.mpg”, “.mpeg”, “.mkv”, “.mp4”, “.asf”, “.wmv”	DLNA

مقبسولما تأقلم.

ملاحظة	معدل البت	تردد العينة	امتداد الملف	موقع الملف
بعض ملفات wav غير مدعومة على هذا المشغل.	في نطاق ٣٢ - ١٩٢ كيلو بايت في الثانية (WMA), في نطاق ٣٢ - ٣٢٠ كيلو بايت في الثانية (MP3).	في نطاق ٣٢ - ٤٨ كيلو هرتز (WMA), في نطاق ١٦ - ٤٨ كيلو هرتز (MP3)	“.mp3”, “.wma”, “.wav”, “.m4a”, (DRM فارغ), “.flac”	قرص، USB
بعض ملفات wav غير مدعومة على هذا المشغل.	في نطاق ٣٢ - ١٩٢ كيلو بايت في الثانية (WMA), في نطاق ٣٢ - ٣٢٠ كيلو بايت في الثانية (MP3).	في نطاق ٣٢ - ٤٨ كيلو هرتز (WMA), في نطاق ١٦ - ٤٨ كيلو هرتز (MP3)	“.mp3”, “.wma”, “.wav”, “.m4a”, (DRM فارغ)	DLNA

روصلا تأقلم.

ملاحظة	الحجم الموصى به	امتداد الملف	موقع الملف
ملفات الصور الفوتوغرافية ذات الضغط التقدمي وغير المخسر غير مدعومة.	أقل من ٤,٠٠٠ × ٣,٠٠٠ × ٢٤ بت / بكسل أقل من ٣,٠٠٠ × ٣,٠٠٠ × ٣٢ بت / بكسل	“.jpg”, “.jpeg”, “.png”, “.gif”	قرص، USB DLNA

- تحتوي حزمة مخدم DLNA المرفقة في إصدار Macintosh على قيود في امتدادات الملفات المتوافقة، مثل ASF، WMA، و WMV.

ملاحظة

- ملفات "avi" الرمزية بترميز "code 9 WMV" غير مدعومة.
- هذا المشغل يدعم ملفات UTF-8 حتى إذا كانت تحتوي على محتويات ترجمة بترميز موحد "Unicode". هذا المشغل يمكن أن يدعم ملفات الترجمة بترميز موحد "Unicode". النقية.
- وحسب أنواع الملفات أو طرق التسجيل، قد لا يتم التشغيل.
- الأقراص المسجلة من خلال جلسات متعددة على جهاز كمبيوتر شخصي عادي ليست مدعومة على هذا المشغل.
- ولتشغيل ملف أفلام، يجب أن يتطابق اسم ملف الأفلام مع اسم ملف الترجمة.
- إذا كان ترميز الفيديو TS MPEG2 أو PS MPEG2، لن يتم تشغيل الترجمة.
- قد لا يكون وقت التشغيل الكلي للملف الصوت والمُشار إليه على الشاشة صحيحًا لملفات VBR.

ترميز الفيديو المتقدم عالي الدقة (AVCHD)

- بإمكان هذا المشغل تشغيل الأقراص التي بتنسيق AVCHD. ويتم تسجيل هذه الأقراص بشكل طبيعي وتستخدم في كاميرات الفيديو الرقمية.
- تنسيق AVCHD عبارة عن تنسيق كاميرا فيديو رقمية عالي الدقة.
- تنسيق MPEG-4 AVC/H.264 قادر على ضغط الصور بكفاءة أعلى من تنسيق ضغط الصور التقليدي.
- بإمكان هذا المشغل تشغيل أقراص AVCHD باستخدام تنسيق "x.v.Colour".
- قد لا تعمل بعض أقراص تنسيق AVCHD حسب حالة التسجيل.
- تحتاج أقراص تنسيق AVCHD إلى صياغة نهائية.
- يوفر تنسيق "x.v.Colour" مجموعة ألوان أكبر من أقراص كاميرا فيديو DVD العادية.

ملاحظة

- يقتصر اسم الملف على ١٨٠ حرفًا.
- الحد الأقصى للملفات/المجلدات: أقل من ٢٠٠٠ (إجمالي عدد الملفات والمجلدات)
- استنادًا إلى حجم وعدد الملفات، قد تستغرق قراءة محتويات الوسائط عدة دقائق.
- قد يختلف توافق الملف باختلاف الخادم.
- نظرًا لاختبار توافق خادم DLNA على بيئة حزمة خادم Essentials & DLNA (Nero MediaHome Windows edition)، وقد تختلف متطلبات الملف ووظائف التشغيل باختلاف خوادم الوسائط.
- لا تكون متطلبات الملف الموجودة في صفحة ١٠ متوائمة دائمًا. فقد تكون هناك بعض القيود على ميزات الملف وقدرة خادم الوسائط.
- تشغيل ملفات ترجمة الفيديوهات متاح فقط على خادم الوسائط DLNA الذي أنشأه برنامج Nero Essentials & MediaHome مع هذه الحزمة من المشغلات.
- من المحتمل أنه لم تتم مشاركة الملفات بشكل صحيح من الوسائط القابلة للنقل، مثل قرص USB وقرص DVD وغيره، على خادم الوسائط الخاص بك.
- لا يمكن لهذه الوحدة دعم ملف MP3 المدمج في علامة ID3.
- قد لا يكون وقت التشغيل الكلي للملف الصوت والمُشار إليه على الشاشة صحيحًا لملفات VBR.
- ربما لم يتم تشغيل ملفات الأفلام عالية الدقة والتي يحتوي عليه القرص المضغوط أو USB ١،٠/١،٠ بشكل صحيح. يُوصى باستخدام قرص Blu-ray أو USB ٢،٠ لتشغيل ملفات الأفلام عالية الدقة.
- يدعم هذا المشغل H.264/MPEG-4 AVC profile Main أو أعلى بمستوى ١،٤. وبالنسبة للملف ذي المستوى الأعلى، ستظهر رسالة التحذير على الشاشة.
- هذا المشغل لا يدعم الملفات المسجلة باستخدام GMC*١ أو Qpel*٢.
- GMC – Global Motion Compensation ١*
- Qpel – Quarter pixel ٢*

حول DLNA

هذا المشغل عبارة عن مشغل وسائط رقمية معتمد من DLNA، ويمكنه عرض وتشغيل محتوى الأفلام والصور والموسيقى من خادم الوسائط الرقمية المتوافق مع DLNA لديك (الكمبيوتر الشخصي والإلكترونيات الاستهلاكية).

تحالف الشبكة الرقمية الحية (DLNA) عبارة عن مؤسسة صناعية من الإلكترونيات والاستهلاكية، وصناعة الحوسبة، وشركات أجهزة المحمول. توفر الحياة الرقمية للمستهلكين سهولة مشاركة الوسائط الرقمية من خلال شبكتك المنزلية.

يجعل شعار شهادة DLNA من السهل العثور على المنتجات التي تتوافق مع المبادئ التوجيهية للتوافق مع DLNA. ويتوافق هذا الجهاز مع المبادئ التوجيهية للتوافق مع DLNA إصدار 1.0.

عند قيام كمبيوتر شخصي بتشغيل برنامج خادم DLNA أو توصيل جهاز آخر متوافق مع DLNA بهذا المشغل، قد يُطلب إجراء بعض التغييرات على إعداد البرنامج أو الأجهزة الأخرى. يُرجى الرجوع إلى تعليمات التشغيل الخاصة بالبرنامج أو الجهاز لمزيد من المعلومات.

بعض متطلبات النظام

لتشغيل الفيديو عالي الدقة:

- شاشة عالية الدقة تحتوي على مقابس مدخل HDMI.
- قرص BD-ROM به محتوى عالي الدقة.
- مطلوب مدخل DVI ممكّن لـ HDMI أو HDCP على جهاز العرض لديك لبعض المحتوى (كما هو محدد من قبل مؤلفي الأقراص).

كود المنطقة

يحتوي هذه الجهاز على كود منطقة مطبوع على الجزء الخلفي من الجهاز. لا يمكن لهذه الوحدة سوى تشغيل أقراص BD-ROM أو DVD التي تحمل نفس تسمية الكود المطبوع على الجزء الخلفي من الجهاز أو تحمل تسمية "الكل".

اختيار النظام

قم بالضغط على زر (OPEN/CLOSE) ▲ عندما يكون القرص مدرجًا، ولا تقوم بإخراجه. اضغط واستمر بالضغط على زر (PAUSE) ▢ لأكثر من خمس ثوان عندما يكون [OPEN] معروضًا على نافذة العرض.

جهاز التحكم عن بُعد

PRESET +/-: يحدد برنامج الراديو.

TUNING +/-: يقوم بتوليف محطة الراديو المطلوبة.

ENTER (⊙): يتعرف على تحديد القائمة.
BACK (↩): الخروج من القائمة أو العودة للشاشة السابقة.

TITLE / POP-UP: يعرض عنوان الـ DVD أو قائمة BD-ROM الفرعية، إن وجدت.

DISC MENU: للوصول إلى قائمة على قرص.

..... 4

الأزرار الملونة (R، G، Y، B):

- استخدمها لتصفح قوائم BD-ROM. كما تُستخدم أيضًا لقوائم [فيلم]، [صورة]، [موسيقى] و [مميزة].

B- زر: يحدد المخرج أحادي الصوت/ ستريو في وضع FM.

SUBTITLE: يحدد لغة الترجمة.

AUDIO: يحدد لغة الصوت أو قناة الصوت.

SLEEP: يقوم بتعيين فترة زمنية معينة يتم بعدها إغلاق الوحدة.

* هذا الزر غير متوافر.

MIC / ECHO (يرابيتخا): يحدد وضع

الميكروفون أو وضع صدئ صوت الميكروفون. بعد تحديد الوضع المطلوب، اضغط على VOL +/- لضبط مستوى صوت الميكروفون أو مستوى صوت صدئ الميكروفون.

REC (●): قوم بتسجيل قرص صوتي مضغوط.

أزرار التحكم في التلفزيون: انظر صفحة ٦٢.

..... 1

(POWER): يشغل المشغل ويوقف تشغيله.

(OPEN / CLOSE): إخراج وإدخال الاسطوانة.

FUNCTION: يقوم بتغيير وضع الإدخال. الأزرار الرقمية 0-9: يحدد الخيارات المرقمة في القائمة.

CLEAR: يزيل علامة من قائمة البحث أو رقم عند ضبط كلمة المرور.

REPEAT (↻): يكرر الجزء أو التسلسل المطلوب.

..... 2

(SCAN) <</>: يبحث للخلف أو للأمام.

(SKIP) <<</>>>: إنتقل إلى الفصل/ المسار/ الملف التالي أو السابق.

(STOP) ■: يوقف التشغيل.

(PLAY) ▶: يبدأ التشغيل.

(PAUSE) ||: يوقف التشغيل.

SPEAKER LEVEL: يقوم بتعيين مستوى صوت مكبر الصوت المطلوب.

SOUND EFFECT: يحدد وضع المؤثر الصوتي.

VOL +/-: يضبط مستوى صوت مكبر الصوت.

OPTICAL: يقوم بتغيير وضع الإدخال إلى بصري مباشرة.

MUTE: يقوم بكنم صوت الوحدة.

..... 3

HOME (🏠): لعرض أو الخروج من [قائمة رئيسية].

3D SOUND: ماعلاأي ثلاثتوصد ماعلاأي ثلاثتوصلا.

INFO / MENU (ℹ): يعرض أو يظهر العرض الجاري على الشاشة.

أزرار التوجيه: اختر خياراً من القائمة.

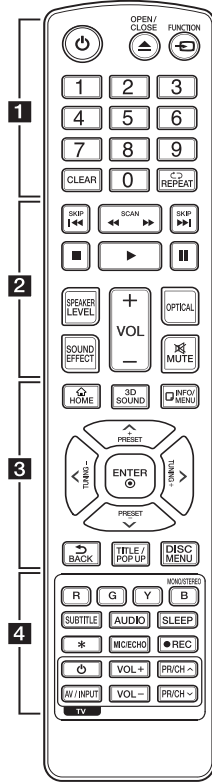

تركيب البطارية

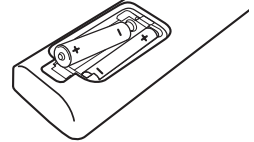

انزع غطاء البطارية الموجود في الجانب الخلفي من جهاز التحكم عن بُعد، وأدخل بطاريتين من نوع R03 (الحجم AAA) مع مطابقة + و - بشكل صحيح.

اللوحة الأمامية

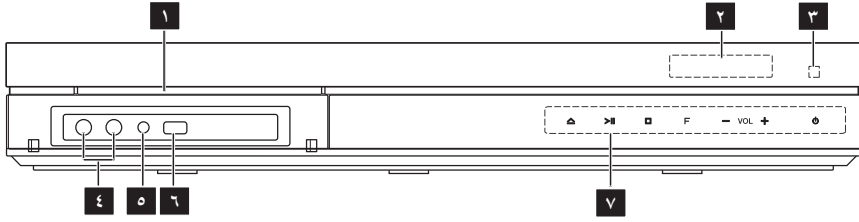

تحذير

- الاحتياطات في استخدام أزرار اللمس
- استخدم أزرار اللمس بيدين نظيفتين وجافتين.
- في البيئة الرطبة، اسمح أي رطوبة موجودة فوق أزرار اللمس قبل الاستخدام.
- لا تضغط على أزرار اللمس بشدة لجعلها تقوم بوظائفها.
- ففي حالة استخدامك القوة المفرطة في ذلك، من الممكن أن يؤدي ذلك إلى تلف مستشعر أزرار اللمس.
- المس الزر الذي ترغب في العمل به لتشغيل الوظيفة بشكل صحيح.
- احرص على عدم وضع أي مادة موصلة، مثل كائن معدني على أزرار اللمس. فمن الممكن أن يؤدي هذا إلى حدوث خلل في الوظائف.

١ فتحة الأسطوانة

٢ إطار العرض

٣ أداة الاستشعار عن بعد
٤ MIC 1/2 (اختياري)

٥ PORT. IN

٦ USB / iPad / iPhone / iPod منفذ

٧ أزرار للتشغيل

△ (OPEN / CLOSE)

>|| (PLAY / PAUSE)

□ (STOP)

ⓕ (وظيفة) F

يقوم بتغيير مصدر أو وظيفة الإدخال.

+ /- .VOL

⏻ (POWER)

اللوحة الخلفية

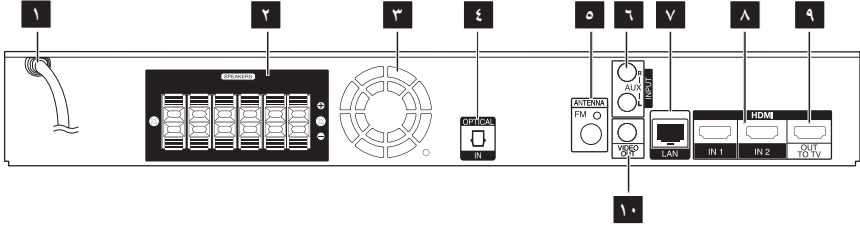

- AUX (L/R) INPUT ٦
- لمنفه LAN ٧
- HDMI IN 1 / 2 ٨
- HDMI OUT TO TV ٩
- VIDEO OUT ١٠

- ١ سلك التيار المتردد
- ٢ موصلات مكبر الصوت
- ٣ مروحة تبريد
- ٤ OPTICAL IN
- ٥ موصل اطوائي

⚠ تحذير

- احرص على ألا يضع الأطفال أيديهم أو أي أشياء في أنبوب مكبر الصوت.*
- أنبوب مكبر الصوت: فتحة لصوت الجهر الوافر في كابينة (حاوية) مكبر الصوت.
- ضع مكبر الصوت الأوسط على بعد مسافة آمنة من وصول الأطفال إليه. وإلا قد يؤدي هذا إلى سقوط مكبر الصوت، مما يسبب إصابة شخصية و/أو تلف الممتلكات.
- تحتوي مكبرات الصوت على أجزاء مغناطيسية، ولذلك قد يحدث عدم انتظام الألوان في شاشة التلفزيون CRT أو شاشة عرض الكمبيوتر الشخصي. يُرجى استخدام مكبرات الصوت بعيداً عن شاشة التلفزيون أو شاشة عرض الكمبيوتر الشخصي.
- قبل استخدامك لمضخم الصوت، يرجى إزالة الفينيل الواقعي.

تركيب النظام

يعرض الرسم التوضيحي التالي مثلاً على تركيب النظام. لاحظ أن الرسوم التوضيحية في هذه التعليمات تختلف عن تلك الخاصة بالوحدة الفعلية لأغراض الشرح. للحصول على أفضل صوت ممكن، يجب وضع جميع مكبرات الصوت بخلاف مضخم الصوت على بعد نفس المسافة من وضع الاستماع (A).

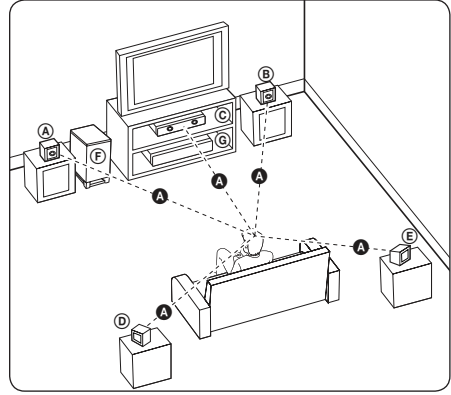

- (A) مكبر الصوت الأمامي الأيسر (س)/
 (B) مكبر الصوت الأمامي الأيمن (ي):
 ضع مكبري الصوت الأماميين على جانبي جهاز العرض أو الشاشة وتكندق مع سطح الشاشة قدر الإمكان.
 (C) مكبر الصوت الأوسط:
 ضع مكبر الصوت الأوسط أعلى أو أسفل جهاز العرض أو الشاشة.
 (D) مكبر الصوت الأيسر المحيط (س)/
 (E) مكبر الصوت الأيمن المحيط (ي):
 ضع مكبرات الصوت هذه خلف وضع الاستماع لديك، مع توجيهها إلى الداخل قليلاً.
 (F) مضخم الصوت:
 لا يُعد موضع مضخم الصوت مهماً جداً، نظراً لأن الأصوات ذات الجهير المنخفض ليست اتجاهاً إلى درجة عالية. ولكنه من الأفضل وضع مضخم الصوت بالقرب من مكبري الصوت الأماميين. وأدره تجاه وسط الغرفة للحد من انعكاسات الجدار.
 (G) الوحدة

توصيل مكبر الصوت

توصيل مكبرات الصوت بالمشغل

١. قم بتوصيل أسلاك مكبرات الصوت بالمشغل.
كل سلك من أسلاك مكبرات الصوت مرمز بالألوان. استخدم الأسلاك ذات الألوان المتوافقة لمكبرات الصوت المناسبة.

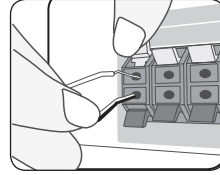

اللون	مكبر الصوت	الوضع
رمادي	الجزء الخلفي	يمين الجزء الخلفي
أزرق	الجزء الخلفي	يسار الجزء الخلفي
أخضر	المركز	المركز
برتقالي	مضخم الصوت	أي وضع أمامي
أحمر	الجزء الأمامي	الجانب الأيمن للجزء الأمامي
أبيض	الجزء الأمامي	الجانب الأيسر للجزء الأمامي

٢. قم بتوصيل سلك مكبر الصوت بطرف مكبر الصوت.

تأكد من توصيل السلك المميز باللون الأسود بالطرف المميز بعلامة "−" (سالبة)، ومن توصيل السلك الآخر بالطرف المميز بعلامة "+" (إيجابية).

توصيل HDMI

إذا كان لديك شاشة أو تلفاز HDMI، يمكنك وصلها بهذا المشغل باستخدام كابل HDMI (كابل HDMI™ من نوع A، وعالي السرعة). صل قابس HDMI OUT الموجود على المشغل بقابس HDMI الموجود على تلفاز أو شاشة.

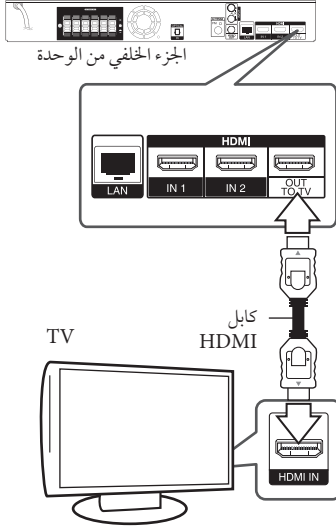

قم بضبط مصدر التلفزيون على HDMI (ارجع إلى دليل المالك الخاص بالتلفزيون).

معلومات إضافية حول HDMI

- عند توصيل HDMI أو جهاز متوافق مع DVI، تأكد مما يلي:
 - حاول إيقاف تشغيل جهاز HDMI/DVI والمشغل. ثانيًا، قم بتشغيل جهاز HDMI/DVI واتركه لمدة 30 ثانية تقريبًا ثم قم بتشغيل هذا المشغل.
 - تم ضبط إدخال الفيديو الخاص بجهاز الفيديو المتصل لهذه الوحدة على نحو صحيح.
 - الجهاز المتصل متوافق مع إدخال الفيديو 720x576p أو 1280x720p أو 1920x1080i أو 1920x1080p.
- لن تعمل جميع أجهزة HDCP المتوافقة أو HDMI أو DVI مع هذا المشغل.
 - لن يتم عرض الصورة بشكل مناسب باستخدام جهاز غير متوافق مع HDCP.

توصيلات التلفزيون

قم بإجراء إحدى التوصيلات التالية اعتمادًا على الإمكانيات الموجودة في جهازك.

- توصيل HDMI (صفحة ١٨)
- توصيل الفيديو (صفحة ٢٠)

ملاحظة !

- اعتمادًا على تلفزيونك والجهاز الآخر الذي تريد توصيله، توجد عدة طرق يمكنك بها توصيل جهاز التسجيل. استخدم أحد التوصيلات الموضحة في هذا الدليل فقط.
- يرجى الرجوع إلى أدلة التلفزيون ونظام الاستريو أو الأجهزة الأخرى عند الضرورة لإجراء التوصيلات الأفضل.
- تأكد من توصيل المشغل مباشرة بالتلفزيون. قم بتوليف التلفزيون إلى قناة إدخال الفيديو الصحيحة.
- لا تقم بتوصيل جهاز التسجيل الخاص بك من خلال VCR الخاص بك. يمكن أن يؤدي نظام حماية النسخ إلى تشويه صورة.

وظيفة ARC (قناة إعادة الصوت)

تعمل وظيفة ARC على تمكين تلفزيوني ممتكّن لكابلي HDMI لإرسال التدفق الصوتي إلى HDMI OUT (مخرج HDMI) في هذا المشغّل. لاستخدام هذه الوظيفة:

- يجب أن يدعم التلفزيون لديك وظيفة HDMI-CEC وARC، ويجب تعيين وظيفة HDMI-CEC وARC على On (تشغيل).
- قد تختلف طريقة ضبط وظيفة HDMI-CEC وARC باختلاف التلفزيون. للاطلاع على تفاصيل حول وظيفة ARC، يُرجى الرجوع إلى دليل التلفزيون لديك.
- يجب أن تستخدم كابل HDMI (كابل HDMI™ عالي السرعة من النوع أ مع شبكة Ethernet).
- يجب أن تقوم بالتوصيل بـ HDMI IN (مدخل HDMI) الذي يدعم وظيفة ARC التي تستخدم HDMI OUT (مخرج HDMI) في هذا المشغّل.
- لا يمكنك توصيل سوى Home Theater (مسرح منزلي) بتلفزيون متوافق مع وظيفة ARC.

ملاحظة

- إذا كان جهاز HDMI الموصل لا يقبل إخراج الصوت الخاص بالمشغّل، قد يؤدي ذلك إلى تشويه صوت جهاز HDMI أو قد لا يتم إخراج الصوت.
- عند استخدام وصلة HDMI، يمكنك تغيير مستوى الوضوح لإخراج HDMI. (ارجع إلى "ضبط الاستبانة"، صفحة ٢٠).
- اختر نوع مخرجات الفيديو من مقبس HDMI OUT باستخدام خيار [إعداد لون HDMI] في قائمة [إعداد] (انظر صفحة ٣٣).
- قد يؤدي تغيير الدقة بعد إنشاء الاتصال إلى حدوث أعطال. لحل المشكلة، أوقف تشغيل المشغّل ثم شغله مرة أخرى.
- في حالة عدم التحقق من توصيل HDMI بـ HDCP، تتحول شاشة التلفزيون إلى شاشة سوداء. في هذه الحالة، قم بفحص وصلة HDMI، أو قم بفصل كابل HDMI.
- إذا كان هناك تشويش أو خطوط على الشاشة، يرجى فحص كابل HDMI (الطول محدود على 4.5 م بشكل عام).

ما هو SIMPLINK؟



بعض وظائف هذه الوحدة يتم التحكم بها عن طريق وحدة التحكم عن بعد حينها تكون هذه الوحدة متصلة مع تلفزيون LG به خاصية SIMPLINK من خلال توصيلة HDMI.

الوظائف التي يمكن التحكم بها عن طريق وحدة التحكم عن بعد؛ العرض، الإيقاف المؤقت، البحث، التجاوز، الإيقاف، إيقاف تشغيل الوحدة، وغيرها.

راجع دليل النفاذ لمزيد من التفاصيل حول وظيفة SIMPLINK.

تلفزيون LG المزود بخاصية SIMPLINK يحمل الشعار الموضح أعلاه.

ملاحظة

حسب نوع القرص أو حالة التشغيل، ربما تختلف بعض تشغيل SIMPLINK عن الغرض المطلوب أو ربما لا تعمل.

إعداد دقة الشاشة

يقدم المشغل العديد من إعدادات دقة شاشة المخرج لقابس HDMI OUT. يمكنك تغيير مستوى الاستبانة باستخدام قائمة [إعداد].

١. اضغط على (HOME) .
٢. استخدم </> لاختيار [إعداد] واضغط على (ENTER) (⊙). تظهر قائمة الإعدادات [إعداد].
٣. استخدم \wedge / \vee لاختيار [عرض] ثم اضغط على > لتنتقل إلى المستوى الثاني.
٤. استخدم \wedge / \vee لاختيار [دقة] ثم اضغط على (ENTER) (⊙) لتنتقل إلى المستوى الثالث.



٥. استخدم \wedge / \vee لاختيار درجة الوضوح المطلوبة ثم اضغط على (ENTER) (⊙) لتأكيد اختيارك.



توصيل الفيديو

وصل قابس VIDEO OUT (مخرج الفيديو) الموجود في المشغل بقابس video in (مدخل الفيديو) في التلفاز باستخدام كابل الفيديو. ويمكنك سماع الصوت من خلال مكبر الصوت الخاص بالنظام.



الجزء الخلفي من الوحدة

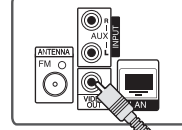

كابل الفيديو

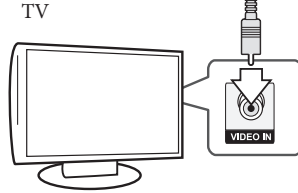

توصيل الهوائي

قم بتوصيل الهوائي الموفر للاستماع إلى الراديو .

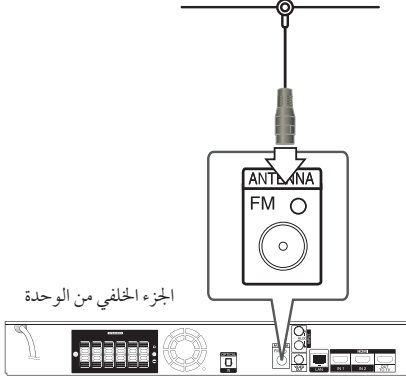

ملاحظة

ويعد توصيل هوائي FM السلكي، اجعله في وضع أفقي قدر الإمكان. تأكد من مد هوائي FM السلكي بشكل كامل.

ملاحظة

- إذا كان التلفزيون الخاص بك لا يقبل مستوى الاستبانة الذي قمت بضبطه في المشغل، يمكنك ضبط مستوى الاستبانة على 576 بكسل كما يلي:
- ١. اضغط على زر (HOME) لإخفاء القائمة الرئيسية HOME.
- ٢. اضغط على (STOP) ■ لأكثر من ٥ ثواني.
- عند ضبط مستوى الدقة على 576i في وصلة HDMI، يتم إخراج مستوى الدقة عند 576 بكسل.
- إذا قمت باختيار الدقة بشكل يدوي، ثم قمت بتوصيل قابس HDMI بالتلفزيون ولم يقبلها التلفزيون، يتم ضبط الدقة إلى [تلقائي].
- إذا اخترت مستوى استبانة غير مقبول في التلفزيون الخاص بك، سوف تظهر الرسالة التحذيرية. وبعد تغيير الاستبانة، إذا لم يمكنك مشاهدة الشاشة، يرجى الانتظار لمدة 20 ثانية وسوف يعود مستوى الاستبانة تلقائيًا إلى مستوى الاستبانة السابق.
- قد يتم إعداد إطار الفيديو المخرج 1080p بشكل أوتوماتيكي إلى 24 هرتز أو 50 هرتز حسب كل من قدرة وتفضيل التلفزيون المتصل وبناء على مستوى إطار الفيديو الأصلي الخاص بالمحتوى الموجود على أسطوانة BD-ROM.
- دائمًا ما يتم إخراج استبانة مقبس VIDEO OUT على مستوى استبانة 576i بت.

توصيل PORT.IN

يمكنك الاستمتاع بالاستماع إلى الصوت من مشغّل الصوت المحمول لديك من خلال مكبرات الصوت الخاصة بهذا النظام.

قم بتوصيل مقبس ساعات الرأس (أو مخرج الخط) في مشغّل الصوت المحمول في مقبس PORT.IN بهذه الوحدة.

ثم حدد الخيار [PORTABLE] محمول] عن طريق الضغط على FUNCTION (راديو وإدخال) و(ENTER).

كما يمكنك استخدام الزر F (Function) في اللوحة الأمامية لتحديد وضع الإدخال.

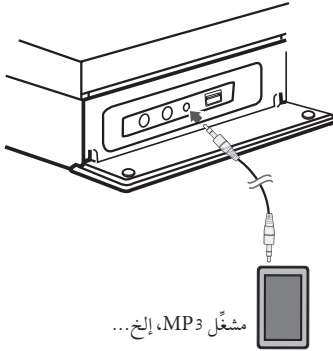

التوصيلات بجهاز خارجي

الوصلة الإضافية

يمكنك الاستمتاع بالاستماع إلى الصوت من مكون خارجي من خلال مكبرات الصوت الخاصة بهذا النظام.

قم بتوصيل مقابس مخرج الصوت التناظري في المكون الخاص بك بـ AUX L/R (المدخل الإضافي) في هذه الوحدة. ثم حدد الخيار [AUX] إضافي بالضغط على FUNCTION (راديو وإدخال) و(ENTER).

كما يمكنك استخدام الزر F (Function) في اللوحة الأمامية لتحديد وضع الإدخال.

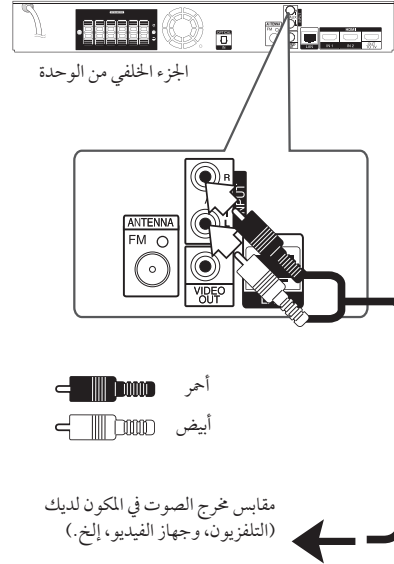

وصلة HDMI IN ٢/١ (مدخل HDMI)

(٢/١)

يمكنك الاستمتاع بمشاهدة الصور والاستماع إلى الصوت من مكونك من خلال هذه الوصلة.

قم بتوصيل مقبس HDMI OUT (مخرج HDMI) في مكونك بمقبس HDMI IN (مدخل 1 HDMI أو 2 في هذه الوحدة. ثم حدد الخيار [HDMI IN 1/2] [مدخل 1/2 HDMI] بالضغط على FUNCTION (راديو وإدخال) و (ENTER). كما يمكنك استخدام الزر F (Function) في اللوحة الأمامية لتحديد وضع الإدخال.

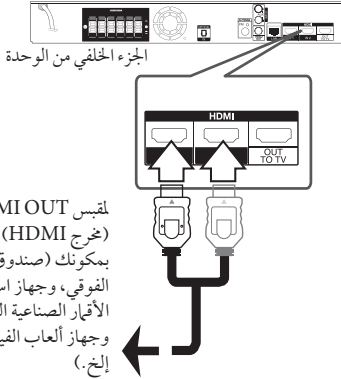

اتصال OPTICAL IN (مدخل بصري)

يمكنك الاستمتاع بالاستماع إلى الصوت من المكون الخاص بك باستخدام اتصال رقمي بصري من خلال مكبرات الصوت الخاصة بهذا النظام.

قم بتوصيل مقبس المخرج الرقمي في المكون لديك بمقبس OPTICAL IN (مدخل بصري) في الوحدة. ثم حدد الخيار [OPTICAL] [بصري] عن طريق الضغط على FUNCTION (راديو وإدخال) و (ENTER). أو اضغط على OPTICAL (بصري) للتحديد بشكل مباشر. كما يمكنك استخدام الزر F (Function) في اللوحة الأمامية لتحديد وضع الإدخال.

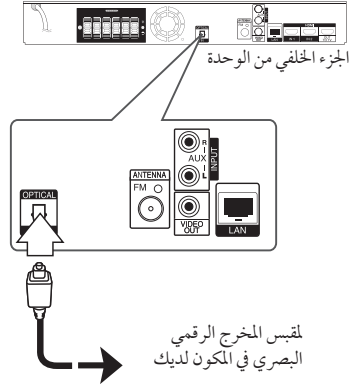

ملاحظة !

- لا يمكنك تغيير دقة الفيديو في وضع HDMI IN (مدخل 1/2 HDMI).
قم بتغيير دقة الفيديو للمكون المتصل.
- إذا كانت إشارة مخرج الفيديو غير عادية عند توصيل الكمبيوتر الشخصي لديك بمقبس HDMI IN 1/2 (مدخل 1/2 HDMI)، فقم بتغيير دقة الكمبيوتر الشخصي إلى 576 بكسل أو 720 بكسل أو 1080i أو 1080 بكسل.
- لا يمكن أن تكون إشارة الفيديو الصادرة من مدخل HDMI مخرج من المكون أو مخرجات فيديو مركبة.
- يُرسل المشغّل الصوت من مداخلات HDMI إلى كلٍّ من مخرج HDMI ومكبرات الصوت الخاصة بالوحدة.

التوصيل بشبكته المنزلية

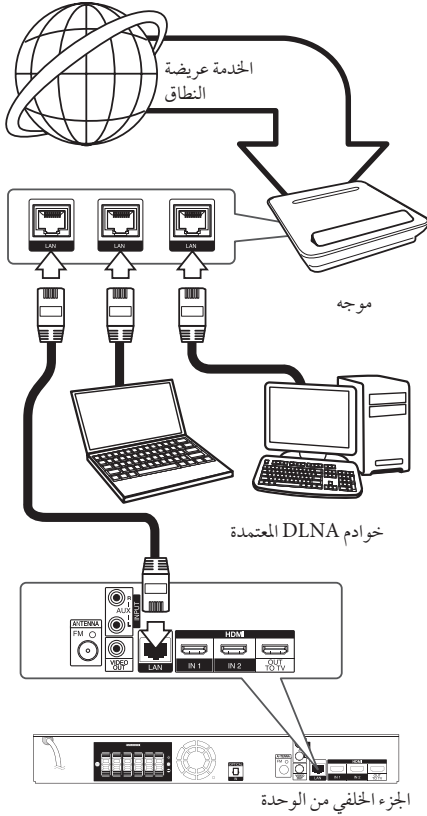

من الممكن توصيل هذا المشغّل بشبكة اتصال محلي (LAN) عبر منفذ LAN الموجود في اللوحة الخلفية أو الوحدة اللاسلكية الداخلية. وعن طريق توصيل الوحدة بشبكة منزلية واسعة النطاق، سوف يمكنك الوصول إلى خدمات، مثل تحديثات البرامج، وتفاعلية BD-Live، والخدمات المتاحة على الإنترنت.

اتصال الشبكة السلكية

يوفر استخدام الشبكة السلكية الأداء الأمثل، نظرًا لأن الأجهزة المتصلة تتصل مباشرة بالشبكة، ولا تخضع لتداخل تردد الراديو. يُرجى الرجوع إلى الوثائق الخاصة بجهاز شبكتك للاطلاع على المزيد من التعليمات.

قم بتوصيل منفذ LAN في المشغّل بالمنفذ المقابل في المودم أو الموجه لديك باستخدام كابل LAN أو Ethernet متوفر تجاريًا.

ملاحظة

- عند توصيل أو فصل كابل LAN امسك جزء القابس من الكابل. عند الفصل لا تجذب كابل LAN ولكن قم بالفصل أثناء الضغط إلى أسفل على القفل.
- لا توصل كبل هاتف بمنفذ شبكة المنطقة المحلية.
- حيث أنه يوجد تهيئات توصيل متنوعة، رجاء اتباع خصائص ناقل الاتصالات الخاص بك أو مقدم خدمة شبكة الانترنت.
- إذا كنت ترغب في الدخول إلى محتوى من أجهزة كمبيوتر أو ملقحات DLNA، يجب توصيل هذا المشغّل بنفس شبكة الاتصال المحلية معها من خلال موجه.
- لضبط جهاز الكمبيوتر الشخصي الخاص بك كخادم DLNA، قم بتنصيب برنامج "Nero MediaHome 4" على جهاز الكمبيوتر الشخصي الخاص بك. (راجع صفحة ٦٥)

إعداد الشبكة السلكية

إذا كان هناك ملقم DHCP على شبكة الاتصال المحلية (LAN) عبر اتصال سلكي، سوف يتم تعيين عنوان بروتوكول إنترنت لهذا المشغل تلقائيًا. وبعد إجراء الاتصال المادي، قد يتطلب عدد صغير من الشبكات المنزلية ضبط إعدادات الشبكة. اضغط على زر [شبكة] على النحو التالي.

التجهيز

قبل إعداد الشبكة السلكية، سوف تحتاج إلى توصيل الإنترنت عبر النطاق بالشبكة المنزلية الخاصة بك.

١. قم بتحديد الخيار [إعدادات التوصيل] في قائمة [إعدادات] ثم اضغط على (⊙) ENTER.



٢. اقرأ إجراءات إعداد الشبكة ثم اضغط على زر الإدخال (⊙) ENTER عند تمييز زر البدء [البداية]



سيتم توصيل الشبكة تلقائيًا بالوحدة.



الإعداد المتقدم

إذا كنت ترغب في ضبط إعدادات الشبكة يدويًا، استخدم \wedge / \vee لتحديد [الإعدادات المتقدمة] داخل قائمة [ضبط الشبكة] ثم اضغط على زر الإدخال (⊙) ENTER.

١. استخدم \wedge / \vee لتحديد [سلكي] واضغط على زر الإدخال (⊙) ENTER.



٢. استخدم $\wedge / \vee / < / >$ لتحديد وضع بروتوكول الإنترنت فيما بين [ديناميكي] و [ثابت].

وفي الوضع العادي، قم بتحديد [ديناميكي] لتعيين عنوان بروتوكول إنترنت تلقائيًا.



ملاحظة !

إذا لم يكن هناك ملقم DHCP على الشبكة وكنت ترغب في ضبط عنوان بروتوكول الإنترنت يدويًا، اختر [ثابت] ثم اضغط [عنوان IP] و [قناع شبكة فرعية] و [البوابة] و [ملقم DNS] باستخدام $\wedge / \vee / < / >$ والأزرار الرقمية. إذا أخطأت عند إدخال رقم ما، اضغط على CLEAR لمسح الجزء المميز.

٣. قم بتحديد [التالي] واضغط على زر الإدخال (⊙) ENTER لتطبيق إعدادات الشبكة.



يتم عرض حالة اتصال الشبكة على الشاشة.

٤. اضغط على زر الإدخال (⊙) ENTER مع تمييز [إغلاق] لإنهاء إعدادات الشبكة السلكية.

اتصال الشبكة اللاسلكية

هناك خيار اتصال آخر يتمثل في استخدام Access Point (نقطة اتصال) أو موجه لاسلكي. وقد يختلف تكوين الشبكة وطريقة الاتصال باختلاف الجهاز المستخدم وبيئة الشبكة.

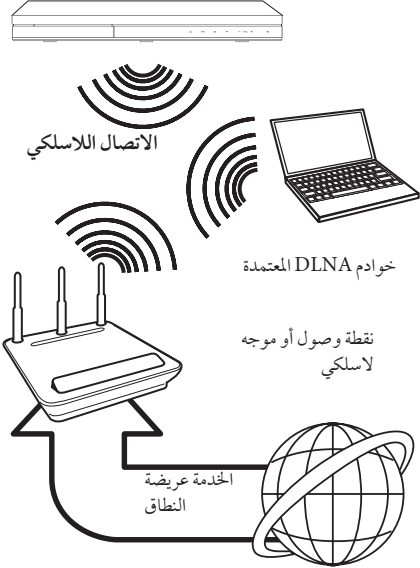

إعداد الشبكة اللاسلكية

بالنسبة لاتصال الشبكة اللاسلكية، يحتاج المشغل إلى الإعداد بالنسبة لاتصالات الشبكة. يمكن إجراء هذا الضبط من قائمة [إعداد]. اضبط إعداد [شبكة] على النحو التالي. يجب إعداد نقطة الدخول أو الموجه اللاسلكي قبل توصيل المشغل بالشبكة.

التجهيز

قبل إعداد الشبكة اللاسلكية، سوف تحتاج إلى التالي:

- توصيل الإنترنت عرض النطاق بالشبكة المنزلية اللاسلكية.
- اضبط نقطة الدخول أو الموجه اللاسلكي.
- لاحظ SSID ورمز الحماية الخاص بالشبكة.

١. قم بتحديد خيار [إعداد التوصليل] في قائمة [إعداد] ثم اضغط على **ENTER (⊙)**.

٢. اقرأ إجراءات إعداد الشبكة ثم اضغط زر الإدخال **ENTER (⊙)** مع تمييز [البداية].



إذا لم تكن الشبكة السلكية موصلة بالوحدة، سيتم عرض جميع الشبكات المتاحة على الشاشة.

٣. استخدم \wedge / \vee لتحديد SSID الخاص بالشبكة اللاسلكية المرغوبة واضغط زر الإدخال **ENTER (⊙)**.



إذا كان لديك نظام أمان على نقطة الوصول الخاصة بك، فأنت بحاجة إلى إدخال رمز الأمان حسب الحاجة.

يرجى الرجوع إلى تعليمات الإعداد المرفقة مع نقطة الوصول أو الموجه اللاسلكي لديك للحصول على خطوات اتصال تفصيلية وإعدادات الشبكة.

للحصول على أفضل أداء، دائمًا ما يكون الاتصال السلكي المباشر من هذا المشغل إلى موجه الشبكة المحلية أو مودم الكابل/DSL هو الخيار الأمثل.

إذا اخترت استخدام الخيار اللاسلكي، لاحظ أن الأداء أحيانًا ما يتأثر بالأجهزة الإلكترونية الأخرى الموجودة في المنزل.

الإعداد المتقدم

إذا كنت ترغب في ضبط إعدادات الشبكة يدويًا، استخدم \wedge / \vee لتحديد [الإعداد المتقدم] داخل قائمة [ضبط الشبكة] ثم اضغط على زر الإدخال (⊙) ENTER.

١. استخدم \wedge / \vee لتحديد [لاسلكي] واضغط على زر الإدخال (⊙) ENTER.



[قائمة AP] - يقوم بالبحث عن نقاط الوصول المتاحة أو الموجات اللاسلكية داخل النطاق ويقوم بعرضهم على شكل قائمة.

[اسم الشبكة (SSID)] - ربما لا تقوم نقطة الوصول بعرض اسم الشبكة الخاص بها (SSID). افحص إعدادات نقطة الوصول من خلال الكمبيوتر وإما أن تضبط نقطة الوصول لكي تعرض SSID، أو أن تقوم بإدخال اسم الشبكة يدويًا في [اسم الشبكة (SSID)].

[PBC] - إذا كانت نقطة الوصول أو الموجة اللاسلكي يدعم طريقة التكوين المسند إلى زر الضغط [PBC]، فقم بتحديد الخيار واضغط على زر الضغط Push Button الموجود في نقطة الوصول لمدة ١٢٠ ثانية. لست بحاجة لأن تعرف اسم الشبكة (SSID) ورمز الأمان الخاص بنقطة الوصول.

[PIN] - إذا كانت نقطة الوصول تدعم طريقة التكوين المسند إلى رمز PIN والمعتمد على إعداد الشبكة اللاسلكية المحمية (WPS)، فقم بتحديد هذا الخيار ولاحظ رقم الرمز على الشاشة. ثم أدخل رقم PIN في قائمة إعدادات نقطة الوصول لبدء الاتصال. يُرجى الرجوع إلى وثائق جهاز الشبكة الخاص بك. اتبع التعليمات الخاصة بكل طريقة اتصال معروضة على الشاشة. ٢.

ملاحظة

لاستخدام الاتصال بشبكات PBC و PIN، يجب ضبط وضع الحماية الخاصة بنقطة الوصول الخاصة بك على الوضع OPEN (مفتوح) أو AES.



ملاحظة

- يحتوي وضع حماية WEP بشكل عام على ٤ مفاتيح متاحة في إعداد نقطة الدخول أو الموجة اللاسلكي. إذا كانت نقطة الدخول أو الموجة الخاص بك تستخدم نظام حماية WEP، أدخل رمز الحماية للمفتاح "١" للتوصيل على الشبكة المحلية الخاصة بك.
- نقطة الدخول هي جهاز يسمح لك بالاتصال بالشبكة المحلية الخاصة بك لاسلكيًا.

٤. استخدم $\wedge / \vee / < / >$ لتحديد وضع بروتوكول الإنترنت فيها بين [ديناميكي] و [ثابت].

وفي الوضع العادي، قم بتحديد [ديناميكي] لتعيين عنوان بروتوكول إنترنت تلقائيًا.

ملاحظة

إذا لم يكن هناك ملقم DHCP على الشبكة وكنت ترغب في ضبط عنوان بروتوكول الإنترنت يدويًا، اختر [ثابت] ثم اضغط عنوان [IP] و [نطاق شبكة فرعية] و [البوابة] و [ملقم DNS] باستخدام $\wedge / \vee / < / >$ والأزرار الرقمية. إذا أخطأت عند إدخال رقم ما، اضغط على CLEAR لمسح الجزء المميز.

٥. قم بتحديد [التالي] واضغط على زر الإدخال (⊙) ENTER لتطبيق إعدادات الشبكة.



يتم عرض حالة اتصال الشبكة على الشاشة.

٦. اختر [إغلاق] واضغط على إدخال (⊙) ENTER لاستكمال اتصال الشبكة.

ملاحظات حول اتصال الشبكة:

- العديد من مشكلات اتصال الشبكة خلال الإعداد غالبًا ما يمكن إصلاحها عن طريق إعادة ضبط الموجه أو المودم. وبعد توصيل المشغل بالشبكة المنزلية، قم على الفور بإيقاف تشغيل الطاقة و/أو فصل كابل الطاقة لمودم موجه أو كابل شبكة الاتصال المنزلية. بعد ذلك، قم بتشغيل الطاقة و/أو وصل كابل الطاقة مرة أخرى.
- وحسب موفر خدمة الإنترنت (ISP)، يمكن أن يكون عدد الأجهزة التي يمكنها استقبال خدمة الإنترنت محدودًا بشروط الخدمة المطبقة. للمزيد من التفاصيل، اتصل بموفر خدمة الإنترنت الخاص بك.
- لا تتحمل شركتنا المسؤولية عن أي أعطال للمشغل و/أو ميزة الاتصال بالإنترنت تنتج عن أخطاء/ أعطال الاتصال المصاحبة للاتصال بالإنترنت عرض النطاق الخاص بك أو بالأجهزة المتصلة الأخرى.
- ميزات أسطوانات BD-ROM المتاحة من خلال ميزة الاتصال بالإنترنت لم يتم إنشاؤها أو توفيرها عن طريق شركتنا، ولا تتحمل الشركة المسؤولية عن عملها أو عن الاستمرارية في توفيرها. بعض المواد ذات الصلة بالأسطوانة المتاحة عن طريق الاتصال بالإنترنت قد لا تكون متوافقة مع هذا المشغل. إذا كانت لديك أي أسئلة عن مثل هذا المحتوى، يرجى الاتصال بمنتج الأسطوانة.
- بعض محتويات الإنترنت قد تتطلب اتصال ذو عرض أكبر للنطاق. وحتى إذا كان المشغل متصل ومُهيأ بالشكل اللازم، قد لا تعمل بعض محتويات الإنترنت بالشكل اللازم بسبب إزدحام الإنترنت أو جودة خدمة الإنترنت الخاصة بك أو عرض النطاق الخاص بها أو لمشكلات خاصة بموفر المحتوى.
- بعض عمليات الاتصال بالإنترنت قد لا تكون متاحة بسبب قيود معينة يضعها موفر خدمة الإنترنت الموزدة للاتصال بالإنترنت عرض النطاق.
- وأي رسوم يفرضها موفر خدمة الإنترنت تشمل، على سبيل المثال لا الحصر، مصاريف الاتصال التي تتحمل أنت مسؤوليتها.
- يجب وجود منفذ شبكة اتصال عملية Base-T 10 أو 100 Base-TX للاتصال السلكي لهذا المشغل. وإذا كانت خدمة الإنترنت الخاصة بك لا تسمح بهذا الاتصال، لن يمكنك الاتصال بالمشغل.
- يجب أن تستخدم موجه لاستخدام خدمة xDSL.
- يجب أن يوجد مودم DSL لاستخدام خدمة DSL ويجب أن يكون هناك مودم كابل لاستخدام خدمة المودم الكابل. ووفقًا لطريقة الدخول واتفاق المشترك مع موفر خدمة الإنترنت الخاص بك، قد لا يمكنك استخدام ميزة الاتصال بالإنترنت في هذا المشغل أو قد تكون هناك محدودية لعدد الأجهزة التي يمكنك توصيلها في نفس الوقت. (إذا كان موفر خدمة الإنترنت الخاص بك يحدد الاشتراك بجهاز واحد، قد لا يُسمح لهذا المشغل بالاتصال إذا كان هناك كمبيوتر متصل بالفعل.)
- قد لا يُسمح باستخدام "موجه" أو قد يكون استخدامك محدودًا وفقًا للسياسات والقيود المتبعة من قبل موفر خدمة الإنترنت الخاص بك. للمزيد من التفاصيل، اتصل بموفر خدمة الإنترنت مباشرة.
- تعمل الشبكة اللاسلكية على ترددات لاسلكية 4، 2، 3 جيجا هرتز تُستخدم أيضًا عن طريق الأجهزة المنزلية الأخرى مثل الهاتف اللاسلكي وأجهزة Bluetooth® وفرن الميكروويف، ويمكن أن تتأثر بسبب التداخل معها.
- أوقف تشغيل جميع أجهزة الشبكة غير المستخدمة في الشبكة المنزلية المحلية الخاصة بك. بعض الأجهزة قد تولد حركة الشبكة.
- ضع المشغل على أقرب مسافة ممكنة من نقطة الدخول لتحقيق أفضل مستوى للإرسال.
- وفي بعض الحالات فإن وضع نقطة الدخول أو الموجه اللاسلكي أعلى من الأرض بمسافة (٤٥، ٠ م) على الأقل يمكن أن يُحسن من الاستقبال.
- قم بتقريب المشغل من نقطة الدخول قدر الإمكان أو أعد توجيهه بحيث لا يوجد أي حائل بينه وبين نقطة الدخول.
- تتوقف جودة الاستقبال اللاسلكي على العديد من العوامل مثل نوع نقطة الدخول والمسافة الفاصلة بين المشغل ونقطة الدخول ومكان المشغل.
- اضبط نقطة الدخول أو الموجه اللاسلكي الخاص بك على وضع البنية الأساسية. الوضع التلقائي غير مدعوم.

ملاحظة !

- يدعم هذا المشغّل قرص فلاش USB/ محرك أقراص صلبة خارجي بتنسيق FAT١٦، و FAT٣٢، و NTFS عند الوصول إلى الملفات (موسيقى، صورة، فيلم). ومع ذلك، لا يتم دعم سوى تنسيقي FAT١٦ و FAT٣٢ لتسجيل أقراص الصوت المضغوطة و BD-Live. استخدم قرص فلاش USB/ محرك أقراص صلبة خارجي بتنسيق FAT١٦ أو FAT٣٢ عند استخدام تسجيل الأقراص الصوتية المضغوطة و BD-Live.
- يمكن استخدام جهاز USB للتخزين المحلي للاستمتاع بأسطوانات BD-Live مع الإنترنت.
- من الممكن أن تدعم هذه الوحدة ما يصل إلى ٤ أقسام في جهاز USB.
- لا تنزع جهاز USB أثناء التشغيل (تشغيل... إلخ).
- جهاز USB الذي يتطلب تثبيت برنامج إضافي عند التوصيل بالكمبيوتر غير مدعوم.
- جهاز USB: جهاز الذي يدعم ١، و USB١ و USB٢، ٠.
- يمكن تشغيل ملفات الأفلام والموسيقى والصور. للحصول على التفاصيل الخاصة بتشغيل كل ملف، انظر الصفحة ذات الصلة.
- يوصى بعمل نسخة احتياطية بشكل دوري لتفادي فقد البيانات.
- إذا كنت تستخدم كابل امتداد USB أو محور USB أو قارئة USB متعددة، قد لا يتم التعرف على جهاز USB.
- بعض أجهزة USB قد لا تعمل على هذه الوحدة.
- لا يتوافق دعم الكاميرا الرقمية والهاتف المحمول.
- لا يمكن توصيل منفذ USB الموجود بالوحدة بالكمبيوتر الشخصي. لا يمكن استخدام الوحدة كجهاز تخزين.

توصيل جهاز USB

يمكن استخدام هذا المشغّل في تشغيل ملفات الأفلام والموسيقى والصور من جهاز USB.

تشغيل المحتوى في جهاز USB

١. أدخل جهاز USB في منفذ USB حتى يثبت في مكانه.

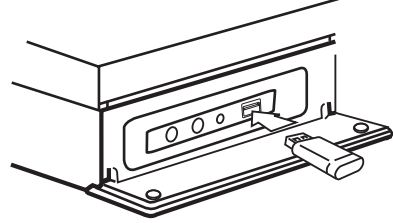

عندما تقوم بتوصيل جهاز USB أثناء عرض القائمة الرئيسية، يقوم المشغّل تلقائيًا بتشغيل ملف موسيقى مخزن في جهاز USB. إذا كان جهاز التخزين USB يحتوي على العديد من أنواع الملفات، سوف تظهر قائمة لتحديد نوع الملف.

قد يستغرق تحميل الملف دقائق قليلة حسب كم المحتوى المخزن في جهاز تخزين USB. اضغط على الزر ENTER (⊙) عندما يكون خيار [إلغاء] محدد لإيقاف التحميل.

٢. اضغط على (HOME) (⏪).

٣. اختر [فيلم] أو [صورة] أو [موسيقى] باستخدام </> واضغط على (ENTER) (⊙).

٤. حدد خيار [USB] باستخدام & / V / واضغط على (ENTER) (⊙).



٥. اختر ملفًا باستخدام </> / V / واضغط على تشغيل أو (ENTER) (⊙) لتشغيل الملف.

٦. انزع جهاز USB بحرص.

الإعدادات

الإعداد الأولي

يظهر معالج الإعداد الأولي على الشاشة عند تشغيل الوحدة للمرة الأولى. قم بضبط لغة العرض، إعدادات الشبكة وإعدادات الساعة خلال معالج الإعداد الأولي.

١. اضغط على زر التشغيل (POWER).

يظهر معالج الإعداد الأولي على الشاشة.

٢. استخدم $\wedge / \vee / < / >$ لتحديد لغة الشاشة واضغط على زر الإدخال (ENTER).

٥. استخدم $\wedge / \vee / < / >$ لتحديد وضع بروتوكول الإنترنت فيما بين [ديناميكي] و[ثابت].
وفي الوضع العادي، قم بتحديد [ديناميكي] لتعيين عنوان بروتوكول إنترنت تلقائيًا.



٦. قم بتحديد [التالي] واضغط على زر الإدخال (ENTER) لتطبيق إعدادات الشبكة.



يتم عرض حالة اتصال الشبكة على الشاشة.

ولمزيد من التفاصيل عن إعدادات الشبكة، يرجى الرجوع إلى "التوصيل بشبكتك المنزلية" في صفحة ٢٤.

٧. قدم بتحديد زر [التالي] واضغط على زر الإدخال (ENTER) (⊙).

٨. اضغط على زر الإدخال (ENTER) (⊙) للتأكد من إشارات نغمة اختبار الساعة.



بعد التأكد من إشارة نغمة الاختبار، قم بالضغط على زر الإدخال (ENTER) (⊙) في حين يتم تمييز زر [إيقاف].

٩. قدم بتحديد زر [التالي] واضغط على زر الإدخال (ENTER) (⊙).



٣. قم بقراءة وتحضير ضبط إعدادات الشبكة واضغط على زر الإدخال (ENTER) (⊙) مع تمييز زر البدء [البداية].



إذا تم توصيل الشبكة السلكية، سوف تنتهي إعدادات اتصال الشبكة تلقائيًا.

٤. تُعرض كل الشبكات المتاحة على الشاشة. استخدم $< / >$ لتحديد [شبكة سلكية] أو SSID الخاص بالشبكة اللاسلكية المرغوبة واضغط على زر الإدخال (ENTER) (⊙).



إذا كان لديك نظام أمان على نقطة الوصول الخاصة بك، فأنت بحاجة إلى إدخال رمز الأمان حسب الحاجة.

الإعدادات

٩. قم بفحص الإعدادات التي تم ضبطها في الخطوات السابقة.



ضبط إعدادات الإعداد

يمكنك تغيير إعدادات المشغل في قائمة [إعداد].

١. اضغط على (HOME) (🏠).



٢. استخدم </> لاختيار [إعداد] واضغط على (ENTER) (⊙).

تظهر قائمة الإعداد [إعداد].



٣. استخدم \wedge / \vee لتحديد خيار الإعداد الأول، ثم اضغط على

> للانتقال إلى المستوى الثاني.



٤. استخدم \wedge / \vee لتحديد خيار إعداد ثاني، ثم اضغط على

(ENTER) (⊙) للانتقال إلى المستوى الثالث.



٥. استخدم \wedge / \vee لاختيار الإعداد المطلوب، واضغط على

(ENTER) (⊙) للتأكيد على اختيارك.

قائمة [عرض]

معدل بعد TV

حدد خيار نسبة الطول إلى العرض في التلفزيون وفقاً لنوع تلفزيونك.

[صندوق الرسائل 4:3]

اختر عندما توصل جهاز تلفزيون قياسي 4:3. يعرض صوراً مسرحية مع شرائط داكنة أعلى الصورة وأسفلها.

[مسح شامل 4:3]

اختر عندما توصل جهاز تلفزيون قياسي 4:3. يعرض صوراً مقطوعة لتملاً شاشتك. كلا جانبي الصورة مقطوعان.

[Original 16:9]

اختر متى يتم توصيل تلفزيون بعرض 16:9. الصورة التي بمقاس 4:3 يتم عرضها بنسبة عرض إلى ارتفاع 4:3 أصلية، مع ظهور أعمدة سوداء على الجانب الأيسر والأيمن.

[كامل 16:9]

اختر متى يتم توصيل تلفزيون بعرض 16:9. الصورة التي بمقاس 4:3 يتم ضبطها أفقيًا (بنسبة خطية) لملء الشاشة بالكامل.

ملاحظة !

لا يمكنك تحديد الخيار [صندوق الرسائل 4:3] و [مسح شامل 4:3] عندما يكون مستوى الاستبانة مضبوطاً على أعلى من 720 بكسل.

دقة

يُضبط استبانة المخرجات لإشارة مكون الفيديو و فيديو HDMI. ارجع إلى صفحة ٢٠ لمزيد من التفاصيل عن ضبط الاستبانة.

[تلقائي]

إذا كان قابس مخرج HDMI متصل بأجهزة تلفزيون توفر عرض معلومات (EDID)، يتم اختيار أفضل دقة تتناسب مع جهاز التلفزيون وذلك بشكل أوتوماتيكي.

[1080p]

يخرج 1080 خطأً من الفيديو المستمر.

[1080i]

يخرج 1080 خطأً من فيديو متشابك.

[720p]

يخرج 720 خطأً من الفيديو المستمر.

[576p]

يخرج 576 خطأً من فيديو متشابك.

[576i]

يخرج 576 خطأً من فيديو متشابك.

1080p وضع العرض

عند ضبط دقة الشاشة على 1080p، اختر [24Hz] للحصول على عرض سلس للمادة الفيلم (1080p/24 Hz) مع عرض مجهب - HDMI متوافق مع 1080p/24 Hz.

ملاحظة !

- عندما تختار [24 Hz] فقد تعاني من بعض الاضطراب في الصورة عندما يحول الفيديو أفلام الفيديو والسينما. في هذه الحالة، اختر [50 Hz].
- عند ضبط [1080p وضع العرض] على [24 Hz]، ولم يكن التلفزيون لديك متوافقاً مع (1080p/24 Hz) 1080p بكسل/24 هرتز)، فسيصبح تردد الإطار الفعلي لمخرج الفيديو 50 هرتز لمطابقة تسيق مصدر الفيديو.

قائمة [لغة]

قائمة العرض

إختر لغة لقائمة [الإعدادات] وللعرض على الشاشة.

قائمة القرص / صوت القرص / ترجمة القرص

اختر اللغة التي تفضلها لمسار الصوت (صوت القرص) والترجمة وقائمة القرص.

[أصلي]

يشير إلى اللغة الأصلية التي سجل بها القرص.

[أخرى]

اضغط (⊙) ENTER لاختيار لغة أخرى. استخدم مفاتيح الأرقام ثم اضغط (⊙) ENTER لإدخال العدد المكون من 4 أرقام طبقاً لقائمة شفرة اللغة في الصفحة ٦٨.

[إيقاف] (ترجمة الأسطوانة فقط)

إغلاق الترجمة.

ملاحظة

قد لا يعمل إعداد اللغة الخاص بك حسب الأسطوانة.

إعداد لون HDMI

اختر نوع الإخراج من قابس مخرج HDMI. للحصول على هذا الإعداد، برجاء الإشارة إلى دلائل المستخدم الخاصة بجهاز العرض.

[YCbCr]

اختر هذا الاختيار عند الاتصال بجهاز عرض HDMI.

[RGB]

اختر هذا الاختيار عند الاتصال بجهاز عرض DVI.

وضع 3D

اختر نوع وضع المخرجات لتشغيل أقراص Blu-ray ثلاثية الأبعاد.

[إيقاف]

سوف يتم إخراج تشغيل قرص Blu-ray ثلاثي الأبعاد كوضع ثنائي الأبعاد مثل تشغيل قرص BD-ROM.

[تشغيل]

سوف يتم إخراج تشغيل قرص Blu-ray ثلاثي الأبعاد كوضع ثلاثي الأبعاد.

صور الخلفية

يقوم بتغيير خلفية الشاشة الأولية.

دليل القائمة الرئيسية

تتيح لك هذه الوظيفة إمكانية عرض أو حذف فقاعة الدليل في القائمة الرئيسية. اضغط هذا الخيار على [تشغيل] لعرض الدليل.

ضبط السماعات

للحصول على أفضل صوت ممكن، استخدم شاشة إعداد مكبر الصوت لتحديد مستوى صوت مكبرات الصوت التي قمت بتوصيلها ومسافة بعدها عن موضع الاستماع الخاص بك. استخدم الاختبار لضبط مستوى صوت مكبرات الصوت على نفس المستوى.



[السماعات]

حدد مكبر الصوت الذي ترغب في ضبطه.

[حجم الصوت]

اضبط مستوى مخرج كل مكبر من مكبرات الصوت

[المسافة]

اضبط المسافة بين كل مكبر صوت وموضع الاستماع.

[فحص/ إيقاف نغمة]

ستصدر مكبرات الصوت نغمة اختبار.

[OK]

يؤكد على الضبط.

[إلغاء]

يقوم بإلغاء الضبط.

قائمة [صوت]

لكل قرص عدة خيارات لمخرج الصوت. اضبط خيارات الصوت للجهاز طبقاً لنوع نظام الصوت الذي تستخدمه.

ملاحظة

وحيث أن العديد من العوامل تؤثر على نوع مخرجات الصوت، انظر "مواصفات مخرجات الصوت" في صفحة ٧١ للمزيد من التفاصيل.

المخرجات الرقمية

[ستيريو PCM] [HDMI فقط]

قم بتحديد في حالة توصيل مقبس HDMI OUT الخاصة بهذه الوحدة بجهاز مزود بخاصية تشفير الصوت الرقمي ثنائي القناة DTS.

[قناة متعددة PCM] [HDMI فقط]

اختر إذا كنت توصيل مخرج HDMI OUT أو مخرج الصوت الرقمي إلى جهاز به جهاز فك شفرة DTS.

[إعادة ترميز DTS] [HDMI فقط]

قم بتحديد في حالة توصيل مقبس HDMI OUT الخاصة بهذه الوحدة بجهاز مزود بخاصية فك تشفير الصوت الرقمي DTS.

[تبار التبار] [HDMI فقط]

قم بتحديد في حالة توصيل مقبس HDMI OUT الخاصة بهذه الوحدة بجهاز فك تشفير الصوت الرقمي Dolby Digital، Dolby Digital Plus، Dolby TrueHD، وDTS، وDTS-HD.

ملاحظة

- عند ضبط خيار [المخرجات الرقمية]، فإن الصوت يمكن أن يخرج كاستيريو PCM إذا كانت بيانات PCM متعددة القنوات لم يتم اكتشافها من جهاز HDMI وEDID.
- في ضبط الخيار [المخرجات الرقمية] على [إعادة ترميز DTS]، يتم إخراج صوت إعادة ترميز DTS بالنسبة لأسطوانات BD-ROM مع الصوت الثنائي ويتم إخراج الصوت الأصلي بالنسبة للأسطوانات الأخرى (مثل [تبار التبار]).
- هذه الإعدادات غير متاحة مع إشارة الدخل من جهاز خارجي.

الكاريوكي الفرعي

عند انتهاء فصل/ عنوان بالكامل، تعرض هذه الوظيفة الدرجة على الشاشة مع صوت تشجيع جمهور.

[تشغيل]

عند الانتهاء من الغناء فسوف يتم عرض الدرجة على الشاشة.

[إيقاف]

لا يتم عرض تشجيع الجمهور والدرجة على الشاشة.

ملاحظة

- عند مشاهدة الأفلام، أوقف تشغيل الكاريوكي الفرعي في قائمة SETUP (الإعداد) أو استمتع بها دون الحاجة إلى توصيل الميكروفون في حالة عرض الحدة أو الدرجة خلا وظيفة الكاريوكي الفرعي لا تكون متاحة إلا عند توصيل ميكروفون.
- يتم تطبيق صوت البوق والنتيجة للتشغيل في وضع DVD-title و BD-ROM فقط.

تزامن HD AV

يواجه أحيانًا الفيديو الرقمي تأخيرًا بين الصورة والصوت. في حالة حدوث هذه المشكلة، يمكنك معالجتها بضبط التأخير على الصوت حتى "ينتظر" وصول الصورة. تُسمى هذا العملية بمزامنة HD AV بحرك الأقراص الثابتة والفيديو التناظري). استخدم AV للتعمير لأعلى ولأسفل خلال مقدار التأخير، الذي يمكنه ضبط في أي شيء بين 0 و 300 ملي ثانية.



DRC (التحكم في النطاق الديناميكي)

تسمح لك هذه الوظيفة بالاستماع إلى أحد الأفلام على مستوى صوت أقل بدون فقد وضوح الصوت.

[إيقاف]

لإيقاف تشغيل هذه الوظيفة.

[تشغيل]

لضغط النطاق الديناميكي لمخرجات صوت Dolby Digital أو Dolby Digital Plus أو Dolby TrueHD.

[تلقائي]

يتحدد النطاق الديناميكي لمخرجات صوت Dolby TrueHD ذاتيًا. ويتم تشغيل النطاق الديناميكي لكل من Dolby Digital و Dolby Digital Plus كما هو الحال بالنسبة لوضع التشغيل [تشغيل].

ملاحظة

لا يمكن تغيير إعداد DRC إلا في حال عدم إدخال أسطوانة أو إذا كانت الوحدة في وضع التوقف التام.

DVD تصنيف

يعترض تشغيل أسطوانات DVD المصنفة وفقاً لمحتواها. (ليست جميع الأسطوانات مصنفة.)

[8-1 تصنيف]

التصنيف الأول (١) يتضمن أشد القيود، بينما التصنيف الثامن (٨) هو أخفها.

[إلغاء تأمين]

في حالة اختيار [إلغاء التأمين]، فلن تكون ميزة الرقابة الأبوية نشطة وبذلك يتم تشغيل القرص بالكامل.

قرص Blu-ray تصنيف

قم بتعيين حد عمر لتشغيل BD-ROM. استخدم الأزرار الرقمية لإدخال حد عمر لعرض BD-ROM.

[255]

يمكن تشغيل جميع BD-ROM.

[0-254]

يمنع تشغيل أي BD-ROM بتصنيفات مقابلة مسجلة عليه.

ملاحظة !

لن يتم تطبيق [قرص Blu-ray تصنيف] سوى على قرص Blu-ray الذي يحتوي على ميزة Advanced Rating Control (التحكم المتقدم في التصنيف).

كود

أدخل رمز المنطقة التي استخدمت مقياسها لتحديد تصنيف قرص الفيديو DVD طبقاً للقائمة الموجودة على صفحة ٦٧.

قائمة [تأمين]

إعدادات [تأمين] تؤثر على تشغيل BD-ROM و DVD فقط. وللدخول إلى أي ميزة في إعدادات [القفل]، يجب عليك إدخال الكود الأمني المكون من ٤ رموز الذي أنشأته. إذا لم تكن قد أدخلت كلمة المرور بعد، سوف يُطلب منك القيام بذلك. أدخل كلمة مرور تتكون من ٤ رموز مرتين، واضغط على ENTER (⊙) لإنشاء كلمة مرور جديدة.

كلمة المرور

يمكنك إنشاء كلمة المرور أو تغييرها.

[لا شيء]

أدخل كلمة مرور تتكون من ٤ رموز مرتين، واضغط على ENTER (⊙) لإنشاء كلمة مرور جديدة.

[تغيير]

أدخل كلمة المرور الحالية واضغط على ENTER (⊙). أدخل كلمة مرور تتكون من ٤ رموز مرتين، واضغط على ENTER (⊙) لإنشاء كلمة مرور جديدة.

في حالة نسيان كلمة المرور

في حالة نسيان كلمة المرور، يمكنك مسحها باتباع الخطوات التالية:

1. أزرع أي قرص يكون داخل الجهاز.
2. قم بتحديد الخيار [كلمة المرور] في قائمة [إعدادات].
3. استخدم الأزرار الرقمية لإدخال "٢١٠٤٩٩". تم مسح كلمة المرور.

ملاحظة !

إذا ارتكبت أي خطأ قبل الضغط على ENTER (⊙)، اضغط على "مسح". بعدئذ قم بإدخال كلمة المرور الصحيحة.

مميزة

[إعداد البلد]

حدد منطقتك لعرض الخدمات والمحتويات المناسبة في ميزة [مميزة] [ممتاز].

اسم الجهاز

يُمكنك إدخال اسم الشبكة باستخدام لوحة المفاتيح الظاهرية. سيتم تعريف هذا المشغل بالاسم الذي تُدخله على الشبكة المنزلية الخاصة بك.

واي-فاي مباشر

هذا المشغل عبارة عن جهاز مُعتمد من Wi-Fi Direct™. دون التوصليل بنقطة وصول أو موجه. قم بتعيين هذا الخيار على [تشغيل] لتنشيط وضع Wi-Fi Direct™. ارجع إلى الصفحة ٤٢ الخاصة بتوصيل الجهاز.

قائمة [أخرى]

DivX® VOD

حول فيديو DivX Certified® هو تنسيق فيديو رقمي تم إنشائه من قبل شركة DivX م.ذ.م، وهي شركة تابعة لشركة ROVI. هذا جهاز معتمد رسميًا لدى DivX يقوم بتشغيل ملفات فيديو DivX. يمكنك زيارة الموقع الإلكتروني www.divx.com للحصول على المزيد من المعلومات وأدوات البرامج لتحويل ملفاتك إلى ملفات فيديو DivX. معلومات عن فيديو DIVX عند الطلب: جهاز DivX Certified® هذا يجب تسجيله لتشغيل أفلام فيديو DivX عند الطلب (VOD) التي اشتريتها. للحصول على رمز التسجيل الخاص بك، قم بتعيين قسم فيديو DivX عند الطلب في قائمة إعداد الجهاز. يُرجى زيارة الموقع الإلكتروني vod.divx.com لمزيد من المعلومات عن كيفية استكمال التسجيل.

[تسجيل]

يعرض رمز التسجيل للمشغل الخاص بك.

[إلغاء التسجيل]

لإيقاف تنشيط المشغل الخاص بك وعرض رمز إيقاف التنشيط.

ملاحظة

تستطيع هذه الوحدة تشغيل جميع ملفات الفيديو التي يتم تحميلها من VOD (R) DivX التي تحتوي على كود تسجيل هذا المشغل فقط.

قائمة [شبكة]

مطلوب إعدادات [شبكة] لاستخدام تحديث البرامج، وميزات BD-Live، وخدمات المحتوى على الإنترنت.

إعداد التوصليل

إذا كانت بيئة الشبكة المنزلية الخاصة بك جاهزة لتوصليل المشغل، سوف تحتاج إلى ضبط المشغل على الاتصال السلكي أو اللاسلكي بالشبكة للاتصال بالشبكة. (انظر "التوصليل بالشبكة المنزلية" في الصفحات ٢٤-٢٨).

حالة التوصليل

إذا كنت ترغب في التحقق من حالة الشبكة على هذا المشغل، اختر [حالة التوصليل] واضغط على ENTER (Ⓞ) للتحقق من إعداد الاتصال بالشبكة والإنترنت.

توصليل BD-LIVE

يمكنك الحد من الدخول إلى الإنترنت عند استخدام خواص BD-Live.

[مسموح]

يشير إلى أن الدخول إلى الإنترنت مسموح به لكافة محتويات BD-Live.

[مسموح جزئيًا]

يشير إلى أن الدخول إلى الإنترنت مسموح به فقط لمحتوى BD-Live الذي يتمتع بشهادات ملكية محتوى. الدخول إلى الإنترنت ووظائف AACCS أون لاين مخطورة لجميع محتوى BD-Live بدون شهادة.

[ممنوع]

الدخول إلى الإنترنت محظور لجميع محتويات BD-Live.

تشغيل الشبكة

تسمح لك هذه الخاصية بالتحكم في تشغيل الوسائط من على خادم وسائط DLNA عبر هاتف ذكي معتمد على DLNA. يتمتع غالبية الهواتف الذكية المعتمدة على DLNA بخاصية التحكم في تشغيل الوسائط على الشبكة المنزلية. اضبط هذا الخيار على وضع [تشغيل] لكي تسمح لهاتفك الذكي بالتحكم في هذه الوحدة. راجع التعليمات الخاصة بهاتفك الذكي المعتمد على DLNA أو بالتطبيق للحصول على معلومات مفصلة.

بدء

[ضبط المصنع]

يمكنك إعادة ضبط المشغل على إعدادات المصنع الأصلية.

[خازنة Blu-ray خالية]

يبدأ في تمهيد المحتويات BD-Live من مساحة التخزين الموصلة عبر منفذ USB.

ملاحظة

إذا قمت بإعادة ضبط المشغل على إعدادات ضبط المصنع الأصلية الخاص به باستخدام خيار ، [ضبط المصنع]، يجب عليك أن تقوم بضبط كل التنشيط الخاص بخدمات الشبكة وضبط إعدادات الشبكة مرة أخرى.

البرامج

[معلومات]

يعرض نسخة البرامج الحالية.

[تحديث]

يمكنك تحديث البرامج عن طريق توصيل الوحدة بملقم تحديث البرامج مباشرة (أنظر صفحة ٦٣-٦٤).

إخطار إبراء الزمة

اضغط على (⊙) ENTER لعرض إخطار إخلاء المسؤولية الخاص بخدمة الشبكة.

ملاحظة

- يجب توصيل هذه الوحدة والهاتف الذكي المعتمد على DLNA بنفس الشبكة.
- لاستخدام خاصية [تشغيل الشبكة] باستخدام هاتف ذكي معتمد على DLNA، اضغط على زر الرئيسية (HOME) لعرض القائمة الرئيسية قبل التوصيل بهذه الوحدة.
- أثناء التحكم في الوحدة باستخدام خاصية [تشغيل الشبكة]، قد لا يعمل جهاز التحكم عن بعد.
- تنسيقات الملفات المتاحة الواردة في صفحة ١٠ لا تكون مدعومة دائماً في وضع [تشغيل الشبكة].

إيقاف تشغيل تلقائي.

تظهر شاشة التوقف عند ترك المشغل أقرص في وضع التوقف لمدة خمس دقائق. إذا قمت بتعيين هذا الخيار على [تشغيل]، تتوقف الوحدة عن التشغيل في غضون ٢٠ دقيقة من عرض "شاشة التوقف". اضبط هذا الخيار على [إيقاف] لترك شاشة التوقف حتى يتم تشغيل الوحدة عن طريق المستخدم.

ملاحظة

وفقاً للوظيفة، قد تكون هذه الوظيفة غير متاحة.

ضبط [EQ المستخدم]

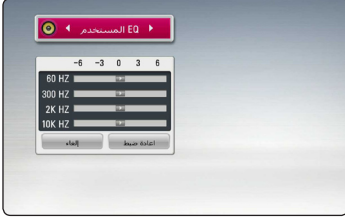

١. استخدم \wedge / \vee لتحديد التردد المطلوب.
٢. استخدم \wedge / \vee لتحديد المستوى المطلوب.
- حدد الخيار [إلغاء]، ثم اضغط على **ENTER** لإلغاء الضبط.
- حدد الخيار [إعادة ضبط]، ثم اضغط على **ENTER** لإعادة ضبط جميع عمليات الضبط.
- حدد الخيار [RESET] لإعادة الضبط]، ثم اضغط على **ENTER** لإعادة ضبط جميع عمليات الضبط.

تأثير الصوت ثلاثي الأبعاد

تخلق ميزات الصوت ثلاثي الأبعاد 3D بقعة صوتية واسعة النطاق بحيث يمكنك التمتع أكثر بالصوت المجسم والسينمائي الغامر. اضغط على زر 3D SOUND (صوت ثلاثي الأبعاد) بشكل متكرر حتى يظهر الوضع المطلوب على الشاشة الأمامية أو على شاشة التلفزيون.

[3D] موسيقى: يقدم هذا الوضع صوت محيط مذهل، مما يضفي شعور وكأنك في قاعة عزف الموسيقى وأنت في منزلك.

[3D فيلم]: يقدم هذا الوضع صوت محيط مذهل، مما يضفي شعور وكأنك في المسرح وأنت في منزلك.

Sound Effect (المؤثر الصوتي)

يمكنك تجديد وضع صوت مناسب. اضغط على SOUND EFFECT (المؤثر الصوتي) بشكل متكرر إلى أن يظهر الوضع المطلوب على شاشة لوحة الأمامية أو شاشة التلفزيون. قد تختلف العناصر المعروضة للمعادل استنادًا إلى المصادر والمؤثرات الصوتية.

[طبيعي بلس]: يمكنك الاستمتاع بالاستماع إلى مؤثر الصوت الطبيعي نفس الشيء مثل قناة 5.1.

[Natural]: يمكنك الاستمتاع بالاستماع إلى صوت مريح وطبيعي.

[Bypass]: يتم تشغيل البرنامج ذي الإشارات الصوتية متعددة القنوات والمحيط حسب طريقة تسجيله.

[باس بلاست]: قم بتعزيز مؤثر الجهير الصوت من مكبر الصوت ومضخم الصوت الأماميين على الجانبين الأيمن والأيسر.

[صوت واضح]: يجعل هذا الوضع الصوت يبدو واضحًا، مما يؤدي إلى تحسين جودة الصوت.

[Game]: يمكنك الاستمتاع بالاستماع إلى المزيد من الصوت الظاهري أثناء تشغيل ألعاب الفيديو.

[نايت]: قد يكون هذا مفيدًا عند رغبتك في مشاهدة أفلام بمستويات صوت منخفضة في وقت متأخر من الليل.

[Up Scaler]: عند الاستماع إلى ملفات MP3 أو ملفات موسيقى أخرى مضغوطة، يمكنك تحسين الصوت. لا يتوفر هذا الوضع إلا لمصدرين للقرنات.

[شدة الصوت]: يعمل على تحسين الصوت الثلاثي والجهير.

[EQ المستخدم]: يمكنك ضبط الصوت عن طريق زيادة أو خفض مستوى تردد معين.

التشغيل العام

تشغيل القرص

BD DVD AVCHD ACD

١. قم بإدخال الاسطوانة في فتحة الاسطوانات.
بالنسبة لمعظم الأقراص الصوتية المضغوطة، وأقرص BD-ROM، و أقراص DVD-ROM، يبدأ التشغيل تلقائيًا.
٢. اضغط على (HOME) .
٣. حدد [فيلم] أو [موسيقى] باستخدام </>، واضغط على ENTER (⊙).
٤. حدد خيار قرص [Blu-ray] أو [DVD] أو [VR] أو [صوت] باستخدام </>، واضغط على ENTER (⊙).

ملاحظة !

- لا تتوفر وظائف التشغيل الموضحة في هذا الدليل دائمًا في كل الملفات والوسائط. ومن الممكن تقييد بعض الوظائف استنادًا إلى عدة عوامل.
- وفقًا لعناوين BD-ROM، قد تكون هناك حاجة إلى توصيل جهاز USB للتشغيل بالشكل الملائم.
- قد لا يتم تشغيل الأقراص غير النهائية بتنسيق DVD VR في هذا المشغل.
- وتم تزويد بعض أقراص DVD-VR ببيانات CPRM بواسطة مسجل DVD. ولا يمكن لهذه الوحدة أن تدعم أنواع الأقراص هذه.

تشغيل ملف على قرص / جهاز USB

MOVIE MUSIC PHOTO

يمكن استخدام هذا المشغل في تشغيل ملفات الفيديو والصوت والصور المدرجة على القرص أو جهاز USB.

١. قم بإدخال اسطوانة البيانات في فتحة الاسطوانات أو قم بتوصيل جهاز USB.
٢. اضغط على (HOME) .
٣. حدد خيار [فيلم] أو [صورة] أو [موسيقى] باستخدام </>، واضغط على ENTER (⊙).
٤. حدد خيار [بيانات] أو [USB] باستخدام </>، واضغط على ENTER (⊙).
٥. حدد ملفًا باستخدام </>، واضغط على (PLAY) أو ENTER لتشغيل الملف.

استخدام القائمة [الرئيسية]

تظهر القائمة الرئيسية عند قيامك بالضغط على (HOME). استخدم </> / </> / </> لتحديد فئة، واضغط على ENTER (⊙).



1	[موسيقى] - يقوم بتشغيل محتويات الصوت.
2	[فيلم] - يقوم بتشغيل محتويات الفيديو.
3	[صورة] - يقوم بتشغيل محتويات الصور.
4	[مذكرة] - يعرض شاشة صفحة مميزة الرئيسية.
5	[إدخال] - يقوم بتغيير وضع الإدخال.
6	[إعداد] - اضبط إعدادات النظام.

الاستمتاع بميزات BD-Live™

BD

أقراص BD-ROM التي تدعم BD-Live الذي يحتوي على خاصية التمديد التي تسمح لك بالاستمتاع بالعديد من الوظائف مثل تحميل أفلام جديدة بتوصيل هذه الوحدة بالإنترنت.

١. تحقق من وصلة الشبكة والإعدادات (الصفحات من ٢٤-٢٨).
 ٢. أدخل جهاز تخزين USB في منفذ USB الموجود في اللوحة الأمامية.
 - يجب أن يوجد جهاز تخزين USB لتنزيل المحتوى الإضافي.
 ٣. اضغط على **HOME** (🏠)، وقم بضبط الخيار [توصيل BD-LIVE] في قائمة [إعداد] (صفحة ٣٧).
 - وفقاً للأسطوانة، قد لا يتم تشغيل وظيفة BD-Live في حالة ضبط [توصيل BD-LIVE] على وضع [مسموح جزئياً].
 ٤. أدخل BD-ROM تحتوي على ميزات BD-Live.
- تختلف العمليات وفقاً للأسطوانة. ارجع إلى الدليل المزود مع الأسطوانة.

تحذير !

لا تستخرج جهاز USB المتصل أثناء عملية تنزيل المحتوى أو أن لا تزال اسطوانة Blu-ray في فتحة الاسطوانات. القيام بذلك من الممكن أن يضر جهاز USB الذي تم توصيله و قد لا تعمل مواصفات BD-Live بشكل سليم على جهاز USB المتضرر مرة أخرى إذا اتضح وجود تلف في جهاز USB الموصل من خلال هذا الإجراء، يمكنك تنسيق جهاز USB الموصل من جهاز الكمبيوتر وإعادة استخدامه مع هذا المشغل.

ملاحظة !

- قد يتم حظر الدخول إلى بعض محتويات BD-Live في بعض المناطق وفق ما يُقرره موفر المحتويات.
- قد يستغرق الأمر دقائق عديدة لتحميل وبداية الاستمتاع بمحتويات BD-Live.

تشغيل قرص Blu-ray ثلاثي الأبعاد

BD

يمكن استخدام هذه المشغل في تشغيل أقراص Blu-ray ثلاثية الأبعاد التي تحتوي على مشاهد منفصلة للعين اليسرى واليمنى.

التجهيز

ولتشغيل عنوان Blu-ray ثلاثي الأبعاد في وضع استريوسكوبي ثلاثي الأبعاد، يجب عليك أن تقوم بما يلي:

- تأكد مما إذا كان التلفزيون الخاص بك متوافق مع العرض ثلاثي الأبعاد ويحتوي على إدخال أو إدخالات HDMI.
- ارتدي نظارات ثلاثية الأبعاد واستمتع بالتجربة ثلاثية الأبعاد عند الضرورة.
- تحقق مما إذا كان عنوان BD-ROM هو نفسه قرص Blu-ray ثلاثي الأبعاد.
- قم بتوصيل كابل (كابل HDMI™ من نوع A، وعلى السرعة) بين مخرج HDMI في المشغل ومدخل HDMI في التلفزيون.

١. اضغط على **HOME** (🏠)، واضبط خيار [وضع 3D] في قائمة [إعداد] على [تشغيل] (صفحة ٣٣).
 ٢. قم بإدخال الاسطوانة في فتحة الاسطوانات.
 ٣. لمزيد من التعليمات، ارجع إلى دليل المالك للتلفزيون ثلاثي الأبعاد الخاص بك.
- قد تحتاج إلى ضبط إعدادات الشاشة والتركيز على إعداد التلفزيون الخاص بك لتأثير ثلاثي الأبعاد محسن.

تحذير !

- يمكن أن تتسبب مشاهدة المحتوى ثلاثي الأبعاد لفترة طويلة في الإرهاق أو الزغللة.
- لا يوصى بمشاهدة الأفلام في الوضع ثلاثي الأبعاد لكبار السن والأطفال والنساء الحوامل.
- إذا شعرت بالصداع أو الإرهاق أو الدوار أثناء مشاهدة المحتويات في العرض ثلاثي الأبعاد، يوصى بشدة بإيقاف التشغيل والاسترخاء حتى تعود إلى حالتك الطبيعية.

اتصال Wi-Fi Direct™

الاتصال بجهاز Wi-Fi Direct™ معتمد

MOVIE MUSIC PHOTO

يمكن لهذا المُشغل تشغيل ملفات الأفلام والموسيقى والصور الموجودة في جهاز Wi-Fi Direct™ المعتمد. تُمكن تقنية™ Wi-Fi Direct المُشغل من الاتصال المباشر بجهاز Wi-Fi Direct™ المعتمد دون التوصيل بجهاز الشبكة مثل نقطة الوصول.

١. عين الخيار [واي-فاي مباشر] في القائمة [إعداد] على وضع [تشغيل] (الصفحة ٣٧).

٢. اضغط على (HOME) (🏠).

٣. حدد [فيلم] أو [صورة] أو [موسيقى] باستخدام </> واضغط على (ENTER) (⊙).

٤. حدد خيار [واي-فاي مباشر] باستخدام ^/∨ واضغط على (ENTER) (⊙).



٥. حدد جهاز Wi-Fi Direct™ على القائمة باستخدام W/S واضغط على (ENTER) (⊙).

ستتم متابعة اتصال Wi-Fi Direct™ تلقائيًا.



في حالة دعم Wi-Fi Direct™ لطريقة تكوين رمز PIN وفقًا لإعدادات WPS (إعداد واي فاي المحمي)، حدد جهاز من القائمة واضغط على الزر (Y) الملون باللون الأصفر. سجل رقم PIN الموجود على الشاشة. ثم أدخل رقم PIN في قائمة إعدادات الجهاز للاتصال.

إذا أردت إعادة مسح جهاز Wi-Fi Direct™ المتاح، اضغط على الزر (G) الملون باللون الأخضر.

تشغيل ملف على شبكة خادم

MOVIE MUSIC PHOTO

يمكن لهذا المُشغل عرض ملفات الفيديو، والصوت والصور الموجودة على خادم DLNA من خلال الشبكة المنزلية الخاصة بك.

١. راجع اتصال وإعدادات الشبكة (الصفحة ٢٤-٢٨).

٢. اضغط على (HOME) (🏠).

٣. اختر [فيلم] أو [صورة] أو [موسيقى] باستخدام </> واضغط على (ENTER) (⊙).

٤. حدد خادم DLNA للوسائط المتعددة من القائمة باستخدام أزرار ^/∨، ثم اضغط على زر الإدخال (ENTER) (⊙).



إذا كنت ترغب في إعادة مسح خادم وسائط متوفر ضوئيًا، فاضغط على الزر (X) الأخضر.

٥. حدد ملفًا باستخدام </> ^/∨، واضغط على (ENTER) (⊙) لتشغيل الملف.

ملاحظة !

- متطلبات الملفات موضحة في الصفحة ١٠.
- يمكن عرض صورة مصغرة للملفات غير القابلة للتشغيل، ولكن لا يمكن تشغيل هذه الملفات على هذا المُشغل.
- يجب أن يكون اسم ملف الترجمة واسم ملف الفيلم نفس الشيء وأن يكونا في نفس المجلد.
- تتأثر جودة التشغيل والعمل بحالة شبكتك المنزلية.
- قد تواجه مشاكل في الاتصال استنادًا إلى بيئة الخادم لديك.
- لضبط جهاز الكمبيوتر الشخصي الخاص بك كخادم DLNA، قم بتنصيب برنامج "Nero MediaHome 4" على جهاز الكمبيوتر الشخصي الخاص بك. (راجع صفحة ٦٥)

الاتصال بأجهزة واي فاي المتاحة

MOVIE MUSIC PHOTO

يمكن أن يتصل هذا المُشغّل بجهاز واي فاي عام باستخدام وظيفة Wi-Fi Direct™.

1. عين الخيار [واي-فاي مباشر] في القائمة [إعدادات] على وضع [تشغيل] [الصفحة ٣٧].
2. اضغط على [HOME] (🏠).
3. حدد [فيلم] أو [صورة] أو [موسيقى] باستخدام </> واضغط على ENTER (⊙).
4. حدد خيار [واي-فاي مباشر] باستخدام </> واضغط على ENTER (⊙).



5. اضغط على الزر (R) الملون باللون الأحمر لعرض [SSID] و [خيار الحماية] و [الترميز] المُشغّل.



6. اتصل بشبكة لهذا المُشغّل على جهاز واي فاي الخاص بك باستخدام [اسم الشبكة (SSID)] و [خيار الحماية] و [الترميز] في الخطوة 5 المذكورة آنفاً.
7. اضغط على [BACK] (⏪) مرتين لعرض قائمة الجهاز.

ملاحظة !

عند توصيل هذه الوحدة من جهاز آخر مزود بخاصية Wi-Fi Direct™، لا تكون طريقة التوصيل عن طريق رقم التعريف الشخصي PIN متاحة.

6. حدد الخادم المشترك من جهاز Wi-Fi Direct™ المتصل باستخدام </> واضغط على ENTER (⊙) للانتقال إلى الخادم.



لتحديد الخادم من قائمة الجهاز، يجب أن تكون الملفات والمجلدات مشتركة بواسطة خادم DLNA من جهاز Wi-Fi Direct™ المتصل.

7. حدد ملف باستخدام </> واضغط على ENTER (⊙) لتشغيل الملف.

ملاحظة !

- من أجل الحصول على إرسال أفضل، ضع المُشغّل بالقرب من الخادم المعتمد من Wi-Fi Direct™ قدر الإمكان.
- يمكن اتصال هذه الوحدة بجهاز واحد فقط في نفس الوقت. الاتصال المتعدد غير متاح.
- في حالة محاولة الاتصال بشبكة لا سلكية أثناء اتصال الجهاز من خلال وظيفة Wi-Fi Direct™، سيتم قطع اتصال Wi-Fi Direct™ قسراً.
- في حالة اتصال هذا المُشغّل وجهاز Wi-Fi Direct™ بشبكة محلية مختلفة، فقد يكون اتصال Wi-Fi Direct™ غير متاح.
- إذا لم يكن جهاز Wi-Fi Direct™ المعتمد في وضع الاستعداد Wi-Fi Direct™، لا يمكن للمُشغّل اكتشاف الجهاز.
- هذا المنتج غير قادر على الاتصال بجهاز Wi-Fi Direct™ في وضع مالك المجموعة Group Owner.

عمليات التشغيل الأساسية لمحتوى الفيديو والصوت

إيقاف التشغيل

اضغط على (STOP) ■ أثناء التشغيل.

إيقاف التشغيل مؤقتًا

اضغط على (PAUSE) || أثناء التشغيل.

اضغط على (PLAY) ► لاستئناف التشغيل.

لتشغيل إطار بإطار (الفيديو)

اضغط على (PAUSE) || أثناء تشغيل الفيلم.

اضغط على (PAUSE) || بشكل متكرر لتشغيل إطار بإطار.

لمسح الصوتي للأمام أو للخلف

اضغط على ►► أو ◀◀ لتشغيل التقديم السريع أو الترجيع السريع أثناء التشغيل.

يمكنك تغيير سرعات التشغيل المختلفة عن طريق الضغط على ►► أو ◀◀ بشكل متكرر.

إبطاء سرعة التشغيل

عند الإيقاف المؤقت للتشغيل، اضغط بشكل متكرر على ►► لتشغيل السرعات المختلفة للحركة البطيئة.

للتخطي إلى الفصل / المسار / الملف التالي / السابق

أثناء التشغيل، اضغط على ►► أو ◀◀ للانتقال إلى الفصل / المسار / الملف التالي أو الرجوع إلى الفصل / المسار / الملف الحالي.

اضغط على ◀◀ مرتين لفترة وجيزة للانتقال إلى الخلف إلى الفصل / المسار / الملف السابق.

في قائمة ملفات الخادم، قد يوجد هناك عدة أنواع من المحتويات في مجلد معًا. وفي هذه الحالة، اضغط على ►► أو ◀◀ للانتقال إلى المحتوى السابق أو التالي من نفس النوع.

٨. حدد الخادم المشترك من جهاز واي فاي باستخدام \wedge / \vee واضغط على (ENTER) (⊙) للانتقال إلى الخادم.



لتحديد الخادم من قائمة الجهاز، يجب أن تكون الملفات والمجلدات مشتركة بواسطة خادم DLNA من جهاز المتصل.

٩. حدد ملف باستخدام $\wedge / \vee / < / >$ واضغط على ENTER (⊙) لتشغيل الملف.

ملاحظة !

في حالة الاتصال بجهاز مزود بخاصية الاتصال اللاسلكي، لا يعمل الاتصال عن طريق رقم التعريف الشخصي.

استئناف التشغيل

BD DVD AVCHD MOVIE AC3 MUSIC

- تقوم الوحدة بتسجيل النقطة التي ضغطت فيها على (STOP) ■ حسب القرص.
- في حالة ظهور " (Resume Stop) ■■■ " (إيقاف مستأنف) على الشاشة لفترة وجيزة، فاضغط على (PLAY) ► لاستئناف التشغيل (من نقطة المشهد).
- إذا قمت بالضغط على (STOP) ■ مرتين أو بتفريغ القرص، يظهر " (Complete Stop) ■ " (إيقاف تام) على الشاشة. سوف تقوم الوحدة بمسح النقطة المتوقعة.

ملاحظة !

- قد يتم مسح نقطة الاستئناف عند الضغط على زر (على سبيل المثال؛ (POWER) ⏻، و (OPEN/CLOSE) ⏏).
- في أقراص BD-ROM المزودة بخاصية BD-J، لا تعمل وظيفة استئناف العرض.
- إذا ضغطت على (STOP) ■ مرة واحدة أثناء تشغيل العنوان التفاعلي لقرص BD-ROM، فستتحول الوحدة إلى الوضع Complete Stop (إيقاف تام).

ذاكرة آخر مشهد

BD DVD

- هذه الوحدة تتذكر المشهد الأخير من آخر قرص تمت مشاهدته. يظل الأخير في الذاكرة حتى إذا أزحت القرص من الوحدة أو أغلقت الوحدة. إذا حملت قرصاً به مشهد في الذاكرة فإن المشهد يستدعى بشكل أوتوماتيكي.

ملاحظة !

- يتم إزالة وظيفة ذاكرة المشهد الأخير للقرص السابق بمجرد تشغيل قرص مختلف.
- قد لا تعمل هذه الوظيفة وذلك حسب الأسطوانة.
- في أقراص BD-ROM المزودة بخاصية BD-J، لا تعمل وظيفة تذكر آخر مشهد.
- لا تقوم هذه الوحدة بحفظ إعدادات الأسطوانة في الذاكرة إذا قمت بإيقاف تشغيل الوحدة قبل البدء بتشغيلها.

عمليات التشغيل الأساسية لمحتوى الصور

لتشغيل عرض شرائح

اضغط على (PLAY) ► لبدء تشغيل عرض الشرائح.

لإيقاف تشغيل عرض شرائح

Press ■ (STOP) while slide show.
اضغط على (STOP) ■ أثناء عرض الشرائح.

لإيقاف عرض الشرائح مؤقتاً

اضغط على (PAUSE) ■ أثناء عرض الشرائح.
اضغط على (PLAY) ► لإعادة تشغيل عرض الشرائح.

للتخطي إلى الصورة التالية/ السابقة

أثناء مشاهدة صورة في وضع ملء الشاشة، اضغط على < أو > للانتقال إلى الصورة السابقة أو التالية.

استخدام قائمة الأقراص

BD DVD AVCHD

لعرض قائمة الأقراص

قد تُعرض شاشة القائمة أولاً بعد تحميل قرص يحتوي على قائمة. إذا كنت ترغب في عرض قائمة الأقراص أثناء التشغيل، فاضغط على DISC MENU.
استخدم الأزرار </> / </> / </> للانتقل خلال عناصر القائمة.

لعرض القائمة المنبثقة

تحتوي بعض أقراص BD-ROM على قائمة منبثقة تظهر أثناء التشغيل.

اضغط على TITLE / POPUP أثناء التشغيل، واستخدم الأزرار </> / </> / </> للانتقل خلال عناصر القائمة.

التشغيل المتقدم

تكرار جزء محدد

BD DVD AVCHD ACD MOVIE

بإمكان المشغل تكرار الجزء الذي حددته.

1. أثناء التشغيل، اضغط على (REPEAT) لتحديد [A-] في بداية الجزء الذي ترغب في تكراره.
2. اضغط على (ENTER) في نهاية الجزء. سيتكرر الجزء المحدد باستمرار.
3. للرجوع إلى التشغيل العادي، اضغط على (REPEAT) بشكل متكرر لتحديد [إيقاف].

ملاحظة !

- لا يمكنك تحديد جزء أقل من 3 ثوانٍ.
- قد لا تعمل هذه الوظيفة على بعض الأقراص أو العناوين.

عرض معلومات المحتوى

MOVIE

يمكن للمشغل أن يقوم بعرض معلومات المحتوى.

1. اختر ملفًا باستخدام </>/V/.
 2. اضغط على (INFO/MENU) لعرض قائمة الخيارات.
 3. قم بتحديد خيار [معلومات] باستخدام V/ و اضغط على (ENTER).
- تظهر معلومات الملف على الشاشة.
- وأثناء تشغيل الفيلم، يمكنك عرض معلومات الملف بالضغط على TITLE/POPUP.

ملاحظة !

قد لا تكون المعلومات المعروضة على الشاشة صحيحة بالمقارنة مع معلومات المحتوى الفعلية.

ملاحظة !

- إذا ضغطت على >>> مرة واحدة أثناء تكرار الفصل/ تشغيل المسار، يتم إلغاء تكرار التشغيل.
- قد لا تعمل هذه الوظيفة على بعض الأقراص أو العناوين.

BD DVD AVCHD ACD MUSIC MOVIE

تشغيل متكرر

أثناء التشغيل، اضغط على (REPEAT) بشكل متكرر لتحديد وضع التكرار المطلوب.

قرص Blu-ray / قرص الفيديو الرقمي (DVD) / ملفات الأفلام

A - سيتكرر الجزء المحدد باستمرار.

فصل - سوف تتم استعادة تشغيل الفصل الحالي بشكل متكرر.

عنوان - سوف تتم استعادة تشغيل العنوان الحالي بشكل متكرر.

الكل - سوف تتم استعادة تشغيل كل المسارات أو الملفات بشكل متكرر.

للرجوع إلى التشغيل العادي، اضغط على (REPEAT) بشكل متكرر لتحديد [إيقاف].

أسطوانات CD الصوتية/ ملفات الموسيقى

Track - سوف تتم استعادة تشغيل المسار أو الملف الحالي بشكل متكرر.

All - سوف تتم استعادة تشغيل كل المسارات أو الملفات بشكل متكرر.

عشوائي - سوف تتم استعادة تشغيل المسارات أو الملفات بترتيب عشوائي.

All - سوف تتم استعادة تشغيل كل المسارات أو الملفات بشكل متكرر وبترتيب عشوائي.

A-B - سوف يتم تكرار الجزء المحدد باستمرار. (الأسطوانات المدجة الصوتية فقط)

وللرجوع إلى التشغيل العادي، اضغط على CLEAR.

اختيار ملف الترجمة

MOVIE

إذا كان اسم ملف الترجمة مختلفًا عن اسم ملف الأفلام، سوف تحتاج إلى تحديد ملف الترجمة في قائمة [فيلم] قبل تشغيل الفيلم.

1. استخدم $\wedge / \vee / < / >$ لاختيار ملف الترجمة الذي ترغب في تشغيله في قائمة [فيلم].
2. اضغط على \odot (ENTER).



اضغط على \odot (ENTER) مرة أخرى لإلغاء اختيار ملف الترجمة. سوف يتم عرض ملف الترجمة المحدد عند تشغيل ملف الأفلام.

ملاحظة !

- إذا ضغطت على (STOP) أثناء التشغيل، يتم إلغاء تحديد الترجمة.
- لا تتوفر هذه الوظيفة لتشغيل ملف على خادم من خلال الشبكة المنزلية.

تغيير عرض قائمة المحتوى

MOVIE MUSIC PHOTO

يمكنك تغيير عرض قائمة المحتوى في قائمة [فيلم] أو [موسيقى] أو [صورة].

الطريقة الأولى

اضغط بتكرار على الزر الملون الأحمر (R).



الطريقة الثانية

1. في قائمة المحتوى، اضغط على \square (INFO/MENU) لعرض قائمة الخيارات.
2. استخدم \wedge / \vee لتحديد خيار [تغيير العرض].
3. اضغط على \odot (ENTER) لتغيير عرض قائمة المحتوى.

الاستماع إلى الموسيقى أثناء عرض الشرائح

PHOTO

يمكنك عرض ملفات الصور أثناء الاستماع إلى ملفات الموسيقى.

1. أثناء عرض صورة في وضع ملء الشاشة، اضغط على (INFO/MENU) لعرض قائمة الخيارات.
2. استخدم \wedge / \vee لتحديد خيار [تحديد]، واضغط على (ENTER) لعرض قائمة [تحديد].
3. استخدم \wedge / \vee لتحديد جهاز، واضغط على (ENTER) (O) .
يختلف الجهاز الذي يمكنك تحديده حسب مكان ملف الصور الذي تعرضه في وضع ملء الشاشة.

مكان الصورة	الجهاز المتاح
قرص، و USB	قرص، و USB
خادم DLNA	خادم DLNA

4. استخدم \wedge / \vee لتحديد الملف أو المجلد الذي ترغب في تشغيله.



- حدد (ENTER) (O) ، واضغط على (ENTER) لعرض الدليل العلوي.

ملاحظة !

عند تحديد ملف موسيقى من الخادم، لن يكون اختيار المجلد متاحًا. يتاح فقط تحديد الملف.

5. استخدم > لاختيار [موافق]، واضغط على (ENTER) (O) لاستكمال اختيار الموسيقى.

الخيارات أثناء عرض صورة

PHOTO

يمكنك استخدام العديد من الخيارات خلال عرض الصورة في وضع ملء الشاشة.

1. أثناء عرض صورة في وضع ملء الشاشة، اضغط على (INFO/MENU) لعرض قائمة الخيارات.
2. حدد خيارًا باستخدام \wedge / \vee .



1. الصورة الحالية/إجمالي عدد الصور - استخدم </> لعرض الصورة السابقة/التالية.

2. عرض - اضغط على (ENTER) (O) للبدء في أو الإيقاف المؤقت لعرض الشرائح.

3. تحديد - اختر موسيقى الخلفية لعرض الشرائح (صفحة ٤٨).

4. موسيقى - اضغط على (ENTER) (O) لبدء تشغيل موسيقى الخلفية أو للإيقاف المؤقت لها.

5. تدوير - اضغط على (ENTER) (O) لتدوير الصورة في اتجاه عقارب الساعة.

6. تكبير - اضغط على (ENTER) (O) لعرض قائمة [تكبير].

7. تأثير - استخدم </> لاختيار مؤثر نقل فيما بين الصور في عرض الشرائح.

8. سرعة - استخدم </> لاختيار سرعة التأخير بين الصور في عرض الشرائح.

3. اضغط على (BACK) للخروج من قائمة الخيارات.

المعلومات المعروضة على الشاشة

يمكنك عرض وضبط المعلومات والإعدادات المختلفة حول المحتوى.

عرض معلومات المحتوى على الشاشة

BD DVD AVCHD MOVIE

١. أثناء التشغيل، اضغط على (INFO/MENU) لعرض معلومات التشغيل المختلفة.

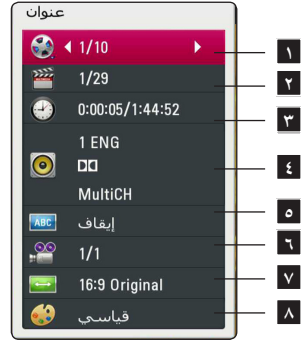

١ عنوان - رقم العنوان الحالي/ إجمالي رقم العناوين.

٢ فصل - رقم الفصل الحالي/ إجمالي عدد الفصول

٣ وقت - وقت التشغيل المتبقي/ إجمالي وقت التشغيل

٤ صوت - لغة الصوت التي تم تحديدها للصوت

٥ ترجمة - لغة الترجمة التي تم تحديدها

٦ زاوية - الزاوية التي تم تحديدها/ إجمالي عدد الزوايا

٧ معدل بعد TV - نسبة الطول إلى العرض المحددة للتلفزيون

٨ وضع الصورة - وضع الصورة المحدد

ملاحظة !

- إذا لم يتم الضغط على أي زر لوضع ثوابن، فسيختفي عرض المعلومات المعروضة على الشاشة.
- لا يمكن عرض رقم العنوان على بعض الأقراص.
- قد تختلف العناصر المتاحة حسب الأقراص أو العناوين.
- في حالة تشغيل أي قرص بلو راي تفاعلي، يتم عرض بعض معلومات الإعدادات على الشاشة ولكن يحظر تغييرها.

التشغيل من وقت محدد

BD DVD AVCHD MOVIE

١. اضغط على (INFO/MENU) أثناء التشغيل. يعرض مربع البحث عن الوقت وقت التشغيل المتقضي.
٢. قم بتحديد الخيار [الوقت] ثم أدخل وقت البدء المطلوب بالساعات والدقائق والثواني من اليسار إلى اليمين. على سبيل المثال، للبحث عن مشهد في الساعة ٢ والدقيقة ١٠ والثانية ٢٠، أدخل "٢:١٠:٢٠".
٣. اضغط على (</>) لتخطي استعادة التشغيل بمقدار 60 ثانية للأمام أو للخلف.
٤. اضغط على (ENTER) لبدء التشغيل من الوقت المحدد.

ملاحظة !

- د لا تعمل هذه الوظيفة على بعض الأسطوانات أو العنوانين.
- قد لا تعمل هذه الوظيفة استناداً إلى نوع الملف وقدرة خادم وسائط DLNA.

اختيار لغة الترجمة

BD DVD AVCHD MOVIE

١. أثناء التشغيل، اضغط زر (INFO/MENU) لعرض المعلومات على الشاشة.
٢. استخدم \wedge / \vee لتحديد خيار [ترجمة].
٣. استخدم (</>) لاختيار لغة الترجمة المطلوبة.
٤. اضغط على (BACK) للخروج من العرض على الشاشة.

ملاحظة !

- يتيح بعض الأسطوانات لك تغيير اختيارات العنوان الفرعي فقط من خلال قائمة الأسطوانات. إذا كانت هذه هي الحالة، اضغط على زر قائمة العنوان أو القائمة الفرعية أو قائمة الأسطوانات واختر العنوان الفرعي المناسب من الاختيارات التي تظهر في قائمة الأسطوانات.
- يمكنك تحديد خيار [ترجمة] من العرض الموجود على الشاشة مباشرة بالضغط على زر SUBTITLE (الترجمة).

الاستماع إلى صوت مختلف

BD DVD AVCHD MOVIE

١. أثناء التشغيل، اضغط زر (INFO/MENU) لعرض المعلومات على الشاشة.
٢. استخدم \wedge / \vee لتحديد خيار [صوت].
٣. استخدم (</>) لاختيار لغة الصوت المطلوبة أو مسار الصوت أو قناة الصوت.

ملاحظة !

- بعض الأقراص تسمح لك بتغيير اختيارات الصوت فقط عن طريق قائمة القرص. إذا كان ذلك هو الحال اضغط على TITLE/POPUP أو اضغط زر قائمة القرص واختر الصوت المناسب من الاختيارات في قائمة القرص.
- فور تغييرك للصوت قد يوجد تباين مؤقت بين المعروض والصوت الفعلي.
- على قرص BD-ROM يظهر التنسيق متعدد الصوت (MultiCH) في العرض (٥، ١ CH، ٧، ومعه [MultiCH] في العرض على الشاشة).
- يمكنك تحديد خيار [صوت] من العرض الموجود على الشاشة مباشرة بالضغط على زر AUDIO.

المشاهدة من زاوية مختلفة

BD DVD

- إذا كانت الأسطوانة تحتوي على مشاهد مسجلة في زوايا كاميرا مختلفة، يمكنك التحول إلى زاوية كاميرا مختلفة أثناء استعادة التشغيل.
١. أثناء التشغيل، اضغط زر (INFO/MENU) لعرض المعلومات على الشاشة.
 ٢. استخدم \wedge / \vee لتحديد خيار [زاوية].
 ٣. استخدم (</>) لاختيار الزاوية المطلوبة.
 ٤. اضغط على (BACK) للخروج من العرض على الشاشة.

تغيير وضع الصورة

BD DVD AVCHD MOVIE

- يمكنك تغيير خيار [وضع الصورة] أثناء التشغيل.
1. أثناء التشغيل، اضغط زر [INFO/MENU] لعرض المعلومات على الشاشة.
 2. استخدم \wedge / \vee لتحديد خيار [وضع الصورة].
 3. استخدم $< / >$ لتحديد الخيار المطلوب.
 4. اضغط على [BACK] للخروج من العرض على الشاشة.

إعداد خيار [المستخدم]

1. أثناء التشغيل، اضغط زر [INFO/MENU] لعرض المعلومات على الشاشة.
2. استخدم \wedge / \vee لتحديد خيار [وضع الصورة].
3. استخدم $< / >$ لتحديد خيار [المستخدم]، واضغط على [ENTER].



4. استخدم $\wedge / \vee / < / >$ لضبط خيارات [وضع الصورة].
- حدد الخيار [افتراضي] ثم اضغط على [ENTER] لإعادة ضبط كافة إعدادات الفيديو.
5. استخدم $\wedge / \vee / < / >$ لتحديد الخيار [إغلاق]، واضغط على [ENTER] لإنهاء الضبط.

تغيير نسبة العرض إلى الطول للتلفزيون

BD AVCHD MOVIE

- يمكنك تغيير إعداد نسبة العرض إلى الطول في التلفزيون أثناء التشغيل.
1. أثناء التشغيل، اضغط زر [INFO/MENU] لعرض المعلومات على الشاشة.
 2. استخدم \wedge / \vee لتحديد خيار [معدل بعد TV] المطلوبة.
 3. استخدم $< / >$ لتحديد الخيار المطلوب.
 4. اضغط على [BACK] للخروج من العرض على الشاشة.

ملاحظة !

حتى إذا قمت بتغيير قيمة خيار [معدل بعد TV] في العرض على الشاشة، لن يتغير خيار [معدل بعد TV] في قائمة [إعداد].

تغيير صفحة رمز الترجمة

MOVIE

- إذا لم يتم عرض الترجمة بالشكل الملائم، يمكنك تغيير صفحة رمز الترجمة لعرض ملف الترجمة بالشكل الملائم.
1. أثناء التشغيل، اضغط زر [INFO/MENU] لعرض المعلومات على الشاشة.
 2. استخدم \wedge / \vee لتحديد خيار [صفحة الكود].
 3. استخدم $< / >$ لتحديد خيار الرمز المطلوب.



4. اضغط على [BACK] للخروج من العرض على الشاشة.

تسجيل أسطوانة صوتية

يمكنك تسجيل مسار مطلوب واحد أو كل المسارات من أسطوانة CD صوتية على جهاز تخزين USB.

١. أدخل جهاز تخزين USB في منفذ USB الموجود في اللوحة الأمامية.

٢. قم بإدخال أسطوانة صوتية في فتحة الاسطوانات.

٣. اضغط على (INFO / MENU) لعرض قائمة الخيارات.

أو

اضغط على الزر REC (●) (تسجيل) في جهاز التحكم عن بُعد. يمكنك تسجيل جميع ملفات الموسيقى على القرص الصوتي المضغوط.

٤. استخدم $\wedge / \vee / < / >$ لتحديد خيار [تسجيل CD]، واضغط على ENTER (●).

٥. استخدم \wedge / \vee لتحديد المسار الذي ترغب في نسخة في القائمة، واضغط على ENTER (●).

كرر هذه الخطوة لتحديد المسارات عدة مرات قدر الإمكان.

تحديد الكل	اختر كل المسارات الموجودة على أسطوانة CD الصوتية.
الخيار	يُحدد خيار الترميز من القائمة المنبثقة (١٢٨ كيلوبايت/ثانية أو ١٩٢ كيلوبايت/ثانية أو ٣٢٠ كيلوبايت/ثانية).
إغلاق	يلغي التسجيل ويعود إلى الشاشة السابقة.

٦. استخدم $\wedge / \vee / < / >$ لاختيار [البداية] واضغط على ENTER (●).

٧. استخدم $\wedge / \vee / < / >$ لاختيار المجلد الوجهة المراد نسخه.



إذا كنت ترغب في إنشاء مجلد جديد، استخدم $\wedge / \vee / < / >$ لاختيار [مجلد جديد] واضغط على ENTER (●).

أدخل اسم مجلد باستخدام لوحة المفاتيح الظاهرة، واضغط على ENTER (●) أثناء اختيار [موافق].

٨. استخدم $\wedge / \vee / < / >$ لاختيار [موافق]، واضغط على ENTER (●) لبدء تسجيل الأسطوانة الصوتية.

إذا كنت ترغب في إيقاف التسجيل المتقدم للأسطوانة الصوتية، اضغط على ENTER (●) عند تظليل [إلغاء].

٩. ستظهر رسالة عند اكتمال تسجيل القرص الصوتي. اضغط على ENTER (●) للتحقق من الملف الصوتي الذي تم إنشاؤه في مجلد الوجهة.

ملاحظة !

• الجدول التالي يوضح متوسط وقت التسجيل من مسار صوتي وقت تشغيله ٤ دقائق لملف موسيقي بسرعة ١٩٢ كيلوبايت/ثانية كمثال.

وضع الإيقاف	أثناء التشغيل
١ دقيقة	٤ دقيقة

• أوقات التسجيل المدونة في الجدول أعلاه تقريبية.

• يختلف وقت النسخ الفعلي لجهاز تخزين USB وفقاً لقدرة جهاز تخزين USB.

• تأكد من وجود مساحة خالية متاحة ٥٠ ميجابايت كحد أدنى عند التسجيل على جهاز تخزين USB.

• يجب أن يكون طول ملف الموسيقى أكثر من ٢٠ ثانية للتسجيل بالشكل الملائم.

• لا تقم بإيقاف تشغيل هذا المشغل أو إخراج جهاز تخزين USB الموصل خلال تسجيل القرص الصوتي.

تحذير !

يتم توفير ميزات التسجيل أو النسخ في هذا المشغل للاستخدام الشخصي وغير التجاري. إن عمل نسخ غير مرخص بها للمواد المحمية بحقوق النشر بما في ذلك ملفات برامج الكمبيوتر، وعمليات البث، والتسجيلات الصوتية قد يمثل انتهاكاً لحقوق النشر وبشكل مخالف جنائية. لا ينبغي استخدام هذا الجهاز لمثل هذه الأغراض. تخلي شركة LG مسؤوليتها عن أي توزيع أو استخدام غير قانوني لمحتوى غير مرخص به للأغراض التجارية.

كن مسؤولاً

احترم حقوق النشر

اضغط على زر تكرار (↻) لتحديد وضع التكرار المطلوب:
المسار (⏮)، الككل (⏪)، تبديل عشوائي للكل (⏩)، تبديل عشوائي (⏭) (لا يوجد عرض).

ملاحظة !

في حالة تعيين اللغة المعروضة على الشاشة لجهاز iPod على اللغة الصينية المبسطة، لا تعمل وظيفة تشغيل التمرير بشكل صحيح.

الاستمتاع باستخدام وضع iPod IN (مدخل iPod)

يمكنك تشغيل جهاز iPod لديك باستخدام جهاز التحكم عن بُعد الموفر وعناصر التحكم الموجودة على جهاز iPod لديك.

1. قم بتوصيل iPod في منفذ USB.
في حالة قيامك بتشغيل هذه الوحدة، يتم تشغيل جهاز iPod تلقائياً وتبدأ إعادة الشحن.
2. اضغط على FUNCTION (راديو وإدخال) لتحديد وضع iPod IN (مدخل iPod).

يحدد هذا الإجراء خياراً في القائمة.	⌘ / ⌘ / < / >
يبدأ في تشغيل الموسيقى.	ENTER (⏪)
للإيقاف المؤقت أثناء التشغيل. لاستئناف التشغيل، اضغط على زر ⏪ أو (PLAY) مرة أخرى.	⏪ (PLAY) أو ⏩
التقديم السريع أو إعادة تشغيل الأغنية (الضغط على)	(الضغط واستمر في)
	⏪ / ⏩
تخطي التشغيل للأمام أو للخلف.	⏪ / ⏩

تشغيل جهاز iPod

يمكنك الاستمتاع بالاستماع إلى الصوت باستخدام جهاز iPod لديك. للاطلاع على تفاصيل تشغيل جهاز iPod، يُرجى الرجوع إلى دليل مستخدم iPod.

ملاحظة !

استخدم كبل iPod المرفق مع جهاز iPod الخاص بك.

التحضير

قبل توصيل جهاز iPod، قم بإيقاف تشغيل هذه الوحدة وإنقاص مستوى صوت هذه الوحدة إلى أقصى حد.

1. قم بتوصيل iPod في منفذ USB.
في حالة قيامك بتشغيل هذه الوحدة، يتم تشغيل جهاز iPod تلقائياً وتبدأ إعادة الشحن.
2. عند قيامك بتوصيل جهاز iPod في القائمة HOME (الرئيسية)، يقوم المشغل بتشغيل الموسيقى تلقائياً.
3. حدد ملفاً باستخدام ⌘ / ⌘ / < / >، واضغط على ENTER (⏪) لتشغيل الملف.

الاستمتاع بمشاهدة جهاز iPod على الشاشة

1. قم بتوصيل iPod في منفذ USB.
2. اضغط على (⏪) HOME.
3. اختر [موسيقى] باستخدام < / > واضغط على زر الإدخال (ENTER) (⏪).
في حالة قيامك بتوصيل الجهاز الآخر (قرص مضغوط أو USB)، حدد جهاز iPod في القائمة.
4. حدد محتوى باستخدام ⌘ / ⌘ / < / >، واضغط على ENTER (⏪) للتشغيل.

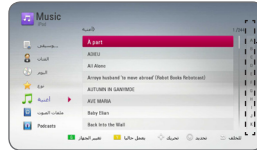

تشغيل التمرير

يمكنك البحث بسهولة عن محتوى بواسطة تشغيل التمرير على الشاشة. حدد مستوى طاقة باستخدام > وحدد القيمة التمهيدية للمحتوى المرغوب.

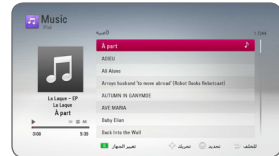

ملاحظة !

- تظهر رسالة الخطأ "CHECK" أو "طراز iPod المتصل غير مدعوم" في حالة:
 - توفر جهاز iPod الخاص بك للوظيفة المراد تشغيلها.
- تظهر رسالة الخطأ "CHECK" أو "يرجى تحديث برنامج جهاز iPod" في حالة:
 - احتواء جهاز iPod لديك على إصدار برنامج قديم.
 - ← تحديث برنامج جهاز iPod لديك إلى أحدث إصدار.
- في عرض هذه الوحدة لر رسالة خطأ، فاتبع الرسالة. تظهر رسالة الخطأ "CHECK" أو "يرجى فحص جهاز iPod" في حالة:
 - فشل الاتصال بين هذه الوحدة وجهاز iPod الخاص بك.
 - ← قم بتوصيل & معاودة توصيل iPod في هذه الوحدة.
 - جهاز iPod غير موصل بإحكام.
 - تتعرف هذه الوحدة على جهاز iPod لديك كجهاز غير معروف.
- طاقة البطارية في جهاز iPod منخفضة بشكل استثنائي.
 - ← البطارية تحتاج إلى الشحن.
 - ← في حالة قيامك بشحن البطارية أثناء انخفاض مستوى طاقة البطارية بشدة، قد تستغرق عملية الشحن وقتًا أطول.
- قد يختلف التوافق مع جهاز iPod لديك استنادًا إلى نوع جهاز iPod لديك.
- لا يشتمل جهاز iPod الذي يعمل باللمس وجهاز iPhone على أي اختلافات في التشغيل مقارنة بجهاز iPod. قد تكون في حاجة لأي عنصر تحكم إضافي لاستخدامه مع هذه الوحدة. (على سبيل المثال، "شريحة لفتح القفل")
- في حالة استخدامك أحد التطبيقات، أو إجراء مكالمة أو إرسال واستقبال رسالة SMS نصية، وما إلى ذلك على جهاز iPod الذي يعمل باللمس أو جهاز iPhone، قم بفصله من منفذ USB الخاص بهذه الوحدة، ثم استخدمه.
- استنادًا إلى إصدار البرنامج الخاص بجهاز iPod لديك، قد لا تتمكن من التحكم في جهاز iPod الخاص بك من خلال هذه الوحدة. نُوصي بتثبيت أحدث إصدار من البرنامج.
- تدعم هذه الوحدة الطرازات التالية.
 - iPad nano 2G، 3G، 4G، 5G، 6G
 - iPod classic
 - iPod touch 1G، 2G، 3G، 4G
 - iPhone 3G، 3GS، 4، 4S
 - iPad، iPad2
- إذا كنت تواجه أي مشكلة في جهاز iPod الخاص بك، يُرجى زيارة موقع www.apple.com/support/ipod.

حذف محطة محفوظة

١. اضغط على PRESET (ضبط مسبق) (+/-) لتحديد رقم الضبط المسبق الذي ترغب في حذفه.
٢. اضغط على CLEAR (مسح)، وسيظهر حينئذ رقم الضبط المسبق مع وميض في نافذة العرض.
٣. اضغط على CLEAR (مسح) مرة أخرى لحذف رقم الضبط المسبق المحدد.

حذف جميع المحطات المحفوظة

- اضغط مع الاستمرار على CLEAR (مسح) لمدة ثانيتين. سيومض "ERASE ALL" (محو الكل). اضغط على CLEAR (مسح) مرة أخرى. يتم حينئذ حذف جميع المحطات المحفوظة.

تحسين استقبال FM الضعيف

- اضغط على الزر B (MONO/STEREO) (أحادي الصوت/ستيريو) (الأزرق) في جهاز التحكم عن بُعد. سيؤدي هذا إلى تحويل الموالف من وضع الستيريو إلى وضع أحادي الصوت، ويعمل في الغالب على تحسين الاستقبال.

عمليات الراديو

تأكد من توصيل الهوائيات. (يرجى الرجوع إلى الصفحة ٢١)

الاستماع إلى الراديو

١. اضغط على FUNCTION (راديو وإدخال) حتى يظهر TUNER (الموالف) (FM) في نافذة العرض. تم توليف آخر محطة تم استقبالها.
٢. اضغط مع الاستمرار على TUNING (توليف) (+/-) لمدة ثانيتين حتى تبدأ إشارة التردد في التغير. يتوقف المسح الضوئي عند توليف الوحدة على محطة. أو اضغط على TUNING (توليف) (+/-) بشكل متكرر.
٣. اضغط على زر VOL (+/-) لضبط مستوى الصوت.

الضبط المسبق لمحطات الراديو

- يمكنك ضبط 50 محطة مسبقاً لـ FM. قبل التوليف، تأكد من خفض مستوى الصوت.
١. اضغط على FUNCTION (راديو وإدخال) حتى يظهر TUNER (الموالف) (FM) في نافذة العرض.
 ٢. حدد التردد المطلوب عن طريق استخدام TUNING (التوليف) (+/-).
 ٣. اضغط على **ENTER** (⊙)، وسيظهر حينئذ رقم الضبط المسبق مع وميض في نافذة العرض.
 ٤. اضغط على PRESET (ضبط مسبق) (+/-) لتحديد الرقم الذي تريده مسبقاً.
 ٥. اضغط على **ENTER** (⊙). يتم تخزين المحطة.
 ٦. كرر الخطوات من 2 حتى 5 لتخزين محطات أخرى.

استخدام ميزة مميزة

يمكنك استخدام خدمات المحتوى المختلفة عبر الإنترنت من خلال ميزة مميزة.

١. راجع اتصال وإعدادات الشبكة (الصفحة ٢٤-٢٨).
٢. اضغط على (🏠) HOME.
٣. حدد [ميزة] باستخدام </>، واضغط على (⊙) ENTER.



٤. حدد خدمة على الإنترنت باستخدام </>، واضغط على (⊙) ENTER.

ملاحظة !

- للحصول على معلومات تفصيلية لكل خدمة، اتصل بمزود المحتوى أو تفضل بزيارة رابط الدعم الخاص بالخدمة.
- المعلومات المتعلقة بالخدمة ومحتوى خدمات ميزة مميزة، بما في ذلك واجهة المستخدم عرضة للتغيير. يُرجى الرجوع إلى موقع ويب كل خدمة للاطلاع على أحدث المعلومات.
- قد يؤدي استخدام ميزات مميزة من خلال اتصال الشبكة اللاسلكية إلى سرعة تدفق غير مناسبة من خلال تداخل الناتج من الأجهزة المنزلية التي تستخدم الترددات اللاسلكية.
- عند وصولك إلى الميزة [ميزة]، يظهر إعداد البلد الحالي. إذا كنت ترغب في تغيير إعداد البلد، فحدد [Edit]، ثم اضغط على (⊙) ENTER.

استخدام تقنية البلوتوث

الاستماع إلى ملفات الموسيقى المخزنة على الأجهزة التي تعمل بتقنية البلوتوث

الاقتران بين وحدتك وجهاز بلوتوث

وقبل البدء في إجراءات الاقتران، تأكد من تشغيل البلوتوث في جهاز البلوتوث الخاص بك. يرجى الرجوع إلى دليل المستخدم الخاص بجهاز البلوتوث. بمجرد الانتهاء من عملية الاقتران، ليست هناك حاجة إلى تكرار تلك العملية مرة أخرى.

1. حدد وظيفة البلوتوث باستخدام زر الوظيفة FUNCTION. تظهر على الشاشة "BT READY" تقنية البلوتوث جاهزة.
2. تشغيل جهاز البلوتوث وإجراء عملية الاقتران. عند البحث عن هذه الوحدة باستخدام جهاز البلوتوث، يمكن أن تظهر قائمة بالأجهزة التي تم العثور عليها في شاشة جهاز البلوتوث حسب نوع جهاز البلوتوث. تظهر الوحدة الخاصة بك باسم "LG Audio".
3. عندما يتم اقتران هذه الوحدة بنجاح مع جهاز البلوتوث، يضيء مصباح البلوتوث الخاص بهذه الوحدة وتظهر على الشاشة "BTPAIRED" تم اقتران تقنية البلوتوث.

ملاحظة !

توجد في بعض الأجهزة طريقة مختلفة للاقتران، حسب نوع جهاز البلوتوث.

4. استمع إلى الموسيقى. للاستماع إلى ملفات الموسيقى المخزنة على جهاز البلوتوث، يرجى الرجوع إلى دليل المستخدم الخاص بالجهاز.

ملاحظة !

في حالة تغييرك لوظيفة الوحدة، يتم فصل وظيفة البلوتوث، ويجب إجراء عملية الاقتران مرة أخرى.

نبذة عن تقنية البلوتوث

تقنية البلوتوث هي تقنية اتصال لاسلكي قصير المدى.

يبلغ النطاق المتاح 10 مترا.

(قد يتعرض الصوت للانقطاع إذا تم تداخل موجة إلكترونية أخرى على الاتصال أو تم توصيل البلوتوث داخل مجالات أخرى) ولا يكلف توصيل الأجهزة الفردية باستخدام تكنولوجيا البلوتوث اللاسلكية أية رسوم.

يمكن تشغيل التليفون المحمول الذي يدعم تكنولوجيا البلوتوث اللاسلكية من خلال التعاقب في حال إجراء الاتصال من خلال تكنولوجيا البلوتوث اللاسلكية.

الأجهزة المتاحة: الهاتف المحمول، مشغل MP3، الكمبيوتر المحمول، المساعد الرقمي الشخصي (PDA)

ملفات تعريف البلوتوث

لاستخدام تكنولوجيا البلوتوث، يجب أن تكون الأجهزة قادرة على تفسير ملفات تعريف معينة.

هذه الوحدة متوافقة مع ملف التعريف التالي.

ملف تعريف توزيع الصوت المتقدم

ملاحظة !

- قد يتعرض الصوت للانقطاع إذا تم تداخل موجة إلكترونية أخرى على الاتصال.
- لا يمكنك التحكم في جهاز البلوتوث باستخدام هذه الوحدة.
- إمكانية الاقتران هذه محدودة بتوصيل جهاز بلوتوث واحد لكل وحدة ولا تدعم الاقتران المتعدد.
- حتى إذا كانت المسافة بين جهاز البلوتوث الخاص بك والجهاز أقل من 10 متر، لكن توجد عوائق بين الجهازين، عندئذ لا يمكن التوصيل بين الجهازين.
- قد لا يمكنك استخدام وظيفة البلوتوث، حسب طراز الجهاز.
- في حالة عدم اتصال البلوتوث، تظهر رسالة "BT" في "READY" تقنية البلوتوث جاهزة على الشاشة.
- سوف ينقطع الاتصال في حال وجود عطل كهربائي ناتج عن تواجد أجهزة مستخدمة لنفس التردد مثل الأجهزة الطبية أو أفران الميكروويف أو أجهزة LAN اللاسلكية بنفس المكان.
- عندما يقف شخص ما ويعوق الاتصال بين جهاز البلوتوث والمشغل، سيتم قطع الاتصال.
- إذا قمت بزيادة المسافة بين جهاز البلوتوث والوحدة فسوف تقل جودة الصوت أكثر فأكثر حتى ينقطع الاتصال إذا أصبحت المسافة بين جهاز البلوتوث والوحدة أكبر من النطاق التشغيلي للبلوتوث.
- ينقطع اتصال الجهاز الذي يحتوي على تكنولوجيا البلوتوث اللاسلكية إذا قمت بإيقاف تشغيل الوحدة الرئيسية أو إذا أبعدت الجهاز عن الوحدة الرئيسية لأكثر من 10 متر.

استكشاف الأخطاء وإصلاحها

عام

العرض	السبب والحل
يتعذر تشغيل الطاقة.	<ul style="list-style-type: none"> أدخل قابس السلك الكهربائي في مقبس الحائط جيدا.
الوحدة لا تبدأ في استعادة التشغيل.	<ul style="list-style-type: none"> أدخل قرص قابل للتشغيل. (تحقق من نوع القرص ونظام الألوان وكود المنطقة). أدخل الأسطوانة بحيث يكون الجانب الخاص بالتشغيل لأسفل. نظف القرص. قم بإلغاء وظيفة (التصنيف) أو تغيير مستوى التصنيف.
لا يمكن تغيير الزاوية.	<ul style="list-style-type: none"> إن الزوايا المتعددة غير مسجلة في فيديو DVD الذي يجري تشغيله.
لا يمكن تشغيل ملفات الأفلام أو الصور أو الموسيقى.	<ul style="list-style-type: none"> الملفات غير مسجلة بتنسيق تستطيع الوحدة تشغيله. لا تدعم الوحدة الترميز الخاص بملف الفيلم.
لا يعمل جهاز التحكم عن بُعد بالشكل الملائم.	<ul style="list-style-type: none"> جهاز التحكم عن بُعد غير متجه نحو المستشعر عن بُعد الخاص بالوحدة. جهاز التحكم عن بُعد بعيد جداً عن الوحدة. هناك عائق في مسار جهاز التحكم عن بُعد والوحدة. نفدت طاقة البطاريات الموجودة بجهاز التحكم عن بُعد.
الوحدة متصلة، ولكن الطاقة لا يمكن تشغيلها أو إيقافها.	<ul style="list-style-type: none"> يمكن إعادة ضبط الوحدة على النحو التالي. قم بفصل سلك الطاقة، وانتظر لمدة خمس ثوانٍ على الأقل، ثم قم بتوصيله مرة أخرى.
لا تعمل الوحدة بشكل طبيعي.	

الشبكة

العرض	السبب والحل
ميزة BD-Live لا تعمل.	<ul style="list-style-type: none"> قد لا يحتوي جهاز تخزين USB على مساحة كافية. قم بتوصيل جهاز USB عند توفر مساحة خالية 1 جيجا بايت على الأقل. تأكد من توصيل الوحدة بشكل صحيح بشبكة الاتصال المحلية ومن إمكانية وصوله إلى الإنترنت (راجع الصفحة ٢٤-٢٨). قد تكون سرعة شبكة الإنترنت واسعة النطاق غير كافية لاستخدام ميزات BD-Live. اتصل بموفر خدمة الإنترنت (ISP) لزيادة سرعة شبكة الإنترنت واسعة النطاق على النحو الموصى به. خيار [توصيل BD-LIVE] في قائمة [إعداد] مضبوط على [ممنوع]. اضبط الخيار على [مسموح].
تكون خدمات الفيديو المتدفق (مثل YouTube™ وغيره) غالبًا متوقفة أو "خاملة" أثناء التشغيل.	<ul style="list-style-type: none"> قد لا تكون سرعة الخدمة عرضة النطاق الخاصة بك كافية لتدفق خدمات الفيديو. اتصل بموفر خدمة الإنترنت (ISP) واطلب زيادة السرعة عرضة النطاق الخاصة بك.
خوادم الوسائط المتعددة غير معروضة في قائمة الأجهزة	<ul style="list-style-type: none"> جار تشغيل جدار الحماية أو برنامج مكافحة الفيروسات على خادم الوسائط لديك. قم بإيقاف تشغيل جدار الحماية أو برنامج مكافحة الفيروسات على جهاز الكمبيوتر لديك أو خادم الوسائط. المشغل غير موصل بالشبكة المحلية الموصل بها خادم الوسائط الخاص بك.
لا يمكن توصيل المشغل بنقطة الوصول أو بموجه شبكة الاتصال المحلية اللاسلكية (LAN).	<ul style="list-style-type: none"> يجوز أن يكون الاتصال اللاسلكي قد توقف بسبب الأجهزة المنزلية التي تستخدم ترددات الراديو. قم بنقل المشغل بعيدًا عن تلك الأجهزة.
نقطة الوصول غير معروضة في قائمة "اسم نقطة الوصول".	<ul style="list-style-type: none"> قد تكون نقطة الوصول أو موجه شبكة الاتصال المحلية اللاسلكية (LAN) لا بيت SSID الخاص به. اضبط نقطة الوصول لكي تبث SSID الخاصة بها من خلال الكمبيوتر لديك. قد يكون جهاز الشبكة لديك مثل نقطة الوصول غير مضبوط على نطاق وقناة تردد متاحة يمكن لهذا المشغل دعمها. لهذا المشغل نطاق وقناة التردد على إعداد جهاز الشبكة.

الصورة

العرض	السبب والحل
لا توجد صورة.	<ul style="list-style-type: none"> • اختر وضع إدخال الفيديو الملائم في التلفزيون حتى تظهر صورة الوحدة على شاشة التلفزيون. • وصل وصلة الفيديو بإحكام. • تحقق من ضبط [إعداد لون HDMI] في قائمة [إعداد] على العنصر الملائم الذي يتوافق مع اتصال الفيديو الخاص بك. • قد لا يدعم التلفزيون الخاص بك مستوى الاستبانة الذي قمت بضبطه على المشغل. قم بتغيير مستوى الاستبانة للوصول إلى المستوى الذي يقبله تلفزيونك. • مقيس مخرجات HDMI الخاص بالمشغل موصل بجهاز DVI لا يدعم حماية حقوق النشر.
يظهر تشويش في الصورة	<ul style="list-style-type: none"> • أنت تقوم بتشغيل أسطوانة مسجلة بنظام ألوان مختلف عن نظام تلفزيونك. • اضبط مستوى الاستبانة الذي يقبله تلفزيونك.
عند تشغيل أقراص Blu-ray ثلاثية الأبعاد لا يتم إخراج مشاهد ثلاثية الأبعاد.	<ul style="list-style-type: none"> • قم بتوصيل المشغل بالتلفزيون لديك بواسطة كابل (كابل HDMI™ من نوع A، وعلالي السرعة). • قد يكون التلفزيون الخاص بك لا يدعم "تنسيق HDMI الإجماعي ثلاثي الأبعاد". • خيار [وضع 3D] في قائمة [إعداد] مضبوط على [إيقاف]. اضبط الخيار على [تشغيل].

الصوت

العرض	السبب والحل
ليس هناك أي صوت أو أن الصوت مشوه.	<ul style="list-style-type: none"> • الوحدة في وضع المسح أو الحركة الضعيفة أو الإيقاف المؤقت. • مستوى الصوت منخفض. • افحص توصيل كابلات مكبرات الصوت. (الصفحة ١٧)

دعم العملاء

يمكنك تحديث المشغل باستخدام أحدث البرامج لدعم تشغيل المنتجات و/ أو إضافة ميزات جديدة. للحصول على أحدث البرامج الخاصة بهذا المشغل (إذا كان هناك تحديثات قد تم تصميمها)، يرجى زيارة الموقع <http://www.lg.com/global/support> أو الاتصال بمركز خدمة عملاء شركة LG Electronics.

إخطار البرامج مفتوحة المصدر

للحصول على كود المصدر المطابق بموجب GPL و LGPL وتراخيص المصادر المفتوحة الأخرى، يرجى زيارة الموقع <http://opensource.lg.com>. جميع شروط الترخيص، والتنازل عن حق الضمان، وإخطارات حقوق النشر المشار إليها متوفرة للتنزيل باستخدام كود المصدر.

إعداد جهاز التحكم عن بُعد للتحكم في التلفزيون

يمكنك تشغيل التلفزيون باستخدام جهاز التحكم عن بُعد المرفق. إذا كان جهاز التلفزيون لديك مدرجاً في الجدول أدناه، فقم بضبط كود جهة التصنيع الملائم.

- أثناء الضغط على الزر (TV POWER) ⏻، اضغط على كود جهة التصنيع لجهاز التلفزيون لديك باستخدام الأزرار الرقمية (راجع الجدول أدناه).

رقم الكود	جهة التصنيع
١ (افتراضي)، ٢	LG
٤، ٣، ١	Zenith
٢، ١	GoldStar
٧، ٦	Samsung
٩، ٨	Sony
٤	Hitachi

- قم بتحرير زر (TV POWER) ⏻ لإكمال الإعداد.

على حسب التلفزيون الخاص بك، قد لا تعمل بعض الأزرار أو كليهما على التلفزيون، حتى بعد إدخال كود جهة التصنيع الصحيح. عند استبدال بطاريات جهاز التحكم عن بُعد، قد يتم إعادة ضبط رقم الكود الذي قمت بضبطه إلى الإعداد الافتراضي. اضبط رقم الكود مرة أخرى.

التحكم في التلفزيون باستخدام جهاز التحكم عن بُعد المرفق.

يمكنك التحكم في التلفزيون باستخدام الأزرار الموضحة أسفل.

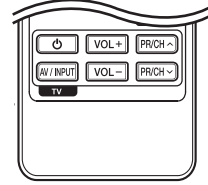

عند الضغط على	يمكنك
⏻ (TV POWER)	تشغيل التلفزيون أو إيقاف تشغيله.
AV /INPUT	تبديل مصدر دخل التلفزيون بين التلفزيون ومصادر الدخل الأخرى.
PR /CH ⤴ / ⤵	للمسح التصاعدي أو النزاعي في القنوات المحفوظة في الذاكرة.
- /+ VOL	تعديل مستوى الصوت للتلفزيون

ملاحظة !

وحسب الوحدة قيد التوصيل، قد لا تتمكن من التحكم في التلفزيون باستخدام بعض الأزرار.

تحديث برامج الشبكة

يمكنك تحديث المشغل باستخدام أحدث البرامج لدعم تشغيل المنتجات و/أو إضافة ميزات جديدة. ويمكنك تحديث البرامج عن طريق توصيل الوحدة بمقلم تحديث البرامج مباشرة.

إخطار تحديث الشبكة

قد تكون تحسينات الأداء و/أو الميزات أو الخدمات الإضافية متاحة من وقت لآخر للوحدات المتصلة بشبكة منزلية عريضة النطاق. وإذا كانت هناك برامج جديدة متاحة وكانت الوحدة متصلة بشبكة منزلية عريضة النطاق، سوف يُجبرك المشغل عن التحديث كما يلي:

الخيار ١:

١. سوف تظهر قائمة للتحديث على الشاشة عند تشغيل المشغل.
٢. استخدم </> لتحديد جهاز، واضغط على (ENTER).



[موافق]	لبده تحديث البرامج.
[إلغاء]	يُخرج من قائمة التحديث ويوقف تشغيل الوحدة.

الخيار ٢:

إذا كان تحديث البرامج متاحًا من مقلم التحديث، سوف تظهر أيقونة "تحديث" في الجزء السفلي من القائمة الرئيسية. اضغط على الزر الملون بالأزرق (B) للبدء في عملية التحديث.

ملاحظة

- قبل تحديث البرامج في المشغل الخاص بك، قم بإزالة أي اسطوانات و USB وجهاز من المشغل.
- وقبل تحديث البرامج في المشغل الخاص بك، أوقف تشغيل المشغل ثم شغله مرة أخرى.
- خلال إجراء تحديث البرامج، لا تقم بإيقاف تشغيل المشغل أو فصل طاقة التيار المتردد، أو لا تقم بالضغط على أي زر.
- إذا قمت بإلغاء التحديث، أوقف تشغيل الطاقة وقم بتشغيلها للاستقر.
- لا يمكن تحديث هذه الوحدة على نسخة البرامج السابقة.

١. تحقق من اتصال الشبكة وإعداداتها (صفحة ٢٤-٢٨).
٢. حدد خيار [البرامج] في القائمة [إعداد]، ثم اضغط على (ENTER).
٣. حدد خيار [تحديث]، واضغط على (ENTER).



سوف يقوم المشغل بالتحقق من آخر التحديثات.

ملاحظة

- إذا قمت بالضغط على (ENTER) أثناء التحقق من التحديث سوف يؤدي إلى إنهاء العملية.
- إذا لم تكن هناك أي تحديثات متاحة، سوف تظهر الرسالة "لم يعثر على تحديث". اضغط على (ENTER) للعودة إلى قائمة رئيسية.

٤. في حالة وجود إصدار أحدث، تظهر الرسالة "هل تريد التحديث؟".
٥. اختر [OK] لتنزيل التحديثات. (عند اختيار [إلغاء] فسوف يتم إنهاء التحديث.)
٦. يبدأ المشغل في تنزيل آخر تحديث من الملقم. (سوف يستغرق التنزيل عدة دقائق وفقاً لحالة الشبكة المحلية الخاصة بك)
٧. وعند استكمال التنزيل، سوف تظهر الرسالة "تم التحميل. هل تريد التحديث؟".
٨. اختر [OK] للبدء في التحديث. (عند اختيار [Cancel] فسوف يتم إنهاء التحديث ولن يعد الملف المنزل قابلاً لإعادة الاستخدام.) ولتحديث البرامج في المرة التالية، يجب البدء في إجراء تحديث البرامج من البداية مرة أخرى.)

⚠ تحذير

لا تقم بفصل الطاقة أثناء تحديث البرامج.

٩. عند اكتمال التحديث، سيتم إيقاف تشغيل الطاقة تلقائياً بضع ثوانٍ قليلة.
١٠. وعند استكمال التنزيل، سوف تظهر الرسالة "تم التحميل، هل تريد التحديث؟".

! ملاحظة

قد لا تعمل وظيفة تحديث البرامج بالشكل الملائم وفقاً لبيئة الإنترنت الخاصة بك. وفي هذه الحالة، يمكنك الحصول على أحدث البرامج من مركز خدمة LG للإلكترونيات المعتمد ثم قم بتحديث المشغل الخاص بك. إرجع إلى "دعم العملاء" في صفحة ٦١.

متطلبات النظام

كمبيوتر يعمل بنظام تشغيل Windows

- Windows® XP (Service Pack ٢ أو الأحدث)، Windows® ٧ (لا يتطلب حزمة خدمة)، Windows Vista® (لا توجد Service Pack مطلوبة)، Windows® XP Media Center Edition ٢٠٠٥، Windows Server® ٢ أو الأحدث، و Windows Server® ٢٠٠٣
 - نسخة Windows Vista® ٦٤-بت (يعمل التطبيق في وضع ٣٢-بت)
 - إصدار Windows® 7 ٦٤ بت (تشغيل التطبيق في وضع ٣٢ بت)
 - مساحة المحرك الصلب: ٢٠٠ ميجا بايت مساحة محرك الأقراص الصلبة للتثبيت النموذجي لـ Nero MediaHome منفردًا
 - معالجات Intel® Pentium® III أو AMD Sempron™ ١,٢ + ٢٢٠٠ جيجا هرتز
 - الذاكرة: ٢٥٦ ميجا بايت ذاكرة وصول عشوائي
 - بطاقة رسوم بيانية بذاكرة فيديو ٣٢ ميجا بايت على الأقل، والحد الأدنى من الذاكرة ٨٠٠ × ٦٠٠ بكسل، وإعدادات لون ١٦-بت
 - Windows® Internet Explorer ٦,٠ أو النسخة الأحدث
 - DirectX® ٩,٠c المراجعة ٣٠ (أغسطس ٢٠٠٦) أو النسخة الأحدث
 - بيئة الشبكة: شبكة إيثرنت ١٠٠ ميجا بايت، وشبكة اتصال محلية
- ### Macintosh
- Mac OS X ١٠,٥ (Leopard) أو ١٠,٦
 - كمبيوتر Macintosh بمعالج من طراز Intel x86
 - مساحة المحرك الصلب: ٢٠٠ ميجا بايت مساحة محرك الأقراص الصلبة للتثبيت النموذجي لـ Nero MediaHome منفردًا
 - الذاكرة: ٢٥٦ ميجا بايت ذاكرة وصول عشوائي

معلومات عن Nero MediaHome 4 Essentials

Nero MediaHome 4 Essentials هو برنامج لمشاركة ملفات الأفلام والموسيقى والصور المُخزّنة على الكمبيوتر الخاص بك مع هذا المشغل كملقم وسائط رقمية متوائم من DLNA.

ملاحظة !

- محرك الأقراص المضغوطة Nero MediaHome 4 Essentials مُصمّم خصيصًا من أجل أجهزة الكمبيوتر الشخصي ولا يجب إدخاله في هذا المشغل أو في أي منتج آخر غير الكمبيوتر الشخصي.
- محرك الأقراص المضغوطة لـ Nero MediaHome 4 Essentials المزود هو نسخة مُخصصة من البرنامج لمشاركة الملفات والمجلدات مع هذا المشغل فقط.
- برامج Nero MediaHome 4 Essentials المزودة لا تدعم الوظائف التالية: الترميز البيئي واجهة المستخدم عن بعد والتحكم في التليفزيون وخدمات الإنترنت وأبل أي تيونز
- كما يمكن تحميل برنامج Nero MediaHome 4 Essentials المرفق على <http://www.lg.com/global/support> قم بالعثور على رابط التحميل على صفحة الويب لهذا المنتج.
- يشرح هذا الدليل العمليات مع النسخة الإنجليزية من Nero MediaHome 4 Essentials كاملة. اتبع الشرح مع الرجوع إلى العمليات الفعلية في النسخة التي بلغتك.

نظام تشغيل Mac OS X

١. قم بتشغيل الكمبيوتر وإدخال القرص المضغوط المرفق داخل محرك الأقراص المضغوطة.
٢. قم باستعراض محرك الأقراص المضغوطة وقم بفتح مجلد "Essentials_MAC_٤_MediaHome".
٣. قم بنقر مزوج على ملف الصورة "Nero MediaHome.dmg" تم فتح نافذة Nero MediaHome.
٤. قم بسحب أيقونة Nero MediaHome إلى مجلد التطبيقات Applications داخل النافذة Nero MediaHome.
٥. يمكن الآن بدء التطبيق بنقر مزوج على أيقونة Nero MediaHome في الموقع التي وضعت فيه.

مشاركة الملفات والمجلدات

- على جهاز الكمبيوتر لديك، يجب عليك مشاركة المجلد الذي يضم محتوى الأفلام والموسيقى و/أو الصور ليتم تشغيلها على هذا المشغل. يوضح هذا الجزء الإجراء الخاص باختيار المجلدات المشاركة على جهاز الكمبيوتر الخاص بك.
١. قم بنقر مزوج على أيقونة "Nero MediaHome ٤ Essentials".
 ٢. انقر على أيقونة [Network] على اليسار وقم بتعريف اسم الشبكة الخاصة بك في حقل [Network name]. سوف يتم التعرف على اسم الشبكة الذي أدخلته عن طريق المشغل الخاص بك.
 ٣. انقر على أيقونة [Shares] الموجودة على اليسار.
 ٤. انقر على علامة [Local Folders] في شاشة [Shares].
 ٥. انقر على أيقونة [Add] لفتح نافذة [Browse Folder].
 ٦. اختر مجلد يحتوي على الملفات التي ترغب في مشاركتها. تتم إضافة المجلد المحدد إلى قائمة المجلدات المشتركة.
 ٧. انقر على أيقونة [Start Server] لبدء تشغيل الملقم.

ملاحظة !

- إذا لم يتم عرض المجلدات أو الملفات المشاركة في المشغل، انقر على المجلد في علامة [Local Folders] وانقر على [More].
- زوروا موقع الويب www.nero.com للمزيد من المعلومات وأدوات البرامج.

تثبيت Nero MediaHome 4 Essentials

Windows

قم ببدء تشغيل الكمبيوتر لديك، وأدخل قرص CD-ROM المرفق في محرك أقراص CD-ROM. سيقتودك معالج تثبيت خلال عملية التثبيت السريعة وغير المعقدة. لتثبيت برنامج Nero MediaHome 4 Essentials، تابع على النحو التالي:

١. ألق كل برامج Microsoft Windows وقم بإنهاء أي برنامج لمكافحة الفيروسات قد يكون قيد التشغيل.
٢. أدخل قرص CD-ROM المرفق في محرك أقراص CD-ROM الخاص بالكمبيوتر.
٣. انقر فوق [Nero MediaHome 4 Essentials].
٤. انقر فوق [Run] لبدء التثبيت.
٥. انقر فوق [Nero MediaHome 4 Essentials]. يصبح التثبيت جاهزاً، ويظهر معالج التثبيت.
٦. انقر فوق زر [Next] لعرض شاشة إدخال الرقم التسلسلي. انقر فوق [Next] للانتقال إلى الخطوة التالية.
٧. إذا وافقت على كافة الشروط، فانقر فوق مربع الاختيار [I accept the License Conditions]، ثم انقر فوق [Next]. لا يمكن متابعة التثبيت بدون هذا الاتفاق.
٨. انقر فوق [Typical]، ثم انقر فوق [Next]. تبدأ عملية التثبيت.
٩. إذا كنت تريد المشاركة في التجميع المجهول للبيانات، فحدد خانة الاختيار وانقر فوق زر [Next].
١٠. انقر فوق الزر [Exit] لإكمال التثبيت.

قائمة رموز المنطقة

اختر أحد رموز المنطقة من هذه القائمة.

الرمز	المنطقة	الرمز	المنطقة	الرمز	المنطقة	الرمز	المنطقة
SG	سنغافورة	MC	موناكو	FJ	فيجي	AF	أفغانستان
SK	جمهورية سلوفاكيا	MN	منغوليا	FI	فنلندا	AR	الأرجنتين
SI	سلوفينيا	MA	المغرب	FR	فرنسا	AU	أستراليا
ZA	جنوب أفريقيا	NP	نيبال	DE	ألمانيا	AT	النمسا
KR	كوريا الجنوبية	NL	هولندا	GB	بريطانيا العظمى	BE	بلجيكا
ES	أسبانيا	AN	جزر الأنتيل الهولندية	GR	اليونان	BT	بوتان
LK	سريلانكا	NZ	نيوزيلاندا	GL	جرين لاند	BO	بُوليفيا
SE	السويد	NG	نيجيريا	HK	هونغ كونغ	BR	البرازيل
CH	سويسرا	NO	النرويج	HU	المجر	KH	كمبوديا
TW	تايوان	OM	عمان	IN	الهند	CA	كندا
TH	تايلاند	PK	باكستان	ID	إندونيسيا	CL	شيلي
TR	تركيا	PA	بنما	IL	إسرائيل	CN	الصين
UG	أوغندا	PY	باراجواي	IT	إيطاليا	CO	كولومبيا
UA	أوكرانيا	PH	الفلبين	JM	جامايكا	CG	الكونغو
US	الولايات المتحدة	PL	بولندا	JP	اليابان	CR	كوستاريكا
UY	أوروغواي	PT	البرتغال	KE	كينيا	HR	كرواتيا
UZ	أوزبكستان	RO	رومانيا	KW	الكويت	CZ	جمهورية التشيك
VN	فيتنام	RU	روسيا الاتحادية	LY	ليبيا	DK	الدانمارك
ZW	زيمبابوي	SA	المملكة العربية السعودية	LU	لوكسمبورج	EC	الإكوادور
		SN	السنغال	MY	ماليزيا	EG	مصر
				MV	المالديف	SV	السلفادور
				MX	المكسيك	ET	أثيوبيا

قائمة رموز اللغة

استخدم هذه اللائحة لإدخال لغتك المفضلة بالنسبة للإعدادات الأولية التالية: [صوت الأسطوانة] و[ترجمة الأسطوانة] و[قائمة الأسطوانة]

الرمز	اللغة	الرمز	اللغة	الرمز	اللغة	الرمز	اللغة
٨٣٦٨	السندية	٧٦٨٤	الليتوانية	٧٠٨٢	الفرنسية	٦٥٦٥	أفار
٨٣٧٣	السنغالية	٧٧٧٥	المقدونية	٧٠٨٩	الفريزية	٦٥٧٠	الأفريقية
٨٣٧٥	السلوفاكية	٧٧٧١	مالاجاس	٧١٧٦	غاليشيان	٨٣٨١	الألبانية
٨٣٧٦	السلوفينية	٧٧٨٣	الماليزية	٧٥٦٥	الجورجية	٦٥٧٧	الأمهرية
٦٩٨٣	الأسبانية	٧٧٧٦	مالايلام	٦٨٦٩	الألمانية	٦٥٨٢	العربية
٨٣٨٥	السودانية	٧٧٧٣	الماورية	٦٩٧٦	اليونانية	٧٢٨٩	الأرمنية
٨٣٨٧	السواحيلية	٧٧٨٢	الماراثية	٧٥٧٦	جرين لاند	٦٥٨٣	الأساميزية
٨٣٨٦	السويدية	٧٧٧٩	المالدوفية	٧١٧٨	الغوارانية	٦٥٨٨	الأيبارية
٨٤٧٦	التاجالوج	٧٧٧٨	المانغولية	٧١٨٥	الجوجاراتية	٦٥٩٠	الأذربيجانية
٨٤٧١	الطاجيكية	٧٨٦٥	ناورو	٧٢٦٥	هاوسا	٦٦٦٥	البيسكيرية
٨٤٦٥	التاميلية	٧٨٦٩	النيبالية	٧٣٨٧	العبرية	٦٩٨٥	الباسكية
٨٤٦٩	التيلوجية	٧٨٧٩	الترونجية	٧٢٧٣	الهندية	٦٦٧٨	البنغالية
٨٤٧٢	التايلاندية	٧٩٨٢	الأوريا	٧٢٨٥	المجرية	٦٨٩٠	بوتان
٨٤٧٩	التونجية	٨٠٦٥	البنجابية	٧٣٨٣	الآيسلندية	٦٦٧٢	البهارية
٨٤٨٢	التركية	٨٠٨٣	الباشو	٧٣٧٨	الاندونيسية	٦٦٨٢	البريتونية
٨٤٧٥	التركية	٧٠٦٥	الفارسية	٧٣٦٥	اللغة الدولية	٦٦٧١	البلاغارية
٨٤٨٧	التوية	٨٠٧٦	البولندية	٧١٦٥	الأيرلندية	٧٧٨٩	البورمية
٨٥٧٥	الأوكرانية	٨٠٨٤	البرتغالية	٧٣٨٤	الإيطالية	٦٦٦٩	البيلاروسية
٨٥٨٢	الأوردية	٨١٨٥	كوتشوا	٧٤٦٥	اليابانية	٩٠٧٢	الصينية
٨٥٩٠	الأوزبكية	٨٢٧٧	رايتو رومانك	٧٥٧٨	الكانادا	٧٢٨٢	الكرواتية
٨٦٧٣	الفيتنامية	٨٢٧٩	الرومانية	٧٥٨٣	الكشميرية	٦٧٨٣	التشيكية
٨٦٧٩	الفولانية	٨٢٨٥	الروسية	٧٥٧٥	الكازاخستانية	٦٨٦٥	الدانماركية
٦٧٨٩	الويلزية	٨٣٧٧	السامسونية	٧٥٨٩	الكرغيزية	٧٨٧٦	الهولندية
٨٧٧٩	الولوفية	٨٣٦٥	اللغة السنسكريتية	٧٥٧٩	الكورية	٦٩٧٨	الإنجليزية
٨٨٧٢	إكسوزا	٧١٦٨	الجليبية الأسكتلندية	٧٥٨٥	الكردية	٦٩٧٩	إسبرانتو
٧٤٧٣	اليديشية	٨٣٨٢	الضربية	٧٦٧٩	اللاوسية	٦٩٨٤	الاستونية
٨٩٧٩	اليوروبا	٨٣٧٢	الكرواتية الضربية	٧٦٦٥	اللاتينية	٧٠٧٩	الفاروزية
٩٠٨٥	الزولو	٨٣٧٨	شونا	٧٦٨٦	اللاتفية	٧٠٧٤	فيجي
				٧٦٧٨	اللينجالا	٧٠٧٣	الفنلندية



مُصنِع بموجب ترخيص براءات الاختراع الأمريكية التي تحمل أرقام: ٥٠٩٥٦٠٦٧٤; ٥٠٩٧٤٠٣٨٠; ٥٠٩٧٤٠٦١٦; ٧٠٣٣٣٠٩٢٩; ٧٠٣٧٢٠٥٦٧; ٧٠٣٩٢٠١٩٥; ٦٠٤٨٧٠٥٣٥; ٧٠٢١٢٠٨٧٢. وبموجب براءات اختراع أمريكية وعالمية أخرى الصادرة منها والمعلقة. يعد اسم DTS-HD والرمز & واسم DTS-HD والرمز مندجين معاً علامتا تجارية مسجلة وكذا يُعد DTS-HD Master Audio علامة رئيسية لشركة DTS. يتضمن المنتج برامج. شركة © DTS جميع الحقوق محفوظة.



شعار Wi-Fi CERTIFIED هو علامة اعتماد لشركة Wi-Fi Alliance.



علامة Wi-Fi Protected Setup Mark علامة تجارية لشركة Wi-Fi Alliance.



"AVCHD" وشعار "AVCHD" علامتان تجاريتان لمؤسستي Sony Corporation و Panasonic Corporation.



وتعني رسالات "صمم خصيصاً لجهاز iPod"، "صمم خصيصاً لجهاز iPhone"، "صمم خصيصاً لجهاز iPad" أن الملحقات الالكترونية قد صممت خصيصاً من أجل الاتصال بجهاز iPod، iPhone، أو iPad على التوالي كما تم اعتماده من قبل المطور طبقاً لمعايير الأداء الخاصة بشركة آبل. شركة آبل غير مسؤولة عن عمل هذه الأجهزة أو توافقها مع معايير السلامة أو المعايير التنظيمية. يرجى ملاحظة أن استخدام هذه الملحقات مع جهاز iPad أو iPhone أو iPad قد يؤثر على الأداء اللاسلكي.

العلامات التجارية والتراخيص



و Blu-ray Disc™، Blu-ray™، و Blu-ray 3D™، و BD-Live™، والشعارات عبارة عن علامات تجارية مملوكة لرابطة Blu-ray Disc.



"شعار DVD" علامة تجارية لمؤسسة DVD Format / Logo Licensing Corporation.



Java هي علامة تجارية لشركة أوراكل و/ أو الشركات التابعة لها.



علامة HDMI، وشعار HDMI، وواجهة الوسائط المتعددة عالية الدقة هي علامات تجارية أو علامات تجارية مسجلة لـ HDMI المرخصة كشركة محدودة في الولايات المتحدة الأمريكية والدول الأخرى.



تم التصنيع بترخيص من معامل Dolby Laboratories. Dolby ورمز D المزدوج علامتان تجاريتان لمعامل Dolby Laboratories.



DLNA® وشعار DLNA CERTIFIED® و DLNA® علامات تجارية أو علامات خدمة أو علامات اعتماد لشركة Digital Living Network Alliance.

إشعار Cinavia

يستخدم هذا المنتج تقنية Cinavia للحد من الاستخدام غير المسموح به لبعض ملفات الفيديو والأفلام التجارية والمواد المسجلة صوتية الخاصة بها. عند اكتشاف أي استخدام محظور لنسخة غير مسموح بها، تظهر رسالة ويتم إيقاف التشغيل أو العرض.

يمكن الحصول على المزيد من المعلومات عن تقنية Cinavia في مركز معلومات المستهلكي (Cinavia Online Consumer Information Center) Cinaviä

على الإنترنت على الموقع الإلكتروني <http://www.cinavia.com>.

لطلب المزيد من المعلومات حول Cinavia عن طريق البريد، قم بإرسال بطاقة بريدية مع كتابة عنوانك البريدي إلى عنوان:

Cinavia Consumer Information Center[®]
USA, ٩٢١٣٨, San Diego, CA, ٨٦٨٥١ P.O. Box

يحتوي هذا المنتج على تقنية خاضعة للملكية بموجب ترخيص من Verance Corporation وهو محمي بموجب براءة الاختراع الأمريكية رقم ٦٧٧, ٣٦٩, ٧ وبراءات اختراع أمريكية أخرى وعلى مستوى العالم تم إصدارها بالفعل وأخرى معلقة، ذلك إضافة إلى حقوق الطبع والنشر وحماية الأسرار التجارية لبعض جوانب هذه التقنية. إن Cinaviä علامة تجارية لمؤسسة Verance Corporation. حقوق الطبع والنشر ٢٠١٠-٢٠٠٤ Verance Corporation. جميع حقوق الطبع والنشر محفوظة لشركة Verance. يحظر القيام بأي هندسة عكسية أو تفكيك.

DivX™ HD

DivX[®], DivX Certified[®] والشعارات ذات الصلة هي علامات تجارية مسجلة لصالح شركة Rovi أو الشركات التابعة لها وتستخدم بموجب ترخيص.

مواصفات مخرجات الصوت

HDMI OUT				مدخل / إعداد
* ** تيار البتات	* إعادة ترميز DTS	قناة متعددة PCM	ستيريو PCM	المصدر
Dolby Digital	DTS	PCM 5.1ch	PCM 2ch	Dolby Digital
Dolby Digital Plus	DTS	PCM 5.1ch	PCM 2ch	Dolby Digital Plus
Dolby TrueHD	DTS	PCM 5.1ch	PCM 2ch	Dolby TrueHD
DTS	DTS	PCM 5.1ch	PCM 2ch	DTS
DTS-HD	DTS	PCM 5.1ch	PCM 2ch	DTS-HD
Linear PCM 2ch	DTS	PCM 2ch	PCM 2ch	Linear PCM 2ch
Linear PCM 5.1ch	DTS	PCM 5.1ch	PCM 2ch	Linear PCM 5.1ch
Linear PCM 7.1ch	DTS	PCM 5.1ch	PCM 2ch	Linear PCM 7.1ch

- يتم إخراج الصوت على أنه PCM ٤٨ كيلوهرتز/ ١٦ بت بالنسبة للملفات MP3/WMA و PCM ١, ٤٤ كيلوهرتز/ ١٦ بت بالنسبة لاسطوانات الصوت المدمجة أثناء استعادة التشغيل.
- ومع توصيل الصوت الرقمي (HDMI OUT)، قد لا تُسمع أصوات زر قائمة الاسطوانة الخاصة بBD-ROM في حالة ضبط الخيار [المخرجات الرقمية] على [تيار البتات].
- إذا كان شكل مخرج الصوت الرقمي غير متوافق مع إمكانيات جهاز استقبالك، فإن جهاز الاستقبال سوف يصدر صوتاً قوياً مشوشاً أو لا يصدر أي صوت على الإطلاق.
- لا يمكن الحصول على الصوت الرقمي المحيط متعدد القنوات من خلال وصلة رقمية إلا إذا كان جهاز استقبالك مريباً فيه جهاز فك شفرة رقمي متعدد القنوات.
- هذه الإعدادات غير متاحة مع إشارة الدخل من جهاز خارجي.

- * ١ الأفراس السمعية الثانوية والتفاعلية لن تدخل في مخرج تدفق البتات إذا كان خيار [المخرجات الرقمية] مضبوطاً على [تيار البتات]. (باستثناء كوديك LPCM: يتضمن الإخراج دائماً صوت تفاعلي وثنائي.)
- * ٢ يقوم هذا المشغل أوتوماتيكياً باختيار صوت HDMI حسب قدرة فك الشفرة لجهاز HDMI المتصل حتى بالرغم من أن خيار [المخرجات الرقمية] تم ضبطه على [تيار البتات].
- * ٣ في حالة ضبط الخيار [المخرجات الرقمية] على [إعادة ترميز DTS]، يتحدد مخرج الصوت بمقدار ٤٨ كيلوهرتز و ١, ٥ قناة. في حال ضبط الخيار [المخرجات الرقمية] على [إعادة ترميز DTS]، يتم إخراج صوت إعادة ترميز DTS بالنسبة لاسطوانات BD-ROM، ويتم إخراج الصوت الأصلي بالنسبة لالاسطوانات الأخرى، (مثل [تيار البتات]).

المواصفات

عام	
متطلبات الطاقة	راجع الملصق الرئيسي على اللوحة الخلفية.
استهلاك الطاقة	راجع الملصق الرئيسي على اللوحة الخلفية.
الأبعاد الخارجية (العرض × الارتفاع × العمق)	حوالي ٤٤٠ × ٦٥ × ٢٩٧ مم
الوزن الصافي (تقريباً)	٣,٣ كجم
درجة حرارة التشغيل	من ٥ إلى ٣٥ درجة مئوية
الرطوبة التشغيلية	من ٥٪ إلى ٩٠٪

المخارج/ المداخل	
VIDEO OUT	١,٠ فولط (صورة إلى صورة)، ٧٥ أوم، مزامنة سلبية، مقبس RCA × ١
HDMI IN /OUT (الفيديو/ الصوت)	١٩ سنًا (النوع A، HDMI™ Connector)
ANALOG AUDIO IN	٢,٠ Vrms (١ كيلو هرتز، ٠ ديسيبل)، ٦٠٠ أوم، مقبس RCA (يمين، يسار) × ١
DIGITAL IN (OPTICAL)	٣ فولط (صورة إلى صورة)، مقبس ضوئي × ١
PORT. IN	٠,٥ سرعة متوسط الجذر التربيعي (مقبس ستريو ٣,٥ ملم)
MIC IN	مقبس ٦,٣ ملم

المواصفات	
نطاق توليف FM	٨٧,٥ حتى ١٠٨,٠ ميگاهرتز أو ٨٧,٥٠ حتى ١٠٨,٠٠ ميگاهرتز

مكبر الصوت	
مخرج الطاقة (4 أوم / 3 أوم)، (نظام إدارة التسجيلات)، إجمالي تشوه التناسق 10٪	
الإجمالي	١١٠٠ وات
الجزء الأمامي	١٨٠ وات × ٢
بشكل	١٨٠ وات
بي فليخا عزلًا	١٨٠ وات × ٢
توصلاً مخفض	٢٠٠ وات (سالب)

النظام	
الليزر	ليزر شبه موصل
الطول الموجي	٤٠٥ نانومتر / ٦٥٠ نانومتر
نظام الإشارات	نظام تلفزيون ألوان PAL/NTSC قياسي
استجابة التردد	من ٢٠ هرتز إلى ١٨ كيلو هرتز (عينات بتردد ٤٨ كيلو هرتز، ٩٦ كيلو هرتز، ١٩٢ كيلو هرتز)
التشويه التوافقي	أقل من ٠,٠٥ %
النطاق الديناميكي	أكبر من ٨٠ ديسيبل
منفذ LAN	مقبس Ethernet $\times 1$ ، BASE-T / BASE-TX $\times 100$
شبكة LAN لاسلكية (هوائي داخلي)	وصول شبكي لاسلكي مضمن بمعايير IEEE ٨٠٢, ١١n (النطاق الترددي ٤, ٢ جيجاهرتز) متوافق مع شبكات Wi-Fi/g $\times 11b$, ٨٠٢.
وحدة التغذية بالطاقة الناقل (USB)	DC ٥ V, ١ A

مكبرات الصوت			
مكبر الصوت الأمامي (أيسر / أيمن)			
النوع	٣ مكبرات صوت في اتجاهين	الحد الأقصى لطاقة الإدخال	٣٦٠ وات
المقاومة المقيمة	٤ أوم	صافي الأبعاد (العرض \times الارتفاع \times العمق)	٢٥٠ \times ١٢٠ \times ٢٥٠ ملم
طاقة الإدخال	١٨٠ وات	صافي الوزن	١,٤ كجم
مكبر الصوت الخلفي (أيسر / أيمن)			
النوع	٣ مكبرات صوت في اتجاهين	الحد الأقصى لطاقة الإدخال	٣٦٠ وات
المقاومة المقيمة	٤ أوم	صافي الأبعاد (العرض \times الارتفاع \times العمق)	٢٥٠ \times ١٢٠ \times ٢٥٠ ملم
طاقة الإدخال	١٨٠ وات	صافي الوزن	١,٤ كجم
مكبر الصوت الأوسط			
النوع	٣ مكبرات صوت في اتجاهين	الحد الأقصى لطاقة الإدخال	٣٦٠ وات
المقاومة المقيمة	٤ أوم	صافي الأبعاد (العرض \times الارتفاع \times العمق)	٢٣٠ \times ٩٣ \times ٧٤ ملم
طاقة الإدخال	١٨٠ وات	صافي الوزن	١,٣ كجم
مضخم الصوت			
النوع	مكبر صوت واحد في اتجاه واحد	الحد الأقصى لطاقة الإدخال	٤٠٠ وات
المقاومة المقيمة	٣ أوم	صافي الأبعاد (العرض \times الارتفاع \times العمق)	٢٥١ \times ٣٣٦ \times ٣٤٧ ملم
طاقة الإدخال	٢٠٠ وات	صافي الوزن	٦,٣ كجم

- التصميمات والمواصفات عرضة للتغيير دون إشعار مسبق.

الصيانة

ملاحظات على الأقراص

التعامل مع الأقراص

لا تلمس وجه التشغيل في القرص، وامسك بالقرص من حوافه؛ حتى لا تبقى آثار الأصابع على السطح. ويُمنع منعًا باتًا لص أي ورق أو شريط على القرص.

تخزين الأقراص

بعد التشغيل، خزن القرص في حاويته. ولا تعرضه لأشعة الشمس المباشرة أو مصادر حرارة ولا تتركه أبدًا معرضًا لأشعة الشمس في السيارة وهي أثناء ركنها.

تنظيف الأقراص

قد تؤدي آثار الأصابع والأتربة على القرص إلى ضعف جودة الصورة وتشويه الصوت. قبل التشغيل، نظف القرص بقطعة قماش نظيفة. وامسح من المنتصف إلى الخارج. لا تستخدم منظفات قوية مثل الكحول أو البنزين أو التتر أو المنظفات المتوفرة في السوق أو سبراي مضاد للكهرباء الساكنة مخصص لاسطوانات الفيديو القديمة.

التعامل مع الوحدة

عند شحن الوحدة

الرجاء حفظ عبوة الشحن الأصلية ومواد التغليف. إذا احتجت إلى شحن الوحدة، فأعدّها إلى عبوتها كما وصلت إليك من المصنّع؛ وذلك لضمان أقصى قدر من الحياة.

الحفاظ على نظافة الأسطح الخارجية

تنظيف الوحدة

لتنظيف المشغل، استخدام قطعة قماش ناعمة وجافة. إذا كانت الأسطح شديدة الاتساخ، فاستخدام قطعة قماش ناعمة مبللة قليلاً بمحلول تنظيف معتدل. لا تستخدم المنظفات القوية مثل الكحول والبنزين والتتر؛ حيث قد تضر هذه المواد بسطح الوحدة.

- لا تستخدم سوائل متطايرة مثل سبراي مبيد حشري بالقرب من الوحدة.
- قد يؤدي المسح باستخدام قماشي خشن إلى إلحاق الضرر بالسطح.
- لا تترك منتجات مطايطي أو بلاستيكية ملامسة للوحدة لفترة زمنية طويلة.

صيانة الوحدة

الوحدة عبارة عن جهاز دقيق عالي التقنية. فقد تنخفض جودة الصورة إذا كانت عدسات الالتقاط البصرية وأجزاء محركات الأقراص متسخة أو ممزقة. لمزيد من المعلومات، الرجاء الاتصال بأقرب مركز صيانة معتمد.

معلومات مهمة بشأن خدمات الشبكة

تلقى المسؤولية على مزود الخدمة وحده الذي تم الحصول منه على ما يلي: كل المعلومات والبيانات والوثائق والاتصالات والتنزيلات والملفات والنصوص والصور والصور الفوتوغرافية والرسومات ومقاطع الفيديو والمنشورات عبر الإنترنت والنشرات والأدوات والموارد والبرمجيات والرموز والبرامج والتطبيقات الصغيرة والأجهزة الصغيرة والتطبيقات والمنتجات والمحتويات الأخرى ("المحتوى") وكل الخدمات والعروض ("الخدمات") التي تم تقديمها أو إتاحتها من أي طرف ثالث أو غيره.

وتوفر الوصول إلى المحتوى والخدمات المقدمين من مزود الخدمة عبر LGE Device عرضة للتغيير في أي وقت بدون إشعار مسبق، بما في ذلك - على سبيل المثال لا الحصر - تعليق أو إزالة أو إيقاف كل المحتوى والخدمات أو أي جزء منها.

إذا كان لديك أي استفسار أو مشكلة بشأن المحتوى أو الخدمات، يمكنك الرجوع إلى موقع ويب مزود الخدمة للحصول على أحدث المعلومات. ولا تتحمل LGE أي مسؤولية قانونية أو غيرها عن خدمة العملاء بشأن المحتوى والخدمات. وينبغي توجيه أي سؤال أو طلب بشأن خدمة المحتوى أو الخدمات إلى مزودي المحتوى والخدمات المعنيين.

الرجاء ملاحظة أن LGE غير مسؤولة عن أي محتوى أو خدمات مقدمة من مزود الخدمة أو أي تغييرات في المحتوى أو الخدمات أو إزالة أي منها أو إيقافه، ولا تضمن أو تتعهد بتوفير مثل هذا المحتوى وهذه الخدمات أو الوصول إلى أي منها.

