



**LG**

Life's Good

دليل المالك  
Blu-ray™ / DVD  
قيلزندا مانيسدا ماظذ

يرجى قراءة هذا الدليل بحرص قبل تشغيل جهازك. كما يرجى الاحتفاظ به للرجوع إليه فيما بعد.

BH5320F (BH5320F, S52F1-S/ W)





تنبيه: تصدر الفئة 1M من شعاع الليزر المرئي وغير المرئي عند فتحه. لا تنظر إليه مباشرة بالأدوات البصرية

استخدام أي مفاتيح أو تعديلات أو إجراءات غير تلك المحددة هنا قد ينتج عنها التعرض لإشعاعات ضارة.

تنبيه بخصوص سلك الطاقة

يوصى بوضع معظم الأجهزة على دائرة مخصصة؛

وهذا يعني وجود دائرة ذات منفذ واحد والتي توفر الطاقة لذلك الجهاز فقط ولا يوجد بها منافذ أخرى إضافية أو دوائر فرعية. افحص صفحة المواصفات الموجودة في دليل المالك هذا للتأكد.

لا تحمل منافذ الحائط فوق طاقتها. منافذ الحائط التي تحمل فوق طاقتها أو أسلاك الاستطالة أو منافذ الحائط المفكوة أو التالفة أو أسلاك الطاقة البالية أو عوازل الأسلاك التالفة أو المشروخة تمثل خطراً. قد تؤدي أي

من هذه الأحوال إلى صدمة كهربية أو حريق. قم من فترة إلى أخرى بفحص الكبل الخاص بجهازك وإذا ظهر وكأنه تالف أو فاسد، فقم

بفصله من مأخذ الطاقة وتوقف عن استخدام الجهاز واستبدل هذا الكبل بقطعة غير مناسبة لدى وكيل خدمة معتمد. احم سلك الطاقة

من سوء الاستخدام المادي أو الميكانيكي مثل تعرضه للثني أو الالتواء أو احتباسه أو غلق الباب عليه أو المشي فوقه. انتبه بصفة خاصة

للمقابس ومنافذ الحائط والنقطة التي يخرج عندها السلك من الجهاز. لفصل الطاقة من المصدر الرئيسي، انزع قابس سلك الطاقة الرئيسي.

عند تثبيت المنتج، تأكد أن المقابس يسهل الوصول إليه.

## معلومات الأمان

### تحذير

خطر التعرض لصدمة كهربائية  
ممنوع الفتح



تنبيه: لتقليل خطر التعرض لصدمة كهربائية، لا تنزع الغطاء (أو الجزء الخلفي) لا توجد قطع داخلية يمكن للمستخدم صيانتها عليك الاستعانة بموظفي الصيانة المختصين للقيام بالصيانة.

يهدف رمز الفلاش المضيء هذا - والمحتوي على رأس سهم والموجود بداخل مثلث متساوي الأضلاع - إلى تنبيه المستخدم إلى وجود جهد كهربائي خطير بدون مادة معزولة داخل الصندوق الحاوي للمنتج، وهو ما يكفي لتشكيل خطر ينشأ بحدوث صدمة كهربائية لأي شخص.



تهدف علامة التعجب الموجودة بداخل المثلث متساوي الأضلاع إلى تنبيه المستخدم بوجود تعليمات تشغيل وصيانة (أعمال خدمة) هامة ضمن الكتيبات المرفقة مع هذا الجهاز.



تحذير: لتجنب خطر حدوث حريق أو صدمة كهربائية، لا تعرض هذا الجهاز للمطر أو الرطوبة.

تحذير: لا تقم بتركيب هذا الجهاز داخل مكان ضيق كخزانة كتب أو وحدة مشابهة.

تنبيه: لا تقم بسد أي فتحات تهوية.

قم بالتركيب بما يتوافق مع تعليمات الشركة المصنعة.

الفتحات والثقوب الموجودة بالخزانة تم تزويدها من أجل التهوية

ولضمان تشغيل المنتج تشغيلاً موفوقاً فيه ولحمايته من الحرارة المفرطة.

يجب ألا يتم سد الفتحات عن طريق وضع المنتج فوق السرير أو الكنب

أو البساط أو أي سطح آخر شبيه بذلك. يجب ألا يتم وضع هذا المنتج في

مكان تركيب مدمج مثل خزانة كتب أو رف مالم يتم توفير التهوية

المناسبة أو إتباع تعليمات الشركة المصنعة.

## ملاحظات حول حقوق الطبع والنشر

- حيث إن نظام الوصول المتقدم للمحتوى (AACs) معتمد كنظام حماية للمحتوى لتتسبقات أقراص البلوراي، والمشابة لاستخدام نظام مزج المحتوى (CSS) الخاص بتتسبقات أقراص الديو، يتم فرض بعض القيود على خروج الإشارة، وما إلى ذلك، للمحتويات المحمية بنظام AACs. قد يختلف تشغيل هذا المنتج والقيود المفروضة عليه حسب وقت الشراء؛ حيث قد تكون هذه القيود معمول بها / أو تم تغييرها بواسطة نظام AACs بعد تصنيع هذا المنتج.
- علاوة على ذلك، فإن علامة BD-ROM و BD+ تستخدم بشكل إضافي كأظمة حماية المحتوى، والتي تفرض قيود معينة بما فيها قيود على التشغيل للمحتويات المحمية بنظام BD-ROM و / أو BD+ للحصول على مزيد من المعلومات عن AACs، علامة BD-ROM، أو هذا المنتج، رجاء الاتصال بمركز خدمة معتمد.
- يتم تشفير العديد من أسطوانات البلوراي التي تعمل على مشغل أسطوانات الفيديو الرقمية أو على مشغل الأسطوانات المدججة (BD-ROM/DVD) بحماية ضد النسخ غير المرخص. ولهذا السبب، يجب عليك فقط توصيل المشغل مباشرة بجهاز التلفاز وليس بأحد أجهزة الفيديو. حيث ينتج عن توصيل هذه الوحدة بجهاز فيديو ظهور صورة مشوهة من الأقراص المحمية ضد النسخ.
- يتضمن هذا المنتج تكنولوجيا حماية حقوق النشر المحمية بموجب براءات الاختراع الأمريكية وحقوق الملكية الفكرية الأخرى. يجب أن يكون استخدام تكنولوجيا حماية حقوق النشر مرخصاً من قبل شركة Rovi، ومخصصاً للاستخدام المنزلي واستخدامات العرض الأخرى المحدودة فقط، ما لم ترخص شركة Rovi بخلاف ذلك. تحظر الهندسة العكسية أو تفكيك الجهاز.
- تنص قوانين حقوق الطبع والنشر الأمريكية وقوانين حقوق الطبع والنشر في بلدان أخرى على أن التسجيل غير المرخص أو الاستخدام أو العرض أو التوزيع أو طبع نسخة منقحة من برامج التلفزيون أو شرائط الفيديو أو الأسطوانات الزرقاء (بلوراي) أو أسطوانات الفيديو الرقمية (DVD) أو الأسطوانات المدججة (CD) وغيرها من المواد الأخرى بغير ترخيص، يعرضك للمسؤولية المدنية أو الجنائية.

هذا الجهاز مزود بطارية محمولة أو بطارية مخزنة. الطريقة الأمنة لإزالة البطارية أو مجموعة البطارية من الجهاز انزع البطارية أو مجموعة البطارية القديمة واتبع الخطوات بترتيب عكسي للتركيب. لتجنب تلوث البيئة وتعريض صحة الإنسان والحيوان للمخطر المحتمل، ضع البطارية أو مجموعة البطارية القديمة في الوعاء الملائم وتخلص منه في نقاط التجميع المعينة لذلك. تخلص من البطاريات أو البطارية مع النفايات الأخرى. يوصى باستخدام بطاريات و بطاريات مخزنة للأنظمة المحلية بدون تعويض. " يجب ألا يتعرض الجهاز لحرارة شديدة مثل أشعة الشمس أو الحريق أو ما شابه ذلك.

تنبيه: يجب عدم تعريض الجهاز للماء (المنساقط أو المتناثر)، وكذلك عدم وضع أية أشياء متعلقة بالماء، كأواني الزهور، على الجهاز.

## ملاحظة هامة بالنسبة لنظام التلفزيون الملون

يختلف نظام الألوان الخاص بهذا المشغل وفقاً للأسطوانات الجارية تشغيلها.

على سبيل المثال، عندما يقوم المشغل بتشغيل أسطوانة مسجلة بنظام ألوان NTSC فسوف يتم إخراج الصورة كإشارة NTSC.

يمكن للتلفزيون الملون متعدد الأنظمة فقط استقبال جميع الإشارات المخرجة من المشغل.

- إذا كان لديك تلفزيون بنظام ألوان PAL، سوف ترى صوراً مشوشة فقط عند استخدام الأسطوانات أو محتويات الفيديو المسجلة في NTSC.
- يقوم التلفزيون الملون متعدد الأنظمة بتغيير نظام الألوان تلقائياً وفقاً لإشارات الإدخال. وفي حال عدم تغيير نظام الألوان تلقائياً، قم بإيقاف تشغيله ثم شغله مرة أخرى لمشاهدة الصور العادية على الشاشة.
- وحتى إذا كان يتم عرض الأسطوانة المسجلة بنظام الألوان NTSC بالشكل الملائم على التلفزيون الخاص بك، قد لا يمكن تسجيلها بالشكل الصحيح على المسجل الخاص بك.

### تحذير

- يمكن أن تتسبب مشاهدة المحتوى ثلاثي الأبعاد لفترة طويلة في الإرهاق أو الزغللة.
- لا يوصى بمشاهدة الأفلام في الوضع ثلاثي الأبعاد لكبار السن والأطفال والنساء الحوامل.
- إذا شعرت بالصداع أو الإرهاق أو الدوار أثناء مشاهدة المحتويات في العرض ثلاثي الأبعاد، يوصى بشدة بإيقاف التشغيل والاسترخاء حتى تعود إلى حالتك الطبيعية.

## جدول المحتويات

29	- ضبط إعدادات الإعداد
30	- قائمة [عرض]
31	- قائمة [لغة]
32	- قائمة [صوت]
34	- قائمة [تأمين]
35	- قائمة [شبكة]
36	- قائمة [آخري]
37	Sound Effect (المؤثر الصوتي)
37	تأثير الصوت ثلاثي الأبعاد

### 4 التشغيل

38	التشغيل العام
38	- استخدام القائمة الرئيسية
38	- تشغيل القرص
38	- تشغيل ملف على قرص / جهاز USB
39	- تشغيل قرص Blu-ray ثلاثي الأبعاد
39	- الاستمتاع بميزات "BD-Live"
40	- تشغيل ملف على شبكة خادم
40	- اتصال "Wi-Fi Direct"
42	- عمليات التشغيل الأساسية لمحتوى الفيديو والصوت
43	- عمليات التشغيل الأساسية لمحتوى الصور
43	- استخدام قائمة الأقراس
43	- استئناف التشغيل
43	- ذاكرة آخر مشهد
44	التشغيل المتقدم
44	- تشغيل متكرر
44	- تكرار جزء محدد
44	- عرض معلومات المحتوى
45	- تغيير عرض قائمة المحتوى
46	- الخيارات أثناء عرض صورة
46	- الاستماع إلى الموسيقى أثناء عرض الشرائح
47	المعلومات المعروضة على الشاشة
47	- عرض معلومات المحتوى على الشاشة
48	- التشغيل من وقت محدد
48	- اختيار لغة الترجمة
48	- الاستماع إلى صوت مختلف
48	- المشاهدة من زاوية مختلفة
49	- تغيير نسبة العرض إلى الطول للتلفزيون
49	- تغيير صفحة رمز الترجمة
49	- تغيير وضع الصورة
50	تسجيل أسطوانة صوتية
51	تشغيل جهاز iPod
51	- الاستمتاع بمشاهدة جهاز iPod على الشاشة
51	- الاستمتاع باستخدام وضع iPod IN (مدخل iPod)
53	عمليات الراديو
53	- الاستماع إلى الراديو

### 1 بدء التشغيل

3	معلومات الأمان
8	مقدمة
8	- الأقراس والرموز القابلة للتشغيل المستخدمة في هذا الدليل
9	- حول عرض رمز "O"
9	- ملاحظات التوافق
10	- متطلبات الملفات
11	- ترميز الفيديو المتقدم عالي الدقة (AVCHD)
12	- حول DLNA
12	- بعض متطلبات النظام
12	- كود المنطقة
12	- اختيار النظام
13	جهاز التحكم عن بُعد
14	اللوحة الأمامية
15	اللوحة الخلفية

### 2 التوصيل

16	توصيل مكبر الصوت
16	- توصيل مكبرات الصوت بالمشغل
17	توصيلات التلفزيون
17	- توصيل HDMI
18	- وظيفة ARC (قناة إعادة الصوت)
19	- توصيل الفيديو
19	- إعداد دقة الشاشة
20	توصيل الهوائي
21	التوصيلات بجهاز خارجي
21	- توصيل PORT.IN
21	- اتصال OPTICAL IN (مدخل بصري)
22	التوصيل بشبكتك المنزلية
22	- اتصال الشبكة السلكية
23	- إعداد الشبكة السلكية
24	- اتصال الشبكة اللاسلكية
27	توصيل جهاز USB
27	- تشغيل المحتوى في جهاز USB

### 3 إعداد النظام

28	الإعدادات
28	- الإعداد الأولي
29	الإعدادات

- الضبط المسبق لمحطات الراديو	53
- حذف محطة مخفوظة	53
- حذف جميع المحطات المحفوظة	53
- تحسين استقبال FM الضعيف	53
- استخدام ميزة مميزة	54

## 5 استكشاف الأخطاء وإصلاحها

استكشاف الأخطاء وإصلاحها	55
- عام	55
- الشبكة	56
- الصورة	57
- الصوت	57
- دعم العملاء	57
- إخطار البرامج مفتوحة المصدر	57

## 6 ملحق











التحكم في التلفزيون باستخدام جهاز التحكم عن بُعد المرفق.	58
- إعداد جهاز التحكم عن بُعد للتحكم في التلفزيون	58
تحديث برامج الشبكة	59
- إخطار تحديث الشبكة	59
- تحديث البرنامج	59
معلومات عن Nero MediaHome 4 Essentials	61
- متطلبات النظام	61
Nero MediaHome 4 Essentials تثبيت	62
- مشاركة الملفات والمجلدات	62
قائمة رموز المنطقة	63
قائمة رمز اللغة	64
العلامات التجارية والتراخيص	65
مواصفات مخرجات الصوت	67
المواصفات	68
الصيانة	70
- التعامل مع الوحدة	70
- ملاحظات على الأقراص	70
معلومات مهمة بشأن خدمات الشبكة	71

## مقدمة

1

بدء التشغيل

## الأقراص والرموز القابلة للتشغيل والمستخدمه في هذا الدليل

الوصف	الرمز	الشعار	الوسائط/ المصطلح
<ul style="list-style-type: none"> <li>الأقراص، مثل الأفلام، التي يمكن شراؤها أو تأجيرها.</li> <li>أقراص "Blu-ray ثلاثية الأبعاد" وأقراص "Blu-ray ثلاثية الأبعاد فقط".</li> <li>أقراص BD-R/RE المسجلة بتنسيق BDAV.</li> </ul>	<b>BD</b>	  	Blu-ray
<ul style="list-style-type: none"> <li>أقراص BD-R/RE التي تحتوي على ملفات أفلام أو موسيقى أو صور.</li> <li>تنسيق ISO 9660+JOLIET، وUDF، وUDF Bridge</li> </ul>	<b>MOVIE</b> <b>MUSIC</b> <b>PHOTO</b>		
<ul style="list-style-type: none"> <li>الأقراص، مثل الأفلام، التي يمكن شراؤها أو تأجيرها.</li> <li>وضع الفيلم والصيغة النهائية فقط</li> <li>يدعم القرص ثنائي الطبقات أيضًا</li> </ul>	<b>DVD</b>	  	DVD-ROM DVD-R DVD-RW DVD+R DVD+RW
تنسيق AVCHD نهائي	<b>AVCHD</b>		
<ul style="list-style-type: none"> <li>أقراص DVD±R/RW التي تحتوي على ملفات أفلام أو موسيقى أو صور.</li> <li>تنسيق ISO 9660+JOLIET، وUDF، وUDF Bridge</li> </ul>	<b>MOVIE</b> <b>MUSIC</b> <b>PHOTO</b>	 	DVD+R DVD+RW (12 سم)
وضع VR والصيغة النهائية فقط	<b>DVD</b>		DVD-RW (VR) (12 سم)
قرص صوتي مضغوط	<b>ACD</b>		قرص صوتي مضغوط (12 سم)
<ul style="list-style-type: none"> <li>أقراص CD-R/RW التي تحتوي على ملفات أفلام أو موسيقى أو صور.</li> <li>تنسيق ISO 9660+JOLIET، وUDF، وUDF Bridge</li> </ul>	<b>MOVIE</b> <b>MUSIC</b> <b>PHOTO</b>		CD-R/RW (12 سم)
تشير إلى الملاحظات الخاصة وميزات التشغيل.	!	-	ملاحظة
يُشير إلى التحذيرات الخاصة بمنع الأضرار المحتملة نتيجة لإساءة الاستخدام.	!	-	تحذير



## حول عرض رمز "Ⓜ"

قد يظهر رمز "Ⓜ" على شاشة عرض التلفزيون لديك أثناء التشغيل، وهو ما يشير إلى أن الوظيفة الموضحة في دليل المالك هذا غير متوفرة على هذا القرص الخاص.

### ملاحظات التوافق

- نظرًا لأن تنسيق BD-ROM عبارة عن تنسيق جديد، من الممكن حدوث مشاكل في قرص معين، واتصال رقمي، ومشاكل توافق أخرى. وإذا تعرضت لمشاكل توافق، يُرجى الاتصال بمركز خدمة عملاء معتمد.
- تسمح لك هذه الوحدة بالاستمتاع بوظائف مثل عرض صورة داخل صورة، الصوت الثنائي والباقات الافتراضية، وما إلى ذلك، مع دعم BD-ROM ونظام عرض BONUSVIEW (إصدار 2 من نظام BD-ROM المظهر 1 الإصدار 1.1). ومن الممكن تشغيل الفيديو والصوت الثنائي من قرص متوافق مع الوظيفة "صورة في صورة". للاطلاع على طريقة التشغيل، يُرجى الرجوع إلى التعليمات الواردة في القرص.
- قد يتطلب عرض المحتوى عالي الدقة ومحتوى DVD القياسي الجاري تحويله مدخلًا مميّنًا لـ HDMI أو مدخل DVI مميّنًا لـ HDCP على جهاز العرض الخاص بك.
- قد تقيد بعض أقراص BD-ROM و DVD استخدام بعض أوامر أو ميزات التشغيل.
- يمكنك استخدام جهاز USB لتخزين بعض المعلومات المتعلقة بالقرص، بما في ذلك المحتوى المتزّل عبر الإنترنت. وسيحتاج القرص الذي تستخدمه في طول فترة الاحتفاظ بهذه المعلومات.

### ملاحظة

- استنادًا إلى حالات جهاز التسجيل أو قرص CD-R / RW (أو DVD±R / RW) نفسه، لا يمكن تشغيل بعض أقراص CD-R / RW (أو DVD±R / RW) في الوحدة.
- استنادًا إلى برنامج التسجيل والصيغة النهائية، قد تكون بعض الأقراص المسجلة (CD-R / RW، DVD±R / RW، و BD-R / RE) غير قابلة للتسجيل.
- قد لا تعمل أقراص BD-R / RE، و DVD±R / RW، و CD-R / RW المسجلة باستخدام كمبيوتر شخصي أو مسجل أقراص فيديو رقمية أو أقراص مضغوطة، إذا كان القرص تالفًا أو متسخًا أو في حالة وجود أتربة أو تكثيف على عدسات المشعّل.
- في حالة قيامك بتسجيل قرص باستخدام كمبيوتر شخصي، حتى ولو كان مسجلًا بتنسيق متوافق، هناك حالات قد لا يعمل فيها بسبب إعدادات البرنامج التطبيقي المستخدم في إنشاء القرص. (يُرجى الرجوع إلى ناشر البرنامج لمزيد من المعلومات التفصيلية.)
- يتطلب هذا المشعّل أقراص وتسجيلات لتلبية معايير فنية معينة للتوصل إلى جودة التشغيل المثل.
- يتم تعيين أقراص الفيديو الرقمية المسجلة مسبقًا على هذه المعايير تلقائيًا. وهناك أنواع عديدة مختلفة من تنسيقات الأقراص القابلة للتسجيل (بما في ذلك قرص CD-R الذي يحتوي على ملفات MP3 أو WMA)، وتتطلب هذه الأنواع حالات موجودة مسبقًا لضمان التشغيل المتوافق.
- يجب أن يلاحظ العملاء أنه يلزم الحصول على إذن لتنزيل ملفات WMA / MP3 وملفات الموسيقى من الإنترنت. ولا تمنح شركتنا حق منح هذا الإذن. ويجب أن يُطلب الإذن دائمًا من مالك حقوق النشر.
- يجب أن تضبط خيار تنسيق القرص على [Mastered] [مُتحكم فيه] لجعل الأقراص متوافقة مع مشغلات LG عند تنسيق الأقراص القابلة لإعادة الكتابة. عند ضبط الخيار على Live System (نظام حي)، لن يمكنك استخدامه في مشغلات LG. (مُتحكم فيه/ نظام الملف الحي: نظام تنسيق الأقراص لنظام التشغيل windows Vista)

## توافق ملفاتكم

## ملفاتكم توافق

1

بدء التشغيل

الترجمة	تنسيق الصوت	تنسيق الترميز	امتداد الملف	موقع الملف
SubRip (.srt / .txt)، SAMI (.smi)، SubStation Alpha (.ssa / .txt)، MicroDVD (.sub / .txt)، VobSub (.sub)، SubViewer 1.0 (.sub)، SubViewer 2.0 (.sub / .txt)، TMPlayer (.txt)، DVD Subtitle System (.txt)	Dolby Digital، DTS، MP3، WMA، AAC، AC3	DIVX3.xx، DIVX4.xx، DIVX5.xx، DIVX6.xx، (التشغيل القياسي فقط)، XVID، MPEG1 SS، H.264 /MPEG-4 AVC، MPEG2 PS، MPEG2 TS، VC-1 SM (WMV3)	“.avi”، “.divx”، “.mpg”، “.mpeg”، “.mkv”، “.mp4”، “.asf”، “.wmv”، “.m4v”، (فارغ)، “.vob”، “.3gp”	قرص، USB
SubRip (.srt / .txt)، SAMI (.smi)، SubStation Alpha (.ssa / .txt)، MicroDVD (.sub / .txt)، SubViewer 1.0 (.sub)، SubViewer 2.0 (.sub / .txt)، TMPlayer (.txt)، DVD Subtitle System (.txt)	Dolby Digital، DTS، MP3، WMA، AAC، AC3	DIVX3.xx، DIVX4.xx، DIVX5.xx، DIVX6.xx، (التشغيل القياسي فقط)، XVID، MPEG1 SS، H.264 /MPEG-4 AVC، MPEG2 PS، MPEG2 TS، VC-1 SM (WMV3)	“.avi”، “.divx”، “.mpg”، “.mpeg”، “.mkv”، “.mp4”، “.asf”، “.wmv”	DLNA

## ي قيسو ما توافقكم

ملاحظة	معدل البت	تردد العينة	امتداد الملف	موقع الملف
بعض ملفات WAV غير مدعومة على هذا المشغل.	في نطاق 32 - 192 كيلو بايت في الثانية (WMA)، في نطاق 32 - 320 كيلو بايت في الثانية (MP3)	في نطاق 32 - 48 كيلو هرتز (WMA)، في نطاق 16 - 48 كيلو هرتز (MP3)	“.mp3”، “.wma”، “.wav”، “.m4a”، (فارغ)، (DRM)، “.flac.”	قرص، USB
بعض ملفات WAV غير مدعومة على هذا المشغل.	في نطاق 32 - 192 كيلو بايت في الثانية (WMA)، في نطاق 32 - 320 كيلو بايت في الثانية (MP3)	في نطاق 32 - 48 كيلو هرتز (WMA)، في نطاق 16 - 48 كيلو هرتز (MP3)	“.mp3”، “.wma”، “.wav”، “.m4a”، (فارغ) (DRM)	DLNA

## روصلا توافقكم

ملاحظة	الحجم الموصى به	امتداد الملف	موقع الملف
ملفات الصور الفوتوغرافية ذات الضغط التقدمي وغير المخسر غير مدعومة.	أقل من 4,000 × 3,000 × 24 بت/بكسل أقل من 3,000 × 3,000 × 32 بت/بكسل	“.jpg”، “.jpeg”، “.png”، “.gif”	قرص، USB، DLNA

- تحتوي حزمة خادم DLNA المرفقة في إصدار Macintosh على قيود في امتدادات الملفات المتوافقة، مثل ASF، WMA، و WMV.

## ملاحظة

- ملفات "avi" الرمزة بترميز "WMV 9 codec" غير مدعومة.
- هذا المشغل يدعم ملفات UTF-8 حتى إذا كانت تحتوي على محتويات ترجمة بترميز موحد "Unicode". هذا المشغل يمكن أن يدعم ملفات الترجمة بترميز موحد "Unicode". النقية.
- وحسب أنواع الملفات أو طرق التسجيل، قد لا يتم التشغيل.
- الأقراص المسجلة من خلال جلسات متعددة على جهاز كمبيوتر شخصي عادي ليست مدعومة على هذا المشغل.
- ولتشغيل ملف أفلام، يجب أن يتطابق اسم ملف الأفلام مع اسم ملف الترجمة.
- إذا كان ترميز الفيديو MPEG2 TS أو MPEG2 PS، لن يتم تشغيل الترجمة.
- قد لا يكون وقت التشغيل الكلي للملف الصوت والمُشار إليه على الشاشة صحيحًا للملفات VBR.

## ترميز الفيديو المتقدم عالي الدقة (AVCHD)

- بإمكان هذا المشغل تشغيل الأقراص التي بتنسيق AVCHD. ويتم تسجيل هذه الأقراص بشكل طبيعي وتُستخدم في كاميرات الفيديو الرقمية.
- تنسيق AVCHD عبارة عن تنسيق كاميرا فيديو رقمية عالي الدقة.
- تنسيق MPEG-4 AVC/H.264 قادر على ضغط الصور بكفاءة أعلى من تنسيق ضغط الصور التقليدي.
- بإمكان هذا المشغل تشغيل أقراص AVCHD باستخدام تنسيق "x.v.Colour".
- قد لا تعمل بعض أقراص تنسيق AVCHD حسب حالة التسجيل.
- تحتاج أقراص تنسيق AVCHD إلى صياغة نهائية.
- يوفر تنسيق "x.v.Colour" مجموعة ألوان أكبر من أقراص كاميرا فيديو DVD العادية.

## ملاحظة

- يقتصر اسم الملف على 180 حرفًا.
- الحد الأقصى للملفات/المجلدات:  
أقل من 2000 (إجمالي عدد الملفات والمجلدات)
- استنادًا إلى حجم وعدد الملفات، قد تستغرق قراءة محتويات الوسائط عدة دقائق.
- قد يختلف توافق الملف باختلاف الخادم.
- نظرًا لاختبار توافق خادم DLNA على بيئة حزمة خادم DLNA (Nero MediaHome 4 Essentials (Windows edition))، وقد تختلف متطلبات الملف ووظائف التشغيل باختلاف خوادم الوسائط.
- لا تكون متطلبات الملف الموجودة في صفحة 10 متوائمة دائمًا. فقد تكون هناك بعض القيود على ميزات الملف وقدرة خادم الوسائط.
- تشغيل ملفات ترجمة الفيديو متاح فقط على خادم الوسائط DLNA الذي أنشأه برنامج Nero MediaHome 4 Essentials مع هذه الحزمة من المشغلات.
- من المحتمل أنه لم تتم مشاركة الملفات بشكل صحيح من الوسائط القابلة للنقل، مثل قرص USB وقرص DVD وغيره، على خادم الوسائط الخاص بك.
- لا يمكن لهذه الوحدة دعم ملف MP3 المدمج في علامة ID3.
- قد لا يكون وقت التشغيل الكلي للملف الصوت والمُشار إليه على الشاشة صحيحًا للملفات VBR.
- ربما لم يتم تشغيل ملفات الأفلام عالية الدقة والتي يحتوي عليه القرص المضغوط أو 1.1 / 1.0 USB بشكل صحيح. يُوصى باستخدام قرص Blu-ray أو USB 2.0 لتشغيل ملفات الأفلام عالية الدقة.
- يدعم هذا المشغل H.264/MPEG-4 AVC profile Main أو أعلى بمستوى 4.1، وبالنسبة للملف ذي المستوى الأعلى، ستظهر رسالة التحذير على الشاشة.
- هذا المشغل لا يدعم الملفات المسجلة باستخدام  
1# GMC#2 أو Qpel#2.
- 1# GMC – Global Motion Compensation
- 2# Qpel – Quarter pixel

## كود المنطقة

يحتوي هذه الجهاز على كود منطقة مطبوع على الجزء الخلفي من الجهاز. لا يمكن لهذه الوحدة سوى تشغيل أقراص BD-ROM أو DVD التي تحمل نفس تسمية الكود المطبوع على الجزء الخلفي من الجهاز أو تحمل تسمية "الكل".

## اختيار النظام

قم بالضغط على زر (OPEN /CLOSE) ▲ عندما يكون القرص مدرجًا، ولا تقوم بإخراجه. اضغط واستمر بالضغط على زر II (PAUSE) لأكثر من خمس ثوان عندما يكون [OPEN] معروضًا على نافذة العرض.

## حول DLNA

هذا المشغل عبارة عن مشغل وسائط رقمية معتمد من DLNA، ويمكنه عرض وتشغيل محتوى الأفلام والصور والموسيقى من خادم الوسائط الرقمية المتوافق مع DLNA لديك (الكمبيوتر الشخصي والإلكترونيات الاستهلاكية).

تحالف الشبكة الرقمية الحية (DLNA) عبارة عن مؤسسة صناعية من الإلكترونيات الاستهلاكية، وصناعة الحوسبة، وشركات أجهزة المحمول. توفر الحياة الرقمية للمستهلكين سهولة مشاركة الوسائط الرقمية من خلال شبكتك المنزلية.

يجعل شعار شهادة DLNA من السهل العثور على المنتجات التي تتوافق مع المبادئ التوجيهية للتوافق مع DLNA. ويتوافق هذا الجهاز مع المبادئ التوجيهية للتوافق مع DLNA إصدار 1.5.

عند قيام كمبيوتر شخصي بتشغيل برنامج خادم DLNA أو توصيل جهاز آخر متوافق مع DLNA بهذا المشغل، قد يُطلب إجراء بعض التغييرات على إعداد البرنامج أو الأجهزة الأخرى. يُرجى الرجوع إلى تعليمات التشغيل الخاصة بالبرنامج أو الجهاز لمزيد من المعلومات.

## بعض متطلبات النظام

لتشغيل الفيديو عالي الدقة:

- قرص BD-ROM به محتوى عالي الدقة.
- مطلوب مدخل DVI مَمَكَّن لـ HDMI أو HDCP على جهاز العرض لديك لبعض المحتوى (كما هو محدد من قبل مؤلفي الأقراص).

## جهاز التحكم عن بُعد

1

بدء التشغيل

**PRESET +/-**: يحدد برنامج الراديو.

**TUNING +/-**: يقوم بتوليف محطة الراديو المطلوبة.

**ENTER (⊙)**: يتعرف على تحديد القائمة.

**BACK (↩)**: الخروج من القائمة أو العودة للشاشة السابقة.

**TITLE / POP-UP**: يعرض عنوان الـ DVD أو قائمة الـ BD-ROM الفرعية، إن وجدت.

**DISC MENU**: للوصول إلى قائمة على قرص.

• • • • • **4** • • • • •

الأزرار الملونة (R, G, Y, B):

- استخدمها لتصفح قوائم الـ BD-ROM. كما تُستخدم أيضًا لقوائم [فيلم]، [صورة]، [موسيقى] و [مميزة].

B- زر: يحدد المخرج أحادي الصوت / ستريو في وضع الـ FM.

**SUBTITLE**: يحدد لغة الترجمة.

**AUDIO**: يحدد لغة الصوت أو قناة الصوت.

**SLEEP**: يقوم بتعيين فترة زمنية معينة يتم بعدها إغلاق الوحدة.

**(REC)**: قوم بتسجيل قرص صوتي مضغوط.

أزرار التحكم في التلفزيون: انظر صفحة 58.

• • • • • **1** • • • • •

**(POWER)**: يشغل المشغل ويوقف تشغيله.

**(OPEN / CLOSE)**: إخراج وإدخال الاسطوانة.

**FUNCTION**: يقوم بتغيير وضع الإدخال. الأزرار الرقمية 0-9: يحدد الخيارات المرقمة في القائمة.

**CLEAR**: يزيل علامة من قائمة البحث أو رقم عند ضبط كلمة المرور.

**REPEAT (↺↻)**: التسلسل المطلوب. يكرر الجزء أو

• • • • • **2** • • • • •

**(SCAN) ◀▶**: يبحث للخلف أو للأمام.

**(SKIP) ◀▶▶▶ / ▶▶▶▶**: إنتقل إلى الفصل / المسار / الملف التالي أو السابق.

**(STOP) ■**: يوقف التشغيل.

**(PLAY) ▶**: يبدأ التشغيل.

**(PAUSE) ||**: يوقف التشغيل.

**SPEAKER LEVEL**: يقوم بتعيين مستوى صوت مكبر الصوت المطلوب.

**SOUND EFFECT**: يحدد وضع المؤثر الصوتي.

**VOL +/-**: يضبط مستوى صوت مكبر الصوت.

**OPTICAL**: يقوم بتغيير وضع الإدخال إلى بصري مباشرة.

**MUTE**: يقوم بكتم صوت الوحدة.

• • • • • **3** • • • • •

**HOME (🏠)**: لعرض أو الخروج من [قائمة رئيسية].

**3D SOUND**: يحدد وضع الصوت ثلاثي الأبعاد.

**INFO / MENU (ℹ)**: يعرض أو يظهر العرض الجاري على الشاشة.

أزرار التوجيه: اختر خياراً من القائمة.

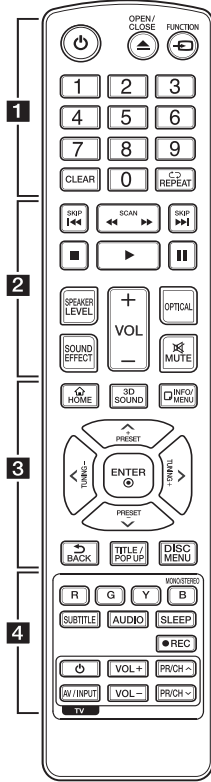

### تركيب البطارية

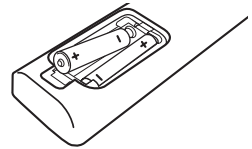

انزع غطاء البطارية الموجود في الجانب الخلفي من جهاز التحكم عن بُعد، وأدخل بطاريتين من نوع R03 (الحجم AAA) مع مطابفة + و - بشكل صحيح.

## اللوحة الأمامية

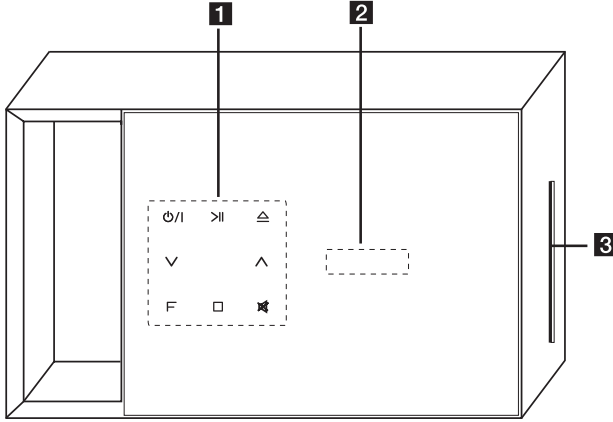

### تحذير

- الاحتياطات في استخدام أزرار اللمس
- استخدم أزرار اللمس بيدين نظيفتين وجافتين.
- في البيئة الرطبة، اسمح أي رطوبة موجودة فوق أزرار اللمس قبل الاستخدام.
- لا تضغط على أزرار اللمس بشدة لجعلها تقوم بوظائفها.
- ففي حالة استخدامك القوة المفرطة في ذلك، من الممكن أن يؤدي ذلك إلى تلف مستشعر أزرار اللمس.
- المس الزر الذي ترغب في العمل به لتشغيل الوظيفة بشكل صحيح.
- احرص على عدم وضع أي مادة موصلة، مثل كائن معدني على أزرار اللمس. فمن الممكن أن يؤدي هذا إلى حدوث خلل في الوظائف.

### 1 أزرار للتشغيل

⏻ / ⏻ (Power)

⏮ / ⏮ (Play/Pause)

⏪ / ⏪ (Open/Close)

⏴ / ⏴ (Volume)

F (Function) (وظيفة)

يقوم بتغيير مصدر أو وظيفة الإدخال.

⏹ (Stop)

⏸ (Mute)

2 أداة الاستشعار عن بعد

3 فتحة الأسطوانة

## اللوحة الخلفية

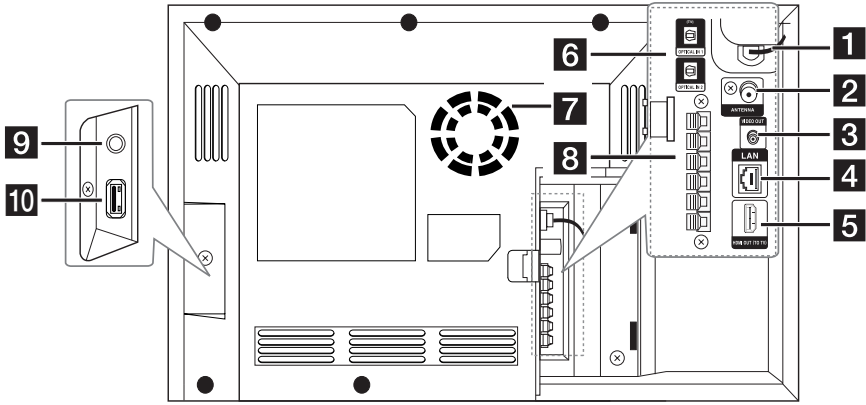

- OPTICAL IN 1/2 6  
 مروحة تبريد 7  
 موصلات مكبر الصوت 8  
 PORT. IN 9  
 منفذ (iPod / iPhone / iPad) USB 10

- سلك التيار المتردد 1  
 موصل الهوائي 2  
 VIDEO OUT 3  
 منفذ LAN 4  
 HDMI OUT TO TV 5

## ملاحظة

ثبت الكبل باستخدام مثبت الكبلات على النحو الموضح أدناه.

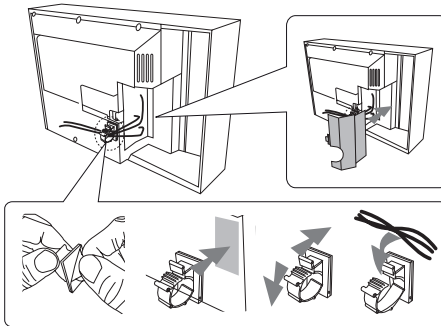

1. أزل طبقة الفينيل الواقية الموجودة على الشريط اللاصق.
2. الصق مثبت الكبل بالجزء الخلفي من الوحدة.
3. أدخل الكبلات في مثبت الكبلات وقم بإغلاقه.
4. قم بإعادة تثبيت الغطاء الخلفي.

## توصيل مكبر الصوت

### توصيل مكبرات الصوت بالمشغّل

1. قم بتوصيل أسلاك مكبرات الصوت بالمشغّل.  
كل سلك من أسلاك مكبرات الصوت مرمز بالألوان. استخدم الأسلاك ذات الألوان المتوافقة لمكبرات الصوت المناسبة.

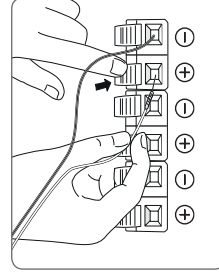

اللون	مكبر الصوت	الوضع
برتقالي	مضخم الصوت	أي وضع أمامي
أحمر	الجزء الأمامي	الجانب الأيمن للجزء الأمامي
أبيض	الجزء الأمامي	الجانب الأيسر للجزء الأمامي

2. قم بتوصيل سلك مكبر الصوت بطرف مكبر الصوت.

تأكد من توصيل السلك المميز باللون الأسود بالطرف المميز بعلامة "—" (سالِب)، ومن توصيل السلك الآخر بالطرف المميز بعلامة "+" (زائد).

### كيفية توصيل الحلقة المعدنية (لطرز EMI فقط)

يجب تثبيت الحلقات (المرفقة مع الطراز الذي قمت بشرائه) لتقليل أو تجنب التداخل الكهربائي.

### تثبيت الحلقة المعدنية بكبلات السماعة وكبل مصدر التيار المتردد.

1. ثبت الكبل باستخدام مثبت الكبلات (راجع صفحة 15).
2. اضغط على السداة [a] الخاصة بالحلقة الحديدية لفتحها.
3. م بلف كبل الطاقة الخاص بمستقبل الإشارة اللاسلكية مرة واحدة على الحلقة الحديدية.
4. اقلل الحلقة الحديدية حتى تسمع صوت نقر.

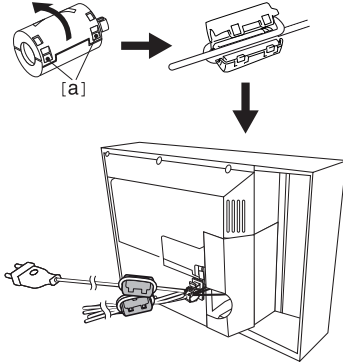



## توصيل HDMI

إذا كان لديك شاشة أو تلفاز HDMI، يمكنك وصلها بهذا المشغل باستخدام كابل HDMI (كابل HDMI™ من نوع A، وعالي السرعة). صل قابس HDMI OUT الموجود على المشغل بقابس HDMI الموجود على تلفاز HDMI المتوافق أو شاشة.

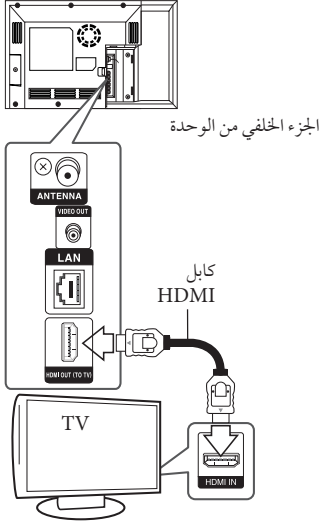

الجزء الخلفي من الوحدة

2

التوصيل

## توصيلات التلفزيون

- قم بإجراء إحدى التوصيلات التالية اعتمادًا على الإمكانيات الموجودة في جهازك.
- توصيل HDMI (صفحة 17)
- توصيل الفيديو (صفحة 19)

### ملاحظة

- اعتمادًا على تلفزيونك والجهاز الآخر الذي تريد توصيله، توجد عدة طرق يمكنك بها توصيل جهاز التسجيل. استخدم أحد التوصيلات الموضحة في هذا الدليل فقط.
- يرجى الرجوع إلى أدلة التلفزيون ونظام الاستريو أو الأجهزة الأخرى عند الضرورة لإجراء التوصيلات الأفضل.
- تأكد من توصيل المشغل مباشرةً بالتلفزيون. قم بتوليف التلفزيون إلى قناة إدخال الفيديو الصحيحة.
- لا تقم بتوصيل جهاز التسجيل الخاص بك من خلال VCR الخاص بك. يمكن أن يؤدي نظام حماية النسخ إلى تشويه صورة.

قم بضبط مصدر التلفزيون على HDMI (ارجع إلى دليل المالك الخاص بالتلفزيون).

## معلومات إضافية حول HDMI

- عند توصيل HDMI أو جهاز متوافق مع DVI، تأكد مما يلي:
  - حاول إيقاف تشغيل جهاز HDMI/DVI والمشغل. ثانيًا، قم بتشغيل جهاز HDMI/DVI واتركه لمدة 30 ثانية تقريبًا ثم قم بتشغيل هذا المشغل.
  - تم ضبط إدخال الفيديو الخاص بجهاز الفيديو المتصل هذه الوحدة على نحو صحيح.
  - الجهاز المتصل متوافق مع إدخال الفيديو 720x576p أو 1920x1080i أو 1920x1080p أو 1280x720p.
- لن تعمل جميع أجهزة HDCP المتوافقة أو HDMI أو DVI مع هذا المشغل.
  - لن يتم عرض الصورة بشكل مناسب باستخدام جهاز غير متوافق مع HDCP.

## وظيفة ARC (قناة إعادة الصوت)

تعمل وظيفة ARC على تمكين تلفزيون مَمَكَّن لكابل HDMI لإرسال التدفق الصوتي إلى HDMI OUT (مخرج HDMI) في هذا المشغِّل. لاستخدام هذه الوظيفة:

- يجب أن يدعم التلفزيون لديك وظيفة HDMI-CEC و ARC، ويجب تعيين وظيفة HDMI-CEC و ARC على On (تشغيل).
- قد تختلف طريقة ضبط وظيفة HDMI-CEC و ARC باختلاف التلفزيون. للاطلاع على تفاصيل حول وظيفة ARC، يُرجى الرجوع إلى دليل التلفزيون لديك.
- يجب أن تستخدم كابل HDMI (كابل HDMI™ عالي السرعة من النوع أ مع شبكة Ethernet).
- يجب أن تقوم بالتوصيل بـ HDMI IN (مدخل HDMI) الذي يدعم وظيفة ARC التي تستخدم HDMI OUT (مخرج HDMI) في هذا المشغِّل.
- لا يمكنك توصيل سوى Home Theater (مسرح منزلي) بتلفزيون متوافق مع وظيفة ARC.

### ملاحظة

- إذا كان جهاز HDMI الموصل لا يقبل إخراج الصوت الخاص بالمشغل، قد يؤدي ذلك إلى تشويه صوت جهاز HDMI أو قد لا يتم إخراج الصوت.
- عند استخدام وصلة HDMI، يمكنك تغيير مستوى الوضوح لإخراج HDMI. (ارجع إلى "ضبط الاستبانة"، صفحة 19.)
- اختر نوع مخرجات الفيديو من مقيس HDMI OUT باستخدام خيار [إعداد لون HDMI] في قائمة [إعداد] (انظر صفحة 31).
- قد يؤدي تغيير الدقة بعد إنشاء الاتصال إلى حدوث أعطال. لحل المشكلة، أوقف تشغيل المشغل ثم شغله مرة أخرى.
- في حالة عدم التحقق من توصيل HDMI بـ HDCP، تتحول شاشة التلفزيون إلى شاشة سوداء. في هذه الحالة، قم بفحص وصلة HDMI، أو قم بفصل كابل HDMI.
- إذا كان هناك تشويش أو خطوط على الشاشة، يرجى فحص كابل HDMI (الطول المحدود على 4.5 م بشكل عام).

## ما هو SIMPLINK؟



بعض وظائف هذه الوحدة يتم التحكم بها عن طريق وحدة التحكم عن بعد حينما تكون هذه الوحدة متصلة مع تلفزيون LG به خاصية SIMPLINK من خلال توصيلة HDMI.

الوظائف التي يمكن التحكم بها عن طريق وحدة التحكم عن بعد؛ العرض، الإيقاف المؤقت، البحث، التجاوز، الإيقاف، إيقاف تشغيل الوحدة، وغيرها.

راجع دليل التلفاز لمزيد من التفاصيل حول وظيفة SIMPLINK.

تلفزيون LG المزود بخاصية SIMPLINK يحمل الشعار الموضح أعلاه.

### ملاحظة

حسب نوع القرص أو حالة التشغيل، ربما تختلف بعض تشغيل SIMPLINK عن الغرض المطلوب أو ربما لا تعمل.

## إعدادات دقة الشاشة

يقدم المشغل العديد من إعدادات دقة شاشة المخرج لمقابس HDMI OUT. يمكنك تغيير مستوى الاستجابة باستخدام قائمة [إعدادات].

1. اضغط على (HOME) على الشاشة.
2. استخدم </> لاختيار [إعدادات] واضغط على (ENTER) (⊙). تظهر قائمة الإعدادات [إعدادات].
3. استخدم  $\wedge / \vee$  لاختيار [عرض] ثم اضغط على > لنتنقل إلى المستوى الثاني.
4. ستستخدم  $\wedge / \vee$  لاختيار [دقة] ثم اضغط على (ENTER) (⊙) لنتنقل إلى المستوى الثالث.

عرض	معدل بعد TV	16:9 Original
لغة	دقة	تلفازي:
صوت	* وضع العرض 1080p	:50Hz
تأمين	* إعداد لون HDMI	:YCbCr
شبكة	وضع 3D	:تنشيط:
أخرى	صور الخلفية	: صور الخلفية:
	دليل القائمة الرئيسية	: تنهيط:

5. استخدم  $\wedge / \vee$  لاختيار درجة الوضوح المطلوبة ثم اضغط على (ENTER) (⊙) لتأكيد اختيارك.

عرض	معدل بعد TV	16:9 Q
لغة	دقة	تلفازي:
صوت	* وضع العرض 1080p	:50Hz
تأمين	* إعداد لون HDMI	:YCbCr
شبكة	وضع 3D	:تنشيط:
أخرى	صور الخلفية	: صور الخلفية:
	دليل القائمة الرئيسية	: تنهيط:

## توصيل الفيديو

وصل قابس VIDEO OUT (مخرج الفيديو) الموجود في المشغل بقابس video in (مدخل الفيديو) في التلفاز باستخدام كابل الفيديو. ويمكنك سماع الصوت من خلال مكبر الصوت الخاص بالنظام.

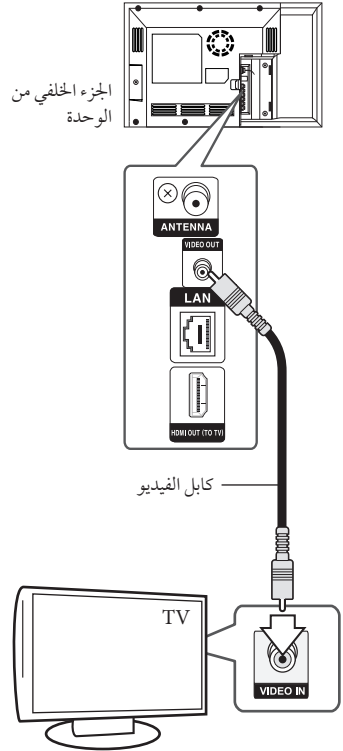

## توصيل الهوائي

قم بتوصيل الهوائي الموفر للاستماع إلى الراديو.

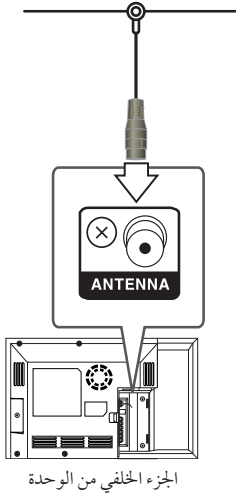

### ملاحظة

وبعد توصيل هوائي FM السلكي، اجعله في وضع أفقي قدر الإمكان. تأكد من مد هوائي FM السلكي بشكل كامل.

### ملاحظة

- إذا كان التلفزيون الخاص بك لا يقبل مستوى الاستبانة الذي قمت بضبطه في المشغل، يمكنك ضبط مستوى الاستبانة على 576 بكسل كما يلي:
  1. اضغط على زر (HOME) لإخفاء القائمة الرئيسية HOME.
  2. اضغط على (STOP) ■ لأكثر من 5 ثواني.
- عند ضبط مستوى الدقة على 576i في وصلة HDMI، يتم إخراج مستوى الدقة عند 576 بكسل.
- إذا قمت باختيار الدقة بشكل يدوي، ثم قمت بتوصيل قابس HDMI بالتلفزيون ولم يقبلها التلفزيون، يتم ضبط الدقة إلى [تلقائي].
- إذا اخترت مستوى استبانة غير مقبول في التلفزيون الخاص بك، سوف تظهر الرسالة التحذيرية. وبعد تغيير الاستبانة، إذا لم يمكنك مشاهدة الشاشة، يرجى الانتظار لمدة 20 ثانية وسوف يعود مستوى الاستبانة تلقائيًا إلى مستوى الاستبانة السابق.
- قد يتم إعداد إطار الفيديو المخرج 1080p بشكل أوتوماتيكي إلى 24 هرتز أو 50 هرتز حسب كل من قدرة وتفضيل التلفزيون المتصل وبناء على مستوى إطار الفيديو الأصلي الخاص بالمحتوى الموجود على أسطوانة BD-ROM.
- دائمًا ما يتم إخراج استبانة مقبس VIDEO OUT على مستوى استبانة 576i بت.

## اتصال OPTICAL IN (مدخل بصري)

يمكنك الاستمتاع بالاستماع بالصوت من المكون الخاص بك باستخدام اتصال رقمي بصري من خلال مكبرات الصوت الخاصة بهذا النظام.

قم بتوصيل مقبس المخرج الرقمي في المكون لديك بمقبس

OPTICAL IN 1/2 (مدخل بصري) في الوحدة.

ثم حدد الخيار [OPTICAL 1/2] بصري عن طريق الضغط على

FUNCTION (راديو وإدخال) و (ENTER).

أو اضغط على OPTICAL (بصري) للتحديد بشكل مباشر.

كما يمكنك استخدام الزر F (Function) في اللوحة الأمامية لتحديد وضع الإدخال.

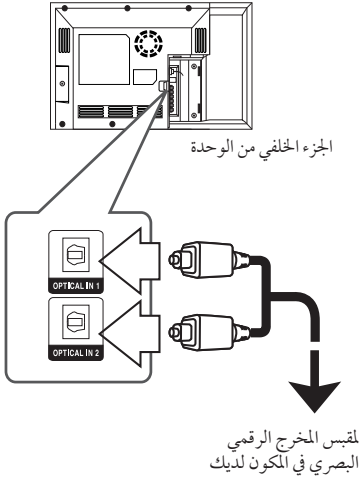

## التوصيلات بجهاز خارجي

### توصيل PORT.IN

يمكنك الاستمتاع بالاستماع بالصوت من مشغّل الصوت المحمول لديك من خلال مكبرات الصوت الخاصة بهذا النظام.

قم بتوصيل مقبس سماعات الرأس (أو مخرج الخط) في مشغّل الصوت المحمول في مقبس هذه الوحدة.

ثم حدد الخيار [PORTABLE] محمول عن طريق الضغط على

FUNCTION (راديو وإدخال) و (ENTER).

كما يمكنك استخدام الزر F (Function) في اللوحة الأمامية لتحديد وضع الإدخال.

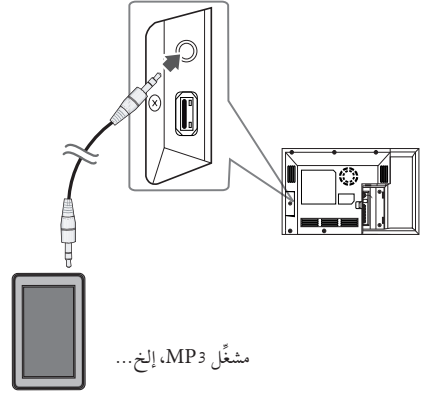

## التوصيل بشبكته المنزلية

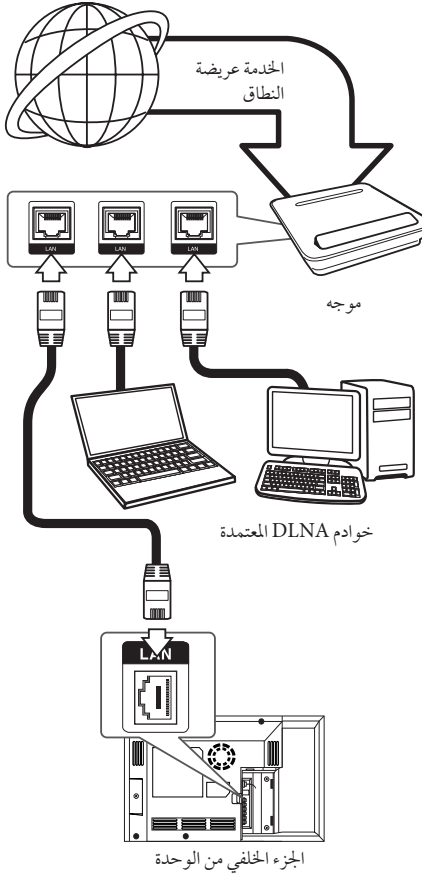

من الممكن توصيل هذا المشغّل بشبكة اتصال محلي (LAN) عبر منفذ LAN الموجود في اللوحة الخلفية أو الوحدة اللاسلكية الداخلية. وعن طريق توصيل الوحدة بشبكة منزلية واسعة النطاق، سوف يمكنك الوصول إلى خدمات، مثل تحديثات البرامج، وتفاعلية BD-Live، والخدمات المتاحة على الإنترنت.

### اتصال الشبكة السلكية

يوفر استخدام الشبكة السلكية الأداء الأمثل، نظرًا لأن الأجهزة المتصلة تتصل مباشرة بالشبكة، ولا تخضع لتداخل تردد الراديو. يُرجى الرجوع إلى الوثائق الخاصة بجهاز شبكتك للاطلاع على المزيد من التعليمات.

قم بتوصيل منفذ LAN في المشغّل بالمنفذ المقابل في المودم أو الموجه لديك باستخدام كابل LAN أو Ethernet متوفر تجاريًا.

#### ملاحظة

- عند توصيل أو فصل كابل LAN امسك جزء القابس من الكابل. عند الفصل لا تجذب كابل LAN ولكن قم بالفصل أثناء الضغط إلى أسفل على القفل.
- لا توصل كبل هاتف بمنفذ شبكة المنطقة المحلية.
- حيث أنه يوجد تهنينات توصيل متنوعة، رجاء اتباع خصائص ناقل الاتصالات الخاص بك أو مقدم خدمة شبكة الإنترنت.
- إذا كنت ترغب في الدخول إلى محتوى من أجهزة كمبيوتر أو ملفقات DLNA، يجب توصيل هذا المشغّل بنفس شبكة الاتصال المحلية معها من خلال موجه.
- لضبط جهاز الكمبيوتر الشخصي الخاص بك كخادم DLNA، قم بتثبيت برنامج "Nero MediaHome 4" على جهاز الكمبيوتر الشخصي الخاص بك. (راجع صفحة 61)

## الإعداد المتقدم

إذا كنت ترغب في ضبط إعدادات الشبكة يدوياً، استخدم  $\wedge / \vee$  لتحديد [الإعداد المتقدم] داخل قائمة [ضبط الشبكة] ثم اضغط على زر الإدخال (⊙) ENTER.

1. استخدم  $\wedge / \vee$  لتحديد [سلكي] واضغط على زر الإدخال (⊙) ENTER.



2. استخدم  $\wedge / \vee / < / >$  لتحديد وضع بروتوكول الإنترنت فيما بين [ديناميكي] و [ثابت].

وفي الوضع العادي، قم بتحديد [ديناميكي] لتعيين عنوان بروتوكول إنترنت تلقائياً.



### ملاحظة !

إذا لم يكن هناك ملقم DHCP على الشبكة وكنت ترغب في ضبط عنوان بروتوكول الإنترنت يدوياً، اختر [ثابت] ثم اضبط [عنوان IP] و [قناع شبكة فرعية] و [البوابة] و [ملقم DNS] باستخدام  $\wedge / \vee / < / >$  والأزرار الرقمية. إذا أخطأت عند إدخال رقم ما، اضغط على CLEAR لمسح الجزء المميز.

3. قم بتحديد [التالي] واضغط على زر الإدخال (⊙) ENTER لتطبيق إعدادات الشبكة.



يتم عرض حالة اتصال الشبكة على الشاشة.

4. اضغط على زر الإدخال (⊙) ENTER مع تمييز [إغلاق] لإنهاء إعدادات الشبكة السلكية.

## إعداد الشبكة السلكية

إذا كان هناك ملقم DHCP على شبكة الاتصال المحلية (LAN) عبر اتصال سلكي، سوف يتم تعيين عنوان بروتوكول إنترنت لهذا المشغل تلقائياً. وبعد إجراء الاتصال المادي، قد يتطلب عدد صغير من الشبكات المنزلية ضبط إعداد شبكة المشغل. اضبط إعداد [شبكة] على النحو التالي.

### التجهيز

قبل إعداد الشبكة السلكية، سوف تحتاج إلى توصيل الإنترنت عبر النطاق بالشبكة المنزلية الخاصة بك.

7. قم بتحديد الخيار [إعداد التوصيل] في قائمة [إعداد] ثم اضغط على (⊙) ENTER.



2. اقرأ إجراءات إعداد الشبكة ثم اضغط على زر الإدخال (⊙) ENTER عند تمييز زر البدء [البداية]



سيتم توصيل الشبكة تلقائياً بالوحدة.

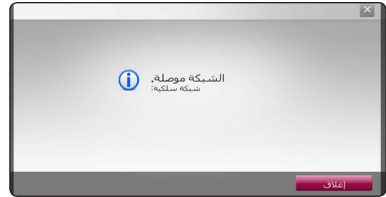

## اتصال الشبكة اللاسلكية

هناك خيار اتصال آخر يتمثل في استخدام Access Point (نقطة اتصال) أو موجه لاسلكي. وقد يختلف تكوين الشبكة وطريقة الاتصال باختلاف الجهاز المستخدم وبيئة الشبكة.



## إعداد الشبكة اللاسلكية

بالنسبة لاتصال الشبكة اللاسلكية، يحتاج المشغل إلى الإعداد بالنسبة لاتصالات الشبكة. يمكن إجراء هذا الضبط من قائمة [إعداد]. اضبط إعداد [شبكة] على النحو التالي. يجب إعداد نقطة الدخول أو الموجه اللاسلكي قبل توصيل المشغل بالشبكة.

### التجهيز

قبل إعداد الشبكة اللاسلكية، سوف تحتاج إلى التالي:

- توصيل الإنترنت عريض النطاق بالشبكة المنزلية اللاسلكية.
- اضبط نقطة الدخول أو الموجه اللاسلكي.
- لاحظ SSID ورمز الحماية الخاص بالشبكة.

1. قم بتحديد خيار [إعداد التوصيل] في قائمة [إعداد] ثم اضغط على **ENTER (⊙)**.

2. اقرأ إجراءات إعداد الشبكة ثم اضغط على زر الإدخال **ENTER (⊙)** مع تمييز [البداية].



إذا لم تكن الشبكة السلكية موصلة بالوحدة، سيتم عرض جميع الشبكات المتاحة على الشاشة.

3. استخدم  $\wedge / \vee$  لتحديد SSID الخاص بالشبكة اللاسلكية المرغوبة واضغط على زر الإدخال **ENTER (⊙)**.



إذا كان لديك نظام أمان على نقطة الوصول الخاصة بك، فأنت بحاجة إلى إدخال رمز الأمان حسب الحاجة.

يرجى الرجوع إلى تعليمات الإعداد المرفقة مع نقطة الوصول أو الموجه اللاسلكي لديك للحصول على خطوات اتصال تفصيلية وإعدادات الشبكة.

للحصول على أفضل أداء، دائماً ما يكون الاتصال السلكي المباشر من هذا المشغل إلى موجه الشبكة المحلية أو مودم الكابل/DSL هو الخيار الأمثل.

إذا اخترت استخدام الخيار اللاسلكي، لاحظ أن الأداء أحياناً ما يتأثر بالأجهزة الإلكترونية الأخرى الموجودة في المنزل.



## الإعداد المتقدم

إذا كنت ترغب في ضبط إعدادات الشبكة يدويًا، استخدم  $\wedge / \vee$  لتحديد [الإعداد المتقدم] داخل قائمة [ضبط الشبكة] ثم اضغط على زر الإدخال (ENTER) (⊙).

1. استخدم  $\wedge / \vee$  لتحديد [لاسلكي] واضغط على زر الإدخال (ENTER) (⊙).



[قائمة AP] - يقوم بالبحث عن نقاط الوصول المتاحة أو الموجات اللاسلكية داخل النطاق ويقوم بعرضهم على شكل قائمة.

[اسم الشبكة (SSID)] - ربما لا تقوم نقطة الوصول بعرض اسم الشبكة الخاص بها (SSID). افحص إعدادات نقطة الوصول من خلال الكمبيوتر، وإما أن تضبط نقطة الوصول لكي تعرض SSID، أو أن تقوم بإدخال اسم الشبكة يدويًا في [اسم الشبكة (SSID)].

[PBC] - إذا كانت نقطة الوصول أو الموجة اللاسلكي يدعم طريقة التكوين المسند إلى زر الضغط [PBC]، فقم بتحديد الخيار واضغط على زر الضغط Push Button الموجود في نقطة الوصول لمدة 120 ثانية. لست بحاجة لأن تعرف اسم الشبكة (SSID) ورمز الأمان الخاص بنقطة الوصول.

[PIN] - إذا كانت نقطة الوصول تدعم طريقة التكوين المسند إلى رمز PIN والمعتمد على إعداد الشبكة اللاسلكية المحمية (WPS)، فقم بتحديد هذا الخيار ولاحظ رقم الرمز على الشاشة. ثم أدخل رقم PIN في قائمة إعدادات نقطة الوصول لبدء الاتصال. يُرجى الرجوع إلى وثائق جهاز الشبكة الخاص بك.

2. اتبع التعليمات الخاصة بكل طريقة اتصال معروضة على الشاشة.

### ملاحظة

لاستخدام الاتصال بشبكات PBC و PIN، يجب ضبط وضع الحماية الخاصة بنقطة الوصول الخاصة بك على الوضع OPEN (مفتوح) أو AES.



### ملاحظة

- يحتوي وضع حماية WEP بشكل عام على 4 مفاتيح متاحة في إعداد نقطة الدخول أو الوجه اللاسلكي. إذا كانت نقطة الدخول أو الوجه الخاص بك تستخدم نظام حماية WEP، أدخل رمز الحماية للمفتاح "رقم 1" للتوصليل على الشبكة المحلية الخاصة بك.
- نقطة الدخول هي جهاز يسمح لك بالاتصال بالشبكة المحلية الخاصة بك لاسلكيًا.

4. استخدم  $\wedge / \vee / < / >$  لتحديد وضع بروتوكول الإنترنت فيما بين [ديناميكي] و [ثابت].

وفي الوضع العادي، قم بتحديد [ديناميكي] لتعيين عنوان بروتوكول إنترنت تلقائيًا.

### ملاحظة

إذا لم يكن هناك ملقم DHCP على الشبكة وكنت ترغب في ضبط عنوان بروتوكول الإنترنت يدويًا، اختر [ثابت] ثم اضغط [عنوان IP] و [قناع شبكة فرعية] و [البوابة] و [ملقم DNS] باستخدام  $\wedge / \vee / < / >$  والأزرار الرقمية. إذا أخطأت عند إدخال رقم، ما اضغط على CLEAR لمسح الجزء المميز.

5. قم بتحديد [التالي] واضغط على زر الإدخال (ENTER) (⊙) لتطبيق إعدادات الشبكة.



يتم عرض حالة اتصال الشبكة على الشاشة.

6. اختر [إغلاق] واضغط على إدخال (ENTER) (⊙) لاستكمال اتصال الشبكة.

## ملاحظات حول اتصال الشبكة:

- يجب أن يوجد مودم DSL لاستخدام خدمة DSL ويجب أن يكون هناك مودم كابل لاستخدام خدمة المودم الكابل. ووفقاً لطريقة الدخول واتفاق المشترك مع موفر خدمة الإنترنت الخاص بك، قد لا يمكنك استخدام ميزة الاتصال بالإنترنت في هذا المشغل أو قد تكون هناك محدودية لعدد الأجهزة التي يمكنك توصيلها في نفس الوقت. (إذا كان موفر خدمة الإنترنت الخاص بك يحدد الاشتراك بجهاز واحد، قد لا يُسمح لهذا المشغل بالاتصال إذا كان هناك كمبيوتر متصل بالفعل.)
- قد لا يُسمح باستخدام "موجه" أو قد يكون استخدامه محدوداً وفقاً للسياسات والقيود المتبعة من قبل موفر خدمة الإنترنت الخاص بك. للمزيد من التفاصيل، اتصل بموفر خدمة الإنترنت مباشرة.
- تعمل الشبكة اللاسلكية على ترددات لاسلكية 2.4 جيجاهرتز تُستخدم أيضاً عن طريق الأجهزة المنزلية الأخرى مثل الهاتف اللاسلكي وأجهزة Bluetooth® وفرن الميكروويف، ويمكن أن تتأثر بسبب التداخل معها.
- أوقف تشغيل جميع أجهزة الشبكة غير المستخدمة في الشبكة المنزلية المحلية الخاصة بك. بعض الأجهزة قد تولد حركة الشبكة.
- ضع المشغل على أقرب مسافة ممكنة من نقطة الدخول لتحقيق أفضل مستوى للإرسال.
- وفي بعض الحالات فإن وضع نقطة الدخول أو الموجه اللاسلكي أعلى من الأرض بمسافة (0.45 م) على الأقل يمكن أن يحسن من الاستقبال.
- قم بتقريب المشغل من نقطة الدخول قدر الإمكان أو أعد توجيهه بحيث لا يوجد أي حائل بينه وبين نقطة الدخول.
- تتوقف جودة الاستقبال اللاسلكي على العديد من العوامل مثل نوع نقطة الدخول والمسافة الفاصلة بين المشغل ونقطة الدخول ومكان المشغل.
- اضبط نقطة الدخول أو الموجه اللاسلكي الخاص بك على وضع البنية الأساسية. الوضع التلقائي غير مدعوم.
- العديد من مشكلات اتصال الشبكة خلال الإعداد غالباً ما يمكن إصلاحها عن طريق إعادة ضبط الموجه أو المودم. وبعد توصيل المشغل بالشبكة المنزلية، قم على الفور بإيقاف تشغيل الطاقة و/أو فصل كابل الطاقة لمودم موجه أو كابل شبكة الاتصال المنزلية. بعدئذٍ قم بتشغيل الطاقة و/أو وصل كابل الطاقة مرة أخرى.
- وحسب موفر خدمة الإنترنت (ISP)، يمكن أن يكون عدد الأجهزة التي يمكنها استقبال خدمة الإنترنت محدوداً بشروط الخدمة المطبقة. للمزيد من التفاصيل، اتصل بموفر خدمة الإنترنت الخاص بك.
- لا تتحمل شركتنا المسؤولية عن أي أعطال للمشغل و/أو ميزة الاتصال بالإنترنت تنتج عن أخطاء/ أعطال الاتصال المصاحبة للاتصال بالإنترنت عن طريق النطاق الخاص بك أو بالأجهزة المتصلة الأخرى.
- ميزات أسطوانات BD-ROM المتاحة من خلال ميزة الاتصال بالإنترنت لا يتم إنشاؤها أو توفيرها عن طريق شركتنا، ولا تتحمل الشركة المسؤولية عن عملها أو عن الاستمرارية في توفيرها. بعض المواد ذات الصلة بالأسطوانة المتاحة عن طريق الاتصال بالإنترنت قد لا تكون متوافقة مع هذا المشغل. إذا كانت لديك أي أسئلة عن مثل هذا المحتوى، يرجى الاتصال بمنتج الأسطوانة.
- بعض محتويات الإنترنت قد تتطلب اتصال ذو عرض أكبر للنطاق.
- وحتى إذا كان المشغل متصل ومهيأ بالشكل الملائم، قد لا تعمل بعض محتويات الإنترنت بالشكل الملائم بسبب إزدحام الإنترنت أو جودة خدمة الإنترنت الخاصة بك أو عرض النطاق الخاص بها أو لمشكلات خاصة بموفر المحتوى.
- بعض عمليات الاتصال بالإنترنت قد لا تكون متاحة بسبب قيود معينة يضعها موفر خدمة الإنترنت المزودة للاتصال بالإنترنت عن طريق النطاق.
- وأي رسوم يفرضها موفر خدمة الإنترنت تشمل، على سبيل المثال لا الحصر، مصاريف الاتصال التي تتحمل أنت مسؤوليتها.
- يجب وجود منفذ شبكة اتصال محلبة Base-T 10 أو Base-T 100 أو Base-TX للاتصال السلكي لهذا المشغل. وإذا كانت خدمة الإنترنت الخاصة بك لا تسمح بهذا الاتصال، لن يمكنك الاتصال بالمشغل.
- يجب أن تستخدم موجه لاستخدام خدمة xDSL.

## ملاحظة



- يدعم هذا المشغل قرص فلاش USB/ محرك أقراص صلبة خارجي بتنسيق FAT16، و FAT32، و NTFS عند الوصول إلى الملفات (موسيقى، صورة، فيلم). ومع ذلك، لا يتم دعم سوى تنسيقي FAT16 و FAT32 لتسجيل أقراص الصوت المضغوطة و BD-Live. استخدم قرص فلاش USB/ محرك أقراص صلبة خارجي بتنسيق FAT16 أو FAT32 عند استخدام تسجيل الأقراص الصوتية المضغوطة و BD-Live.
- يمكن استخدام جهاز USB للتخزين المحلي للاستمتاع بأسطوانات BD-Live مع الإنترنت.
- من الممكن أن تدعم هذه الوحدة ما يصل إلى 4 أقسام في جهاز USB.
- لا تتزعج أثناء تشغيل (تشغيل... إلخ).
- جهاز USB الذي يتطلب تثبيت برنامج إضافي عند التوصيل بالكمبيوتر غير مدعوم.
- جهاز USB: جهاز الذي يدعم USB 1.1 و USB 2.0.
- يمكن تشغيل ملفات الأفلام والموسيقى والصور. للحصول على التفاصيل الخاصة بتشغيل كل ملف، انظر الصفحة ذات الصلة.
- يوصى بعمل نسخة احتياطية بشكل دوري لتفادي فقد البيانات.
- إذا كنت تستخدم كابل امتداد USB أو محور USB أو قارئة USB متعددة، قد لا يتم التعرف على جهاز USB.
- بعض أجهزة USB قد لا تعمل على هذه الوحدة.
- لا يتوافر دعم الكاميرا الرقمية والهاتف المحمول.
- لا يمكن توصيل منفذ USB الموجود بالوحدة بالكمبيوتر الشخصي. لا يمكن استخدام الوحدة كجهاز تخزين.

## توصيل جهاز USB

يمكن استخدام هذا المشغل في تشغيل ملفات الأفلام والموسيقى والصور من جهاز USB.

## تشغيل المحتوى في جهاز USB

1. أدخل جهاز USB في منفذ USB حتى يثبت في مكانه.

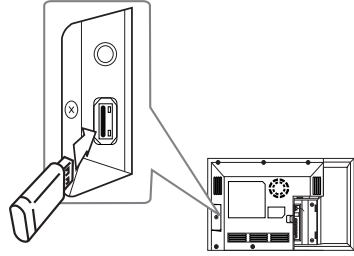

عندما تقوم بتوصيل جهاز USB أثناء عرض القائمة الرئيسية، يقوم المشغل تلقائيًا بتشغيل ملف موسيقى مخزن في جهاز USB. إذا كان جهاز التخزين USB يحتوي على العديد من أنواع الملفات، سوف تظهر قائمة لتحديد نوع الملف. قد يستغرق تحميل الملف دقائق قليلة حسب كم المحتوى المخزن في جهاز تخزين USB. اضغط على الزر (ENTER) عندما يكون خيار [الغاء] محدد لإيقاف التحميل.

2. اضغط على (HOME).
3. اختر [فيلم] أو [صورة] أو [موسيقى] باستخدام </> واضغط على (ENTER).
4. حدد خيار [USB] باستخدام </> واضغط على (ENTER).



5. اختر ملفًا باستخدام </> واضغط على تشغيل أو (ENTER) لتشغيل الملف.
6. اترع جهاز USB بحرص.

## الإعدادات

### الإعداد الأولي

يظهر معالج الإعداد الأولي على الشاشة عند تشغيل الوحدة للمرة الأولى. قم بضبط لغة العرض، إعدادات الشبكة وإعدادات الساعة خلال معالج الإعداد الأولي.

1. اضغط على زر التشغيل (POWER).

يظهر معالج الإعداد الأولي على الشاشة.

2. استخدم  $\wedge / \vee / < / >$  لتحديد لغة الشاشة واضغط على زر الإدخال (ENTER).



5. استخدم  $\wedge / \vee / < / >$  لتحديد وضع بروتوكول الإنترنت فيما بين [ديناميكي] و[ثابت].

وفي الوضع العادي، قم بتحديد [ديناميكي] لتعيين عنوان بروتوكول إنترنت تلقائياً.



6. قم بتحديد [التالي] واضغط على زر الإدخال (ENTER) لتطبيق إعدادات الشبكة.



7. عرض حالة اتصال الشبكة على الشاشة.

ولمزيد من التفاصيل عن إعدادات الشبكة، يرجى الرجوع إلى "التوصيل بشبكتك المنزلية" في صفحة 22.

4. قدم بتحديد زر [التالي] واضغط على زر الإدخال (ENTER).



3. قم بقراءة وتحضير ضبط إعدادات الشبكة واضغط على زر الإدخال (ENTER) مع تمييز زر البدء [البداية].



إذا تم توصيل الشبكة السلكية، سوف تنتهي إعدادات اتصال الشبكة تلقائياً.

4. تُعرض كل الشبكات المتاحة على الشاشة. استخدم  $\wedge / \vee / < / >$  لتحديد [شبكة سلكية] أو SSID الخاص بالشبكة اللاسلكية المرغوبة واضغط على زر الإدخال (ENTER).



إذا كان لديك نظام أمان على نقطة الوصول الخاصة بك، فأنت بحاجة إلى إدخال رمز الأمان حسب الحاجة.

## الإعدادات

8. قم بفحص الإعدادات التي تم ضبطها في الخطوات السابقة.



### ضبط إعدادات الإعداد

يمكنك تغيير إعدادات المشغل في قائمة [إعداد].

1. اضغط على (HOME) .



اضغط على زر الإدخال (ENTER) مع تمييز زر الإنهاء

[إنهاء] لإنهاء إعدادات الإعداد الأولي. إذا ما كان هناك أية

إعدادات ترغب في تغييرها، استخدم </> لتحديد [معاينة]

واضغط على زر الإدخال (ENTER).

2. استخدم </> لاختيار [إعداد] واضغط على (ENTER).

تظهر قائمة الإعداد [إعداد].



3. استخدم  $\wedge/\vee$  لتحديد خيار الإعداد الأول، ثم اضغط على

> للانتقال إلى المستوى الثاني.



4. استخدم  $\wedge/\vee$  لتحديد خيار إعداد ثاني، ثم اضغط على

(ENTER) للانتقال إلى المستوى الثالث.



5. استخدم  $\wedge/\vee$  لاختيار الإعداد المطلوب، واضغط على

(ENTER) للتأكيد على اختيارك.

## قائمة [عرض]

## معدل بعد TV

حدد خيار نسبة الطول إلى العرض في التلفزيون وفقاً لنوع تلفزيونك.

## [صندوق الرسائل 4:3]

اختر عندما توصل جهاز تلفزيون قياسي 4:3. يعرض صوراً مسرحية مع شرائط داكنة أعلى الصورة وأسفلها.

## [مسح شامل 4:3]

اختر عندما توصل جهاز تلفزيون قياسي 4:3. يعرض صوراً مقطوعة لتملاً شاشتك. كلا جانبي الصورة مقطوعان.

## [Original 16:9]

اختر متى يتم توصيل تلفزيون بعرض 16:9. الصورة التي بمقاس 4:3 يتم عرضها بنسبة عرض إلى ارتفاع 4:3 أصلية، مع ظهور أعمدة سوداء على الجانب الأيسر والأيمن.

## [كامل 16:9]

اختر متى يتم توصيل تلفزيون بعرض 16:9. الصورة التي بمقاس 4:3 يتم ضبطها أفقيًا (بنسبة خطية) لملء الشاشة بالكامل.

## دقة

يضبط استبانة المخرجات لإشارة مكون الفيديو و فيديو HDMI. ارجع إلى صفحة 19 لمزيد من التفاصيل عن ضبط الاستبانة.

## [تلقائي]

إذا كان قابس مخرج HDMI متصل بأجهزة تلفزيون توفر عرض معلومات (EDID)، يتم اختيار أفضل دقة تتناسب مع جهاز التلفزيون وذلك بشكل أوتوماتيكي.

## [1080p]

يخرج 1080 خطأ من الفيديو المستمر.

## [1080i]

يخرج 1080 خطأ من فيديو متشابك.

## [720p]

يخرج 720 خطأ من الفيديو المستمر.

## [576p]

يخرج 576 خطأ من فيديو متشابك.

## [576i]

يخرج 576 خطأ من فيديو متشابك.

## 1080p وضع العرض

عند ضبط دقة الشاشة على 1080p، اختر [24Hz] للحصول على عرض سلس للمادة الفيلم (1080p/24 Hz) مع عرض مجهزة بـ HDMI متوافق مع 24 Hz / 1080p.

## ملاحظة !

- عندما تختار [24 Hz] فقد تعاني من بعض الاضطراب في الصورة عندما يحول الفيديو أفلام الفيديو والسينما. في هذه الحالة، اختر [50 Hz].
- عند ضبط [1080p وضع العرض] على [24 Hz]، ولم يكن التلفزيون لديك متوافقاً مع 1080p/24 Hz (1080) بكسل/24 هرتز، فسيصبح تردد الإطار الفعلي لمخرج الفيديو 50 هرتز لمطابقة تنسيق مصدر الفيديو.

## ملاحظة !

لا يمكنك تحديد الخيار [صندوق الرسائل 4:3] و [مسح شامل 4:3] عندما يكون مستوى الاستبانة مضبوطاً على أعلى من 720 بكسل.

**قائمة [لغة]****قائمة العرض**

إختر لغة لقائمة [الإعدادات] وللعرض على الشاشة.

**قائمة القرص / صوت القرص / ترجمة القرص**

اختر اللغة التي تفضلها لمسار الصوت (صوت القرص) والترجمة وقائمة القرص.

[أصلي]

يشير إلى اللغة الأصلية التي سجل بها القرص.

[أخرى]

اضغط (⊙) ENTER لاختيار لغة أخرى. استخدم مفاتيح الأرقام ثم اضغط (⊙) ENTER لإدخال العدد المكون من 4 أرقام طبقاً لقائمة شفرة اللغة في الصفحة 64.

[إيقاف] (ترجمة الأسطوانة فقط)

إغلاق الترجمة.

**ملاحظة**

قد لا يعمل إعداد اللغة الخاص بك حسب الأسطوانة.

**إعداد لون HDMI**

اختر نوع الإخراج من قابس مخرج HDMI. للحصول على هذا الإعداد، برجاء الإشارة إلى دلائل المستخدم الخاصة بجهاز العرض.

[YCbCr]

اختر هذا الاختيار عند الاتصال بجهاز عرض HDMI.

[RGB]

اختر هذا الاختيار عند الاتصال بجهاز عرض DVI.

**وضع 3D**

اختر نوع وضع المخرجات لتشغيل أقراص Blu-ray ثلاثية الأبعاد.

[إيقاف]

سوف يتم إخراج تشغيل قرص Blu-ray ثلاثي الأبعاد كوضع ثنائي الأبعاد مثل تشغيل قرص BD-ROM.

[تشغيل]

سوف يتم إخراج تشغيل قرص Blu-ray ثلاثي الأبعاد كوضع ثلاثي الأبعاد.

**صور الخلفية**

يقوم بتغيير خلفية الشاشة الأولية.

**دليل القائمة الرئيسية**

تتيح لك هذه الوظيفة إمكانية عرض أو حذف فقاعة الدليل في القائمة الرئيسية. اضغط هذا الخيار على [تشغيل] لعرض الدليل.

## ضبط السماعات

للحصول على أفضل صوت ممكن، استخدم شاشة إعداد مكبر الصوت لتحديد مستوى صوت مكبرات الصوت التي قمت بتوصيلها ومسافة بعدها عن موضع الاستماع الخاص بك. استخدم الاختيار لضبط مستوى صوت مكبرات الصوت على نفس المستوى.



### [السماعات]

حدد مكبر الصوت الذي ترغب في ضبطه.

### [حجم الصوت]

حدد مكبر الصوت الذي ترغب في ضبطه.

### [المسافة]

اضبط المسافة بين كل مكبر صوت وموضع الاستماع.

### [فحص/ إيقاف نغمة]

ستصدر مكبرات الصوت نغمة اختبار.

### [OK]

يؤكد على الضبط.

### [إلغاء]

يقوم بإلغاء الضبط.

## قائمة [صوت]

لكل قرص عدة خيارات لمخرج الصوت. اضبط خيارات الصوت للجهان وفقاً لنوع نظام الصوت الذي تستخدمه.

### ملاحظة

وحيث أن العديد من العوامل تؤثر على نوع مخرجات الصوت، انظر "مواصفات مخرجات الصوت" في صفحة 67 للمزيد من التفاصيل.

## المخرجات الرقمية

### [ستيريو PCM] [HDMI فقط]

قم بتحديد هذه في حالة توصيل مقبس HDMI OUT الخاصة بهذه الوحدة بجهاز مزود بخاصية تشفير الصوت الرقمي ثنائي القناة DTS.

### [قناة متعددة PCM] [HDMI فقط]

اختر إذا كنت توصيل مخرج HDMI OUT أو مخرج الصوت الرقمي إلى جهاز به جهاز فك شفرة DTS.

### [إعادة ترميز DTS] [HDMI فقط]

قم بتحديد هذه في حالة توصيل مقبس HDMI OUT الخاصة بهذه الوحدة بجهاز مزود بخاصية فك تشفير الصوت الرقمي DTS.

### [تيار البتات] [HDMI فقط]

قم بتحديد هذه في حالة توصيل مقبس HDMI OUT الخاصة بهذه الوحدة بجهاز فك تشفير الصوت الرقمي LPCM، Dolby Digital Plus، Dolby TrueHD، و DTS-HD و DTS.

### ملاحظة

- عند ضبط خيار [المخرجات الرقمية]، فإن الصوت يمكن أن يخرج كستيريو PCM إذا كانت بيانات PCM متعددة القنوات لم يتم اكتشافها من جهاز HDMI وبه EDID.
- في ضبط الخيار [المخرجات الرقمية] على [إعادة ترميز DTS]، يتم إخراج صوت إعادة ترميز DTS بالنسبة لأسطوانات BD-ROM مع الصوت الثنائي ويتم إخراج الصوت الأصلي بالنسبة للأسطوانات الأخرى (مثل [تيار البتات]).
- هذه الإعدادات غير متاحة مع إشارة الدخل من جهاز خارجي.



## تزامن HD AV

يواجه أحياناً الفيديو الرقمي تأخيراً بين الصورة والصوت. في حالة حدوث هذه المشكلة، يمكنك معالجتها بضبط التأخير على الصوت حتى "يتنظر" وصول الصورة. تُسمى هذا العملية بمزامنة HD AV (حرك الأقراص الثابتة والفيديو التناظري). استخدم  $\Delta V$  للتمرير لأعلى ولأسفل خلال مقدار التأخير، الذي يمكنه ضبط في أي شيء بين 0 و 300 ملي ثانية.

## DRC (التحكم في النطاق الديناميكي)

تسمح لك هذه الوظيفة بالاستماع إلى أحد الأفلام على مستوى صوت أقل بدون فقد وضوح الصوت.

[إيقاف]

لإيقاف تشغيل هذه الوظيفة.

[تشغيل]

لضغط النطاق الديناميكي لمخرجات صوت Dolby Digital أو Dolby Digital Plus أو TrueHD.

[تلقائي]

يتحدد النطاق الديناميكي لمخرجات صوت Dolby TrueHD ذاتياً. ويتم تشغيل النطاق الديناميكي لكل من Dolby Digital و Dolby Digital Plus كما هو الحال بالنسبة لوضع التشغيل [تشغيل].

### ملاحظة



لا يمكن تغيير إعداد DRC إلا في حال عدم إدخال أسطوانة أو إذا كانت الوحدة في وضع التوقف التام.

## DVD تصنيف

يعترض تشغيل أسطوانات DVD المصنفة وفقاً لمحتواها. (ليست جميع الأسطوانات مصنفة.)

[8-1 تصنيف]

التصنيف الأول (1) يتضمن أشد القيود، بينما التصنيف الثامن (8) هو أخفها.

[إلغاء تأمين]

في حالة اختيار [إلغاء التأمين]، فلن تكون ميزة الرقابة الأبوية نشطة وبذلك يتم تشغيل القرص بالكامل.

## قرص Blu-ray تصنيف

قم بتعيين حد عمر لتشغيل BD-ROM. استخدم الأزرار الرقمية لإدخال حد عمر لعرض BD-ROM.

[255]

يمكن تشغيل جميع BD-ROM.

[0-254]

يمنع تشغيل أي BD-ROM بتصنيفات مقابلة مسجلة عليه.

### ملاحظة

لن يتم تطبيق [قرص Blu-ray تصنيف] سوى على قرص Blu-ray الذي يحتوي على ميزة Advanced Rating Control (التحكم المتقدم في التصنيف).

### كود

أدخل رمز المنطقة التي استخدمت مقياسها لتحديد تصنيف قرص الفيديو DVD طبقاً للقائمة الموجودة على صفحة 63.

## قائمة [تأمين]

إعدادات [تأمين] تؤثر على تشغيل BD-ROM و DVD فقط. وللدخول إلى أي ميزة في إعدادات [القفل]، يجب عليك إدخال الكود الأمني المكون من 4 رموز الذي أنشأته. إذا لم تكن قد أدخلت كلمة المرور بعد، سوف يُطلب منك القيام بذلك. أدخل كلمة مرور تتكون من 4 رموز مرتين، واضغط على ENTER (⊙) لإنشاء كلمة مرور جديدة.

## كلمة المرور

يمكنك إنشاء كلمة المرور أو تغييرها.

[لا شيء]

أدخل كلمة مرور تتكون من 4 رموز مرتين، واضغط على ENTER (⊙) لإنشاء كلمة مرور جديدة.

[تغيير]

أدخل كلمة المرور الحالية واضغط على ENTER (⊙). أدخل كلمة مرور تتكون من 4 رموز مرتين، واضغط على ENTER (⊙) لإنشاء كلمة مرور جديدة.

في حالة نسيان كلمة المرور

في حالة نسيان كلمة المرور، يمكنك مسحها باتباع الخطوات التالية:

1. أزرع أي قرص يكون داخل الجهاز.
2. قم بتحديد الخيار [كلمة المرور] في قائمة [إعدادات].
3. استخدم الأزرار الرقمية لإدخال "210499". تم مسح كلمة المرور.

### ملاحظة

إذا ارتكبت أي خطأ قبل الضغط على ENTER (⊙)، اضغط على "مسح". بعدئذ قم بإدخال كلمة المرور الصحيحة.

**مميزة**

[إعداد البلد]

حدد منطقتك لعرض الخدمات والمحتويات المناسبة في ميزة [مميزة] [ممتاز].

**اسم الجهاز**

يُمكنك إدخال اسم الشبكة باستخدام لوحة المفاتيح الظاهرية. سيتم تعريف هذا المشغل بالاسم الذي تُدخله على الشبكة المنزلية الخاصة بك.

**واي-فاي مباشر**

هذا المشغل عبارة عن جهاز مُعتمد من Wi-Fi Direct™. هذا المشغل عبارة عن جهاز مُعتمد من Wi-Fi Direct™. يمكنك إجراء اتصال بالإنترنت من خلال هذا المشغل. قم بتعيين هذا الخيار على [تشغيل] لتنشيط وضع Wi-Fi Direct™. ارجع إلى الصفحة 40 الخاصة بتوصيل الجهاز.

**قائمة [شبكة]**

مطلوب إعدادات [شبكة] لاستخدام تحديث البرامج، وميزات BD-Live، وخدمات المحتوى على الإنترنت.

**إعداد التوصيل**

إذا كانت بيئة الشبكة المنزلية الخاصة بك جاهزة لتوصيل المشغل، سوف تحتاج إلى ضبط المشغل على الاتصال السلكي أو اللاسلكي بالشبكة للاتصال بالشبكة. (انظر "التوصيل بالشبكة المنزلية" في الصفحات 2.2).

**حالة التوصيل**

إذا كنت ترغب في التحقق من حالة الشبكة على هذا المشغل، اختر [حالة التوصيل] واضغط على (ENTER) للتحقق من إعداد الاتصال بالشبكة والإنترنت.

**توصيل BD-LIVE**

يمكنك الحد من الدخول إلى الإنترنت عند استخدام خواص BD-Live.

[مسموح]

يشير إلى أن الدخول إلى الإنترنت مسموح به لكافة محتويات BD-Live.

[مسموح جزئيًا]

يشير إلى أن الدخول إلى الإنترنت مسموح به فقط لمحتوى BD-Live الذي يتمتع بشهادات ملكية محتوى. الدخول إلى الإنترنت ووظائف AACCS أون لاين محظورة لجميع محتوى BD-Live بدون شهادة.

[ممنوع]

الدخول إلى الإنترنت محظور لجميع محتويات BD-Live.

## قائمة [أخرى]

## DivX® VOD

حول فيديو DivX Certified® هو تنسيق فيديو رقمي تم إنشائه من قبل شركة DivX ذ.م.م، وهي شركة تابعة لشركة ROVI. هذا جهاز معتمد رسمياً لدى DivX يقوم بتشغيل ملفات فيديو DivX. يمكنك زيارة الموقع الإلكتروني [www.divx.com](http://www.divx.com) للحصول على المزيد من المعلومات وأدوات البرامج لتحويل ملفاتك إلى ملفات فيديو DivX.

معلومات عن فيديو DIVX عند الطلب: جهاز DivX Certified® هذا يجب تسجيله لتشغيل أفلام فيديو DivX عند الطلب (VOD) التي اشتريتها. للحصول على رمز التسجيل الخاص بك، قم بتعيين قسم فيديو DivX عند الطلب في قائمة إعداد الجهاز. يُرجى زيارة الموقع الإلكتروني [vod.divx.com](http://vod.divx.com) لمزيد من المعلومات عن كيفية استكمال التسجيل.

## [تسجيل]

يعرض رمز التسجيل للمشغل الخاص بك.

## [إلغاء التسجيل]

لإيقاف تنشيط المشغل الخاص بك وعرض رمز إيقاف التنشيط.

## ملاحظة

تستطيع هذه الوحدة تشغيل جميع ملفات الفيديو التي يتم تحميلها من VOD DivX(R) التي تحتوي على كود تسجيل هذا المشغل فقط.

## تشغيل الشبكة

تسمح لك هذه الخاصية بالتحكم في تشغيل الوسائط من على خادم وسائط DLNA عبر هاتف ذكي معتمد على DLNA. يتمتع غالبية الهواتف الذكية المعتمدة على DLNA بخاصية التحكم في تشغيل الوسائط على الشبكة المنزلية. اضبط هذا الخيار على وضع [تشغيل] لكي تسمح لهاتفك الذكي بالتحكم في هذه الوحدة. راجع التعليمات الخاصة بهاتفك الذكي المعتمد على DLNA أو بالتطبيق للحصول على معلومات مفصلة.

## ملاحظة

- يجب توصيل هذه الوحدة والهاتف الذكي المعتمد على DLNA بنفس الشبكة.
- لاستخدام خاصية [تشغيل الشبكة] باستخدام هاتف ذكي معتمد على DLNA، اضغط على زر الرئيسية (HOME) لعرض القائمة الرئيسية قبل التوصيل بهذه الوحدة.
- أثناء التحكم في الوحدة باستخدام خاصية [تشغيل الشبكة]، قد لا يعمل جهاز التحكم عن بعد.
- تنسيقات الملفات المتاحة الواردة في صفحة 10 لا تكون مدعومة دائماً في وضع [تشغيل الشبكة].

## إيقاف تشغيل تلقائي.

تظهر شاشة التوقف عند ترك المشغل أقرص في وضع التوقف لمدة خمس دقائق. إذا قمت بتعيين هذا الخيار على [تشغيل]، تتوقف الوحدة عن التشغيل في غضون 20 دقيقة من عرض "شاشة التوقف". اضبط هذا الخيار على [إيقاف] لتترك شاشة التوقف حتى يتم تشغيل الوحدة عن طريق المستخدم.

## ملاحظة

وفقاً للوظيفة، قد تكون هذه الوظيفة غير متاحة.

## بدء

## [ضبط المصنع]

يمكنك إعادة ضبط المشغل على إعدادات المصنع الأصلية.

## [خازنة Blu-ray خالية]

يبدأ في تمهيد المحتويات BD-Live من مساحة التخزين الموصلة عبر منفذ USB.

## ملاحظة

إذا قمت بإعادة ضبط المشغل على إعدادات ضبط المصنع الأصلية الخاص به باستخدام خيار، [ضبط المصنع]، يجب عليك أن تقوم بضبط كل التنشيط الخاص بخدمات الشبكة وضبط إعدادات الشبكة مرة أخرى.

## البرامج

## [معلومات]

يعرض نسخة البرامج الحالية.

## [تحديث]

يمكنك تحديث البرامج عن طريق توصيل الوحدة بملمق تحديث البرامج مباشرة (أنظر صفحة 59).

## إخطار بإبراء الزمة

اضغط على (ENTER) لعرض إخطار إخلاء المسؤولية الخاص بخدمة الشبكة.

## ضبط [EQ المستخدم]



1. استخدم  $\wedge / \vee$  لتحديد التردد المطلوب.
  2. استخدم  $\wedge / \vee$  لتحديد المستوى المطلوب.
- حدد الخيار [إلغاء]، ثم اضغط على **ENTER** لإلغاء الضبط.
- حدد الخيار [إعادة ضبط]، ثم اضغط على **ENTER** لإعادة ضبط جميع عمليات الضبط.
- حدد الخيار [RESET] لإعادة الضبط، ثم اضغط على **ENTER** لإعادة ضبط جميع عمليات الضبط.

## تأثير الصوت ثلاثي الأبعاد

تخلق ميزات الصوت ثلاثي الأبعاد 3D بقعة صوتية واسعة النطاق بحيث يمكنك التمتع أكثر بالصوت المجسم والسينمائي الغامر. اضغط على زر 3D SOUND (صوت ثلاثي الأبعاد) بشكل متكرر حتى يظهر الوضع المطلوب على الشاشة الأمامية أو على شاشة التلفزيون.

[3D فيلم]: يقدم هذا الوضع صوت محيط مذهل، مما يضيفي شعور وكأنك في المسرح وأنت في منزلك.

[3D موسيقى]: يقدم هذا الوضع صوت محيط مذهل، مما يضيفي شعور وكأنك في قاعة عزف الموسيقى وأنت في منزلك.

## Sound Effect (المؤثر الصوتي)

يمكنك تجديد وضع صوت مناسب. اضغط على SOUND EFFECT (المؤثر الصوتي) بشكل متكرر إلى أن يظهر الوضع المطلوب على شاشة الموحة الأمامية أو شاشة التلفزيون. قد تختلف العناصر المعروضة للمعادل استنادًا إلى المصادر والمؤثرات الصوتية.

[طبيعي بلس]: يمكنك الاستمتاع بالاستماع إلى مؤثر الصوت الطبيعي نفس الشيء مثل قناة 5.1.

[Natural]: يمكنك الاستمتاع بالاستماع إلى صوت مريح وطبيعي.

[Bypass]: يتم تشغيل البرنامج ذي الإشارات الصوتية متعددة القنوات والمحطة حسب طريقة تسجيله.

[باس بلاست]: قم بتعزيز مؤثر الجهير الصوت من مكبر الصوت ومضخم الصوت الأماميين على الجانبين الأيمن والأيسر.

[صوت واضح]: يجعل هذا الوضع الصوت يبدو واضحًا، مما يؤدي إلى تحسين جودة الصوت.

[Game]: يمكنك الاستمتاع بالاستماع إلى المزيد من الصوت الظاهري أثناء تشغيل ألعاب الفيديو.

[نايت]: قد يكون هذا مفيدًا عند رغبتك في مشاهدة أفلام بمستويات صوت منخفضة في وقت متأخر من الليل.

[Up Scaler]: عند الاستماع إلى ملفات MP3 أو ملفات موسيقى أخرى مضغوطة، يمكنك تحسين الصوت. لا يتوفر هذا الوضع إلا لمصدرين للقرنات.

[شدة الصوت]: يعمل على تحسين الصوت الثلاثي والجهير.

[EQ المستخدم]: يمكنك ضبط الصوت عن طريق زيادة أو خفض مستوى تردد معين.

## التشغيل العام

### استخدام القائمة [الرئيسية]

تظهر القائمة الرئيسية عند قيامك بالضغط على (HOME).  
استخدم </> / \ / </> لتحديد فئة، واضغط على  
ENTER (⊙).



1	[موسيقى] - يقوم بتشغيل محتويات الصوت.
2	[فيلم] - يقوم بتشغيل محتويات الفيديو.
3	[صورة] - يقوم بتشغيل محتويات الصور.
4	[مميزة] - يعرض شاشة صفحة مميزة الرئيسية.
5	[إدخال] - يقوم بتغيير وضع الإدخال.
6	[إعداد] - اضبط إعدادات النظام.

### تشغيل القرص

#### BD DVD AVCHD ACD

1. قم بإدخال الاسطوانة في فتحة الاسطوانات.  
بالنسبة لمعظم الأقراص الصوتية المضغوطة، وأقرص BD-ROM، وأقرص DVD-ROM، يبدأ التشغيل تلقائيًا.
2. اضغط على (HOME).
3. حدد خيار [فيلم] أو [موسيقى] باستخدام </>، واضغط على ENTER (⊙).
4. حدد خيار [قرص Blu-ray] أو [DVD] أو [VR] أو [صوت] باستخدام </>، واضغط على ENTER (⊙).

#### ملاحظة

- لا تتوفر وظائف التشغيل الموضحة في هذا الدليل دائمًا في كل الملفات والوسائط. ومن الممكن تقييد بعض الوظائف استنادًا إلى عدة عوامل.
- وفقًا لعاوين BD-ROM، قد تكون هناك حاجة إلى توصيل جهاز USB لتشغيل بالشكل الملائم.
- قد لا يتم تشغيل الأقراص غير النهائية بتنسيق DVD VR في هذا المشغل.
- وتم تزويد بعض أقراص DVD-VR ببيانات CPRM بواسطة مسجل DVD. ولا يمكن لهذه الوحدة أن تدعم أنواع الأقراص هذه.

### تشغيل ملف على قرص / جهاز USB

#### MOVIE MUSIC PHOTO

يمكن استخدام هذا المشغل في تشغيل ملفات الفيديو والصوت والصور المدرجة على القرص أو جهاز USB.

1. قم بإدخال اسطوانة البيانات في فتحة الاسطوانات أو قم بتوصيل جهاز USB.
2. اضغط على (HOME).
3. حدد خيار [فيلم] أو [صورة] أو [موسيقى] باستخدام </>، واضغط على ENTER (⊙).
4. حدد خيار [بيانات] أو [USB] باستخدام </>، واضغط على ENTER (⊙).
5. حدد ملفًا باستخدام </> / \ / </>، واضغط على ENTER (⊙) أو (PLAY) لتشغيل الملف.

## الاستمتاع بميزات BD-Live™

**BD**

أقراص BD-ROM التي تدعم BD-Live الذي يحتوي على خاصية التمديد التي تسمح لك بالاستمتاع بالعديد من الوظائف مثل تحميل أفلام جديدة بتوصيل هذه الوحدة بالإنترنت.

1. تحقق من وصلة الشبكة والإعدادات (الصفحة 22).
  2. أدخل جهاز تخزين USB في منفذ USB الموجود في اللوحة الأمامية.
  - يجب أن يوجد جهاز تخزين USB لتنزيل المحتوى الإضافي.
  3. اضغط على **HOME** (🏠)، وقم بضبط الخيار [توصيل BD-LIVE] في قائمة [إعدادات] (صفحة 35).
  - وفقاً للأسطوانة، قد لا يتم تشغيل وظيفة BD-Live في حالة ضبط [توصيل BD-LIVE] على وضع [مسموح جزئياً].
  4. أدخل BD-ROM تحتوي على ميزات BD-Live.
- تختلف العمليات وفقاً للأسطوانة. ارجع إلى الدليل المزود مع الأسطوانة.

### تحذير

لا تستخرج جهاز USB المتصل أثناء عملية تنزيل المحتوى أو أن لا تزال أسطوانة Blu-ray في فتحة الأسطوانات. القيام بذلك من الممكن أن يضر جهاز USB الذي تم توصيله وقد لا تعمل مواصفات BD-Live بشكل سليم على جهاز USB المتضرر مرة أخرى إذا اتضح وجود تلف في جهاز USB الموصل من خلال هذا الإجراء، يمكنك تنسيق جهاز USB الموصل من جهاز الكمبيوتر وإعادة استخدامه مع هذا المشغل.

### ملاحظة

- قد يتم حظر الدخول إلى بعض محتويات BD-Live في بعض المناطق وفق ما يُقرره موفر المحتويات.
- قد يستغرق الأمر دقائق عديدة لتحميل وبداية الاستمتاع بمحتويات BD-Live.

## تشغيل قرص Blu-ray ثلاثي الأبعاد

**BD**

يمكن استخدام هذه المشغل في تشغيل أقراص Blu-ray ثلاثية الأبعاد التي تحتوي على مشاهد منفصلة للعين اليسرى واليمنى.

### التجهيز

ولتشغيل عنوان Blu-ray ثلاثي الأبعاد في وضع استريوسكوبي ثلاثي الأبعاد، يجب عليك أن تقوم بما يلي:

- تأكد مما إذا كان التلفزيون الخاص بك متوافق مع العرض ثلاثي الأبعاد ويحتوي على إدخال أو إدخالات HDMI.
- ارتدي نظارات ثلاثية الأبعاد واستمتع بالتجربة ثلاثية الأبعاد عند الضرورة.
- تحقق مما إذا كان عنوان BD-ROM هو نفسه قرص Blu-ray ثلاثي الأبعاد.
- قم بتوصيل كابل (كابل HDMI™ من نوع A، وعالي السرعة) بين مخرج HDMI في المشغل ومدخل HDMI في التلفزيون.

1. اضغط على **HOME** (🏠)، واضبط خيار [وضع 3D] في قائمة [إعدادات] على [تشغيل] (صفحة 31).
  2. قم بإدخال الأسطوانة في فتحة الأسطوانات.
  3. لمزيد من التعليمات، ارجع إلى دليل المالك للتلفزيون ثلاثي الأبعاد الخاص بك.
- قد تحتاج إلى ضبط إعدادات الشاشة والتركيز على إعداد التلفزيون الخاص بك لتأثير ثلاثي الأبعاد محسن.

### تحذير

- يمكن أن تسبب مشاهدة المحتوى ثلاثي الأبعاد لفترة طويلة في الإرهاق أو الزغللة.
- لا يوصى بمشاهدة الأفلام في الوضع ثلاثي الأبعاد لكبار السن والأطفال والنساء الحوامل.
- إذا شعرت بالصداع أو الإرهاق أو الدوار أثناء مشاهدة المحتويات في العرض ثلاثي الأبعاد، يوصى بشدة بإيقاف التشغيل والاسترخاء حتى تعود إلى حالتك الطبيعية.

## اتصال Wi-Fi Direct™

### الاتصال بجهاز Wi-Fi Direct™ معتمد

#### MOVIE MUSIC PHOTO

يمكن لهذا المُشغّل تشغيل ملفات الأفلام والموسيقى والصور الموجودة في جهاز Wi-Fi Direct™ المعتمد. تُمكن تقنية™ Wi-Fi Direct المُشغّل من الاتصال المباشر بجهاز Wi-Fi Direct™ المعتمد دون التوصيل بجهاز الشبكة مثل نقطة الوصول.

1. عين الخيار [واي-فاي مباشر] في القائمة [إعدادات] على وضع [تشغيل] (الصفحة 35).
2. اضغط على (HOME) (🏠).
3. حدد [فيلم] أو [صورة] أو [موسيقى] باستخدام </> واضغط على (ENTER) (⊙).
4. حدد خيار [واي-فاي مباشر] باستخدام ^/∨ واضغط على (ENTER) (⊙).



5. حدد جهاز Wi-Fi Direct™ على القائمة باستخدام W/S واضغط على (ENTER) (⊙).

ستتم متابعة اتصال Wi-Fi Direct™ تلقائيًا.



في حالة دعم Wi-Fi Direct™ لطريقة تكوين رمز PIN وفقًا لإعدادات WPS (إعدادات واي فاي المحمي)، حدد جهاز من القائمة واضغط على الزر (Y) الملون باللون الأصفر. سجل رقم PIN الموجود على الشاشة. ثم أدخل رقم PIN في قائمة إعدادات الجهاز للاتصال.

إذا أردت إعادة مسح جهاز Wi-Fi Direct™ المتاح، اضغط على الزر (G) الملون باللون الأخضر.

## تشغيل ملف على شبكة خادم

#### MOVIE MUSIC PHOTO

يمكن لهذا المُشغّل عرض ملفات الفيديو، والصوت والصور الموجودة على خادم DLNA من خلال الشبكة المنزلية الخاصة بك.

1. راجع اتصال وإعدادات الشبكة (الصفحة 22).
2. اضغط على (HOME) (🏠).
3. اختر [فيلم] أو [صورة] أو [موسيقى] باستخدام </> واضغط على (ENTER) (⊙).
4. حدد خادم DLNA للوسائط المتعددة من القائمة باستخدام أزرار ^/∨، ثم اضغط على زر الإدخال (ENTER) (⊙).



- إذا كنت ترغب في إعادة مسح خادم وسائط متوفر ضوئيًا، فاضغط على الزر (X) الأخضر.
5. حدد ملفًا باستخدام </> ^/∨ />، واضغط على (ENTER) (⊙) لتشغيل الملف.

#### ملاحظة

- متطلبات الملفات موضحة في الصفحة 10.
- يمكن عرض صورة مصغرة للملفات غير القابلة للتشغيل، ولكن لا يمكن تشغيل هذه الملفات على هذا المُشغّل.
- يجب أن يكون اسم ملف الترجمة واسم ملف الفيلم نفس الشيء وأن يكونا في نفس المجلد.
- تتأثر جودة التشغيل والعمل بحالة شبكتك المنزلية.
- قد تواجه مشاكل في الاتصال استنادًا إلى بيئة الخادم لديك.
- لضبط جهاز الكمبيوتر الشخصي الخاص بك كخادم DLNA، قم بتثبيت برنامج "Nero MediaHome 4" على جهاز الكمبيوتر الشخصي الخاص بك. (راجع صفحة 61)



## الاتصال بأجهزة واي فاي المتاحة

**MOVIE MUSIC PHOTO**

يمكن أن يتصل هذا المُشغّل بجهاز واي فاي عام باستخدام وظيفة Wi-Fi Direct™.

1. عين الخيار [وأي-فاي مباشر] في القائمة [إعداد] على وضع [تشغيل] [الصفحة 35].
2. اضغط على (HOME).
3. حدد [فيلم] أو [صورة] أو [موسيقى] باستخدام </> واضغط على ENTER (⊙).
4. حدد خيار [وأي-فاي مباشر] باستخدام </> واضغط على ENTER (⊙).



5. اضغط على الزر (R) الملون باللون الأحمر لعرض [SSID] و [خيار الحماية] و [الترميز] المُشغّل.



6. اتصل بشبكة لهذا المُشغّل على جهاز واي فاي الخاص بك باستخدام [اسم الشبكة (SSID)] و [خيار الحماية] و [الترميز] في الخطوة 5 المذكورة آنفاً.
7. اضغط على (BACK) مرتين لعرض قائمة الجهاز.

## ملاحظة

عند توصيل هذه الوحدة من جهاز آخر مزود بخاصية Wi-Fi Direct™، لا تكون طريقة التوصيل عن طريق رقم التعريف الشخصي PIN متاحة.

6. حدد الخادم المشترك من جهاز Wi-Fi Direct المُشغّل باستخدام </> واضغط على ENTER (⊙) للانتقال إلى الخادم.



لتحديد الخادم من قائمة الجهاز، يجب أن تكون الملفات والمجلدات مشتركة بواسطة خادم DLNA من جهاز Wi-Fi Direct المُشغّل.

7. حدد ملف باستخدام </> واضغط على ENTER (⊙) لتشغيل الملف.

## ملاحظة

- من أجل الحصول على إرسال أفضل، ضع المُشغّل بالقرب من الخادم المعتمد من Wi-Fi Direct™ قدر الإمكان.
- يمكن اتصال هذه الوحدة بجهاز واحد فقط في نفس الوقت. الاتصال المتعدد غير متاح.
- في حالة محاولة الاتصال بشبكة لا سلكية أثناء اتصال الجهاز من خلال وظيفة Wi-Fi Direct™، سيتم قطع اتصال Wi-Fi Direct™ قسراً.
- في حالة اتصال هذا المُشغّل وجهاز Wi-Fi Direct™ بشبكة محلية مختلفة، فقد يكون اتصال Wi-Fi Direct™ غير متاح.
- إذا لم يكن جهاز Wi-Fi Direct™ المعتمد في وضع الاستعداد Wi-Fi Direct™، لا يمكن للمُشغّل اكتشاف الجهاز.
- هذا المنتج غير قادر على الاتصال بجهاز Wi-Fi Direct™ في وضع مالك المجموعة Group Owner.

## عمليات التشغيل الأساسية لمحتوى الفيديو والصوت

### لإيقاف التشغيل

اضغط على (STOP) ■ أثناء التشغيل.

### لإيقاف التشغيل مؤقتًا

اضغط على (PAUSE) || أثناء التشغيل.

اضغط على (PLAY) ► لاستئناف التشغيل.

### للتشغيل إطار بإطار (الفيديو)

اضغط على (PAUSE) || أثناء تشغيل الفيلم.

اضغط على (PAUSE) || بشكل متكرر لتشغيل إطار بإطار.

### للمسح الضوئي للأمام أو للخلف

اضغط على ►► أو ◀◀ لتشغيل التقديم السريع أو الترجيع السريع أثناء التشغيل.

يمكنك تغيير سرعات التشغيل المختلفة عن طريق الضغط على ►► أو ◀◀ بشكل متكرر.

### لإبطاء سرعة التشغيل

عند الإيقاف المؤقت للتشغيل، اضغط بشكل متكرر على ►► لتشغيل السرعات المختلفة للحركة البطيئة.

### للتخطي إلى الفصل/ المسار/ الملف التالي/ السابق

أثناء التشغيل، اضغط على ►► أو ◀◀ للانتقال إلى الفصل/ المسار/ الملف التالي أو الرجوع إلى الفصل/ المسار/ الملف الحالي.

اضغط على ◀◀ مرتين لفترة وجيزة للانتقال إلى الخلف إلى الفصل/ المسار/ الملف السابق.

في قائمة ملفات الخادم، قد يوجد هناك عدة أنواع من المحتويات في مجلد معًا. وفي هذه الحالة، اضغط على ►► أو ◀◀ للانتقال إلى المحتوى السابق أو التالي من نفس النوع.

8. حدد الخادم المشترك من جهاز واي فاي باستخدام  $\wedge / \vee$  واضغط على (ENTER) (⊙) للانتقال إلى الخادم.



لتحديد الخادم من قائمة الجهاز، يجب أن تكون الملفات والمجلدات مشتركة بواسطة خادم DLNA من جهاز المتصل.

9. حدد ملف باستخدام  $\wedge / \vee / < / >$  واضغط على ENTER (⊙) لتشغيل الملف.

### ملاحظة

في حالة الاتصال بجهاز مزود بخاصية الاتصال اللاسلكي، لا يعمل الاتصال عن طريق رقم التعريف الشخصي.

## استئناف التشغيل

**BD DVD AVCHD MOVIE AC3 MUSIC**

- تقوم الوحدة بتسجيل النقطة التي ضغطت فيها على (STOP) ■ حسب القرص.
- في حالة ظهور " (Resume Stop) ■■" (إيقاف مستأنف) على الشاشة لفترة وجيزة، فاضغط على (PLAY) ▶ لاستئناف التشغيل (من نقطة المشهد).
- إذا قمت بالضغط على (STOP) ■ مرتين أو بتفريغ القرص، يظهر " (Complete Stop) ■" (إيقاف تام) على الشاشة. سوف تقوم الوحدة بتمسح النقطة المتوقفة.

### ملاحظة

- قد يتم مسح نقطة الاستئناف عند الضغط على زر (على سبيل المثال؛ (POWER) ⏻، و (OPEN/CLOSE) ▲).
- في أقراص BD-ROM المزودة بخاصية BD-J، لا تعمل وظيفة استئناف العرض.
- إذا ضغطت على (STOP) ■ مرة واحدة أثناء تشغيل العنوان التفاعلي لقرص BD-ROM، فستتحول الوحدة إلى الوضع Complete Stop (إيقاف تام).

## ذاكرة آخر مشهد

**BD DVD**

- هذه الوحدة تتذكر المشهد الأخير من آخر قرص تمت مشاهدته. يظل الأخير في الذاكرة حتى إذا أزلت القرص من الوحدة أو أغلقت الوحدة. إذا حملت قرصاً به مشهد في الذاكرة فإن المشهد يستدعى بشكل أوتوماتيكي.

### ملاحظة

- يتم إزالة وظيفة ذاكرة المشهد الأخير للقرص السابق بمجرد تشغيل قرص مختلف.
- قد لا تعمل هذه الوظيفة وذلك حسب الأسطوانة.
- في أقراص BD-ROM المزودة بخاصية BD-J، لا تعمل وظيفة تذكر آخر مشهد.
- لا تقوم هذه الوحدة بحفظ إعدادات الأسطوانة في الذاكرة إذا قمت بإيقاف تشغيل الوحدة قبل البدء في تشغيلها.

## عمليات التشغيل الأساسية لمحتوى الصور

### لتشغيل عرض شرائح

اضغط على (PLAY) ▶ لبدء تشغيل عرض الشرائح.

### لإيقاف تشغيل عرض شرائح

Press ■ (STOP) while slide show.

اضغط على (STOP) ■ أثناء عرض الشرائح.

### لإيقاف عرض الشرائح مؤقتاً

اضغط على (PAUSE) ■ أثناء عرض الشرائح.

اضغط على (PLAY) ▶ لإعادة تشغيل عرض الشرائح.

### للتخطي إلى الصورة التالية/ السابقة

أثناء مشاهدة صورة في وضع ملء الشاشة، اضغط على < أو > للانتقال إلى الصورة السابقة أو التالية.

## استخدام قائمة الأقراص

**BD DVD AVCHD**

### لعرض قائمة الأقراص

قد تُعرض شاشة القائمة أولاً بعد تحميل قرص يحتوي على قائمة. إذا كنت ترغب في عرض قائمة الأقراص أثناء التشغيل، فاضغط على DISC MENU.

استخدم الأزرار </> / </> للانتقال خلال عناصر القائمة.

### لعرض القائمة المنبثقة

تحتوي بعض أقراص BD-ROM على قائمة منبثقة تظهر أثناء التشغيل.

اضغط على TITLE / POPUP أثناء التشغيل، واستخدم الأزرار </> / </> للانتقال خلال عناصر القائمة.

## التشغيل المتقدم

### تكرار جزء محدد

**BD DVD AVCHD ACD MOVIE**

بإمكان المشغل تكرار الجزء الذي حددته.

1. أثناء التشغيل، اضغط على (REPEAT) لتحديد [A-] في بداية الجزء الذي ترغب في تكراره.
2. اضغط على (ENTER) في نهاية الجزء. سيتكرر الجزء المحدد باستمرار.
3. للرجوع إلى التشغيل العادي، اضغط على (REPEAT) بشكل متكرر لتحديد [إيقاف].

#### ملاحظة

- لا يمكنك تحديد جزء أقل من 3 ثوانٍ.
- قد لا تعمل هذه الوظيفة على بعض الأقراص أو العناوين.

### عرض معلومات المحتوى

**MOVIE**

يمكن للمشغل أن يقوم بعرض معلومات المحتوى.

1. اختر ملفًا باستخدام  $\wedge / \vee / < / >$ .
  2. اضغط على (INFO/MENU) لعرض قائمة الخيارات.
  3. قم بتحديد خيار [معلومات] باستخدام  $\wedge / \vee$  واضغط على (ENTER).
- تظهر معلومات الملف على الشاشة.
- وأثناء تشغيل الفيلم، يمكنك عرض معلومات الملف بالضغط على TITLE/POPUP.

#### ملاحظة

- قد لا تكون المعلومات المعروضة على الشاشة صحيحة بالمقارنة مع معلومات المحتوى الفعلية.

### تشغيل متكرر

**BD DVD AVCHD ACD MUSIC MOVIE**

أثناء التشغيل، اضغط على (REPEAT) بشكل متكرر لتحديد وضع التكرار المطلوب.

قرص Blu-ray / قرص الفيديو الرقمي (DVD) / ملفات الأفلام

A - سيتكرر الجزء المحدد باستمرار.

فصل - سوف تتم استعادة تشغيل الفصل الحالي بشكل متكرر.

عنوان - سوف تتم استعادة تشغيل العنوان الحالي بشكل متكرر.

الكل - سوف تتم استعادة تشغيل كل المسارات أو الملفات بشكل متكرر.

للرجوع إلى التشغيل العادي، اضغط على (REPEAT) بشكل متكرر لتحديد [إيقاف].

أسطوانات CD الصوتية / ملفات الموسيقى

Track - سوف تتم استعادة تشغيل المسار أو الملف الحالي بشكل متكرر.

All - سوف تتم استعادة تشغيل كل المسارات أو الملفات بشكل متكرر.

عشوائي - سوف تتم استعادة تشغيل المسارات أو الملفات بترتيب عشوائي.

All - سوف تتم استعادة تشغيل كل المسارات أو الملفات بشكل متكرر وبترتيب عشوائي.

A-B - سوف يتم تكرار الجزء المحدد باستمرار. (الأسطوانات المدجة الصوتية فقط)

وللرجوع إلى التشغيل العادي، اضغط على CLEAR.

#### ملاحظة

- إذا ضغطت على  $\blacktriangle\blacktriangleright$  مرة واحدة أثناء تكرار الفصل / تشغيل المسار، يتم إلغاء تكرار التشغيل.
- قد لا تعمل هذه الوظيفة على بعض الأقراص أو العناوين.

## اختيار ملف الترجمة

### MOVIE

إذا كان اسم ملف الترجمة مختلفًا عن اسم ملف الأفلام، سوف تحتاج إلى تحديد ملف الترجمة في قائمة [فيلم] قبل تشغيل الفيلم.

1. استخدم  $\wedge / \vee / < / >$  لاختيار ملف الترجمة الذي ترغب في تشغيله في قائمة [فيلم].
2. اضغط على (ENTER) (⊙).



اضغط على (ENTER) (⊙) مرة أخرى لإلغاء اختيار ملف الترجمة. سوف يتم عرض ملف الترجمة المحدد عند تشغيل ملف الأفلام.

### ملاحظة

- إذا ضغطت على (STOP) (■) أثناء التشغيل، يتم إلغاء تحديد الترجمة.
- لا تتوفر هذه الوظيفة لتشغيل ملف على خادم من خلال الشبكة المنزلية.

## تغيير عرض قائمة المحتوى

### MOVIE MUSIC PHOTO

يمكنك تغيير عرض قائمة المحتوى في قائمة [فيلم] أو [موسيقى] أو [صورة].

### الطريقة الأولى

اضغط بتكرار على الزر الملون الأحمر (R).

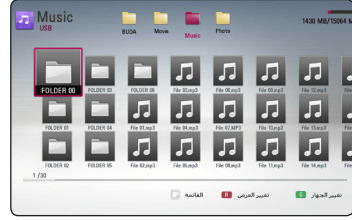

### الطريقة الثانية

1. في قائمة المحتوى، اضغط على (INFO/MENU) (□) لعرض قائمة الخيارات.
2. استخدم  $\wedge / \vee$  لتحديد خيار [تغيير العرض].
3. اضغط على (ENTER) (⊙) لتغيير عرض قائمة المحتوى.

## الاستماع إلى الموسيقى أثناء عرض الشرائح

### PHOTO

يمكنك عرض ملفات الصور أثناء الاستماع إلى ملفات الموسيقى.

1. أثناء عرض صورة في وضع ملء الشاشة، اضغط على **INFO/MENU** (□) لعرض قائمة الخيارات.
2. استخدم **Λ/V** لتحديد خيار [تحدد]، واضغط على **ENTER** (⊙) لعرض قائمة [تحدد].
3. استخدم **Λ/V** لتحديد جهاز، واضغط على **ENTER** (⊙) يختلف الجهاز الذي يمكنك تحديده حسب مكان ملف الصور الذي تعرضه في وضع ملء الشاشة.

مكان الصورة	الجهاز المتاح
قرص، و USB	قرص، و USB
خادم DLNA	خادم DLNA

4. استخدم **Λ/V** لتحديد الملف أو المجلد الذي ترغب في تشغيله.



- حدد **ENTER** (⊙)، واضغط على **ENTER** (⊙) لعرض الدليل العلوي.

#### ملاحظة

عند تحديد ملف موسيقى من الخادم، لن يكون اختيار المجلد متاحًا. يتيح فقط تحديد الملف.

5. استخدم **>** لاختيار [موافق]، واضغط على **ENTER** (⊙) لاستكمال اختيار الموسيقى.

## الخيارات أثناء عرض صورة

### PHOTO

يمكنك استخدام العديد من الخيارات خلال عرض الصورة في وضع ملء الشاشة.

1. أثناء عرض صورة في وضع ملء الشاشة، اضغط على **INFO/MENU** (□) لعرض قائمة الخيارات.
2. حدد خيارًا باستخدام **Λ/V**.



1. الصورة الحالية/إجمالي عدد الصور - استخدم **</>** لعرض الصورة السابقة/التالية.

2. عرض - اضغط على **ENTER** (⊙) للبدء في أو الإيقاف المؤقت لعرض الشرائح.

3. تحديد - اختر موسيقى الخلفية لعرض الشرائح (صفحة 46).

4. موسيقى - اضغط على **ENTER** (⊙) لبدء تشغيل موسيقى الخلفية أو للإيقاف المؤقت لها.

5. تدوير - اضغط على **ENTER** (⊙) لتدوير الصورة في اتجاه عقارب الساعة.

6. تكبير - اضغط على **ENTER** (⊙) لعرض قائمة [تكبير].

7. تأثير - استخدم **</>** لاختيار مؤثر نقل فيما بين الصور في عرض الشرائح.

8. سرعة - استخدم **</>** لاختيار سرعة التأخير بين الصور في عرض الشرائح.

3. اضغط على **BACK** (⬅) للخروج من قائمة الخيارات.

2. حدد خيارًا باستخدام  $\Delta/\nabla$ .
3. استخدم  $\leftarrow/\rightarrow$  لضبط قيمة الخيار المحدد.
4. اضغط على  $\leftarrow$  BACK للخروج من المعلومات المعروضة على الشاشة.

## ملاحظة

- إذا لم يتم الضغط على أي زر لبضع ثوانٍ، فسيختفي عرض المعلومات المعروضة على الشاشة.
- لا يمكن عرض رقم العنوان على بعض الأقراص.
- قد تختلف العناصر المتاحة حسب الأقراص أو العناوين.
- في حالة تشغيل أي قرص بلو راي تفاعلي، يتم عرض بعض معلومات الإعدادات على الشاشة ولكن يحظر تغييرها.

## المعلومات المعروضة على الشاشة

يمكنك عرض وضبط المعلومات والإعدادات المختلفة حول المحتوى.

## عرض معلومات المحتوى على الشاشة

**BD DVD AVCHD MOVIE**

1. أثناء التشغيل، اضغط على  $\left[\text{INFO/MENU}\right]$  لعرض معلومات التشغيل المختلفة.

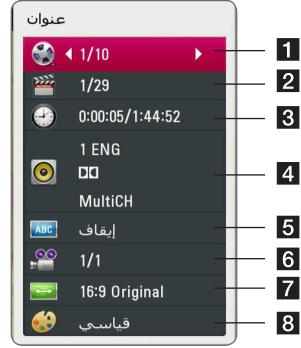

1 عنوان - رقم العنوان الحالي/ إجمالي رقم العناوين.

2 فصل - رقم الفصل الحالي/ إجمالي عدد الفصول

3 وقت - وقت التشغيل المنقضي/ إجمالي وقت التشغيل

4 صوت - لغة الصوت التي تم تحديدها للصوت

5 ترجمة - لغة الترجمة التي تم تحديدها

6 زاوية - الزاوية التي تم تحديدها/ إجمالي عدد الزوايا

7 معدل بعد TV - نسبة الطول إلى العرض المحددة للتلفزيون

8 وضع الصورة - وضع الصورة المحدد

## الاستماع إلى صوت مختلف

### BD DVD AVCHD MOVIE

1. أثناء التشغيل، اضغط زر (□) INFO/MENU لعرض المعلومات على الشاشة.
2. استخدم  $\wedge / \vee$  لتحديد خيار [صوت].
3. استخدم  $\langle / \rangle$  لاختيار لغة الصوت المطلوبة أو مسار الصوت أو قناة الصوت.

#### ملاحظة

- بعض الأقراص تسمح لك بتغيير اختيارات الصوت فقط عن طريق قائمة القرص. إذا كان ذلك هو الحال اضغط على TITLE/POPUP أو اضغط زر قائمة القرص واختر الصوت المناسب من الاختيارات في قائمة القرص.
- فور تغييرك للصوت قد يوجد تباين مؤقت بين المعروض والصوت الفعلي.
- يمكنك تحديد خيار [صوت] من العرض الموجود على الشاشة مباشرة بالضغط على زر AUDIO.

## التشغيل من وقت محدد

### BD DVD AVCHD MOVIE

1. اضغط على (□) INFO/MENU أثناء التشغيل. يعرض مربع البحث عن الوقت وقت التشغيل المتقضي.
  2. قم بتحديد الخيار [الوقت] ثم أدخل وقت البدء المطلوب بالساعات والدقائق والثواني من اليسار إلى اليمين. على سبيل المثال، للبحث عن مشهد في الساعة 2 والدقيقة 10 والثانية 20، أدخل "21020".
  3. اضغط على  $\langle / \rangle$  لتخطي استعادة التشغيل بمقدار 60 ثانية للأمام أو للخلف.
- اضغط على (⊙) ENTER لبدء التشغيل من الوقت المحدد.

#### ملاحظة

- د لا تعمل هذه الوظيفة على بعض الأسطوانات أو العنوانين.
- قد لا تعمل هذه الوظيفة استناداً إلى نوع الملف وقدرة خادم وسائط DLNA.

## المشاهدة من زاوية مختلفة

### BD DVD

- إذا كانت الاسطوانة تحتوي على مشاهد مسجلة في زوايا كاميرا مختلفة، يمكنك التحول إلى زاوية كاميرا مختلفة أثناء استعادة التشغيل.
1. أثناء التشغيل، اضغط زر (□) INFO/MENU لعرض المعلومات على الشاشة.
  2. استخدم  $\wedge / \vee$  لتحديد خيار [زاوية].
  3. استخدم  $\langle / \rangle$  لاختيار الزاوية المطلوبة.
  4. اضغط على (↵) BACK للخروج من العرض على الشاشة.

#### ملاحظة

- يتيح بعض الأسطوانات لك تغيير اختيارات العنوان الفرعي فقط من خلال قائمة الأسطوانة. إذا كانت هذه هي الحالة، اضغط على زر قائمة العنوان أو القائمة الفرعية أو قائمة الأسطوانة واختر العنوان الفرعي المناسب من الاختيارات التي تظهر في قائمة الأسطوانة.
- يمكنك تحديد خيار [ترجمة] من العرض الموجود على الشاشة مباشرة بالضغط على زر SUBTITLE (الترجمة).



## تغيير وضع الصورة

## BD DVD AVCHD MOVIE

- يمكنك تغيير خيار [وضع الصورة] أثناء التشغيل.
1. أثناء التشغيل، اضغط زر [INFO/MENU] لعرض المعلومات على الشاشة.
  2. استخدم  $\wedge / \vee$  لتحديد خيار [وضع الصورة].
  3. استخدم  $\langle / \rangle$  لتحديد الخيار المطلوب.
  4. اضغط على [BACK] للخروج من العرض على الشاشة.

## إعداد خيار [المستخدم]

1. أثناء التشغيل، اضغط زر [INFO/MENU] لعرض المعلومات على الشاشة.
2. استخدم  $\wedge / \vee$  لتحديد خيار [وضع الصورة].
3. استخدم  $\langle / \rangle$  لتحديد خيار [المستخدم]، واضغط على [ENTER].



4. استخدم  $\wedge / \vee / \langle / \rangle$  لضبط خيارات [وضع الصورة].
- حدد الخيار [افتراضي] ثم اضغط على [ENTER] لإعادة ضبط كافة إعدادات الفيديو.
5. استخدم  $\wedge / \vee / \langle / \rangle$  لتحديد الخيار [إغلاق]، واضغط على [ENTER] لإنهاء الضبط.

## تغيير نسبة العرض إلى الطول للتلفزيون

## BD AVCHD MOVIE

- يمكنك تغيير إعداد نسبة العرض إلى الطول في التلفزيون أثناء التشغيل.
1. أثناء التشغيل، اضغط زر [INFO/MENU] لعرض المعلومات على الشاشة.
  2. استخدم  $\wedge / \vee$  لتحديد خيار [معدل بعد TV] المطلوبة.
  3. استخدم  $\langle / \rangle$  لتحديد الخيار المطلوب.
  4. اضغط على [BACK] للخروج من العرض على الشاشة.

## ملاحظة

حتى إذا قمت بتغيير قيمة خيار [معدل بعد TV] في العرض على الشاشة، لن يتغير خيار [معدل بعد TV] في قائمة [إعداد].

## تغيير صفحة رمز الترجمة

## MOVIE

- إذا لم يتم عرض الترجمة بالشكل الملائم، يمكنك تغيير صفحة رمز الترجمة لعرض ملف الترجمة بالشكل الملائم.
1. أثناء التشغيل، اضغط زر [INFO/MENU] لعرض المعلومات على الشاشة.
  2. استخدم  $\wedge / \vee$  لتحديد خيار [صفحة الكود].
  3. استخدم  $\langle / \rangle$  لتحديد خيار الرمز المطلوب.

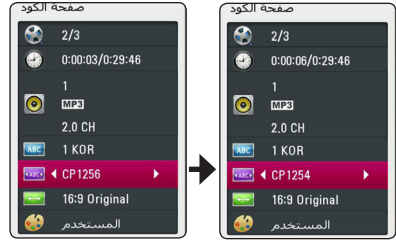

4. اضغط على [BACK] للخروج من العرض على الشاشة.

## تسجيل أسطوانة صوتية

يمكنك تسجيل مسار مطلوب واحد أو كل المسارات من أسطوانة CD صوتية على جهاز تخزين USB.

1. أدخل جهاز تخزين USB في منفذ USB الموجود في اللوحة الأمامية.
2. قم بإدخال أسطوانة صوتية في فتحة الاسطوانات.
3. اضغط على (INFO/MENU) لعرض قائمة الخيارات.

أو

اضغط على الزر REC (●) (تسجيل) في جهاز التحكم عن بُعد. يمكنك تسجيل جميع ملفات الموسيقى على القرص الصوتي المضغوط.

4. استخدم  $\wedge / \vee / < / >$  لتحديد خيار [تسجيل CD]، واضغط على ENTER (●).

5. استخدم  $\wedge / \vee$  لتحديد المسار الذي ترغب في نسخة في القائمة، واضغط على ENTER (●).

كرر هذه الخطوة لتحديد المسارات عدة مرات قدر الإمكان.

تحديد الكل	اختر كل المسارات الموجودة على أسطوانة CD الصوتية.
الخيار	يُحدد خيار الترميز من القائمة المنبثقة (128 كيلوبايت/ثانية أو 192 كيلوبايت/ثانية أو 320 كيلوبايت/ثانية).
إغلاق	يلغي التسجيل ويعود إلى الشاشة السابقة.

6. استخدم  $\wedge / \vee / < / >$  لاختيار [البداية] واضغط على ENTER (●).

7. استخدم  $\wedge / \vee / < / >$  لاختيار المجلد الوجهة المراد نسخه.



إذا كنت ترغب في إنشاء مجلد جديد، استخدم  $\wedge / \vee / < / >$  لاختيار [مجلد جديد] واضغط على ENTER (●).

أدخل اسم مجلد باستخدام لوحة المفاتيح الظاهرة، واضغط على ENTER (●) أثناء اختيار [موافق].

8. استخدم  $\wedge / \vee / < / >$  لاختيار [موافق]، واضغط على ENTER (●) لبدء تسجيل الأسطوانة الصوتية.

إذا كنت ترغب في إيقاف التسجيل المتقدم للأسطوانة الصوتية، اضغط على ENTER (●) عند تظليل [إلغاء].

9. ستظهر رسالة عند اكتمال تسجيل القرص الصوتي. اضغط على ENTER (●) للتحقق من الملف الصوتي الذي تم إنشاؤه في مجلد الوجهة.

### ملاحظة

• الجدول التالي يوضح متوسط وقت التسجيل من مسار صوتي وقت تشغيله 4 دقائق للملف موسيقى بسرعة 192 كيلوبايت/ثانية كمثال.

وضع الإيقاف	أثناء التشغيل
1 دقيقة	4 دقيقة

• أوقات التسجيل المدونة في الجدول أعلاه تقريبية.

• يختلف وقت النسخ الفعلي لجهاز تخزين USB وفقاً لقدرة جهاز تخزين USB.

• تأكد من وجود مساحة خالية متاحة 50 ميجابايت كحد أدنى عند التسجيل على جهاز تخزين USB.

• يجب أن يكون طول ملف الموسيقى أكثر من 20 ثانية للتسجيل بالشكل الملائم.

• لا تتم بإيقاف تشغيل هذا المشغل أو إخراج جهاز تخزين USB الموصل خلال تسجيل القرص الصوتي.

### تحذير

يتم توفير ميزات التسجيل أو النسخ في هذا المشغل للاستخدام الشخصي وغير التجاري. إن عمل نسخ غير مرخص بها للمواد المحمية بحقوق النشر بما في ذلك ملفات برامج الكمبيوتر، وعمليات البث، والتسجيلات الصوتية قد يمثل انتهاكاً لحقوق النشر وبشكل مخالف جنائية. لا ينبغي استخدام هذا الجهاز لمثل هذه الأغراض. تخلي شركة LG مسؤوليتها عن أي توزيع أو استخدام غير قانوني لمحتوى غير مرخص به للأغراض التجارية.

كن مسؤولاً  
احترم حقوق النشر

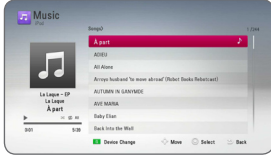

اضغط على زر تكرار (⏮) لتحديد وضع التكرار المطلوب:

المسار (⏮)، الكل (⏮)، تبديل عشوائي للكل (⏮)، تبديل عشوائي (⏮)، إيقاف (لا يوجد عرض).

### ملاحظة

في حالة تعيين اللغة المعروضة على الشاشة لجهاز iPod على اللغة الصينية المسبقة، لا تعمل وظيفة تشغيل التمرير بشكل صحيح.

## الاستمتاع باستخدام وضع iPod IN (مدخل iPod)

يمكنك تشغيل جهاز iPod لديك باستخدام جهاز التحكم عن بُعد الموفر وعناصر التحكم الموجودة على جهاز iPod لديك.

1. قم بتوصيل iPod في منفذ USB.
2. اضغط على FUNCTION (راديو وإدخال) لتحديد وضع iPod IN (مدخل iPod).

يحدد هذا الإجراء خيارًا في القائمة.	⏮ / ⏮ / ⏮ / ⏮
يبدأ في تشغيل الموسيقى.	ENTER (⏮)
للإيقاف المؤقت أثناء التشغيل. لاستئناف التشغيل، اضغط على زر ⏮ أو (PLAY) مرة أخرى.	⏮ أو (PLAY)
التقديم السريع أو إعادة تشغيل الأغنية (الضغط على)	⏮ / ⏮
تخطي التشغيل للأمام أو للخلف.	⏮ / ⏮

## تشغيل جهاز iPod

يمكنك الاستمتاع بالاستماع إلى الصوت باستخدام جهاز iPod لديك. للاطلاع على تفاصيل تشغيل جهاز iPod، يُرجى الرجوع إلى دليل مستخدم iPod.

### ملاحظة

استخدم كبل iPod المرفق مع جهاز iPod الخاص بك.

### التحضير

قبل توصيل جهاز iPod، قم بإيقاف تشغيل هذه الوحدة وإنقاص مستوى صوت هذه الوحدة إلى أقصى حد.

1. قم بتوصيل iPod في منفذ USB.
2. في حالة قيامك بتشغيل هذه الوحدة، يتم تشغيل جهاز iPod تلقائيًا وتبدأ إعادة الشحن.
3. عند قيامك بتوصيل جهاز iPod في القائمة HOME (الرئيسية)، يقوم المشغل بتشغيل الموسيقى تلقائيًا.
4. حدد ملفًا باستخدام </> / > / < / <، واضغط على ENTER لتشغيل الملف.

## الاستمتاع بمشاهدة جهاز iPod على الشاشة

1. قم بتوصيل iPod في منفذ USB.
2. اضغط على (HOME).
3. اختر [موسيقى] باستخدام </> واضغط على زر الإدخال (ENTER).
4. في حالة قيامك بتوصيل الجهاز الآخر (قرص مضغوط أو USB)، حدد جهاز iPod في القائمة.
5. حدد محتوى باستخدام </> / > / < / <، واضغط على ENTER لتشغيل.

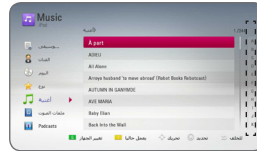

تشغيل التمرير

يمكنك البحث بسهولة عن محتوى بواسطة تشغيل التمرير على الشاشة. حدد مستوى طاقة باستخدام > وحدد القيمة التمهيدية للمحتوى المرغوب.

## ملاحظة

- تظهر رسالة الخطأ "CHECK" أو "طراز iPod المتصل غير مدعوم" في حالة:
  - توفر جهاز iPod الخاص بك للوظيفة المراد تشغيلها.
- تظهر رسالة الخطأ "CHECK" أو "يرجى تحديث برنامج جهاز iPod" في حالة:
  - احتواء جهاز iPod لديك على إصدار برنامج قديم.
  - ← تحديث برنامج جهاز iPod لديك إلى أحدث إصدار.
- في عرض هذه الوحدة لر رسالة خطأ، فاتبع الرسالة. تظهر رسالة الخطأ "CHECK" أو "يرجى فحص جهاز iPod" في حالة:
  - فشل الاتصال بين هذه الوحدة وجهاز iPod الخاص بك.
  - ← قم بتوصيل & معاودة توصيل iPod في هذه الوحدة.
  - جهاز iPod غير موصل بإحكام.
  - تتعرف هذه الوحدة على جهاز iPod لديك كجهاز غير معروف.
- طاقة البطارية في جهاز iPod منخفضة بشكل استثنائي.
  - ← البطارية تحتاج إلى الشحن.
  - ← في حالة قيامك بشحن البطارية أثناء انخفاض مستوى طاقة البطارية بشدة، قد تستغرق عملية الشحن وقتًا أطول.
- قد يختلف التوافق مع جهاز iPod لديك استنادًا إلى نوع جهاز iPod لديك.
- لا يشتمل جهاز iPod الذي يعمل باللمس وجهاز iPhone على أي اختلافات في التشغيل مقارنة بجهاز iPod. قد تكون في حاجة لأي عنصر تحكم إضافي لاستخدامه مع هذه الوحدة. (على سبيل المثال، "شريحة لفتح القفل")
- في حالة استخدامك أحد التطبيقات، أو إجراء مكالمة أو إرسال واستقبال رسالة SMS نصية، وما إلى ذلك على جهاز iPod الذي يعمل باللمس أو جهاز iPhone، قم بفصله من منفذ USB الخاص بهذه الوحدة، ثم استخدمه.
- استنادًا إلى إصدار البرنامج الخاص بجهاز iPod لديك، قد لا تتمكن من التحكم في جهاز iPod الخاص بك من خلال هذه الوحدة. نُوصي بتثبيت أحدث إصدار من البرنامج.
- تدعم هذه الوحدة الطرازات التالية.
  - iPad nano 2G، 3G، 4G، 5G، 6G
  - iPod classic
  - iPod touch 1G، 2G، 3G، 4G
  - iPhone 3G، 3GS، 4، 4S
  - iPad، iPad2
- إذا كنت تواجه أي مشكلة في جهاز iPod الخاص بك، يُرجى زيارة موقع [www.apple.com/support/ipod](http://www.apple.com/support/ipod).

## حذف محطة محفوظة

1. اضغط على PRESET (ضبط مسبق) (+/-) لتحديد رقم الضبط المسبق الذي ترغب في حذفه.
2. اضغط على CLEAR (مسح)، وسيظهر حينئذٍ رقم الضبط المسبق مع وميض في نافذة العرض.
3. اضغط على CLEAR (مسح) مرة أخرى لحذف رقم الضبط المسبق المحدد.

## حذف جميع المحطات المحفوظة

- اضغط مع الاستمرار على CLEAR (مسح) لمدة ثانيتين. سيومض "ERASE ALL" (محو الكل). اضغط على CLEAR (مسح) مرة أخرى. يتم حينئذٍ حذف جميع المحطات المحفوظة.

## تحسين استقبال FM الضعيف

- اضغط على الزر B (MONO/STEREO) (أحادي الصوت/ستيريو) (الأزرق) في جهاز التحكم عن بُعد. سيؤدي هذا إلى تحويل الموالف من وضع الستيريو إلى وضع أحادي الصوت، ويعمل في الغالب على تحسين الاستقبال.

## عمليات الراديو

تأكد من توصيل الهوائيات. (يُرجى الرجوع إلى الصفحة 20)

## الاستماع إلى الراديو

1. اضغط على FUNCTION (راديو وإدخال) حتى يظهر TUNER (الموالف) (FM) في نافذة العرض. تم توليف آخر محطة تم استقبالها.
2. اضغط مع الاستمرار على TUNING (توليف) (+/-) لمدة ثانيتين حتى تبدأ إشارة التردد في التغير. يتوقف المسح الضوئي عند توليف الوحدة على محطة. أو اضغط على TUNING (توليف) (+/-) بشكل متكرر.
3. اضغط على زر VOL (+/-) لضبط مستوى الصوت.

## الضبط المسبق لمحطات الراديو

- يمكنك ضبط 50 محطة مسبقًا لـ FM. قبل التوليف، تأكد من خفض مستوى الصوت.
1. اضغط على FUNCTION (راديو وإدخال) حتى يظهر TUNER (الموالف) (FM) في نافذة العرض.
  2. حدد التردد المطلوب عن طريق استخدام TUNING (التوليف) (+/-).
  3. اضغط على ENTER (⊙)، وسيظهر حينئذٍ رقم الضبط المسبق مع وميض في نافذة العرض.
  4. اضغط على PRESET (ضبط مسبق) (+/-) لتحديد الرقم الذي تريده مسبقًا.
  5. اضغط على ENTER (⊙). يتم تخزين المحطة.
  6. كرر الخطوات من 2 حتى 5 لتخزين محطات أخرى.

## استخدام ميزة مميزة

يمكنك استخدام خدمات المحتوى المختلفة عبر الإنترنت من خلال ميزة مميزة.

1. راجع اتصال وإعدادات الشبكة (الصفحة 22).
2. اضغط على (HOME).
3. حدد [ميزة] باستخدام </>، واضغط على ENTER (⊙).



4. حدد خدمة على الإنترنت باستخدام </>، واضغط على ENTER (⊙).

### ملاحظة !

- للحصول على معلومات تفصيلية لكل خدمة، اتصل بمزود المحتوى أو تفضل بزيارة رابط الدعم الخاص بالخدمة.
- المعلومات المتعلقة بالخدمة ومحتوى خدمات ميزة مميزة، بما في ذلك واجهة المستخدم عرضة للتغيير. يُرجى الرجوع إلى موقع ويب كل خدمة للاطلاع على أحدث المعلومات.
- عند وصولك إلى الميزة [ميزة]، يظهر إعداد البلد الحالي. إذا كنت ترغب في تغيير إعداد البلد، فحدد [Edit]، ثم اضغط على ENTER (⊙).

## استكشاف الأخطاء وإصلاحها

عام

العرض	السبب والحل
يتعذر تشغيل الطاقة.	<ul style="list-style-type: none"> <li>• أدخل قابس السلك الكهربائي في مقبس الحائط جيدا.</li> </ul>
الوحدة لا تبدأ في استعادة التشغيل.	<ul style="list-style-type: none"> <li>• أدخل قرص قابل للتشغيل. (تحقق من نوع القرص ونظام الألوان وكود المنطقة.)</li> <li>• أدخل الأسطوانة بحيث يكون الجانب الخاص بالتشغيل لأسفل.</li> <li>• نظف القرص.</li> <li>• قم بإلغاء وظيفة (التصنيف) أو تغيير مستوى التصنيف.</li> </ul>
لا يمكن تغيير الزاوية.	<ul style="list-style-type: none"> <li>• إن الزوايا المتعددة غير مسجلة في فيديو DVD الذي يجري تشغيله.</li> </ul>
لا يمكن تشغيل ملفات الأفلام أو الصور أو الموسيقى.	<ul style="list-style-type: none"> <li>• الملفات غير مسجلة بتنسيق تستطيع الوحدة تشغيله.</li> <li>• لا تدعم الوحدة الترميز الخاص بملف الفيلم.</li> </ul>
لا يعمل جهاز التحكم عن بُعد بالشكل الملائم.	<ul style="list-style-type: none"> <li>• جهاز التحكم عن بُعد غير متجه نحو المستشعر عن بُعد الخاص بالوحدة.</li> <li>• جهاز التحكم عن بُعد بعيد جدًا عن الوحدة.</li> <li>• هناك عائق في مسار جهاز التحكم عن بُعد والوحدة.</li> <li>• نفذت طاقة البطاريات الموجودة بجهاز التحكم عن بُعد.</li> </ul>
الوحدة متصلة، ولكن الطاقة لا يمكن تشغيلها أو إيقافها.	<ul style="list-style-type: none"> <li>• يمكن إعادة ضبط الوحدة على النحو التالي.</li> <li>• قم بفصل سلك الطاقة، وانتظر لمدة خمس ثوانٍ على الأقل، ثم قم بتوصيله مرة أخرى.</li> </ul>
لا تعمل الوحدة بشكل طبيعي.	

## الشبكة

السبب والحل	العرض
<ul style="list-style-type: none"> <li>• قد لا يحتوي جهاز تخزين USB على مساحة كافية. قم بتوصيل جهاز USB عند توفر مساحة خالية 1 جيجابايت على الأقل.</li> <li>• تأكد من توصيل الوحدة بشكل صحيح بشبكة الاتصال المحلية ومن إمكانية وصوله إلى الإنترنت (راجع الصفحة 22).</li> <li>• قد تكون سرعة شبكة الإنترنت واسعة النطاق غير كافية لاستخدام ميزات BD-Live. اتصل بموفر خدمة الإنترنت (ISP) لزيادة سرعة شبكة الإنترنت واسعة النطاق على النحو الموصى به.</li> <li>• خيار [توصيل [BD-LIVE] في قائمة [إعدادات] مضبوط على [ممنوع]. اضبط الخيار على [مسموح].</li> </ul>	<p>ميزة BD-Live لا تعمل.</p>
<ul style="list-style-type: none"> <li>• قد لا تكون سرعة الخدمة عرضة النطاق الخاصة بك كافية لتدفق خدمات الفيديو. اتصل بموفر خدمة الإنترنت (ISP) واطلب زيادة السرعة عرضة النطاق الخاصة بك.</li> </ul>	<p>تكون خدمات الفيديو المتدفق (مثل YouTube™ وغيره) غالبًا متوقفة أو "خامدة" أثناء التشغيل.</p>
<ul style="list-style-type: none"> <li>• جار تشغيل جدار الحماية أو برنامج مكافحة الفيروسات على خادم الوسائط لديك. قم بإيقاف تشغيل جدار الحماية أو برنامج مكافحة الفيروسات على جهاز الكمبيوتر لديك أو خادم الوسائط.</li> <li>• المشغل غير موصل بالشبكة المحلية الموصل بها خادم الوسائط الخاص بك.</li> </ul>	<p>لا يتم عرض مجلد أو ملفات المشاركة من جهاز الكمبيوتر لديك أو خادم وسائط على قائمة الجهاز.</p>
<ul style="list-style-type: none"> <li>• يجوز أن يكون الاتصال اللاسلكي قد توقف بسبب الأجهزة المنزلية التي تستخدم ترددات الراديو. قم بنقل المشغل بعيدًا عن تلك الأجهزة.</li> </ul>	<p>لا يمكن توصيل المشغل بنقطة الوصول أو بموجه شبكة الاتصال المحلية اللاسلكية (LAN).</p>
<ul style="list-style-type: none"> <li>• قد تكون نقطة الوصول أو موجه شبكة الاتصال المحلية اللاسلكية (LAN) لا يثبت SSID الخاص به. اضبط نقطة الوصول لكي يثبت SSID الخاصة بها من خلال الكمبيوتر لديك.</li> <li>• قد يكون جهاز الشبكة لديك مثل نقطة الوصول غير مضبوط على نطاق وقناة تردد متاحة يمكن لهذا المشغل دعمها. حاول ضبط نطاق وقناة التردد على إعداد جهاز الشبكة.</li> </ul>	<p>نقطة الوصول غير معروفة في قائمة "اسم نقطة الوصول".</p>



## الصورة

العرض	السبب والحل
لا توجد صورة.	<ul style="list-style-type: none"> <li>• اختر وضع إدخال الفيديو الملائم في التلفزيون حتى تظهر صورة الوحدة على شاشة التلفزيون.</li> <li>• وصل وصلة الفيديو بإحكام.</li> <li>• تحقق من ضبط [إعداد لون HDMI] في قائمة [إعداد] على العنصر الملائم الذي يتوافق مع اتصال الفيديو الخاص بك.</li> <li>• قد لا يدعم التلفزيون الخاص بك مستوى الاستبانة الذي قمت بضبطه على المشغل. قم بتغيير مستوى الاستبانة للوصول إلى المستوى الذي يقبله تلفزيونك.</li> <li>• مقبس مخرجات HDMI الخاص بالمشغل موصل بجهاز DVI لا يدعم حماية حقوق النشر.</li> </ul>
يظهر تشويش في الصورة	<ul style="list-style-type: none"> <li>• أنت تقوم بتشغيل أسطوانة مسجلة بنظام ألوان مختلف عن نظام تلفزيونك.</li> <li>• اضبط مستوى الاستبانة الذي يقبله تلفزيونك.</li> </ul>
عند تشغيل أقراص Blu-ray ثلاثية الأبعاد لا يتم إخراج مشاهد ثلاثية الأبعاد.	<ul style="list-style-type: none"> <li>• قم بتوصيل المشغل بالتلفزيون لديك بواسطة كابل (كابل HDMI™ من نوع A، وعالي السرعة).</li> <li>• قد يكون التلفزيون الخاص بك لا يدعم "تنسيق HDMI الإجمالي ثلاثي الأبعاد".</li> <li>• خيار [وضع 3D] في قائمة [إعداد] مضبوط على [إيقاف]. اضبط الخيار على [تشغيل].</li> </ul>

## الصوت

العرض	السبب والحل
ليس هناك أي صوت أو أن الصوت مشوه.	<ul style="list-style-type: none"> <li>• الوحدة في وضع المسح أو الحركة الضعيفة أو الإيقاف المؤقت.</li> <li>• مستوى الصوت منخفض.</li> <li>• افحص توصيل كابلات مكبرات الصوت. (الصفحة 16)</li> </ul>

## دعم العملاء

يمكنك تحديث المشغل باستخدام أحدث البرامج لدعم تشغيل المنتجات و/ أو إضافة ميزات جديدة. للحصول على أحدث البرامج الخاصة بهذا المشغل (إذا كان هناك تحديثات قد تم تصميمها)، يرجى زيارة الموقع <http://www.lg.com/global/support> أو الاتصال بمركز خدمة عملاء شركة LG Electronics.

## إخطار البرامج مفتوحة المصدر

للحصول على كود المصدر المطابق بموجب GPL و LGPL وتراخيص المصادر المفتوحة الأخرى، يرجى زيارة الموقع <http://opensource.lge.com>. جميع شروط الترخيص، والتنازل عن حق الضمان، وإخطارات حقوق النشر المشار إليها متوفرة للتنزيل باستخدام كود المصدر.

## إعداد جهاز التحكم عن بُعد للتحكم في التلفزيون

يمكنك تشغيل التلفزيون باستخدام جهاز التحكم عن بُعد المرفق. إذا كان جهاز التلفزيون لديك مدرجاً في الجدول أدناه، فقم بضبط كود جهة التصنيع الملائم.

1. أثناء الضغط على الزر (TV POWER) ⏻، اضغط على كود جهة التصنيع لجهاز التلفزيون لديك باستخدام الأزرار الرقمية (راجع الجدول أدناه).

رقم الكود	جهة التصنيع
1 (افتراضي)، 2	LG
1، 3، 4	Zenith
1، 2	GoldStar
6، 7	Samsung
8، 9	Sony
4	Hitachi

2. قم بتحرير زر (TV POWER) ⏻ لإكمال الإعداد.

على حسب التلفزيون الخاص بك، قد لا تعمل بعض الأزرار أو كلها على التلفزيون، حتى بعد إدخال كود جهة التصنيع الصحيح. عند استبدال بطاريات جهاز التحكم عن بُعد، قد يتم إعادة ضبط رقم الكود الذي قمت بضبطه إلى الإعداد الافتراضي. اضغط رقم الكود مرة أخرى.

## التحكم في التلفزيون باستخدام جهاز التحكم عن بُعد المرفق.

يمكنك التحكم في التلفزيون باستخدام الأزرار الموضحة أسفل.

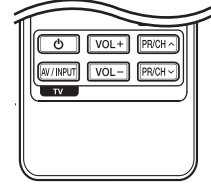

عند الضغط على	يمكنك
(TV POWER) ⏻	تشغيل التلفزيون أو إيقاف تشغيله.
AV /INPUT	تبديل مصدر دخل التلفزيون بين التلفزيون ومصادر الدخل الأخرى.
PR/CH ^ / V	للمسح التصاعدي أو التنازلي في القنوات المحفوظة في الذاكرة.
- /+ VOL	تعديل مستوى الصوت للتلفزيون

### ملاحظة

وحسب الوحدة قيد التوصيل، قد لا تتمكن من التحكم في التلفزيون باستخدام بعض الأزرار.

## تحديث برامج الشبكة

يمكنك تحديث المشغل باستخدام أحدث البرامج لدعم تشغيل المنتجات و/ أو إضافة ميزات جديدة. ويمكنك تحديث البرامج عن طريق توصيل الوحدة بمقلم تحديث البرامج مباشرة.

### إخطار تحديث الشبكة

قد تكون تحسينات الأداء و/ أو الميزات أو الخدمات الإضافية متاحة من وقت لآخر للوحدات المتصلة بشبكة منزلية عريضة النطاق. وإذا كانت هناك برامج جديدة متاحة وكانت الوحدة متصلة بشبكة منزلية عريضة النطاق، سوف يُجبرك المشغل عن التحديث كما يلي:

#### الخيار 1:

1. سوف تظهر قائمة التحديث على الشاشة عند تشغيل المشغل.
2. استخدم  $\langle / \rangle$  لتحديد جهاز، واضغط على  $\odot$  ENTER.



[موافق]	لبده تحديث البرامج.
[إلغاء]	يُخرج من قائمة التحديث ويوقف تشغيل الوحدة.

#### الخيار 2:

إذا كان تحديث البرامج متاحًا من مقلم التحديث، سوف تظهر أيقونة "تحديث" في الجزء السفلي من القائمة الرئيسية. اضغط على الزر الملون بالأزرق (B) للبدء في عملية التحديث.

#### ملاحظة

- قبل تحديث البرامج في المشغل الخاص بك، قم بإزالة أي اسطوانات و USB وجهاز من المشغل.
- وقبل تحديث البرامج في المشغل الخاص بك، أوقف تشغيل المشغل ثم شغله مرة أخرى.
- خلال إجراء تحديث البرامج، لا تقم بإيقاف تشغيل المشغل أو فصل طاقة التيار المتردد، أو لا تقم بالضغط على أي زر.
- إذا قمت بإلغاء التحديث، أوقف تشغيل الطاقة وقم بتشغيلها للأداء المستقر.
- لا يمكن تحديث هذه الوحدة على نسخة البرامج السابقة.

1. تحقق من اتصال الشبكة وإعداداتها (صفحة 22).
2. حدد خيار [البرامج] في القائمة [إعداد]، ثم اضغط على  $\odot$  ENTER.
3. حدد خيار [تحديث]، واضغط على  $\odot$  ENTER.



سوف يقوم المشغل بالتحقق من آخر التحديثات.

#### ملاحظة

- إذا قمت بالضغط على  $\odot$  ENTER أثناء التحقق من التحديث سوف يؤدي إلى إنهاء العملية.
- إذا لم تكن هناك أي تحديثات متاحة، سوف تظهر الرسالة "لم يعثر على تحديث". اضغط على  $\odot$  ENTER للعودة إلى قائمة رئيسية.

4. في حالة وجود إصدار أحدث، تظهر الرسالة "هل تريد التحديث؟".
5. اختر [OK] لتنزيل التحديثات. (عند اختيار [إلغاء] فسوف يتم إنهاء التحديث.)
6. يبدأ المشغل في تنزيل آخر تحديث من الملقم. (سوف يستغرق التنزيل عدة دقائق وفقاً لحالة الشبكة المحلية الخاصة بك)
7. وعند استكمال التنزيل، سوف تظهر الرسالة "تم التحميل. هل تريد التحديث؟".
8. اختر [OK] للبدء في التحديث. (عند اختيار [Cancel] فسوف يتم إنهاء التحديث ولن يعد الملف المُنزَل قابلاً لإعادة الاستخدام.) ولتحديث البرامج في المرة التالية، يجب البدء في إجراء تحديث البرامج من البداية مرة أخرى.)

### تحذير

لا تقم بفصل الطاقة أثناء تحديث البرامج.

9. عند اكتمال التحديث، سيتم إيقاف تشغيل الطاقة تلقائياً في وضع ثوانٍ قليلة.
10. وعند استكمال التنزيل، سوف تظهر الرسالة "تم التحميل، هل تريد التحديث؟".

### ملاحظة

قد لا تعمل وظيفة تحديث البرامج بالشكل الملائم وفقاً لبيئة الإنترنت الخاصة بك. وفي هذه الحالة، يمكنك الحصول على أحدث البرامج من مركز خدمة LG للإلكترونيات المعتمد ثم قم بتحديث المشغل الخاص بك. إرجع إلى "دعم العملاء" في صفحة 57.

## متطلبات النظام

### كمبيوتر يعمل بنظام تشغيل Windows

- Windows® XP (Service Pack 2 أو الأحدث)،  
Windows® 7 (لا يتطلب حزمة خدمة)،  
Windows Vista® (لا توجد Service Pack مطلوبة)،  
Windows® XP Media Center Edition 2005  
Windows Server® (Service Pack 2 أو الأحدث)، و Windows Server®  
2003
- نسخة - 64 Windows Vista® بت (يعمل التطبيق في وضع  
-32 بت)
- إصدار 64 Windows® 7 بت (تشغيل التطبيق في وضع 32 بت)
- مساحة المحرك الصلب: 200 ميجا بايت مساحة محرك الأقراص  
الصلبة للتثبيت النموذجي لـ Nero MediaHome منفردًا
- معالجات Intel® Pentium® III أو AMD Sempron™  
1.2 + 2200 جيجا هرتز
- الذاكرة: 256 ميجا بايت ذاكرة وصول عشوائي
- بطاقة رسوم بيانية بذاكرة فيديو 32 ميجا بايت على الأقل، والحد  
الأدنى من الاستبانة 800 × 600 بكسل، وإعدادات لون -16 بت
- Windows® Internet Explorer® 6.0 أو النسخة الأحدث
- DirectX® 9.0c المراجعة 30 (أغسطس 2006) أو النسخة  
الأحدث
- بيئة الشبكة: شبكة إيثرنت 100 ميجا بايت، وشبكة اتصال محلية

### Macintosh

- Mac OS X 10.5 (Leopard) أو 10.6  
(Snow Leopard)
- كمبيوتر Macintosh بمعالج من طراز Intel® x86
- مساحة المحرك الصلب: 200 ميجا بايت مساحة محرك الأقراص  
الصلبة للتثبيت النموذجي لـ Nero MediaHome منفردًا
- الذاكرة: 256 ميجا بايت ذاكرة وصول عشوائي

## معلومات عن Nero MediaHome 4 Essentials

Nero MediaHome 4 Essentials هو برنامج لمشاركة ملفات الأفلام والموسيقى والصور المخزنة على الكمبيوتر الخاص بك مع هذا المشغل كملقم وسائط رقمية متوائمة من DLNA.

### ملاحظة

- محرك الأقراص المضغوطة Nero MediaHome 4 Essentials مُصمم خصيصًا من أجل أجهزة الكمبيوتر الشخصي ولا يجب إدخاله في هذا المشغل أو في أي منتج آخر غير الكمبيوتر الشخصي.
- محرك الأقراص المضغوطة Nero MediaHome 4 Essentials المزود هو نسخة مُخصصة من البرنامج لمشاركة الملفات والمجلدات مع هذا المشغل فقط.
- برامج Nero MediaHome 4 Essentials المزودة لا تدعم الوظائف التالية: الترميز البيئي واجهة المستخدم عن بعد والتحكم في التليفزيون وخدمات الإنترنت وأبل أي تيونز
- كما يمكن تحميل برنامج Nero MediaHome 4 Essentials المرفق على  
<http://www.lg.com/global/support>  
قم بالعثور على رابط التحميل على صفحة الويب لهذا المنتج.
- يشرح هذا الدليل العمليات مع النسخة الإنجليزية من Nero MediaHome 4 Essentials كأتملة. اتبع الشرح مع الرجوع إلى العمليات الفعلية في النسخة التي بلغتها.

## نظام تشغيل Mac OS X

1. قم بتشغيل الكمبيوتر وإدخال القرص المضغوط المرفق داخل محرك الأقراص المضغوطة.
2. قم باستعراض محرك الأقراص المضغوطة وقم بفتح مجلد "MediaHome\_4\_Essentials\_MAC"
3. قم بنقر مزوج على ملف الصورة "Nero MediaHome.dmg" تم فتح نافذة Nero MediaHome
4. قم بسحب أيقونة Nero MediaHome إلى مجلد التطبيقات Applications داخل النافذة Nero MediaHome
5. يمكن الآن بدء التطبيق بنقر مزوج على أيقونة Nero MediaHome في الموقع التي وضعت فيه.

## مشاركة الملفات والمجلدات

- على جهاز الكمبيوتر لديك، يجب عليك مشاركة المجلد الذي يضم محتوى الأفلام والموسيقى و/أو الصور ليتم تشغيلها على هذا المشغل. يوضح هذا الجزء الإجراء الخاص باختيار المجلدات المشاركة على جهاز الكمبيوتر الخاص بك.
1. قم بنقر مزوج على أيقونة "Nero MediaHome 4 Essentials"
  2. انقر على أيقونة [Network] على اليسار وقم بتعريف اسم الشبكة الخاصة بك في حقل [Network name]. سوف يتم التعرف على اسم الشبكة الذي أدخلته عن طريق المشغل الخاص بك.
  3. انقر على أيقونة [Shares] الموجودة على اليسار.
  4. انقر على علامة [Local Folders] في شاشة [Shares].
  5. انقر على أيقونة [Add] لفتح نافذة [Browse Folder].
  6. اختر مجلد يحتوي على الملفات التي ترغب في مشاركتها. تتم إضافة المجلد المحدد إلى قائمة المجلدات المشتركة.
  7. انقر على أيقونة [Start Server] لبدء تشغيل الملقم.

### ملاحظة

- إذا لم يتم عرض المجلدات أو الملفات المشاركة في المشغل، انقر على المجلد في علامة [Local Folders] وانقر على [Rescan Folder] في زر [More].
- زوروا موقع الويب [www.nero.com](http://www.nero.com) للمزيد من المعلومات وأدوات البرامج.

## تثبيت Nero MediaHome 4 Essentials

### Windows

قم ببدء تشغيل الكمبيوتر لديك، وأدخل قرص CD-ROM المرفق في محرك أقراص CD-ROM. سيقتودك معالج تثبيت خلال عملية التثبيت السريعة وغير المعقدة. لتثبيت برنامج Nero MediaHome 4 Essentials، تابع على النحو التالي:

1. أغلق كافة برامج Microsoft Windows وقم بإنهاء أي برنامج لمكافحة الفيروسات قد يكون قيد التشغيل.
2. أدخل قرص CD-ROM المرفق في محرك أقراص CD-ROM الخاص بالكمبيوتر.
3. انقر فوق [Nero MediaHome 4 Essentials].
4. انقر فوق [Run] لبدء التثبيت.
5. انقر فوق [Nero MediaHome 4 Essentials]. يصبح التثبيت جاهزًا، ويظهر معالج التثبيت.
6. انقر فوق زر [Next] لعرض شاشة إدخال الرقم التسلسلي. انقر فوق [Next] للانتقال إلى الخطوة التالية.
7. إذا وافقت على كافة الشروط، فانقر فوق مربع الاختيار [I accept the License Conditions]، ثم انقر فوق [Next]. لا يمكن متابعة التثبيت بدون هذا الاتفاق.
8. انقر فوق [Typical]، ثم انقر فوق [Next]. تبدأ عملية التثبيت.
9. إذا كنت تريد المشاركة في التجميع المجهول للبيانات، فحدد خانة الاختيار وانقر فوق زر [Next].
10. انقر فوق الزر [Exit] لإكمال التثبيت.

## قائمة رموز المنطقة

اختر أحد رموز المنطقة من هذه القائمة.

الرمز	المنطقة	الرمز	المنطقة	الرمز	المنطقة	الرمز	المنطقة
SG	سنغافورة	MC	موناكو	FJ	فيجي	AF	أفغانستان
SK	جمهورية سلوفاكيا	MN	منغوليا	FI	فنلندا	AR	الأرجنتين
SI	سلوفينيا	MA	المغرب	FR	فرنسا	AU	أستراليا
ZA	جنوب أفريقيا	NP	نيبال	DE	ألمانيا	AT	النمسا
KR	كوريا الجنوبية	NL	هولندا	GB	بريطانيا العظمى	BE	بلجيكا
ES	أسبانيا	AN	جزر الأنتيل الهولندية	GR	اليونان	BT	بوتان
LK	سريلانكا	NZ	نيوزيلاندا	GL	جرين لاند	BO	بُوليفيا
SE	السويد	NG	نيجيريا	HK	هونغ كونج	BR	البرازيل
CH	سويسرا	NO	النرويج	HU	المجر	KH	كمبوديا
TW	تايوان	OM	عمان	IN	الهند	CA	كندا
TH	تايلاند	PK	باكستان	ID	إندونيسيا	CL	شيلي
TR	تركيا	PA	بنما	IL	إسرائيل	CN	الصين
UG	أوغندا	PY	باراجواي	IT	إيطاليا	CO	كولومبيا
UA	أوكرانيا	PH	الفلبين	JM	جامايكا	CG	الكونغو
US	الولايات المتحدة	PL	بولندا	JP	اليابان	CR	كوستاريكا
UY	أوروغواي	PT	البرتغال	KE	كينيا	HR	كرواتيا
UZ	أوزبكستان	RO	رومانيا	KW	الكويت	CZ	جمهورية التشيك
VN	فيتنام	RU	روسيا الاتحادية	LY	ليبيا	DK	الدانمارك
ZW	زيمبابوي	SA	المملكة العربية السعودية	LU	لوكسمبورج	EC	الإكوادور
		SN	السنغال	MY	ماليزيا	EG	مصر
				MV	المالديف	SV	السلفادور
				MX	المكسيك	ET	أثيوبيا

## قائمة رمز اللغة

استخدم هذه اللائحة لإدخال لغتك المفضلة بالنسبة للإعدادات الأولية التالية: [صوت الأسطوانة] و[ترجمة الأسطوانة] و[قائمة الأسطوانة]

الرمز	اللغة	الرمز	اللغة	الرمز	اللغة	الرمز	اللغة
8368	السندية	7684	الليتوانية	7082	الفرنسية	6565	أفار
8373	السنغالية	7775	المقدونية	7089	الغريزية	6570	الأفريقية
8375	السلوفاكية	7771	مالاجاس	7176	غاليشيان	8381	الألبانية
8376	السلوفينية	7783	الماليزية	7565	الجورجية	6577	الأمهرية
6983	الأسبانية	7776	مالايلام	6869	الألمانية	6582	العربية
8385	السودانية	7773	الماورية	6976	اليونانية	7289	الأرمنية
8387	السواحلية	7782	الماراثية	7576	جرين لاند	6583	الأساميزية
8386	السويدية	7779	المالدوفية	7178	الغوارانية	6588	الأييارية
8476	التاجالوج	7778	المانغولية	7185	الجوجاراتية	6590	الأذربيجانية
8471	الطاجيكية	7865	ناورو	7265	اهاوسا	6665	البشكيرية
8465	التاميلية	7869	النيبالية	7387	العربية	6985	الباسكية
8469	التيلوجية	7879	الترونجية	7273	الهندية	6678	البنغالية
8472	التايلاندية	7982	الأوريا	7285	المجرية	6890	بوتان
8479	التونجية	8065	البنجابية	7383	الأيسلندية	6672	البهارية
8482	التركية	8083	الباشو	7378	الأندونيسية	6682	البريتونية
8475	التركانية	7065	الفارسية	7365	اللغة الدولية	6671	البلاغارية
8487	التوية	8076	البولندية	7165	الأيرلندية	7789	البورمية
8575	الأوكرانية	8084	البرتغالية	7384	الإيطالية	6669	البيلاروسية
8582	الأوردية	8185	كويتشوا	7465	اليابانية	9072	الصينية
8590	الأوزبكية	8277	رايتو رومانيك	7578	الكانادا	7282	الكرواتية
8673	الفيتنامية	8279	الرومانية	7583	الكشميرية	6783	التشيكية
8679	الفولايكية	8285	الروسية	7575	الكازاخستانية	6865	الدانماركية
6789	الويلزية	8377	السامسونية	7589	الكرغيزية	7876	الهولندية
8779	الولوفية	8365	اللغة السنسكريتية	7579	الكورية	6978	الإنجليزية
8872	إكسوزا	7168	الجليبية الأسكتلندية	7585	الكردية	6979	إسبرانتو
7473	اليديشية	8382	الصلبية	7679	اللاوسية	6984	الاستونية
8979	اليوروبا	8372	الكرواتية الصربية	7665	اللاتينية	7079	الفاروزية
9085	الزولو	8378	شونا	7686	اللاتفية	7074	فيجي
				7678	الليتجالا	7073	الفنلندية





مُصنَع بموجب ترخيص براءات الاختراع الأمريكية التي تحمل أرقام: 6,226,616; 5,974,380; 5,956,674; 7,333,929; 7,272,567; 7,392,195; 6,487,535 و 7,212,872 وبموجب براءات اختراع أمريكية وعالمية أخرى الصادرة منها والمعلقة. يعد اسم DTS-HD والرمز & واسم DTS-HD والرمز مندجين معاً علامات تجارية مسجلة وكذا يُعد DTS-HD Master Audio علامة رئيسية لشركة DTS. يتضمن المنتج برامج. شركة © DTS جميع الحقوق محفوظة.



شعار Wi-Fi CERTIFIED هو علامة اعتماد لشركة Wi-Fi Alliance.



علامة Wi-Fi Protected Setup Mark علامة تجارية لشركة Wi-Fi Alliance.



"AVCHD" وشعار "AVCHD" علامتان تجاريتان لمؤسستي Sony Corporation و Panasonic Corporation.



وتعني رسالت "صمم خصيصاً لجهاز ipod"، "صمم خصيصاً لجهاز iPhone"، "صمم خصيصاً لجهاز iPad" أن الملحقات الالكترونية قد صممت خصيصاً من أجل الاتصال بجهاز iPod، iPhone، أو iPad على التوالي كما تم اعتماده من قبل المطور طبقاً لمعايير الأداء الخاصة بشركة أبل. شركة أبل غير مسؤولة عن عمل هذه الأجهزة أو توافقها مع معايير السلامة أو المعايير التنظيمية. يرجى ملاحظة أن استخدام هذه الملحقات مع جهاز iPad أو iPhone أو iPad قد يؤثر على الأداء اللاسلكي.

## العلامات التجارية والتراخيص



Blu-ray Disc™، Blu-ray™، و Blu-ray 3D™، و BD-Live™، و BONUSVIEW™، والشعارات عبارة عن علامات تجارية مملوكة لرابطة Blu-ray Disc.



"شعار DVD" علامة تجارية لمؤسسة DVD Format/Logo Licensing Corporation.



Java هي علامة تجارية لشركة أوراكل و/أو الشركات التابعة لها.



علامة HDMI، وشعار HDMI، وواجهة الوسائط المتعددة عالية الدقة هي علامات تجارية أو علامات تجارية مسجلة لـ HDMI المرخصة كشركة محدودة في الولايات المتحدة الأمريكية والدول الأخرى.



تم التصنيع بترخيص من معامل Dolby ورمز D المزودج علامتان تجاريتان لمعامل Dolby Laboratories.



DLNA® وشعار DLNA® و DLNA CERTIFIED® علامات تجارية أو علامات خدمة أو علامات اعتماد لشركة Digital Living Network Alliance.

## إشعار Cinavia

يستخدم هذا المنتج تقنية Cinavia للحد من الاستخدام غير المسموح به لبعض ملفات الفيديو والأفلام التجارية والمواد المسجلة صوتية الخاصة بها. عند اكتشاف أي استخدام محظور لنسخة غير مسموح بها، تظهر رسالة ويتم إيقاف التشغيل أو العرض.

يمكن الحصول على المزيد من المعلومات عن تقنية Cinavia في مركز معلومات المستهلكي (Cinavia Online Consumer Information Center) Cinaviä

على الإنترنت على الموقع الإلكتروني <http://www.cinavia.com>

لطلب المزيد من المعلومات حول Cinavia عن طريق البريد، قم بإرسال بطاقة بريدية مع كتابة عنوانك البريدي إلى عنوان:

Cinavia Consumer Information Center<sup>®</sup>  
P.O. Box 86851, San Diego, CA, 92138, USA

يحتوي هذا المنتج على تقنية خاضعة للملكية بموجب ترخيص من Verance Corporation وهو محمي بموجب براءة الاختراع الأمريكية رقم 7.369.677 وبراءات اختراع أمريكية أخرى وعلى مستوى العالم تم إصدارها بالفعل وأخرى معلقة، ذلك إضافة إلى حقوق الطبع والنشر وحماية الأسرار التجارية لبعض جوانب هذه التقنية. إن Cinaviä علامة تجارية للمؤسسة Verance Corporation. حقوق الطبع والنشر 2004-2010 Verance Corporation. جميع حقوق الطبع والنشر محفوظة لشركة Verance. يحظر القيام بأي هندسة عكسية أو تفكيك.

# DivX™ HD

DivX<sup>®</sup>، DivX Certified<sup>®</sup> والشعارات ذات الصلة هي علامات تجارية مسجلة لصالح شركة Rovi أو الشركات التابعة لها وتستخدم بموجب ترخيص.

## مواصفات مخرجات الصوت

HDMI OUT				مدخل / إعداد
*2** تيار البتات	*1 إعادة ترميز DTS	قناة متعددة PCM	ستيريو PCM	المصدر
Dolby Digital	DTS	PCM 5.1ch	PCM 2ch	<b>Dolby Digital</b>
Dolby Digital Plus	DTS	PCM 5.1ch	PCM 2ch	<b>Dolby Digital Plus</b>
Dolby TrueHD	DTS	PCM 5.1ch	PCM 2ch	<b>Dolby TrueHD</b>
DTS	DTS	PCM 5.1ch	PCM 2ch	<b>DTS</b>
DTS-HD	DTS	PCM 5.1ch	PCM 2ch	<b>DTS-HD</b>
Linear PCM 2ch	DTS	PCM 2ch	PCM 2ch	<b>Linear PCM 2ch</b>
Linear PCM 5.1ch	DTS	PCM 5.1ch	PCM 2ch	<b>Linear PCM 5.1ch</b>
Linear PCM 7.1ch	DTS	PCM 5.1ch	PCM 2ch	<b>Linear PCM 7.1ch</b>

- \*1 الأفرص السمعية الثانوية والتفاعلية لن تدخل في مخرج تدفق البتات إذا كان خيار [المخرجات الرقمية] مضبوطاً على [تيار البتات]. (باستثناء كوديك LPCM: يتضمن الإخراج دائماً صوت تفاعلي وثنائي.)
- \*2 يقوم هذا المشغل أوتوماتيكياً باختيار صوت HDMI حسب قدرة فك الشفرة لجهاز HDMI المتصل حتى بالرغم من أن خيار [المخرجات الرقمية] تم ضبطه على [تيار البتات].
- \*3 في حالة ضبط الخيار [المخرجات الرقمية] على [إعادة ترميز DTS]، يتحدد مخرج الصوت بمقدار 48 كيلوهرتز / 5.1 قناة. في حال ضبط الخيار [المخرجات الرقمية] على [إعادة ترميز DTS]، يتم إخراج صوت إعادة ترميز DTS بالنسبة لأسطوانات BD-ROM، ويتم إخراج الصوت الأصلي بالنسبة للأسطوانات الأخرى، (مثل [تيار البتات]).
- يتم إخراج الصوت على أنه PCM 48 كيلوهرتز / 16 بت بالنسبة للملفات MP3 / WMA و 44.1 كيلوهرتز / 16 بت بالنسبة لأسطوانات الصوت المدمجة أثناء استعادة التشغيل.
- ومع توصيل الصوت الرقمي (HDMI OUT)، قد لا تُسمع أصوات زر قائمة الاسطوانة الخاصة بBD-ROM في حالة ضبط الخيار [المخرجات الرقمية] على [تيار البتات].
- إذا كان شكل مخرج الصوت الرقمي غير متوافق مع إمكانيات جهاز استقبالك، فإن جهاز الاستقبال سوف يصدر صوتاً قوياً مشوشاً أو لا يصدر أي صوت على الإطلاق.
- لا يمكن الحصول على الصوت الرقمي المحيط متعدد القنوات من خلال وصلة رقمية إلا إذا كان جهاز استقبالك مريباً فيه جهاز فك شفرة رقمي متعدد القنوات.
- هذه الإعدادات غير متاحة مع إشارة الدخل من جهاز خارجي.

## المواصفات

عام	
متطلبات الطاقة	راجع الملصق الرئيسي على اللوحة الخلفية.
استهلاك الطاقة	راجع الملصق الرئيسي على اللوحة الخلفية.
الأبعاد الخارجية (العرض × الارتفاع × العمق)	حوالي 75 × 228 × 373 مم
الوزن الصافي (تقريباً)	3.3 كجم
درجة حرارة التشغيل	من 5 إلى 35 درجة مئوية
الرطوبة التشغيلية	من 5٪ إلى 90٪

المخارج/ المداخل	
VIDEO OUT	1.0 فولط (صورة إلى صورة)، 75 أوم، مزامنة سلبية، مقبس 1 × RCA
HDMI OUT (الفيديو/ الصوت)	19 سنًا (النوع A، HDMI™ Connector)
DIGITAL IN (OPTICAL)	3 فولط (صورة إلى صورة)، مقبس صوتي 2 ×
PORT. IN	0.5 سرعة متوسط الجذر التريبيعي (مقبس ستريو 3.5 ملم)

المواف	
نطاق توليف FM	87.5 حتى 108.0 ميغاهرتز أو 87.50 حتى 108.00 ميغاهرتز

مكبر الصوت	
مخرج الطاقة، (نظام إدارة التسجيلات)، إجمالي تشوه التناسق 10٪	
الإجمالي	400 وات
الجزء الأمامي	2 × 130 وات
توصلاً مخفض	140 وات (سالب)

النظام	
ليزر شبه موصل	الليزر
405 نانومتر / 650 نانومتر	الطول الموجي
نظام تلفزيون ألوان PAL /NTSC قياسي	نظام الإشارات
من 20 هرتز إلى 18 كيلو هرتز (عينات بتدد 48 كيلو هرتز، 96 كيلو هرتز، 192 كيلو هرتز)	استجابة التردد
أقل من 0.05%	التشويه التوافقي
أكبر من 80 ديسيبل	النطاق الديناميكي
مقيس Ethernet × 1، 10BASE-T / 100BASE-TX	منفذ LAN
وصول شبكي لاسلكي مضمن بمعيار IEEE 802.11n (النطاق الترددي 2.4 جيجاهرتز) متوافق مع شبكات Wi-Fi/g 802.11b.	شبكة LAN لاسلكية (هوائي داخلي)
DC 5 V $\equiv$ 2.1 A	وحدة التغذية بالطاقة الناقل (USB)

مكبرات الصوت			
مكبر الصوت الأمامي (أيسر / أيمن)			
النوع	2 مكبر صوت ثنائي الاتجاه	الحد الأقصى لطاقة الإدخال	260 وات
المقاومة المقيمة	4 أوم	صافي الأبعاد (العرض × الارتفاع × العمق)	75 × 230 × 135 ملم
طاقة الإدخال	130 وات	صافي الوزن	1.02 كجم
مضخم الصوت			
النوع	مكبر صوت واحد أحادي الاتجاه	الحد الأقصى لطاقة الإدخال	280 وات
المقاومة المقيمة	3 أوم	صافي الأبعاد (العرض × الارتفاع × العمق)	280 × 290 × 220 ملم
طاقة الإدخال	180 وات	صافي الوزن	5.83 كجم

- التصميمات والمواصفات عرضة للتغيير دون إشعار مُسبق.

## الصيانة

### ملاحظات على الأقراص

#### التعامل مع الأقراص

لا تلمس وجه التشغيل في القرص، وامسك بالقرص من حوافه؛ حتى لا تبقى آثار الأصابع على السطح. ويُمنع منعاً باتاً لمس أي ورق أو شريط على القرص.

#### تخزين الأقراص

بعد التشغيل، خزن القرص في حاويته. ولا تعرضه لأشعة الشمس المباشرة أو مصادر حرارة ولا تتركه أبداً معرضاً لأشعة الشمس في السيارة وهي أثناء ركنها.

#### تنظيف الأقراص

قد تؤدي آثار الأصابع والأتربة على القرص إلى ضعف جودة الصورة وتشويه الصوت. قبل التشغيل، نظف القرص بقطعة قماش نظيفة. وامسح من المنتصف إلى الخارج. لا تستخدم منظفات قوية مثل الكحول أو البنزين أو التتر أو المنظفات المتوفرة في السوق أو سبراي مضاد للكهرباء الساكنة مخصص لاسطوانات الفيديو القديمة.

### التعامل مع الوحدة

#### عند شحن الوحدة

الرجاء حفظ عبوة الشحن الأصلية ومواد التغليف. إذا احتجت إلى شحن الوحدة، فأعدّها إلى عبوتها كما وصلت إليك من المصنّع؛ وذلك لضمان أقصى قدر من الحياة.

الحفاظ على نظافة الأسطح الخارجية

#### تنظيف الوحدة

لتنظيف المشغل، استخدام قطعة قماش ناعمة وجافة. إذا كانت الأسطح شديدة الاتساخ، فاستخدم قطعة قماش ناعمة مبللة قليلاً بمحلول تنظيف معتدل. لا تستخدم المنظفات القوية مثل الكحول والبنزين والتتر؛ حيث قد تضر هذه المواد بسطح الوحدة.

- لا تستخدم سوائل متطايرة مثل سبراي مبيد حشري بالقرب من الوحدة.
- قد يؤدي المسح باستخدام قماشي خشن إلى إلحاق الضرر بالسطح.
- لا تترك منتجات مطايطي أو بلاستيكية ملامسة للوحدة لفترة زمنية طويلة.

#### صيانة الوحدة

الوحدة عبارة عن جهاز دقيق عالي التقنية. فقد تنخفض جودة الصورة إذا كانت عدسات الالتقاط البصرية وأجزاء محركات الأقراص متسخة أو ممزقة. لمزيد من المعلومات، الرجاء الاتصال بأقرب مركز صيانة معتمد.

## معلومات مهمة بشأن خدمات الشبكة

تلقى المسؤولية على مزود الخدمة وحده الذي تم الحصول منه على ما يلي: كل المعلومات والبيانات والوثائق والاتصالات والتنزيلات والملفات والنصوص والصور والصور الفوتوغرافية والرسومات ومقاطع الفيديو والمنشورات عبر الإنترنت والنشرات والأدوات والموارد والبرمجيات والرموز والبرامج والتطبيقات الصغيرة والأجهزة الصغيرة والتطبيقات والمنتجات والمحتويات الأخرى ("المحتوى") وكل الخدمات والعروض ("الخدمات") التي تم تقديمها أو إتاحتها من أي طرف ثالث أو غيره.

وتوفر الوصول إلى المحتوى والخدمات المقدمين من مزود الخدمة عبر LGE Device عرضة للتغيير في أي وقت بدون إشعار مسبق، بما في ذلك - على سبيل المثال لا الحصر - تعليق أو إزالة أو إيقاف كل المحتوى والخدمات أو أي جزء منها.

إذا كان لديك أي استفسار أو مشكلة بشأن المحتوى أو الخدمات، يمكنك الرجوع إلى موقع ويب مزود الخدمة للحصول على أحدث المعلومات. ولا تتحمل LGE أي مسؤولية قانونية أو غيرها عن خدمة العملاء بشأن المحتوى والخدمات. وينبغي توجيه أي سؤال أو طلب بشأن خدمة المحتوى أو الخدمات إلى مزودي المحتوى والخدمات المعنيين.

الرجاء ملاحظة أن LGE غير مسؤولة عن أي محتوى أو خدمات مقدمة من مزود الخدمة أو أي تغييرات في المحتوى أو الخدمات أو إزالة أي منها أو إيقافه، ولا تضمن أو تتعهد بتوفير مثل هذا المحتوى وهذه الخدمات أو الوصول إلى أي منها.

