



# PODRĘCZNIK UŻYTKOWNIKA KLIMATYZATOR

Przed instalacją i uruchomieniem klimatyzatora pokojowego proszę dokładnie przeczytać cały podręcznik użytkownika.

TYP : ŚCIENNE

POLSKI

## WSKAZÓWKI DOT. OSZCZĘDNOŚCI ENERGII

Poniżej znajdują się wskazówki, dzięki którym można zminimalizować zużycie energii w czasie użytkowania klimatyzatora. Stosując się do poniższych instrukcji, będziesz używał klimatyzator w sposób bardziej wydajny.

- Nie wychładzaj nadmiernie wnętrza. Może to być szkodliwe dla twojego zdrowia i może spowodować większe zużycie energii elektrycznej.
- W czasie pracy klimatyzatora zasłoń okna przed dostępem promieni słonecznych za pomocą żaluzji, rolet lub zasłon.
- Trzymaj drzwi i okna szczelnie zamknięte w czasie pracy klimatyzatora.
- Ustaw kierunek przepływu powietrza pionowo lub poziomo, aby zapewnić cyrkulację powietrza w pomieszczeniu.
- Zwiększ prędkość wentylatora, aby szybko schłodzić lub podgrzać powietrze w pomieszczeniu w krótkim czasie.
- Regularnie otwieraj okna w celu wentylacji, ponieważ jakość powietrza w pomieszczeniu może ulec pogorszeniu, gdy klimatyzator pracuje przez wiele godzin.
- Czyść filtr powietrza co 2 tygodnie. Kurz i zanieczyszczenia nagromadzone w filtrze mogą blokować przepływ powietrza lub osłabiać funkcję chłodzenia / odwilżania.

### *Aby zawsze pamiętać*

Jeśli w celu skorzystania z gwarancji konieczne jest przedstawienie dowodu zakupu, tutaj proszę zszywaczem przymocować paragon. Proszę zanotować tutaj numer model i numer seryjny urządzenia:

Numer modelu: \_\_\_\_\_

Numer seryjny: \_\_\_\_\_

Dane te znajdują się na naklejce z boku urządzenia.

Miejsce zakupu (dystrybutor): \_\_\_\_\_

Data zakupu: \_\_\_\_\_

# WAŻNE INSTRUKCJE DOT. BEZPIECZEŃSTWA

## **PRZECZYTAĆ WSZYSTKIE INSTRUKCJE PRZED ROZPOCZĘCIEM UŻYTKOWANIA URZĄDZENIA.**

Zawsze postępuj zgodnie z poniższymi zaleceniami, aby uniknąć niebezpiecznych sytuacji i zapewnić najlepsze osiągi urządzenia.



### **OSTRZEŻENIE**

Ignorowanie wskazówek, oznaczonych w ten sposób, może doprowadzić do poważnych obrażeń lub śmierci.



### **OSTROŻNIE**

Ignorowanie wskazówek, oznaczonych w ten sposób, może doprowadzić do mniejszych obrażeń lub uszkodzenia urządzenia.



### **OSTRZEŻENIE**

- Instalacja lub naprawy wykonywane przez niewykwalifikowane osoby może spowodować zagrożenie dla siebie i innych.
- Instalacja MUSI być zgodna z miejscowym prawem budowlanym lub, w przypadku ich braku z Nation Electrical Code NFPA 70/ANSI C1-1003 oraz Canadian Electrical Code Part1 CSA C.22.1.
- Informacje zawarte w instrukcji obsługi są przeznaczone dla wykwalifikowanego technika serwisowego, zaznajomionego z procedurami bezpieczeństwa i wyposażonego w odpowiednie narzędzia i przyrządy pomiarowe.
- Niezrozumienie lub nieprzestrzeganie wszystkich instrukcji w tym podręczniku może doprowadzić do niesprawności urządzenia, uszkodzenia mienia, obrażeń i/lub śmierci.

### **Instalacja**

- Użyj standardowego przerywacza obwodu i bezpiecznika zgodnego z danymi znamionowymi klimatyzatora. Nie przestrzeganie tego może spowodować porażenie prądem lub uszkodzenie urządzenia.
- Skontaktuj się z autoryzowanym serwisem w czasie instalacji lub przenoszenia klimatyzatora. Nie przestrzeganie tego może spowodować poważne obrażenia lub uszkodzenie urządzenia.
- Zawsze należy używać wtyczki i gniazdka ze złączem uziemienia. Nie przestrzeganie tego może spowodować porażenie prądem lub uszkodzenie urządzenia.
- Należy dokładnie zamocować panel i pokrywę skrzynki sterującej. Nie przestrzeganie tego może spowodować wybuch lub pożar.
- Zainstaluj dedykowane gniazdko elektryczne i przerywacz obwodu przed użyciem klimatyzatora. Nie przestrzeganie tego może spowodować porażenie prądem lub uszkodzenie urządzenia.
- Użyj standardowego przerywacza obwodu i bezpiecznika zgodnego z danymi znamionowymi klimatyzatora. Nie przestrzeganie tego może spowodować porażenie prądem lub uszkodzenie urządzenia.
- Nie należy przerabiać ani wydziużać przewodu zasilającego. Jeśli kabel zasilania ma rysy albo zdartą lub uszkodzoną izolację, musi być wymieniony. Może to spowodować porażenie elektryczne lub pożar.
- Zachowaj ostrożność w czasie odpakowywania i instalowania klimatyzatora. Nie przestrzeganie tego może spowodować poważne obrażenia lub uszkodzenie urządzenia.
- Skontaktuj się z autoryzowanym serwisem w czasie instalacji lub przenoszenia klimatyzatora. Nie przestrzeganie tego może spowodować poważne obrażenia lub uszkodzenie urządzenia.
- Nie instaluj klimatyzatora na niestabilnej powierzchni lub w miejscu, gdzie mógłby spaść. Może to spowodować śmierć, poważne obrażenia lub uszkodzenie urządzenia.

## Praca

- Nie należy pozostawiać włączonego klimatyzatora na długi czas, gdy wilgotność jest bardzo wysoka a drzwi lub okna pozostają otwarte. Nie przestrzeganie tego może spowodować uszkodzenie urządzenia.
- Upewnij się, że kabel zasilania nie może być pociągnięty lub uszkodzony w czasie pracy klimatyzatora. Nie przestrzeganie tego może spowodować pożar, porażenie prądem lub uszkodzenie urządzenia.
- Nie należy umieszczać ciężkich przedmiotów na kablu zasilającym. Może to spowodować porażenie prądem lub uszkodzenie urządzenia.
- Nie włączać lub wyłączać klimatyzatora poprzez przyłączenie lub odłączenie wtyczki zasilającej. Może to spowodować porażenie elektryczne lub pożar.
- Nie należy dotykać, obsługiwać ani naprawiać urządzenia mokrymi rękami. Może to spowodować porażenie prądem lub uszkodzenie urządzenia.
- Nie należy umieszczać grzejników ani urządzeń grzewczych w pobliżu kabla zasilającego. Może to spowodować pożar, porażenie prądem lub uszkodzenie urządzenia.
- Nie należy dopuszczać do zalania wnętrza klimatyzatora wodą. Może to spowodować pożar lub wybuch.
- Nie pozostawiać substancji palnych, takich jak benzyna, benzen, lub rozpuszczalnik, w pobliżu klimatyzatora. Może to spowodować pożar lub wybuch.
- Nie używać klimatyzatora przez zbyt długi okres czasu w małym pomieszczeniu bez wentylacji. Regularnie wentylować pomieszczenie. Nie przestrzeganie tego może spowodować wybuch lub pożar.
- W przypadku wycieku gazu dokładnie wywietrzyć pomieszczenie przed uruchomieniem klimatyzatora. Nie przestrzeganie tego może spowodować wybuch lub pożar.
- Odłączyć wtyczkę zasilania w przypadku gdy z klimatyzatora wydobywa się niepokojący hałas, zapach lub dym. Nie przestrzeganie tego może spowodować wybuch lub pożar.
- Zatrzymać pracę i zamknąć okno w przypadku burzy lub huraganu. Jeżeli jest to możliwe, usunąć produkt z okna zanim nadciągnie huragan.
- Nie dotykać filtra elektrostatycznego po otwarciu przedniej kratki. Nie przestrzeganie tego może spowodować porażenie prądem lub uszkodzenie urządzenia.
- Skontaktować się z autoryzowanym centrum serwisowym, jeżeli doszło do zalania klimatyzatora w czasie powodzi. Nie przestrzeganie tego może spowodować wybuch lub pożar.
- Należy zachować ostrożność, aby woda nie dostała się do produktu.
- Zapewnić odpowiednią wentylację w czasie gdy klimatyzator i urządzenie grzewcze pracują równocześnie. Nie przestrzeganie tego może spowodować pożar, poważne obrażenia lub uszkodzenie urządzenia.
- Wyłączyć główny wyłącznik zasilania i odłączyć wtyczkę zasilającą przed rozpoczęciem czyszczenia lub naprawy klimatyzatora. Nie przestrzeganie tego może spowodować śmierć, poważne obrażenia lub uszkodzenie urządzenia.
- Odłączyć wtyczkę zasilającą, jeżeli klimatyzator nie jest używany przez dłuższy okres czasu. Nie przestrzeganie tego może spowodować uszkodzenie urządzenia.
- Nie należy umieszczać żadnych przedmiotów na klimatyzatorze. Może to spowodować awarię urządzenia.
- W celu wyczyszczenia wnętrza urządzenia, należy skontaktować się ze sprzedawcą lub autoryzowanym serwisem. Nie wolno stosować agresywnych detergentów, które powodują korozję lub uszkodzenie urządzenia. Detergenty agresywne mogą być także przyczyną usterek urządzenia, pożaru lub porażenia prądem.

## OSTROŻNIE

### **Instalacja**

- Upewnij się, czy nie ma wycieku czynnika chłodniczego po instalacji lub naprawie klimatyzatora. Nie przestrzeganie tego może spowodować uszkodzenie urządzenia.
- Zainstaluj odpowiednio przewód odpływu skroplin. Nie przestrzeganie tego może spowodować uszkodzenie urządzenia.
- Przy instalacji produktu należy zachować wypoziomowanie.
- Jednostkę zewnętrzną należy zainstalować w miejscu, gdzie jej hałas ani wyrzucane powietrze nie będą przeszkadzać sąsiadom. Nie przestrzeganie tego może spowodować konflikt z sąsiadami.
- Sprzęt powinny przenosić min. 2 osoby lub wózek widłowy. Może to spowodować poważne obrażenia.
- Nie należy instalować urządzenia w miejscu, gdzie może być ono narażone na bezpośredni wiatr morski (kropelki słonej wody). Może to spowodować awarię urządzenia.

### **Praca**

- Nie wystawiać ludzi, zwierząt ani roślin na zimny lub gorący podmuch powietrza z klimatyzatora. Może to spowodować poważne obrażenia.
- Nie należy używać urządzenia do celów specjalnych, takich jak przechowywanie żywności, dzieł sztuki itp. Jest to klimatyzator powszechnego użytku, nie precyzyjny system klimatyzacyjny. Może to spowodować śmierć, porażenie elektryczne lub pożar.
- Nie należy blokować wlotu ani wylotu powietrza. Może to spowodować wybuch lub awarię urządzenia.
- Nie używać silnych środków czyszczących lub rozpuszczalników w czasie czyszczenia klimatyzatora, ani nie spryskiwać go wodą. Użyć miękkiej ściereczki. Może to spowodować poważne obrażenia lub uszkodzenie urządzenia.
- Nigdy nie dotykać metalowych części klimatyzatora po wyjęciu filtra powietrza. Może to spowodować poważne obrażenia lub uszkodzenie urządzenia.
- Nie należy umieszczać ciężkich przedmiotów na klimatyzatorze. Może to spowodować awarię urządzenia.
- Po czyszczeniu filtr należy zawsze poprawnie zamocować. Filtr należy czyścić co dwa tygodnie lub częściej, jeśli występuje taka potrzeba.
- Nie należy wsadzać rąk ani innych przedmiotów do wlotu ani wylotu powietrza podczas pracy urządzenia. Może to spowodować porażenie prądem elektrycznym.
- Nie należy pić skroplin odprowadzonych z urządzenia. Może to spowodować poważne komplikacje zdrowotne.
- Użyć stabilnego stoliku lub drabiny podczas czyszczenia lub prowadzenia konserwacji klimatyzatora na wysokości. Nie przestrzeganie tego może spowodować poważne obrażenia lub uszkodzenie urządzenia.
- Nie mieszać baterii pilota zdalnego sterowania z bateriami innego typu oraz nie mieszać baterii nowych ze zużytymi. Nie przestrzeganie tego może spowodować uszkodzenie urządzenia.
- Nie należy ładować ani rozbiierać baterii. Nie przestrzeganie tego może spowodować wybuch, pożar lub poważne obrażenia.
- Zaprzestać używania pilota zdalnego sterowania w przypadku wycieku baterii. Jeżeli ciecz z wycieku baterii dostała się na ubranie lub skórę, umyć ją czystą wodą. Nie przestrzeganie tego może być przyczyną poważnych obrażeń.
- W przypadku połknięcia cieczy z wycieku baterii, przepłukać starannie usta i skontaktować się z lekarzem. Nie przestrzeganie tego może być przyczyną poważnych komplikacji zdrowotnych.

# SPIS TREŚCI

## 2 WSKAZÓWKI DOT. OSZCZĘDNOŚCI ENERGII

---

## 3 WAŻNE INSTRUKCJE DOT. BEZPIECZEŃSTWA

---

## 7 PRZED UŻYCIEM

---

- 7 Składniki
- 8 Korzystanie z pilota
- 9 - Wkładanie baterii
- 9 - Instalowanie uchwytu pilota zdalnego sterowania

## 10 FUNKCJE PODSTAWOWE

---

- 10 Chłodzenie pomieszczenia
- 10 Ogrzewanie pomieszczenia
- 10 Usuwanie wilgoci
- 11 Przewietrzanie pomieszczenia
- 11 Ustawianie prędkości wentylatora
- 11 Ustawianie kierunku przepływu powietrza
- 11 Ustawianie timera
  - 11 - Ustawianie aktualnego czasu
- 12 - Automatycznie włączanie klimatyzatora w ustawionym czasie
- 12 - Automatycznie wyłączanie klimatyzatora w ustawionym czasie
- 12 - Anulowanie ustawienia timera
- 12 - Ustawianie trybu zasypiania

## 13 FUNKCJE ZAAWANSOWANE

---

- 13 Szybka zmiana temperatury w pomieszczeniu
- 13 Oczyszczanie powietrza w pomieszczeniu
  - 13 - Automatyczne czyszczenie
- 14 Praca Auto
- 14 Automatyczne przełączanie
- 15 Tryb chłodzenia oszczędzający energię
- 15 Jasność wyświetlacza
- 15 Obsługa klimatyzatora bez pilota
- 16 Automatycznie ponowne uruchomienie klimatyzatora

## 17 KONSERWACJA

---

- 18 Czyszczenie filtra powietrza
- 18 Czyszczenie filtra anty-alergicznego i potrójnego.
- 18 Czyszczenia filtra plazmowego

## 19 ROZWIĄZYWANIE PROBLEMÓW

---

- 19 Funkcja samo-diagnostyki
- 19 Przed wezwaniem serwisu

# PRZED UŻYCIEM

## Składniki

### Jednostki wewnętrzne klimatyzatorów

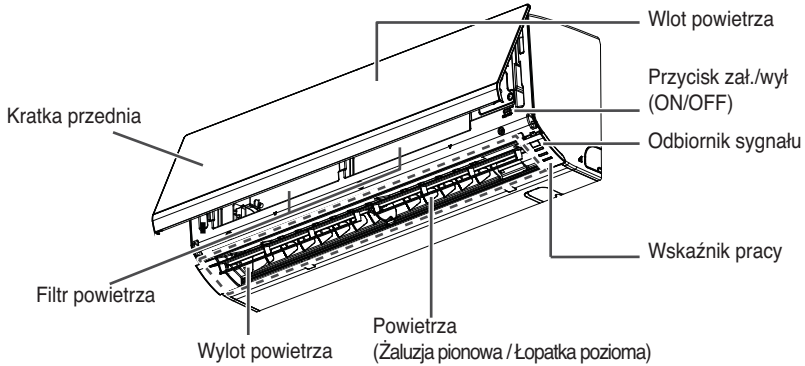

\* Funkcja ta może ulec zmianie w zależności rodzaju modelu.

### ! UWAGA

Liczba i rozmieszczenie wskaźników pracy może się różnić w zależności od modelu klimatyzatora.

### Jednostka zewnętrzna

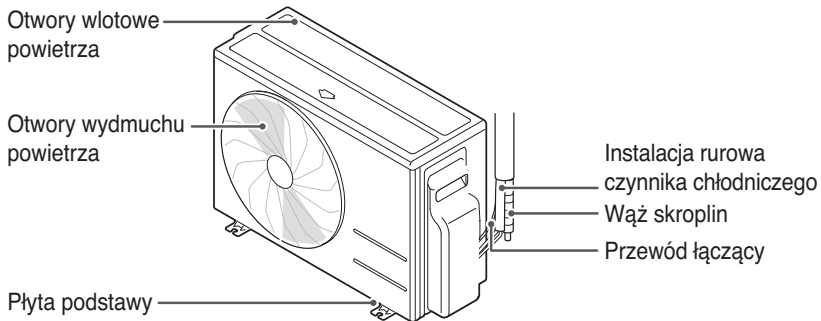

\* Funkcja ta może ulec zmianie w zależności rodzaju modelu.

## Zakresy pracy

Poniższa tabela podaje zakresy temperatury w których może pracować klimatyzator.

| Tryb       | Temperatura wewnętrzna | Temperatura zewnętrzna |
|------------|------------------------|------------------------|
| Chłodzenie | 18°C~32°C              | 18°C~48°C              |
| Ogrzewanie | 16°C~30°C              | -5°C~24°C              |

## Korzystanie z pilota

Klimatyzatorem można sterować za pomocą pilota zdalnego sterowania. Przyciski funkcji dodatkowych znajdują się pod pokrywą na pilocie zdalnego sterowania.

### Pilot zdalnego sterowania

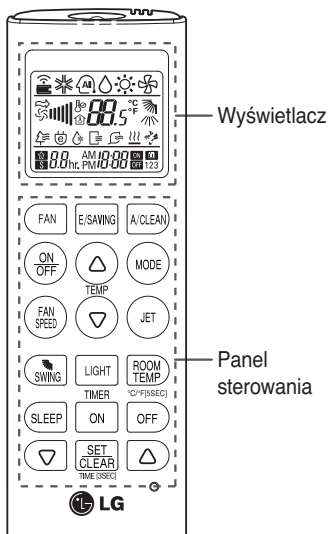

| Panel sterowania | Wyświetlacz | Opis  |
|------------------|-------------|---|
|                  |             | <b>Przycisk obiegu powietrza</b><br>Służy do wymuszenia obiegu powietrza w pomieszczeniu bez jego chłodzenia ani ogrzewania.  |
|                  |             | <b>Przycisk automatycznego trybu zasypiania*</b> :<br>Ustawianie pracy automatycznego trybu zasypiania.   |
|                  |             | <b>Przyciski regulacji temperatury</b> : Ustawianie temperatury powietrza w pomieszczeniu w czasie chłodzenia lub grzania.  |
|                  | -           | <b>Przycisk wł./wyt.</b> : Włącza lub wyłącza zasilanie.  |
|                  |             | <b>Przycisk prędkości wentylatora wewnętrzno</b> : Ustawia prędkość wentylatora.  |
|                  |             | <b>Przycisk wyboru trybu pracy*</b> : Wybiera tryb pracy. Chłodzenie (❄️) / Praca Automagiczna lub automatyczne przełączanie (A) / Odwilżanie (Δ) / Ogrzewanie (☀️) |
|                  |             | <b>Przycisk chłodzenia/ogrzewania Jet*</b> : Ogrzewa lub chłodzi powietrze w pomieszczeniu w krótkim czasie.  |
|                  |             | <b>Przycisk kierunku przepływu powietrza</b> : Ustawia pionowy lub poziomy kierunek przepływu powietrza.  |
|                  |             | <b>Przycisk wyświetlania temperatury</b> : Wyświetla temperaturę pomieszczenia. Przytrzymanie przycisku przez 5 sekund zmienia jednostkę z °C na °F.                |
|                  |             | <b>Przycisk timera</b> : Ustawia bieżący czas i czas uruchomienia/wyłączenia.   |
|                  |             | <b>Przycisk nawigacji i funkcji*</b> : Ustawia czas i funkcji specjalne. : Automagiczne czyszczenie / : Chłodzenie z oszczędnością energii                          |
|                  | -           | <b>Przycisk ustawiania/kasowania</b> : Ustawia lub anuluje funkcje.   |
|                  | -           | <b>Przycisk zerowania</b> : Zeruje ustawienia klimatyzatora.  |

\* Niektóre funkcje mogą nie być dostępne w zależności od modelu.



## Wkładanie baterii

Przed użyciem pilota należy włożyć baterie.  
Typ baterii to AAA (1,5 V).

- 1 Zdejmij pokrywę baterii.

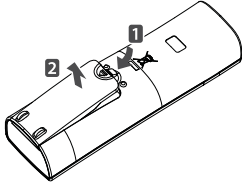

- 2 Włóż nowe baterie + i - upewnij się, że została zachowana właściwa biegunowość.

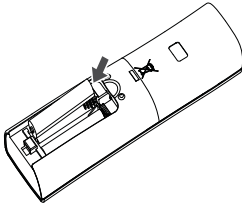

- 3 Załóż ponownie pokrywę baterii.

### ! UWAGA

Jeśli ekran wyświetlacza pilota zacznie blaknąć, wymienić obie baterie.

## Instalowanie uchwyту pilota zdalnego sterowania

Zainstaluj uchwyt w miejscu nie narażonym na bezpośrednie działanie promieni słonecznych, aby chronić pilota.

- 1 Wybierz bezpieczne i łatwo dostępne miejsce.

- 2 Umocuj uchwyt dokręcając dwie śruby za pomocą śrubokręta.

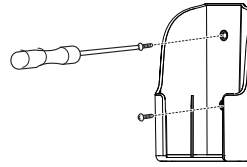

- 3 Wsuń pilota do uchwytu.

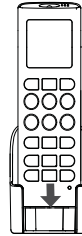

## Sposób działania

W celu użycia pilota skieruj go w stronę odbiornika sygnału na dole klimatyzatora.

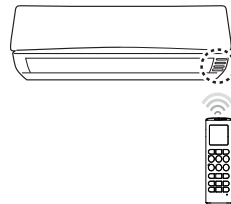



### ! UWAGA

- Pilot może sterować też innymi urządzeniami, jeżeli zostanie skierowany w ich stronę. Upewnij się, aby kierować pilota w stronę odbiornika sygnału klimatyzatora.
- Użyć miękkiej szmatki do czyszczenia nadajnika i odbiornika sygnału dla ich właściwej pracy.



# FUNKCJE PODSTAWOWE

## Chłodzenie pomieszczenia

(Chłodzenie)

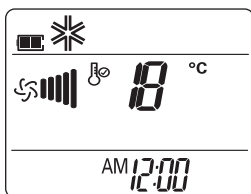

- 1 Naciśnij przycisk , aby włączyć zasilanie.
- 2 Naciskaj wielokrotnie , aby wybrać chłodzenie.  
- Na ekranie jest wyświetlony symbol ❄️.





- 3 Naciśnij  lub , aby nastawić żądaną temperaturę.  
- Zakres temperatur wynosi od 18°C do 30°C.

## Ogrzewanie pomieszczenia

(Ogrzewanie)

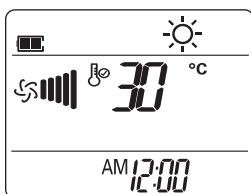
- 1 Naciśnij przycisk , aby włączyć zasilanie.
- 2 Naciskaj wielokrotnie , aby wybrać Ogrzewanie.  
- Na ekranie jest wyświetlony symbol ☀️.



- 3 Naciśnij  lub , aby nastawić żądaną temperaturę.  
- Zakres temperatur wynosi od 16°C do 30°C



### ! UWAGA

Modele tylko chłodzące nie mają tej funkcji.

## Usuwanie wilgoci

(Odwilżanie)

Tryb ten powoduje usuwanie nadmiaru wilgoci z powietrza w miejscach o dużej wilgotności lub w okresach deszczowych tak, aby zapobiec powstawaniu pleśni. W trybie tym temperatura w pomieszczeniu oraz prędkość wentylatora ustawiane są automatycznie tak, aby osiągnąć optymalny poziom wilgotności.

- 1 Naciśnij przycisk , aby włączyć zasilanie.
- 2 Naciskaj wielokrotnie , aby wybrać tryb osuszania.  
- Na ekranie jest wyświetlony symbol .

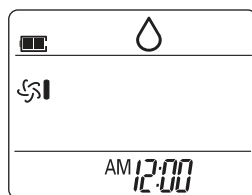



### ! UWAGA

- W tym trybie nie możesz nastawić temperatury pomieszczenia, ponieważ jest ona dobierana automatycznie. Dodatkowo temperatura pomieszczenia nie jest wyświetlana.

## Przewietrzanie pomieszczenia (operacja cyrkulacji powietrza)

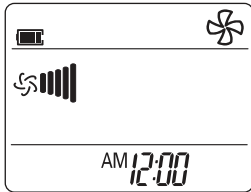

W trybie tym pomieszczenie jest przewietrzane bez zmiany temperatury powietrza. W trybie cyrkulacji powietrza zapala się lampka chłodzenia.

- 1 Naciśnij przycisk , aby włączyć zasilanie.
- 2 Naciśnij wielokrotnie , aby wybrać tryb przewietrzania.
  - Na ekranie jest wyświetlony symbol .





- 3 Naciśnij , aby ustawić prędkość wentylatora.

## Ustawianie prędkości wentylatora

- 1 Naciśnij , aby ustawić prędkość wentylatora.
  - Wybierz , jeżeli chcesz powietrze naturalne. Prędkość wentylatora dobierana jest automatycznie.

## Ustawianie kierunku przepływu powietrza

- 1 Aby ustawić kierunek przepływu powietrza poziomo, naciśnij wielokrotnie  i wybierz żądany kierunek.
  - Wybierz , aby automatycznie ustawić kierunek przepływu powietrza.

### ! UWAGA

- Ustawianie pionowego kierunku przepływu powietrza może nie być dostępne w zależności od modelu.
- Ustawianie owiewki kierującej powietrza w sposób dowolny może spowodować uszkodzenie produktu.
- Po ponownym uruchomieniu klimatyzatora, rozpocznie on pracę z wcześniej ustawionym kierunkiem przepływu powietrza, tak więc łopatką kierująca powietrze może nie odpowiadać ikonie wyświetlonej na pilocie. W takim przypadku naciśnij  aby ponownie ustawić kierunek przepływu powietrza.



## Ustawianie timera

Możesz użyć funkcji timera w celu oszczędności energii, i wydajniejszego użytkownika klimatyzatora.

## Ustawianie aktualnego czasu

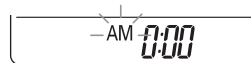
- 1 Naciśnij i przytrzymaj  na dłużej niż 3 sekundy.
  - Ikona AM/PM zacznie migać na dole ekranu wyświetlacza.





- Naciśnij  lub  w celu zatwierdzenia minut.
- Naciśnij , aby zakończyć.

### Automatycznie włączanie klimatyzatora w ustawionym czasie

- Naciśnij .
  - Poniższa Ikona zacznie migać na dole ekranu wyświetlacza.





- Naciśnij  lub  w celu zatwierdzenia minut.
- Naciśnij , aby zakończyć.



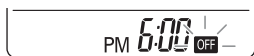

### Automatycznie wyłączenie klimatyzatora w ustawionym czasie

- Naciśnij .
  - Poniższa Ikona zacznie migać na dole ekranu wyświetlacza.









- Naciśnij  lub  w celu zatwierdzenia minut.
- Naciśnij , aby zakończyć.

### Anulowanie ustawienia timera

- Naciśnij .
- Naciśnij  lub , aby wybrać ustawienie timera do anulowania.
- Naciśnij .
  - Aby anulować wszystkie ustawienia, naciśnij .

### Ustawianie trybu zasypiania

Użyj trybu zasypiania, aby klimatyzator został automatycznie wyłączony po zaśnięciu.

- Naciśnij przycisk .
- Naciśnij .
- Naciśnij  lub  w celu zatwierdzenia godziny (do 7 godzin).
- Naciśnij , aby zakończyć.
  - W trybie zasypiania na ekranie jest wyświetlony symbol .

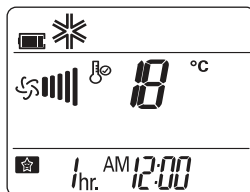

### ! UWAGA

W trybach chłodzenia i odwilżania, temperatura jest podnoszona o 1°C po 30 minutach, a następnie o jeszcze 1°C po kolejnych 30 minutach, aby zapewnić komfortowy sen. Temperatura wzrasta o wartość do 2°C w stosunku do temperatury zadanej.

## FUNKCJE ZAAWANSOWANE

Klimatyzator ma kilka dodatkowych funkcji zaawansowanych.

### Szybka zmiana temperatury w pomieszczeniu (chłodzenie/grzanie Jet)

Ten tryb umożliwia szybkie schłodzenie pomieszczenia w czasie upalnego lata lub szybkie podgrzanie w zimie.

- 1 Naciśnij przycisk , aby włączyć zasilanie.
- 2 Naciśnij .

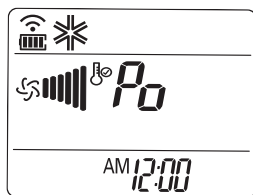

- W trybie chłodzenia Jet powietrze o temperaturze 18°C jest wydmuchiwane z dużą siłą przez 30 minut.
- W trybie grzania Jet powietrze o temperaturze 30°C jest wydmuchiwane z dużą siłą przez 30 minut.



#### ! UWAGA

- Funkcja ta nie może być używana w trybie cyrkulacji powietrza, Auto i auto przełączanie.
- Ta funkcja może nie być dostępna w zależności od modelu.

### Oczyszczanie powietrza w pomieszczeniu

#### Automatyczne czyszczenie

W czasie chłodzenia lub odwilżania dochodzi do wykraplania wilgoci wewnątrz jednostki wewnętrznej. Użyj funkcji automatycznego czyszczenia, aby usunąć tą wilgoć.

- 1 Naciśnij przycisk , aby włączyć zasilanie.
  - 2 Naciśnij .
- Na ekranie jest wyświetlony symbol .

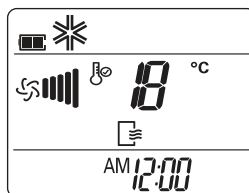

- Po wyłączeniu urządzenia wentylator będzie pracował nadal przez 30 minut w celu oczyszczenia wnętrza jednostki wewnętrznej.





#### ! UWAGA

Niektóre przyciski nie działają w czasie automatycznego czyszczenia

## Praca Auto (Sztuczna inteligencja)

### Modele z samym chłodzeniem

W tym trybie prędkość wentylatora i temperatura są dobierane automatycznie w zależności od aktualnej temperatury w pomieszczeniu.

- 1 Naciśnij przycisk , aby włączyć zasilanie.
- 2 Naciskaj wielokrotnie , aby wybrać pracę automatyczną.
- 3 Naciśnij  lub , aby wybrać żądany kod pracy, jeżeli temperatura jest wyższa lub niższa od żądanej.



| Kod | Opis                               |
|-----|------------------------------------|
| 2   | Ochłódź                            |
| 1   | Lekko ochłódź                      |
| 0   | Utrzymaj temperaturę pomieszczenia |
| -1  | Lekko ogrzej                       |
| -2  | Ogrzej                             |

### ! UWAGA



- W tym trybie nie można ustawić prędkości wentylatora, ale można ustawić owiewkę kierującą, aby się obracała automatycznie.
- Ta funkcja może nie być dostępna w zależności od modelu.

## Automatyczne przełączanie

Ta funkcja automatycznie przełącza tryb pracy, aby utrzymać w pomieszczeniu temperaturę zadaną  $\pm 2^{\circ}\text{C}$ .

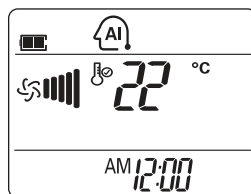
- 1 Naciśnij przycisk , aby włączyć zasilanie.
- 2 Naciskaj wielokrotnie , aby wybrać Automatyczne przełączanie.  
- Na ekranie jest wyświetlony symbol .







- 3 Naciśnij  lub , aby nastawić żądaną temperaturę.  
- Zakres temperatur wynosi od  $18^{\circ}\text{C}$  do  $30^{\circ}\text{C}$ .
- 4 Naciskaj wielokrotnie , aby ustawić prędkość wentylatora.

### ! UWAGA

Ta funkcja może nie być dostępna w zależności od modelu.

## Tryb chłodzenia oszczędzający energię

Tryb ten minimalizuje zużycie energii w czasie chłodzenia i podwyższa temperaturę zadaną do optymalnego poziomu dla bardziej komfortowego otoczenia.

- 1 Naciśnij  aby włączyć zasilanie.
- 2 Naciskaj wielokrotnie , aby wybrać chłodzenie.
- 3 Naciśnij .
  - Na ekranie jest wyświetlony symbol .

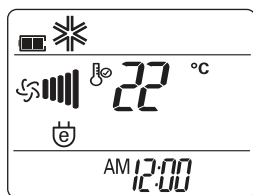

### ! UWAGA

Ta funkcja może nie być dostępna w zależności od modelu.

## Jasność wyświetlacza

Możesz ustawić jasność wyświetlacza jednostki wewnętrznej

- 1 Naciskaj wielokrotnie , aby ustawić jasność na żądanym poziomie.

### ! UWAGA

Ta funkcja może nie być dostępna w zależności od modelu.

## Obsługa klimatyzatora bez pilota

Możesz użyć przycisku On/Off na jednostce wewnętrznej do obsługi klimatyzatora, gdy pilot nie jest dostępny. Jednakże prędkość wentylatora jest ustawiona na wysoką.

- 1 Otwórz pokrywę przednią.
  - Lekko unieś obie strony pokrywy.

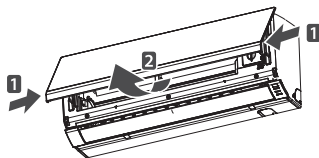

\* Funkcja ta może ulec zmianie w zależności rodzaju modelu.

- 2 Naciśnij przycisk On/Off.

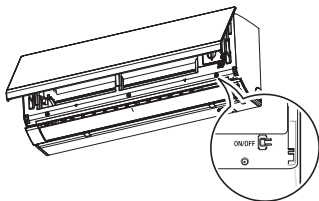

\* Funkcja ta może ulec zmianie w zależności rodzaju modelu.

- Dla modeli z chłodzeniem i ogrzewaniem, tryb pracy jest zmieniany w zależności od temperatury w pomieszczeniu.

| Temp. pomieszczenia         | Temp. zadana | Tryb pracy |
|-----------------------------|--------------|------------|
| Poniżej 21°C                | 24°C         | Ogrzewanie |
| Powyżej 21°C i poniżej 24°C | 23°C         | Odwilżanie |
| Powyżej 24°C                | 22°C         | Chłodzenie |

- Dla modeli z samym chłodzeniem, temperatura jest ustawiona na 22°C.

## Automatycznie ponowne uruchomienie klimatyzatora

Jeżeli klimatyzator jest ponownie włączony po awarii zasilania, funkcja ta przywraca poprzednie jego ustawienia. Ta funkcja jest ustawiona fabrycznie.

### Praca wymuszona

- Otwórz pokrywę przednią.
  - Lekko unieś obie strony pokrywy.

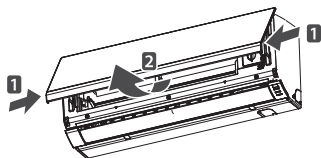

\* Funkcja ta może ulec zmianie w zależności rodzaju modelu.

- Naciśnij przycisk On/Off i przytrzymaj go przez 6 sekund.
  - Urządzenie wyda dwa sygnały dźwiękowe a lampka zabłyśnie 6 razy.

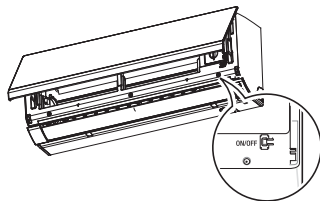

\* Funkcja ta może ulec zmianie w zależności rodzaju modelu.

- Aby ponownie aktywować tę funkcję, naciśnij przycisk On/Off i przytrzymaj go przez 6 sekund. Urządzenie wyda dwa sygnały dźwiękowe a niebieska lampka zabłyśnie 4 razy.

### ! UWAGA

Jeśli naciśniesz i przytrzymasz przycisk On/Off na 3-5 sekund zamiast na 6, urządzenie przełączy się do trybu testowego. W trybie testowym urządzenie wydymuje silny strumień powietrza chłodzącego przez 18 minut, a następnie są przywracane ustawienia fabryczne.



# KONSERWACJA

Regularnie czyścić urządzenie, aby utrzymać optymalne osiągi i uniknąć możliwych awarii.

\* To może nie być dostępne w zależności od modelu.

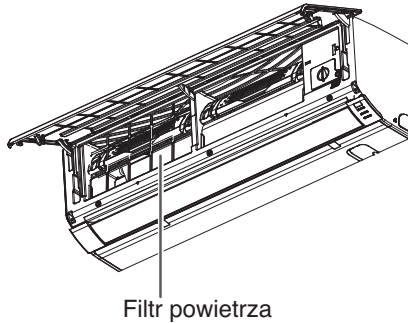

Filtr powietrza

\* Funkcja ta może ulec zmianie w zależności rodzaju modelu.

| Element                            | Odstęp czasu między czyszczeniami | Metoda czyszczenia   |
|------------------------------------|-----------------------------------|--|
| Filtr powietrza                    | 2 tygodnie                        | Patrz „Czyszczenia filtra powietrza.”  |
| Powierzchnia jednostki wewnętrznej | Regularnie                        | Użyć miękkiej szmatki. Nie należy używać wybielacza ani środków ściernych.                                   |
| Jednostka zewnętrzna               | Regularnie                        | Użyć pary do czyszczenia węzownicy wymiennika ciepła i otworów wentylacyjnych (skonsultuj się z technikiem). |

## ! OSTROŻNIE

- Wyłącz zasilanie i odłącz kabel zasilający przed wykonywaniem jakichkolwiek czynności konserwacyjnych, w przeciwnym razie może dojść do porażenia elektrycznego.
- Nigdy nie używać wody o temperaturze wyższej niż 40°C w czasie czyszczenia filtrów. Może spowodować odkształcenia lub odbarwienia.
- Nigdy nie używać agresywnych substancji do czyszczenia filtrów. Mogą zniszczyć powierzchnie produktu.

## ! UWAGA

- Umieszczenie i kształt filtrów mogą się różnić w zależności od modelu.
- Należy regularnie czyścić węzownicę wymiennika ciepła jednostki zewnętrznej, ponieważ zalegający na niej brud może spowodować pogorszenie wydajności i zwiększenie zużycia energii.

## Czyszczenie filtra powietrza

Czyść filtr powietrza co 2 tygodnie lub częściej w razie konieczności.

- 1 Wyłącz zasilanie i odłącz kabel zasilający.
- 2 Otwórz pokrywę przednią.
  - Lekko unieś obie strony pokrywy.

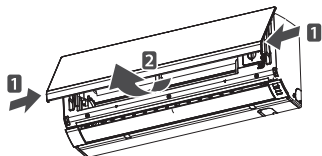

\* Funkcja ta może ulec zmianie w zależności rodzaju modelu.

- 3 Chwyc gałkę na filtrze powietrza, unieś lekko i wyjmij z jednostki.

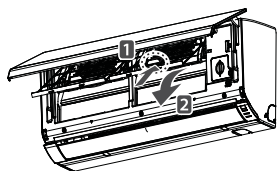

\* Funkcja ta może ulec zmianie w zależności rodzaju modelu.

- 4 Wyczyść filtr odkurzaczem lub ciepłą wodą z delikatnym środkiem myjącym.
  - W przypadku zanieczyszczeń trudnych do usunięcia, wymyj filtr w letniej wodzie z dodatkami środka myjącego.
- 5 Wysusz filtr w cieniu.

# ROZWIĄZYWANIE PROBLEMÓW

## Funkcja samo-diagnostyki

To urządzenie ma wbudowaną funkcję samo-diagnostyki. W przypadku wystąpienia błędu, wskaźnik jednostki wewnętrznej będzie migał w odstępach 2 sekundowych. W takim przypadku należy się skontaktować z lokalnym serwisem.

## Przed wezwaniem serwisu

Proszę sprawdzić poniższe przez skontaktowaniem się z serwisem. Jeżeli problem pozostaje nadal, skontaktuj się z serwisem.

| Problem  | Możliwe przyczyny  | Środki zaradcze   |
|--|--|---|
| Czuć zapach spalenizny i slychać dziwny dźwięk z urządzenia.   |  | Wyłącz klimatyzator, odłącz kabel zasilający i skontaktuj się z serwisem.   |
| Woda wycieka z jednostki wewnętrznej nawet przy niskiej wilgotności powietrza.                             |  |   |
| Kabel zasilający jest uszkodzony lub nagrzewa się nadmiernie.  |  |   |
| Wyłącznik lub przerywacz obwodu (zabezpieczenie, uziemienie) lub bezpiecznik nie są obsługiwane właściwie. |  |   |
| Klimatyzator nie pracuje.  | Klimatyzator nie jest włączony do prądu.                         | Sprawdź, czy przewód zasilania jest podłączony do gniazdka.   |
|  | Spalony bezpiecznik lub brak zasilania.                          | Wymień bezpiecznik lub sprawdź, czy nie zadziałał przerywacz obwodu.  |
|  | Wystąpiła awaria zasilania.                                      | Wyłącz klimatyzator w przypadku awarii zasilania. Po przywróceniu zasilania, odczekaj 3 minuty, a następnie włącz klimatyzator. |
|  | Napięcie jest za wysokie lub za niskie.                          | Sprawdź, czy nie zadziałał przerywacz obwodu.   |
|  | Klimatyzator został automatycznie wyłączony o ustawionym czasie. | Ponownie wciśnij przycisk zasilania.  |

| Problem                                      | Możliwe przyczyny   | Środki zaradcze   |
|--|---|---|
| Klimatyzator nie wytwarza zimnego powietrza. | Nie ma właściwej cyrkulacji powietrza.                          | Sprawdzić czy zasłony, żaluzje lub meble nie blokują wylotu powietrza z klimatyzatora.  |
|  | Filtr powietrza jest zabrudzony.                                | Czyścić filtr powietrza co 2 tygodnie. Patrz "Czyszczenie filtra powietrza", aby uzyskać szczegóły.   |
|  | Temperatura w pomieszczeniu jest zbyt wysoka.                   | W lecie potrzeba trochę czasu, aby schłodzić pomieszczenie. W takim przypadku wybierz funkcję chłodzenia Jet, aby szybko schłodzić powietrze.                               |
|  | Zimne powietrze ucieka z pomieszczenia.                         | Upewnij się, że zimne powietrze nie ucieka przez otwory wentylacyjne w pomieszczeniu.   |
|  | Zadana temperatura jest wyższa niż temperatura w pomieszczeniu. | Ustaw temperaturę zadaną na wartość niższą niż aktualna temperatura w pomieszczeniu.  |
|  | W pobliżu jest źródło ciepła.                                   | Unikaj używania źródeł ciepła, takich jak piekarniki elektryczne lub kuchenki gazowe w czasie pracy klimatyzatora.  |
|  | Wybrano opcję cyrkulacji powietrza.                             | W trybie cyrkulacji powietrza powietrze jest wydmuchiwane z klimatyzatora bez jego schładzania lub ogrzewania. Przełącz na tryb chłodzenia.                                 |
| Nie można ustawić prędkości wentylatora.     | Wybrano opcję pracy automatycznej, Jet lub odwilżania.          | W niektórych trybach pracy, takich jak Jet lub odwilżanie, nie można ustawiać prędkości wentylatora. Wybierz tryb pracy w którym można ustawiać prędkość wentylatora.       |
| Nie można ustawić temperatury.               | Wybrano tryb cyrkulacji powietrza lub Jet.                      | W niektórych trybach pracy, takich jak cyrkulacja powietrza lub Jet, nie można ustawiać temperatury zadanej. Wybierz tryb pracy w którym można ustawiać temperaturę zadaną. |

