



LG

Life's Good

ESPAÑOL

MANUAL DE USUARIO

MONITOR SIGNAGE

Lea este manual atentamente antes de utilizar el monitor y consérvelo para consultarlo cuando lo necesite.

MODELOS DE MONITOR SIGNAGE

42VS20	42VX30MS
47VS20	47VX30AS
55VS20	47VX30AF

CONTENTS

4 LICENCIAS

5 MONTAJE Y PREPARACIÓN

- 5 Desembalaje
- 6 Accesorios opcionales
- 7 Componentes y botones
- 8 Instalar el soporte (42VS20)
- 8 Instalar el soporte (47VS20)
- 9 Instalar el soporte (55VS20)
- 9 Conexión de los altavoces (42VS20, 47VS20)
- 10 Conexión de los altavoces (55VS20)
- 10 Instalación vertical
- 11 Montaje en una pared

12 MANDO A DISTANCIA

14 USO DEL MONITOR

- 14 Conexión a un PC
- 14 - Conexión RGB
- 15 - Conexión DVI
- 15 - Conexión HDMI
- 16 - Conexión DP
- 17 Ajuste de la pantalla
- 17 - Selección de un modo de imagen
- 17 - Personalización de las opciones de imagen
- 18 - Personalización de las opciones de visualización del PC
- 18 Ajuste del sonido
- 18 - Selección de un modo de sonido
- 19 - Personalización de las opciones de sonido
- 19 Uso de opciones adicionales
- 19 - Ajuste del formato
- 21 - Uso de la lista de entradas

22 ENTERTAINMENT

- 22 - Conexión a una red con cables
- 23 - Estado de red
- 24 - Conexión de dispositivos de almacenamiento USB
- 25 - Búsqueda de archivos
- 27 - Reproducción de películas
- 30 - Visualización de fotos
- 33 - Cómo escuchar música
- 35 - Visualización de la Lista de Contenidos
- 36 - Guía de VOD de DivX®
- 37 - Uso de PIP/PBP

38 PERSONALIZACIÓN DE LOS AJUSTES

- 38 Acceso a los menús principales
- 39 - Ajustes de IMAGEN
- 42 - Ajustes de AUDIO
- 43 - Ajustes de HORA
- 44 - Ajustes de OPCIÓN
- 48 - Picture ID
- 49 - Configuración de REDE

50 CONEXIONES

- 51 Conexión a un receptor HD, DVD, videocámara, cámara, videoconsola o vídeo
- 51 - Conexión DVI
- 51 - Conexión HDMI
- 52 - Conexión de componentes
- 52 - Conexión AV (CVBS)
- 53 Conexión a LAN
- 53 - Conexión LAN
- 53 Conexión de un dispositivo USB
- 54 Monitores en "Cadena Margarita"
- 54 - Cable RGB
- 54 - Cable DVI

55 SOLUCIÓN DE PROBLEMAS

58 SPECIFICATIONS

65 CÓDIGOS IR

66 CONTROL DE VARIOS PRODUCTOS

- 66 Conexión del cable
- 66 Configuraciones de RS-232C
- 66 Parámetro de comunicaciones
- 67 Command reference list
- 69 Protocolo de transmisión/recepción

LICENCIAS

Las licencias admitidas pueden diferir según el modelo. Para obtener más información acerca de las licencias, visite www.lg.com.



HDMI, el logotipo HDMI y High-Definition Multimedia Interface son marcas comerciales o marcas comerciales registradas de HDMI Licensing LLC.



ACERCA DE DIVX VIDEO: DivX® es un formato de vídeo digital creado por DivX, LLC, una empresa filial de Rovi Corporation. Este dispositivo cuenta con la certificación oficial DivX Certified® para reproducir vídeo DivX. Visite divx.com para obtener más información y herramientas de software para convertir sus archivos a vídeo DivX.

ACERCA DE DIVX VIDEO-ON-DEMAND: este dispositivo DivX Certified® deberá registrarse para poder reproducir las películas DivX Video-on-Demand (VOD) que haya comprado. Para obtener el código de registro, localice la sección de DivX VOD en el menú de configuración del dispositivo. Visite vod.divx.com para obtener más información sobre cómo completar el registro.

DivX Certified® permite reproducir vídeo DivX®, incluido el contenido premium.

DivX®, DivX Certified® y los logotipos asociados son marcas comerciales de Rovi Corporation o sus empresas filiales y se utilizan con licencia.

Protección por una o más de las siguientes patentes de los EE.UU.:
7,295,673; 7,460,668; 7,515,710; 7,519,274



Fabricado bajo licencia de Dolby Laboratories. "Dolby" y el símbolo de la doble D son marcas comerciales de Dolby Laboratories.



VESA, el logotipo de VESA, el logotipo de cumplimiento de DisplayPort y el logotipo de cumplimiento de DisplayPort para fuentes en modo dual son marcas comerciales registradas de Video Electronics Standards Association.

MONTAJE Y PREPARACIÓN

Desembalaje

Compruebe si se incluyen los siguientes elementos con el producto. Si falta algún accesorio, póngase en contacto con el distribuidor local donde adquirió el producto. Las ilustraciones que aparecen en este manual pueden ser diferentes con respecto al producto y los accesorios reales.

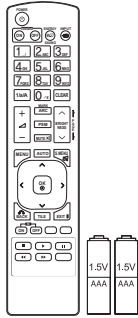

Mando a distancia y pilas

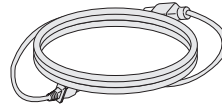

Cable de alimentación



DVD (manual de usuario) y tarjeta



Cable de señal D-Sub



PRECAUCIÓN

- No utilice elementos falsificados con el fin de poder garantizar la seguridad y la vida útil del producto.
- Ningún daño o lesión física causados por el uso de elementos falsificados está cubierto por la garantía.



NOTA

- Los accesorios proporcionados con el producto pueden variar en función del modelo.
- Las especificaciones del producto o el contenido de este manual pueden modificarse sin previo aviso debido a la actualización de las funciones del producto.

Accesorios opcionales

Los accesorios opcionales están sujetos a cambios sin previo aviso para la mejora del rendimiento del producto; además, podrán añadirse nuevos accesorios. Las ilustraciones que aparecen en este manual pueden ser diferentes con respecto al producto y los accesorios reales.

Kit de soporte

42VS20

42VX30MS

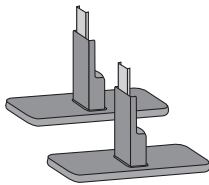

Soportes



Tornillos

47VS20

47VX30AS

47VX30AF

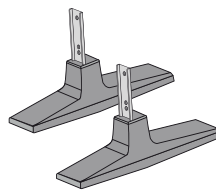

Soportes



Tornillos

55VS20

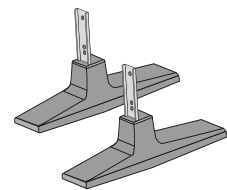

Soportes



Tornillos

Kit de altavoces

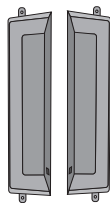

Altavoces



Tornillos/ cable

Organizador de cables/
sujetacables

! NOTA

- Es posible que el organizador de cables y el sujetacables no estén disponibles en algunas zonas o para determinados modelos.
- Los accesorios opcionales no se incluyen en todos los modelos.

Componentes y botones

42VS20
42VX30MS

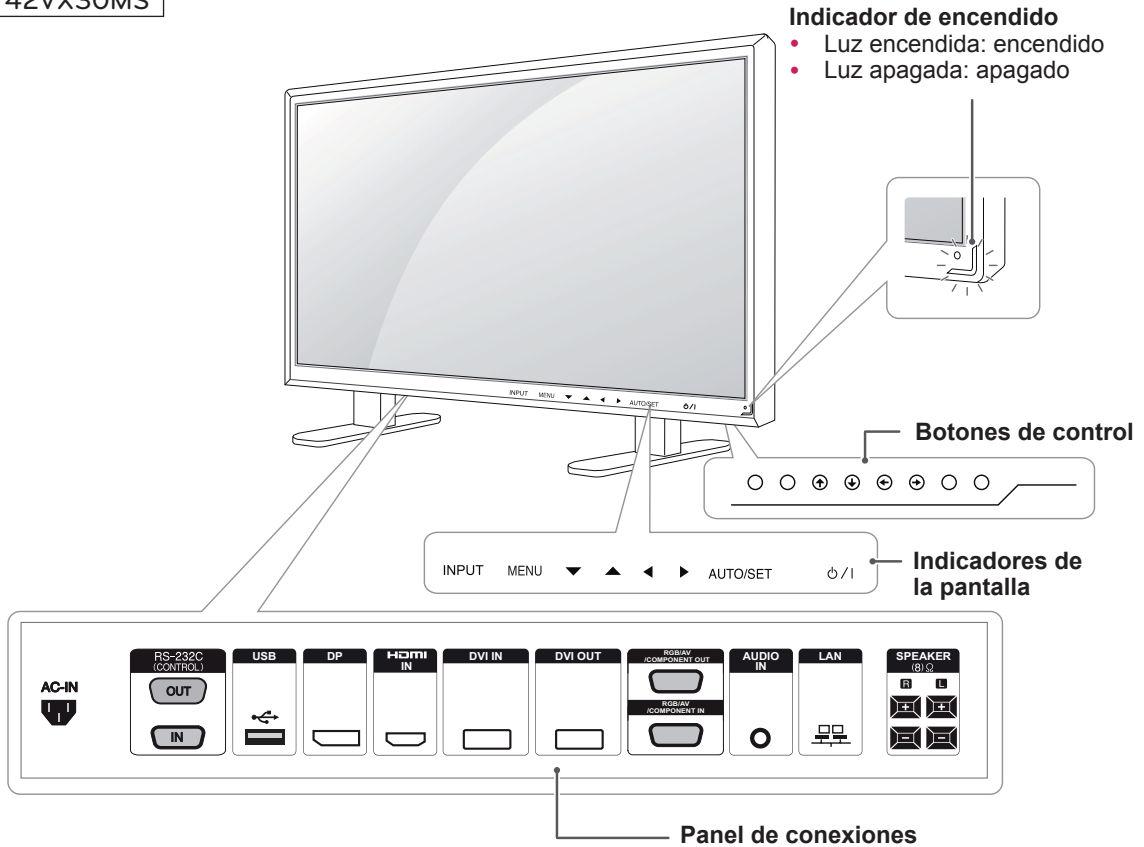

Indicadores de la pantalla	Descripción
INPUT (ENTRADA)	Permite cambiar la fuente de entrada.
MENU (MENÚ)	Permite acceder a los menús principales o guardar la información introducida y salir de los menús.
▼▲	Permiten desplazarse hacia arriba y abajo.
◀▶	Permiten ajustar el nivel de volumen.
AUTO/SET (AUTOMÁTICO/AJUSTAR)	Permite mostrar la señal y el modo actuales. Pulse este botón para ajustar la pantalla automáticamente (sólo disponible en modo RGB)
⏻/⏿	Permite encender y apagar el aparato.
Receptor IR	Recibe las señales del mando a distancia.
Indicador de encendido	Este indicador se ilumina en verde cuando la pantalla funciona con normalidad (modo de encendido). Si la pantalla se encuentra en modo de apagado (ahorro de energía), el color de este indicador cambia a ámbar.

! NOTA

- Puede activar o desactivar el indicador de encendido si selecciona **OPCIÓN** en el menú principal.

- 47VS20
- 47VX30AS
- 55VS20

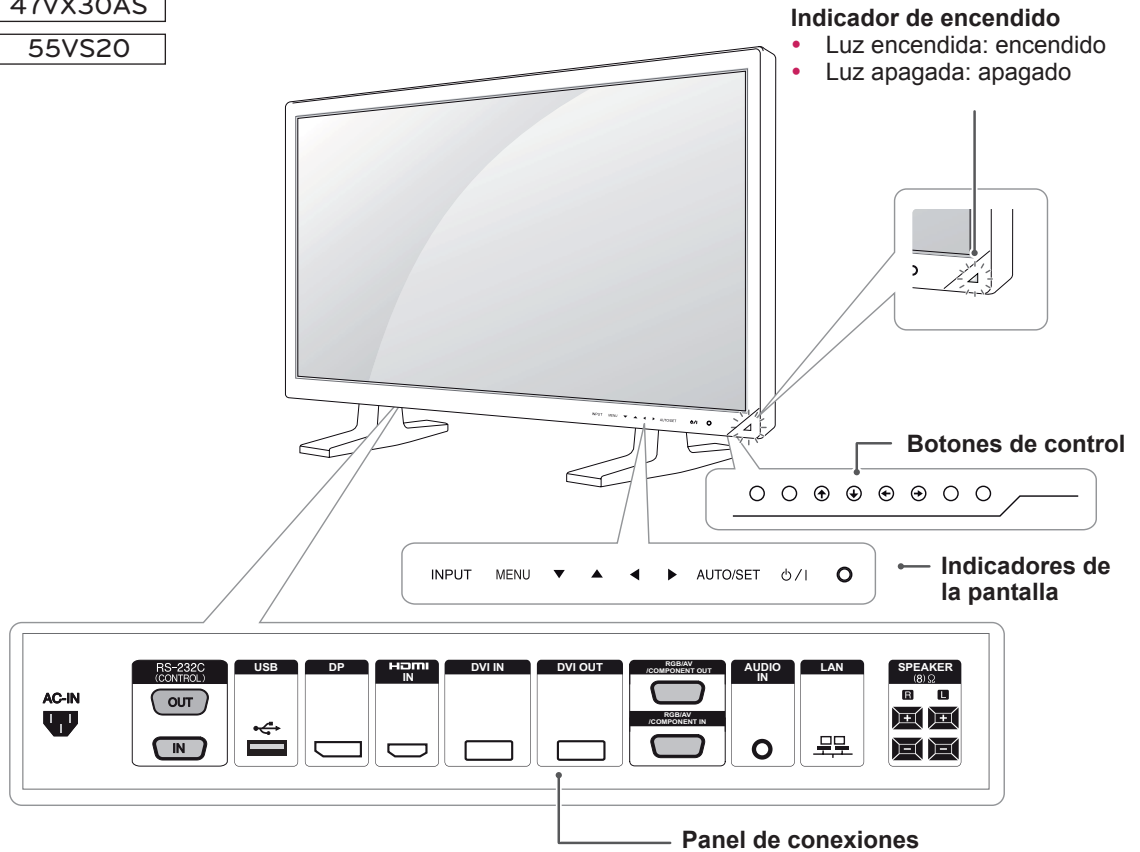

Indicadores de la pantalla	Descripción
INPUT (ENTRADA)	Permite cambiar la fuente de entrada.
MENU (MENÚ)	Permite acceder a los menús principales o guardar la información introducida y salir de los menús.
▼ ▲	Permiten desplazarse hacia arriba y abajo.
◀ ▶	Permiten ajustar el nivel de volumen.
AUTO/SET (AUTOMÁTICO/AJUSTAR)	Permite mostrar la señal y el modo actuales. Pulse este botón para ajustar la pantalla automáticamente (sólo disponible en modo RGB)
⏻ / ⏿	Permite encender y apagar el aparato.
Receptor IR	Recibe las señales del mando a distancia.
Indicador de encendido	Este indicador se ilumina en verde cuando la pantalla funciona con normalidad (modo de encendido). Si la pantalla se encuentra en modo de apagado (ahorro de energía), el color de este indicador cambia a ámbar.

! NOTA

- Puede activar o desactivar el indicador de encendido si selecciona **OPCIÓN** en el menú principal.

47VX30AF

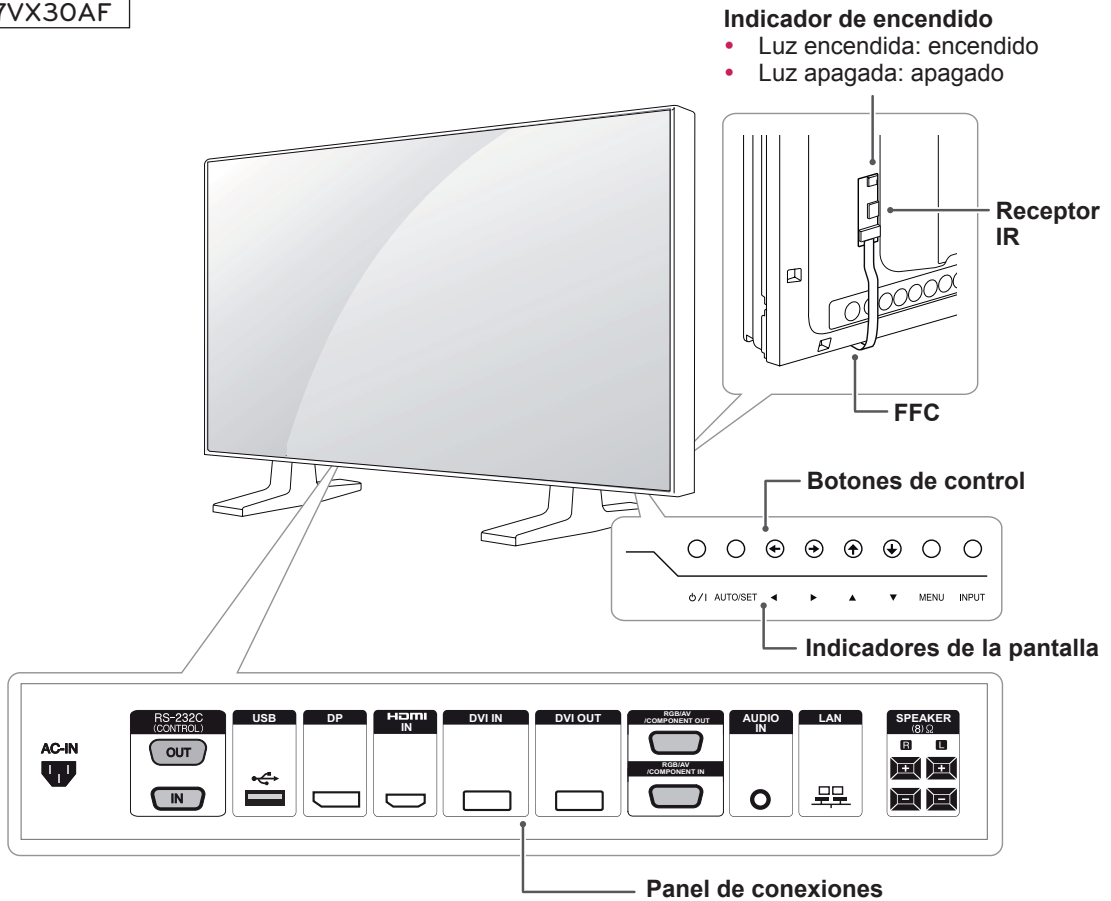

Indicadores de la pantalla	Descripción
INPUT (ENTRADA)	Permite cambiar la fuente de entrada.
MENU (MENÚ)	Permite acceder a los menús principales o guardar la información introducida y salir de los menús.
▼ ▲	Permiten desplazarse hacia arriba y abajo.
◀ ▶	Permiten ajustar el nivel de volumen.
AUTO/SET (AUTOMÁTICO/AJUSTAR)	Permite mostrar la señal y el modo actuales. Pulse este botón para ajustar la pantalla automáticamente (sólo disponible en modo RGB)
⏻ / ⏼	Permite encender y apagar el aparato.
Receptor IR	Recibe las señales del mando a distancia.
Indicador de encendido	Este indicador se ilumina en verde cuando la pantalla funciona con normalidad (modo de encendido). Si la pantalla se encuentra en modo de apagado (ahorro de energía), el color de este indicador cambia a ámbar.

! NOTA

- Puede activar o desactivar el indicador de encendido si selecciona **OPCIÓN** en el menú principal.

Instalar el soporte

42VS20

42VX30MS

- Solamente en algunos modelos.

- 1 Coloque un paño suave en la mesa y sitúe el producto con la pantalla hacia abajo.

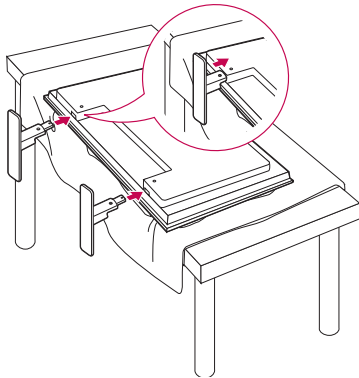

- 2 Utilice los tornillos para fijar el soporte a la parte posterior del producto, como se muestra en el esquema.

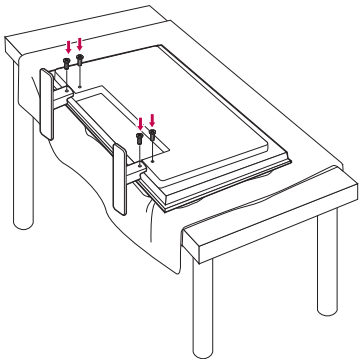

47VS20

47VX30AS

47VX30AF

- Solamente en algunos modelos.

- 1 Coloque un paño suave en la mesa y sitúe el producto con la pantalla hacia abajo.

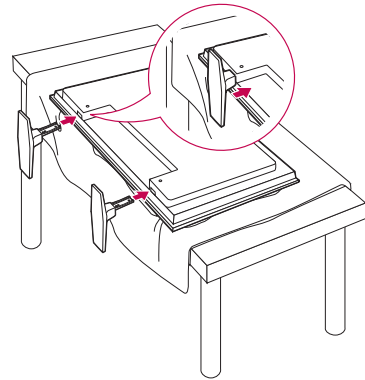

- 2 Utilice los tornillos para fijar el soporte a la parte posterior del producto, como se muestra en el esquema.

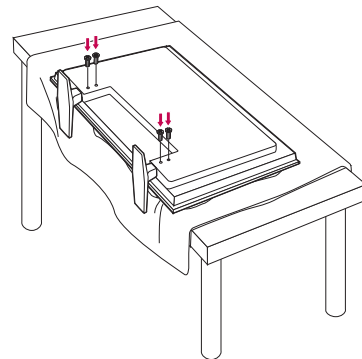

55VS20

- Solamente en algunos modelos.

- 1 Coloque un paño suave en la mesa y sitúe el producto con la pantalla hacia abajo.

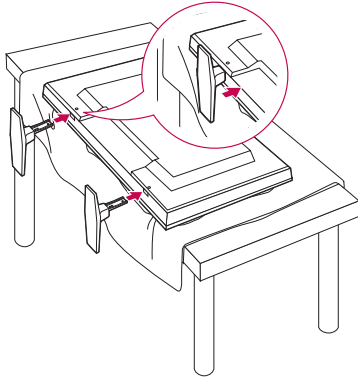

- 2 Utilice los tornillos para fijar el soporte a la parte posterior del producto, como se muestra en el esquema.

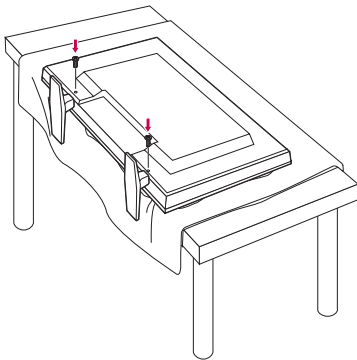

Conexión de los altavoces

42VS20

47VS20

42VX30MS

47VX30AS

47VX30AF

- Solamente en algunos modelos.

- 1 Conecte un cable de señal de entrada para utilizar antes de instalar los altavoces. Utilice un sujetacables para organizar y sujetar los cables.

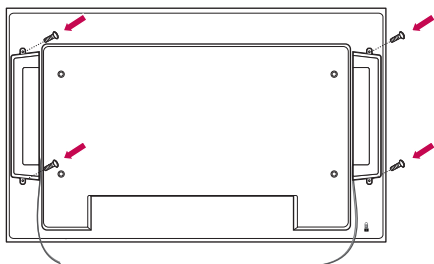

- 2 Monte el altavoz con un tornillo, tal y como se muestra en la siguiente imagen. A continuación, conecte el cable del altavoz.

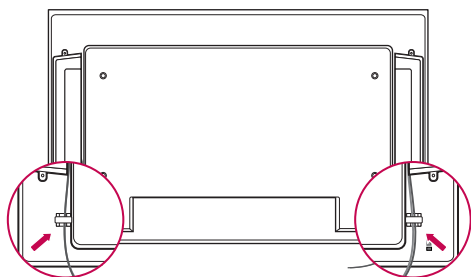

- 3 Una vez instalados los altavoces, utilice organizadores de cables y sujetacables para organizar los cables de los altavoces.

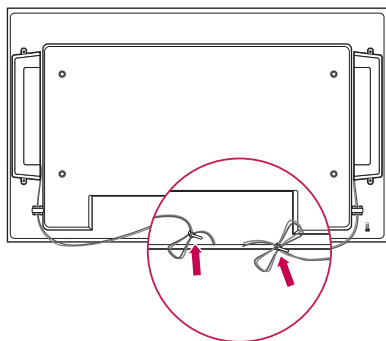

55VS20

- Solamente en algunos modelos.

- 1 Conecte un cable de señal de entrada para utilizar antes de instalar los altavoces. Utilice un sujetacables para organizar y sujetar los cables.

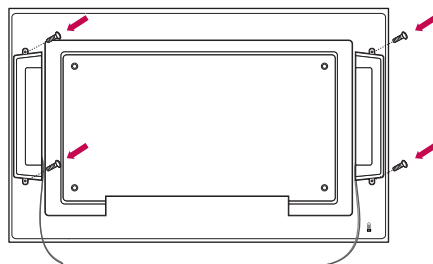

- 2 Monte el altavoz con un tornillo, tal y como se muestra en la siguiente imagen. A continuación, conecte el cable del altavoz.

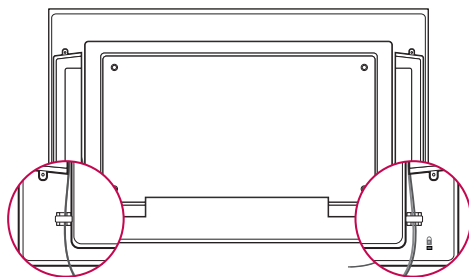

- 3 Una vez instalados los altavoces, utilice organizadores de cables y sujetacables para organizar los cables de los altavoces.

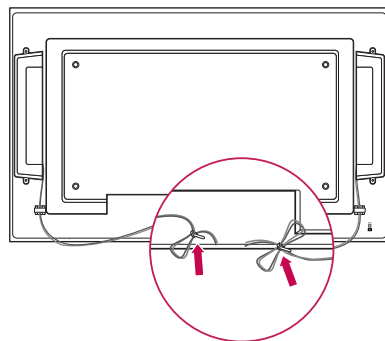

! NOTA

- Conecte los terminales de los altavoces respetando la polaridad correcta.
- Para garantizar la máxima calidad de sonido y minimizar el ruido, procure que el cable sea lo más corto posible, como se muestra en la imagen.

Instalación vertical

- Solamente en algunos modelos.

Cuando instale el monitor en posición vertical, gírelo 90 grados en el sentido de las agujas del reloj (de frente a la pantalla).

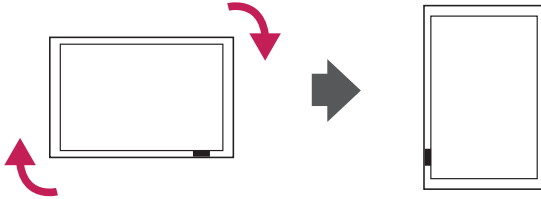

Uso del IR/LED PCB

(Solo para el modelo 47VX30AF)

47VX30AF

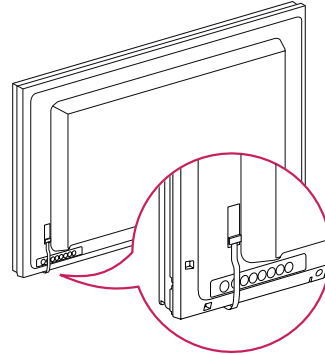

Uso del sistema de seguridad Kensington

El conector del sistema de seguridad Kensington se encuentra en la parte posterior del monitor. Para obtener más información acerca de su instalación y uso, consulte el manual que se suministra con el sistema de seguridad Kensington o visite <http://www.kensington.com>.

Conecte el cable del sistema de seguridad Kensington entre el monitor y la mesa.

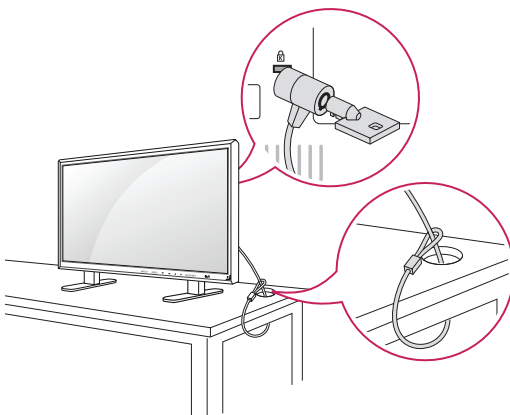

- 1 Retire la cinta de seguridad.
- 2 No tire de FFC porque podría dañarse.
- 3 Tenga cuidado de no dañar el producto durante la instalación.

! NOTA

- El sistema de seguridad Kensington es opcional. Puede obtener accesorios adicionales en la mayoría de tiendas de electrónica.

Montaje en una pared

Para permitir una ventilación adecuada, deje un espacio de 10 cm a cada lado y con respecto a la pared. Su distribuidor puede proporcionarle instrucciones de instalación detalladas. Consulte la guía de instalación y configuración del soporte de montaje en pared con inclinación.

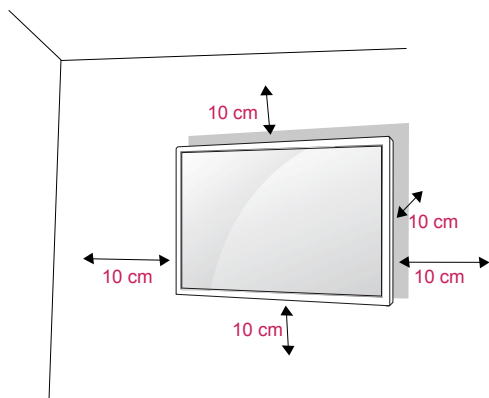

Si tiene intención de montar el monitor en la pared, fije el accesorio de montaje en pared (piezas opcionales) a la parte posterior del monitor. Si instala el monitor mediante el accesorio de montaje en pared (piezas opcionales), fíjelo con cuidado para que no se caiga.

- 1 Utilice tornillos y un soporte de montaje en pared conformes al estándar VESA.
- 2 Si los tornillos son más largos, el monitor podría sufrir daños internos.
- 3 Si no utiliza los tornillos adecuados, el producto podría resultar dañado y caer de la posición de montaje. Si así fuera, LG Electronics no sería responsable de los daños.
- 4 Compatible con VESA.
- 5 Utilice el estándar VESA como se indica a continuación.
 - 785 mm (31 pulg.) o superior
 - * Tornillo de fijación: 6,0 mm de diámetro x 1,0 mm de paso x 10 mm de longitud



PRECAUCIÓN

- Desconecte el cable de alimentación antes de mover o instalar el monitor. De lo contrario, podría producirse una descarga eléctrica.
- Si instala el monitor en un techo o una pared inclinada, podría caerse y producir lesiones físicas graves.
- Utilice un soporte de montaje en pared autorizado por LG y póngase en contacto con el distribuidor local o con personal cualificado.
- No apriete los tornillos en exceso, ya que esto podría ocasionar daños en el monitor y anular la garantía.
- Utilice tornillos y soportes de montaje en pared que cumplan el estándar VESA. La garantía no cubre los daños o las lesiones físicas causados por el mal uso o por emplear un accesorio inadecuado.



NOTA

- El kit de montaje en pared incluye un manual de instalación y las piezas necesarias.
- El soporte de montaje en pared es opcional. Puede obtener accesorios adicionales en el distribuidor local.
- La longitud de los tornillos puede diferir según el soporte de montaje en pared. Asegúrese de emplear la longitud adecuada.
- Para obtener más información, consulte las instrucciones incluidas con el soporte de montaje en pared.

MANDO A DISTANCIA

Las descripciones que aparecen en este manual se basan en los botones del mando a distancia. Lea este manual con detenimiento y utilice el monitor correctamente.

Para cambiar las pilas, abra la tapa del compartimento, sustitúyalas (AAA de 1,5 V) haciendo coincidir los polos ⊕ y ⊖ con las marcas de la etiqueta del interior del compartimento, y vuelva a colocar la tapa.

Para quitar las pilas, realice el proceso de instalación en orden inverso.



PRECAUCIÓN

- No mezcle pilas antiguas y nuevas, ya que esto podría dañar el mando a distancia.
- Asegúrese de apuntar con el mando a distancia al sensor correspondiente del monitor.

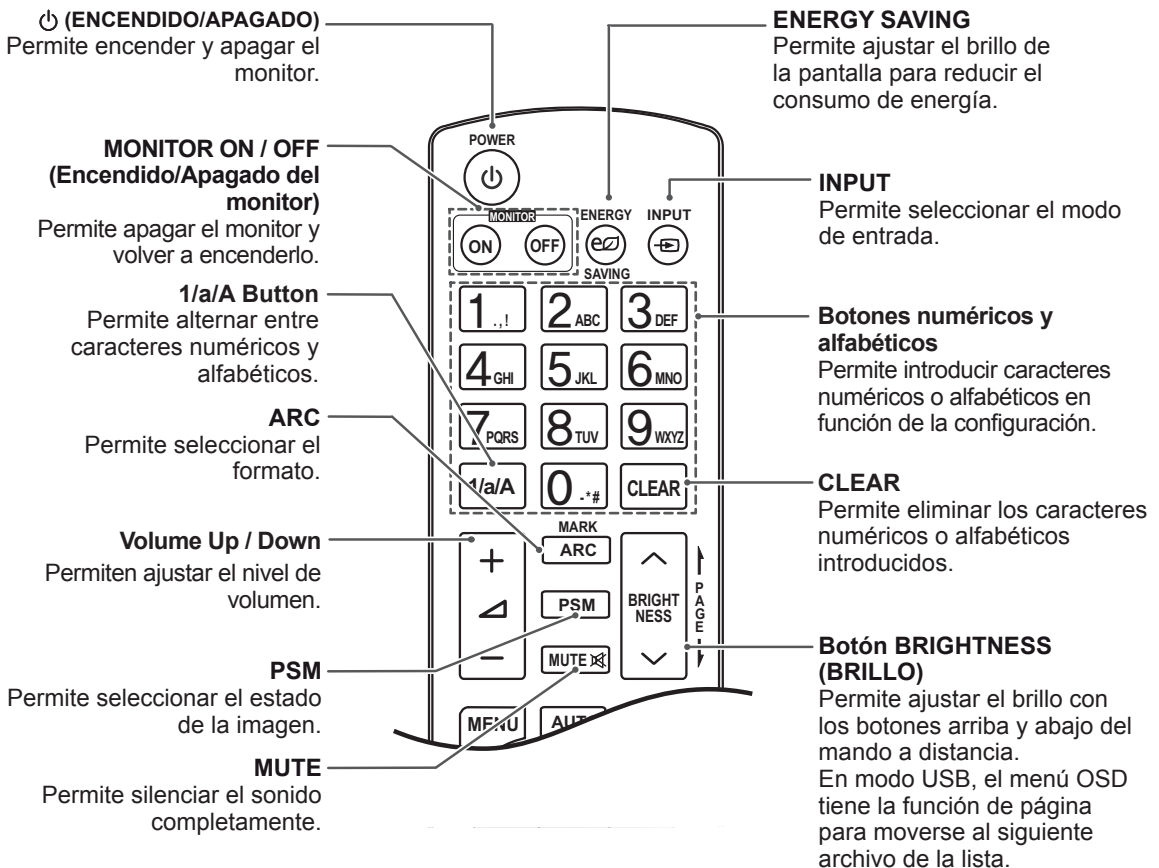
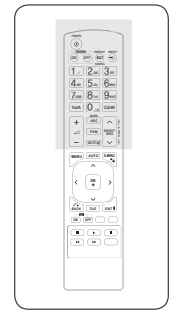
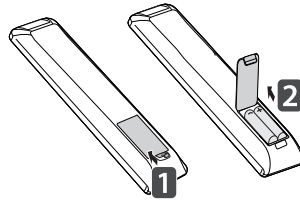

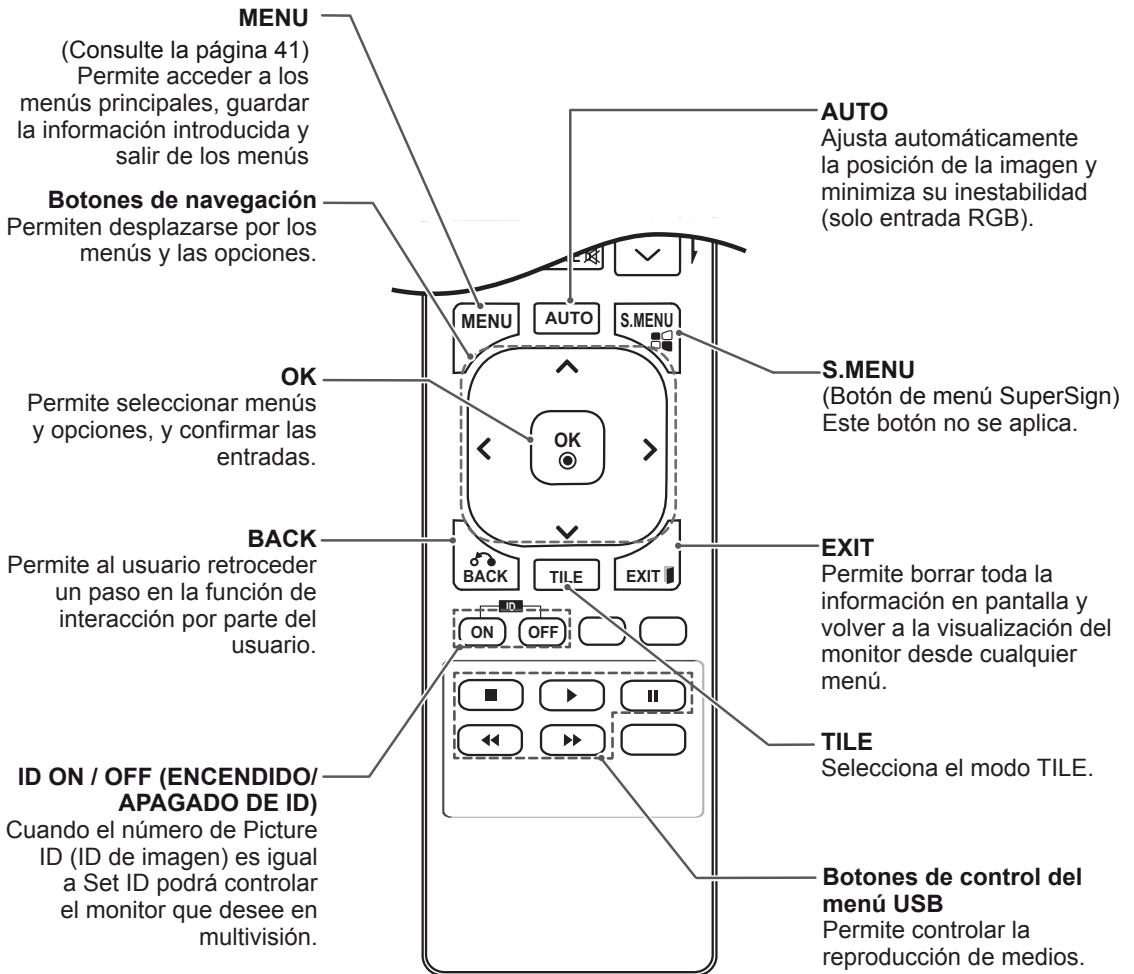
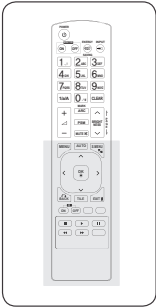

USO DEL MONITOR

Conexión a un PC

Este monitor admite la función Plug & Play*.

* Plug & Play: función por la cual un usuario puede conectar un dispositivo al PC y, cuando el dispositivo se enciende, el PC lo reconoce sin necesidad de configuración ni intervención por parte del usuario.

NOTA

- Se recomienda usar la conexión HDMI del monitor para obtener la mejor calidad de imagen.
- Utilice un cable de interfaz de señal protegido, como un cable D-sub de 15 patillas y un cable DVI, con núcleo de ferrita a fin de asegurar que el producto cumpla los estándares aplicables.
- Si enciende el monitor cuando está frío, es posible que la pantalla parpadee. Esto es normal.
- Es posible que aparezcan algunos puntos rojos, verdes o azules en la pantalla. Esto es normal.



PRECAUCIÓN

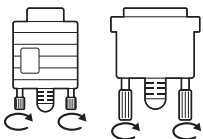

- Conecte el cable de entrada de señal y asegúrelo girando los tornillos hacia la derecha.

- No presione la pantalla con los dedos durante mucho tiempo porque se podría producir una distorsión temporal en la pantalla.
- Intente no mostrar una imagen fija en la pantalla durante un largo período de tiempo para evitar la aparición de imágenes "quemadas". Utilice un salvapantallas si es posible.

Conexión RGB

Transmite la señal de vídeo analógica del PC al monitor. Utilice el cable D-sub de 15 patillas para conectar el PC al monitor como se muestra en las ilustraciones siguientes.

Seleccione la fuente de entrada RGB.

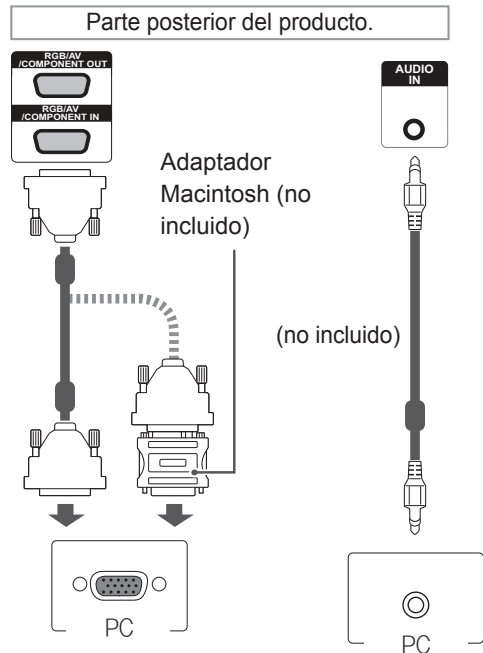

NOTA

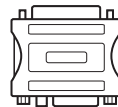

- Utilice el adaptador de Macintosh estándar para evitar usar adaptadores no compatibles disponibles en el mercado. (Sistema de señal diferente.)
- Puede que los ordenadores Apple necesiten un adaptador para poder conectarse a este monitor. Póngase en contacto con ellos o visite su página web para obtener más información.

Conexión DVI

Transmite la señal de vídeo digital del PC al monitor. Conecte el PC y el monitor con el cable DVI como se muestra en las ilustraciones siguientes.

Seleccione la fuente de entrada DVI del monitor.

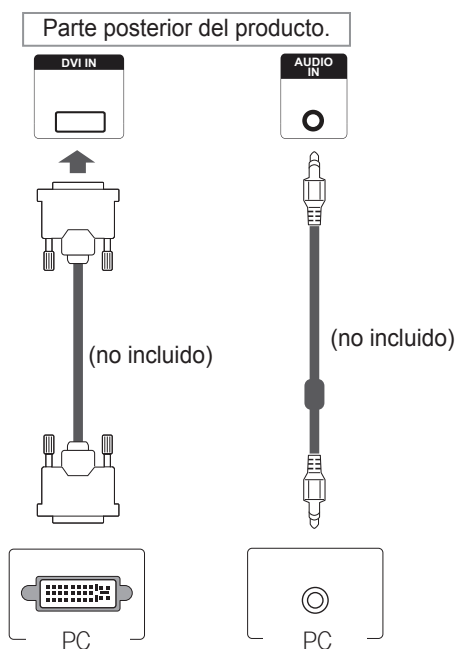

Conexión HDMI

Transmite las señales de audio y vídeo digitales de un PC al monitor. Utilice el cable HDMI para conectar el PC al monitor como se muestra en las ilustraciones siguientes.

Seleccione la fuente de entrada HDMI.

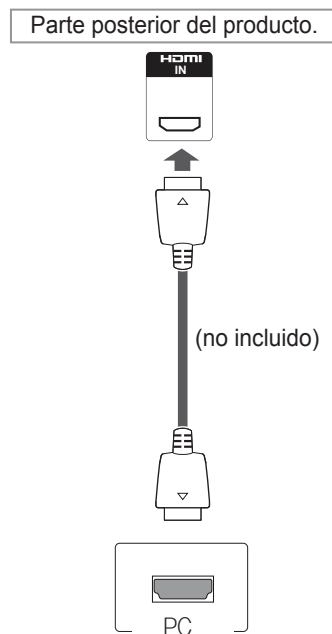

! NOTA

- Utilice un cable HDMI™ de alta velocidad.
- Si no se escucha el sonido en modo HDMI, compruebe el entorno del PC. Algunos PC requieren un cambio manual de la salida de audio predeterminada a HDMI.
- Si desea utilizar el modo HDMI-PC, debe configurar la PC/DTV en modo PC.
- Si se utiliza HDMI-PC, podría producirse un problema de compatibilidad.

Conexión DP

Transmite las señales de audio y vídeo digitales de un PC al monitor. Utilice el cable DP para conectar el PC al monitor como se muestra en las ilustraciones siguientes.

Seleccione la fuente de entrada DP.

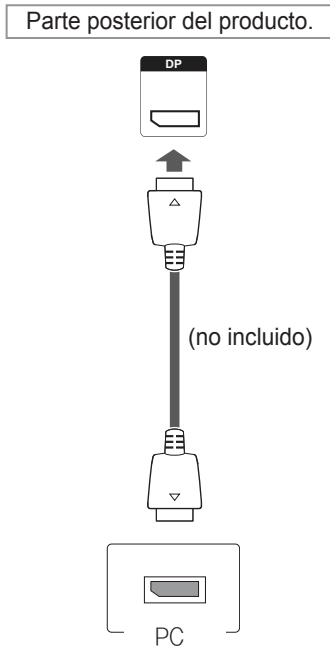

! NOTA

- El sonido estará disponible en función de la versión de DP del PC.

Ajuste de la pantalla

Selección de un modo de imagen

Seleccione uno de los modos de imagen preestablecidos para visualizar las imágenes con sus ajustes optimizados.

- 1 Pulse **MENU (MENÚ)** para acceder a los menús principales.
- 2 Pulse los botones de navegación para desplazarse hasta **IMAGEN** y pulse **OK (ACEPTAR)**.
- 3 Pulse los botones de navegación para desplazarse hasta **Modo de imagen** y pulse **OK (ACEPTAR)**.
- 4 Pulse los botones de navegación para desplazarse hasta el modo de imagen que desee y pulse **OK (ACEPTAR)**.

Modo	Descripción
Vivos	Permite ajustar la imagen de vídeo para el entorno comercial gracias a la mejora del contraste, la Luminosidad, el color y la Definición.
Estándar	Permite ajustar la imagen para un entorno normal.
Cine	Permite optimizar la imagen de vídeo para obtener un aspecto cinematográfico y disfrutar de las películas como si estuviera en un cine.
Deportes	Permite optimizar la imagen de vídeo para acciones rápidas y dinámicas mediante el énfasis de los colores primarios como el blanco, el verde o el celeste.
Juego	Permite optimizar la imagen de vídeo para una experiencia de juegos rápidos, tanto de PC como de consola.

- 5 Cuando haya finalizado, pulse **EXIT (SALIR)**. Para volver al menú anterior, pulse **BACK (ATRÁS)**.

Personalización de las opciones de imagen

Personalice las opciones básicas y avanzadas de cada modo de imagen para obtener el mejor rendimiento de la pantalla.

- 1 Pulse **MENU (MENÚ)** para acceder a los menús principales.
- 2 Pulse los botones de navegación para desplazarse hasta **IMAGEN** y pulse **OK (ACEPTAR)**.
- 3 Pulse los botones de navegación para desplazarse hasta **Modo de imagen** y pulse **OK (ACEPTAR)**.
- 4 Pulse los botones de navegación para desplazarse hasta el modo de imagen que desee y pulse **OK (ACEPTAR)**.
- 5 Seleccione y ajuste las opciones siguientes y, a continuación, pulse **OK (ACEPTAR)**.

Opción	Descripción
Ilum. post.	Permite ajustar la luminosidad de la pantalla mediante el control de iluminación posterior de la pantalla LCD. Si disminuye el nivel de luminosidad, la pantalla se oscurece y el consumo de energía se reduce sin que se produzca pérdida de señal de vídeo alguna.
Contraste	Aumenta o disminuye el gradiente de la señal de vídeo. Puede usar la opción Contraste cuando la parte luminosa de la imagen se sature.
Luminosidad	Permite ajustar el nivel base de la señal de la imagen. Puede usar la opción Luminosidad cuando la parte oscura de la imagen se sature.
Definición	Ajusta el nivel de nitidez en los extremos entre áreas iluminadas y oscuras de la imagen. Cuanto menor sea el nivel, más suave será la imagen.
Color	Permite ajustar la intensidad de todos los colores.
Matiz	Permite ajustar el balance entre los niveles de Rojo y Verde.
Temp color	Se establece en caliente para mejorar los colores más cálidos, como el rojo, o en frío para hacer que la imagen sea más azulada.

Controles avanzados	Permiten personalizar las opciones avanzadas. Puede obtener más información sobre las opciones avanzadas.
Reajuste imagen	Permite restablecer los valores predeterminados de las opciones.

- 6 Cuando haya finalizado, pulse **EXIT (SALIR)**.
Para volver al menú anterior, pulse **BACK (ATRÁS)**.

Personalización de las opciones de visualización del PC

Personalice las opciones de cada modo de imagen para obtener la mejor calidad de imagen.

- Esta función se puede utilizar en el modo RGB [PC].
- 1 Pulse **MENU (MENÚ)** para acceder a los menús principales.
 - 2 Pulse los botones de navegación para desplazarse hasta **IMAGEN** y pulse **OK (ACEPTAR)**.
 - 3 Pulse los botones de navegación para desplazarse hasta **Pantalla** y pulse **OK (ACEPTAR)**.
 - 4 Seleccione y ajuste las opciones siguientes y, a continuación, pulse **OK (ACEPTAR)**.

Opción	Descripción
Resolución	Permite seleccionar la resolución adecuada.
Config. auto	Permite ajustar automáticamente los valores de Posición , Tamaño y Fase de la pantalla. Es posible que la imagen visualizada sea inestable durante unos segundos mientras se realiza la configuración.
Posición/ Tamaño/ Fase	Permiten ajustar las opciones cuando la imagen no es nítida, sobre todo cuando los caracteres aparecen borrosos, tras la configuración automática.
Reajuste	Permite restablecer los valores predeterminados de las opciones.

- 5 Cuando haya finalizado, pulse **EXIT (SALIR)**.
Para volver al menú anterior, pulse **BACK (ATRÁS)**.

Ajuste del sonido

Selección de un modo de sonido

Seleccione uno de los modos de sonido preestablecidos para reproducir el sonido con sus ajustes optimizados.

- 1 Pulse **MENU (MENÚ)** para acceder a los menús principales.
- 2 Pulse los botones de navegación para desplazarse hasta **AUDIO** y pulse **OK (ACEPTAR)**.
- 3 Pulse los botones de navegación para desplazarse hasta **Modo de sonido** y pulse **OK (ACEPTAR)**.
- 4 Pulse los botones de navegación para desplazarse hasta el modo de sonido que desee y pulse **OK (ACEPTAR)**.

Modo	Descripción
Estándar	Seleccione esta opción cuando desee un sonido de calidad estándar.
Música	Seleccione esta opción cuando quiera escuchar música.
Cine	Seleccione esta opción cuando desee ver una película.
Deportes	Seleccione esta opción cuando desee ver un evento deportivo.
Juego	Seleccione esta opción cuando desee jugar.

- 5 Cuando haya finalizado, pulse **EXIT (SALIR)**.
Para volver al menú anterior, pulse **BACK (ATRÁS)**.

Personalización de las opciones de sonido

Personalice las opciones de cada modo de sonido para obtener la mejor calidad de sonido.

- 1 Pulse **MENU (MENÚ)** para acceder a los menús principales.
- 2 Pulse los botones de navegación para desplazarse hasta **AUDIO** y pulse **OK (ACEPTAR)**.
- 3 Pulse los botones de navegación para desplazarse hasta **Modo de sonido** y pulse **OK (ACEPTAR)**.
- 4 Pulse los botones de navegación para desplazarse hasta el modo de sonido que desee y pulse **OK (ACEPTAR)**.
- 5 Seleccione y ajuste las opciones siguientes y, a continuación, pulse **OK (ACEPTAR)**.

Opción	Descripción
Sonido Infinito	La opción Infinity Sound de LG brinda sonido en estéreo envolvente 5.1 a través dos altavoces.
Agudos	Permite controlar los sonidos predominantes que se reproducen. Cuando suba el nivel de los agudos, aumentará la producción de un rango de frecuencias más bajo.
Bajos	Permite controlar los sonidos más suaves que se reproducen. Cuando suba el nivel de bajos, aumentará la producción de un rango de frecuencias más bajo.
Reajuste	Permite reajustar el modo de sonido a sus valores predeterminados.

- 6 Cuando haya finalizado, pulse **EXIT (SALIR)**. Para volver al menú anterior, pulse **BACK (ATRÁS)**.

Uso de opciones adicionales

Ajuste del formato

Pulse **ARC** con el monitor encendido para cambiar el tamaño de la imagen y verla con un tamaño óptimo.



PRECAUCIÓN

- Cuando una imagen fija se muestra en la pantalla durante mucho tiempo, se queda impresa y se produce una desfiguración permanente en la pantalla. Estas imágenes "quemadas" o "impresas" no están cubiertas por la garantía.
- Cuando se establece el formato 4:3 durante mucho tiempo, se pueden producir imágenes "quemadas" en la zona del recuadro de la pantalla.



NOTA

También puede cambiar el tamaño de la imagen accediendo a los menús principales.

MODO \ ARC	AV	Componente	RGB		Pantalla Puerto		DVI-D		HDMI	
			PC	DTV	PC	PC	PC	DTV	PC	
16:9	o	o	o	o	o	o	o	o	o	o
Sólo escaneo	x	o	x	o	x	x	x	o	x	x
1:1	x	x	o	x	o	o	o	x	o	o
4:3	o	o	o	o	o	o	o	o	o	o
Zoom	o	o	x	o	x	x	o	o	x	x
Zoom cine	o	o	x	o	x	x	o	o	x	x

- **16:9:** esta opción le permitirá ajustar la imagen horizontalmente, en proporción lineal, para que ocupe toda la pantalla (útil para ver DVD con formato 4:3).

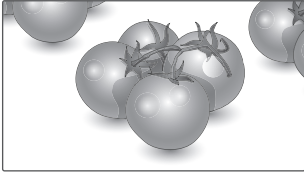

- **4:3:** esta opción le permitirá ver una imagen con el formato 4:3 original y franjas grises a la izquierda y a la derecha de la pantalla.

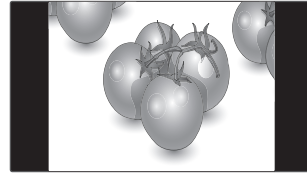

- **Sólo escaneo:** esta opción le permitirá ver una imagen de alta resolución de la mejor calidad sin que se pierda la imagen original.
Nota: si hay ruido en la imagen original, podrá ver dicho ruido en el borde.



- **Zoom:** esta opción le permitirá ver la imagen sin ninguna modificación y ocupando toda la pantalla. Sin embargo, las secciones inferior y superior de la imagen aparecerán cortadas.

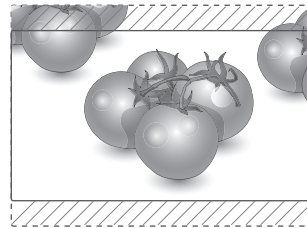

- **1:1:** el formato no se ajusta a partir del formato original. (Sólo Display Port PC, HDMI PC, DVI-D PC, RGB PC)

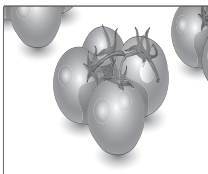

- **Zoom cine:** seleccione esta opción cuando desee ampliar la imagen con la proporción correcta.

Nota: al ampliar o reducir la imagen, ésta podría distorsionarse.

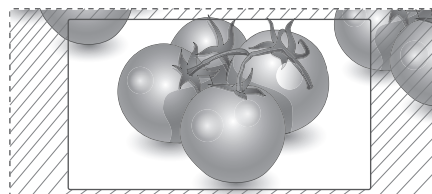

Uso de la lista de entradas

Selección de una fuente de entrada

- 1 Pulse **INPUT (ENTRADA)** para acceder a la lista de fuentes de entrada.
- 2 Pulse los botones de navegación para desplazarse hasta una de las fuentes de entrada y pulse **OK (ACEPTAR)**.

Fuente de entrada	Descripción
AV (CVBS)	Permite ver vídeos desde un dispositivo de vídeo u otro dispositivo externo.
Component	Permite ver los contenidos de un DVD o de otros dispositivos externos, o a través de un decodificador de televisión digital.
RGB	Permite ver la pantalla de PC.
Display Port	Permite ver la pantalla de PC.
DVI-D	Permite ver la pantalla de PC.
HDMI	Permite ver contenido de un PC, DVD, decodificador de televisión digital u otros dispositivos de alta definición.

ENTERTAINMENT

Conexión a una red con cables

(En función del modelo)

Conecte la pantalla a una red de área local (LAN) a través del puerto LAN, tal y como se muestra en la ilustración siguiente, y ajuste la configuración de red.

Sólo permite la conexión a redes con cables.

Tras realizar la conexión física, un pequeño número de redes domésticas puede requerir que se ajuste la configuración de red de la pantalla. Para la mayoría de redes domésticas, la pantalla se conecta de forma automática sin necesidad de realizar ningún ajuste.

Para obtener más información, póngase en contacto con el proveedor de servicios de Internet o consulte el manual del router.

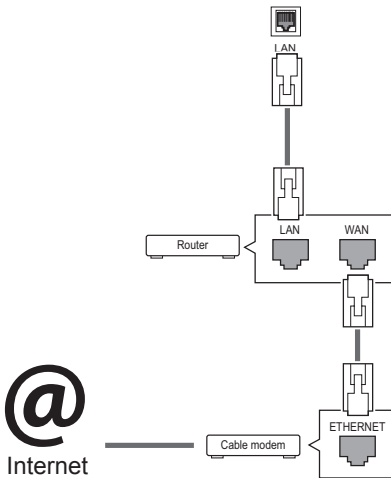

PRECAUCIÓN

- No conecte un cable de teléfono modular al puerto LAN.
- Puesto que hay varios métodos de conexión, siga las especificaciones del operador de telecomunicaciones o proveedor de servicios de Internet.

Para ajustar la configuración de red (aunque la pantalla ya se hubiera conectado automáticamente, si vuelve a ejecutar la configuración no se dañará nada):

- 1 Pulse **MENU (MENÚ)** para acceder a los menús principales.
- 2 Pulse los botones de navegación para desplazarse hasta **RED** y pulse **OK (ACEPTAR)**.
- 3 Pulse los botones de navegación para seleccionar **Configuración de red** y pulse **OK (ACEPTAR)**.
- 4 Si ya ha definido la configuración de red, seleccione **Resetting (Restablecer)**. La configuración de la conexión de red nueva reemplaza a la configuración de red actual.
- 5 Seleccione **Configuración automática de IP** o **Configuración manual de IP**.
 - Si selecciona **Configuración manual de IP**, pulse los botones de navegación y los botones numéricos. Las direcciones IP tendrán que introducirse de forma manual.
 - **Configuración automática de IP:** selecciónelo si hay un servidor DHCP (router) en la red de área local (LAN) a través de una conexión con cables; se le asignará automáticamente una dirección IP a la pantalla. Si está utilizando un router o un módem de banda ancha que tenga una función de servidor DHCP (protocolo de configuración dinámica de host). La dirección IP se determina de forma automática.
- 6 Cuando haya finalizado, pulse **EXIT (SALIR)**.



PRECAUCIÓN

- El menú de configuración de red no estará disponible si la pantalla no está conectada a una red física.
- Puesto que hay varios métodos de conexión, siga las especificaciones del operador de telecomunicaciones o proveedor de servicios de Internet.

! NOTA

- Si desea acceder a Internet directamente a través de la pantalla, la conexión a Internet debe estar encendida siempre.
- Si no puede acceder a Internet, compruebe el estado de la red desde un PC conectado a la red.
- Cuando utilice **Configuración de red**, compruebe el cable LAN y si el ajuste DHCP del router está activado.
- Si no completa la configuración de red, puede que la red no funcione correctamente.

Consejos para la configuración de red

- Utilice un cable LAN estándar con esta pantalla, Cat5 o mejor con un conector RJ45.
- A menudo, muchos problemas de conexión de red durante la configuración pueden solucionarse si se vuelve a configurar el router o el módem. Después de conectar la pantalla a la red doméstica, apague y/o desconecte rápidamente el cable de alimentación del router de la red doméstica o el módem por cable. A continuación, encienda o conecte el cable de alimentación de nuevo.
- En función del proveedor de servicios de Internet (ISP), el número de dispositivos que puede recibir el servicio de Internet puede estar limitado por los términos de servicio aplicables. Para obtener más información, póngase en contacto con su ISP.
- LG no se hace responsable del funcionamiento incorrecto de la pantalla o de la función de conexión a Internet debido a errores de comunicación/funcionamiento incorrecto asociados a su conexión a Internet u otros equipos conectados.
- LG no se hace responsable de los problemas con su conexión a Internet.
- Puede obtener unos resultados no deseados si la velocidad de la conexión de red no cumple los requisitos del contenido al que se accede.
- Algunas operaciones de conexión a Internet pueden no estar disponibles debido a ciertas restricciones definidas por el proveedor de servicios a Internet (ISP) que le suministra la conexión a Internet.

- Las tarifas que aplica un ISP son su responsabilidad, incluidos, sin limitarse a, los costes de conexión.
- Para realizar la conexión con cables a esta pantalla, es necesario un puerto 10 Base-T o 100 Base-TX LAN. Si su servicio de Internet no le permite dicha conexión, no podrá conectar la pantalla.
- Es necesario un módem DSL para utilizar el servicio DSL, y un módem por cable para utilizar el servicio de cable. En función del método de acceso y del acuerdo de suscriptor con el ISP, es posible que no pueda utilizar la función de conexión a Internet incluida en esta pantalla, o puede que el número de dispositivos que pueda conectar al mismo tiempo esté limitado. (Si su ISP limita la suscripción a un solo dispositivo, es posible que esta pantalla no pueda conectarse cuando ya haya conectado un PC.)
- Es posible que el uso de un "router" no esté permitido o esté limitado en función de las políticas y restricciones del ISP en cuestión. Para obtener más información, póngase en contacto con su ISP directamente.

Estado de red

- 1 Pulse **MENU (MENÚ)** para acceder a los menús principales.
- 2 Pulse los botones de navegación para desplazarse hasta **RED** y pulse **OK (ACEPTAR)**.
- 3 Pulse los botones de navegación para seleccionar **Estado de red**.
- 4 Pulse **OK (ACEPTAR)** para comprobar el estado de red.
- 5 Cuando haya finalizado, pulse **EXIT (SALIR)**.

Opción	Descripción
Configuración	Volver al menú de configuración de red.
Prueba	Permite probar el estado actual de la red después de configurar la red.
Cerrar	Permite volver al menú anterior.

Conexión de dispositivos de almacenamiento USB

Conecte a la pantalla un dispositivo de almacenamiento USB como una memoria flash USB o un disco duro externo y utilice las funciones multimedia (consulte "Búsqueda de archivos" en la página 28).

Conecte a la pantalla una memoria flash USB o un lector de tarjetas de memoria USB tal y como se muestra en la siguiente ilustración. Aparece la pantalla Mis medios.

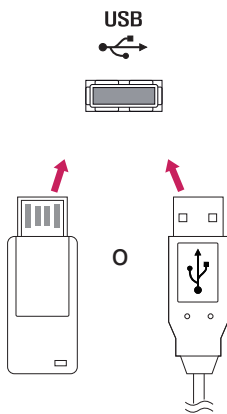

PRECAUCIÓN

- No desconecte la pantalla ni retire un dispositivo de almacenamiento USB mientras se encuentre activado el menú EMF (Mis medios), ya que podrían producirse pérdidas de archivos o daños en el dispositivo de almacenamiento USB.
- Haga una copia de seguridad con cierta frecuencia de los archivos guardados en el dispositivo de almacenamiento USB, ya que puede perder los archivos, o éstos pueden verse dañados, y esta situación no está cubierta en la garantía.

Consejos para el uso de dispositivos de almacenamiento USB

- Solamente se reconoce un dispositivo de almacenamiento USB.
- Si el dispositivo de almacenamiento USB se conecta mediante un concentrador USB, el dispositivo no se reconoce.
- Es posible que no se reconozca un dispositivo de almacenamiento USB con un programa de reconocimiento automático.
- Un dispositivo de almacenamiento USB que utilice su propio controlador puede que no se reconozca.
- La velocidad de reconocimiento de un dispositivo de almacenamiento USB dependerá del dispositivo.
- No apague la pantalla ni desenchufe el dispositivo USB mientras éste se esté usando. Al extraer o desconectar inesperadamente el dispositivo, podrían dañarse los archivos guardados o el propio dispositivo USB.
- No conecte un dispositivo de almacenamiento USB alterado manualmente en el PC. El dispositivo podría causar que el producto se averíe o no se reproduzca. No olvide nunca utilizar un dispositivo de almacenamiento USB que contenga archivos normales de música, imágenes o películas.
- Utilice solamente un dispositivo de almacenamiento USB con un sistema de archivos FAT32 o NTFS proporcionado con el sistema operativo Windows. Es posible que no se reconozca un dispositivo de almacenamiento formateado con un programa de utilidad diferente no admitido por Windows.
- Conecte la fuente de alimentación al dispositivo de almacenamiento USB (más de 0,5 A) que requiera una fuente de alimentación externa. En caso contrario, el dispositivo podría no reconocerse.
- Conecte un dispositivo de almacenamiento USB con el cable proporcionado por el fabricante del dispositivo.
- Es posible que algunos dispositivos de almacenamiento USB no sean compatibles o no funcionen con normalidad.
- El método de alineación de archivos del dispositivo de almacenamiento USB es similar al de Windows XP y el nombre de archivo puede reconocer hasta 100 caracteres.
- Asegúrese de hacer una copia de seguridad de los archivos importantes, ya que los datos guardados en una memoria USB podrían dañarse. No nos hacemos responsables de ninguna pérdida de datos.

- Si el disco duro USB no dispone de una fuente de alimentación externa, el dispositivo USB no se detectará. Asegúrese de conectar la fuente de alimentación externa.
 - Utilice un adaptador de corriente para una fuente de alimentación externa. No garantizamos proporcionar un cable USB para una fuente de alimentación externa.
- Si el dispositivo de memoria USB incluye varias particiones, o si usa un lector multitarjeta USB, puede usar hasta 4 particiones o dispositivos de memoria USB.
- Si se conecta un dispositivo de memoria USB a un lector multitarjeta USB, es posible que no se detecten sus datos de volumen.
- Si el dispositivo de memoria USB no funciona correctamente, desconéctelo y vuelva a conectarlo.
- La velocidad de detección de un dispositivo de memoria USB varía en función del dispositivo.
- Si el dispositivo USB está conectado en modo espera, el disco duro específico se cargará automáticamente al encender la pantalla.
- La capacidad recomendada es de 1 TB como máximo para un disco duro externo USB y de 32 GB como máximo para una memoria USB.
- Cualquier dispositivo con una capacidad mayor a la recomendada podría no funcionar correctamente.
- Si un disco duro externo USB con una función de ahorro de energía no funciona, apague el disco duro y vuelva a encenderlo para que funcione correctamente.
- También se admiten dispositivos de almacenamiento USB inferiores a USB 2.0, pero podrían no funcionar correctamente en la lista de películas.
- Dentro de una carpeta se puede almacenar un máximo de 999 carpetas o archivos.
- Se recomienda utilizar un cable y un dispositivo de almacenamiento USB certificados. De lo contrario, es posible que no se detecte el dispositivo de almacenamiento USB o se produzcan errores durante la reproducción.
- Solo se puede utilizar una memoria USB para reproducir los archivos distribuidos y almacenados con SuperSign Manager. Los discos duros USB y los lectores multitarjeta no funcionarán.
- Solo los dispositivos de almacenamiento con formato de archivos FAT 32 pueden reproducir archivos distribuidos y almacenados con SuperSign Manager.
- Puede que un dispositivo de almacenamiento USB 3.0 no funcione.

Búsqueda de archivos

Acceda a las listas de fotos, música o películas y busque los archivos que desee.

- 1 Conecte un dispositivo de almacenamiento USB.
- 2 Pulse **MENU (MENÚ)** para acceder a los menús principales.
- 3 Pulse los botones de navegación para desplazarse hasta **Mis medios** y pulse **OK (ACEPTAR)**.
- 4 Pulse los botones de navegación para elegir desde **Lista películas**, **Lista fotos**, **Lista música** o **Lista de Contenidos** y pulse **OK (ACEPTAR)**.

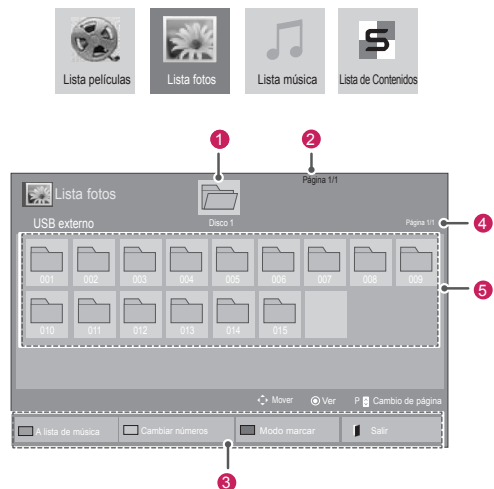

N.º	Descripción
①	Se desplaza a la carpeta de nivel superior
②	Página actual/número total de páginas
③	Botones correspondientes en el mando a distancia
④	Página actual/páginas totales de contenido de la carpeta centradas en ①
⑤	Contenido de la carpeta centrado en ①
Botón	Descripción
Botón verde	Pulse el botón verde para alternar entre Lista fotos -> Lista música, Lista música -> Lista de Contenidos, Lista de Contenidos -> Lista películas o Lista películas -> Lista fotos.
Botón amarillo	Método para visualizar 5 fotos en miniatura o una lista simple.
Botón azul	Permite convertir a Modo marcar.

Supported file format

Tipo	Formatos de archivo admitidos																	
Movie (Película)	<p>DAT, MPG, MPEG, VOB, AVI, DIVX, MP4, MKV, TS, TRP, TP, ASF, WMV y FLV</p> <p>Película(*.mpg/*.mpeg/*.dat/*.ts/*.trp/*.tp/*.vob/*.mp4/*.mov/*.mkv/*.divx/*.avi/*.asf/*.wmv/*.flv/*.avi(motion-jpeg)/*.mp4(motion-jpeg)/*.mkv(motion-jpeg))</p> <p>Formato de video: DivX3.11, DivX4.12, DivX5.x, DivX6, Xvid1.00, Xvid1.01, Xvid1.02, Xvid1.03, Xvid1.10 beta-1/beta-2, Mpeg-1, Mpeg-2, Mpeg-4, H.264/AVC, VC1, JPEG y Sorenson H.263</p> <p>Formato de audio: Dolby Digital, AAC, Mpeg, MP3, LPCM, HE-AAC, ADPCM y WMA</p> <p>Velocidad de bits: de 32 kbps a 320 kbps (MP3)</p> <p>Formato de subtítulos externos: *.smi/*.srt/*.sub (MicroDVD, Subviewer1.0/2.0)/*.ass/*.ssa/*.txt (TMPPlayer)/*.psb (PowerDivX)</p> <p>Formato de subtítulos internos: sólo XSUB (es el formato de subtítulos utilizado en los archivos DivX6)</p>																	
	<p>Foto</p> <p>JPEG</p> <p>Base: 64 x 64 a 15360 x 8640</p> <p>Progresivo: de 64 x 64 a 1.920 x 1.440</p> <ul style="list-style-type: none"> Sólo pueden reproducirse archivos JPEG. Los archivos no admitidos se mostrarán con un icono predefinido. <p>Sólo para modelos 3D</p> <table border="1"> <thead> <tr> <th></th> <th>Extensiones de archivo</th> <th>Elemento</th> <th>Perfil</th> </tr> </thead> <tbody> <tr> <td rowspan="2">2D</td> <td rowspan="2">jpeg jpg jpe</td> <td>formato de archivo admitido</td> <td> <ul style="list-style-type: none"> SOF0: base SOF1: extensión secuencial SOF2: progresivo </td> </tr> <tr> <td>tamaño de foto</td> <td> <ul style="list-style-type: none"> Mín.: 64 x 64 Tipo máx./normal: 15,360 (an.) x 8,640 (al.) Tipo progresivo: 1,920 (an.) x 1,440 (al.) </td> </tr> <tr> <td rowspan="2">3D</td> <td rowspan="2">mpo</td> <td>formato de archivo admitido</td> <td>mpo</td> </tr> <tr> <td>tamaño de foto</td> <td> <ul style="list-style-type: none"> Tamaño 4:3: 3,648 x 2,736; 2,592 x 1,944; 2,048 x 1,536 Tamaño 3:2: 3,648 x 2,432 </td> </tr> </tbody> </table>				Extensiones de archivo	Elemento	Perfil	2D	jpeg jpg jpe	formato de archivo admitido	<ul style="list-style-type: none"> SOF0: base SOF1: extensión secuencial SOF2: progresivo 	tamaño de foto	<ul style="list-style-type: none"> Mín.: 64 x 64 Tipo máx./normal: 15,360 (an.) x 8,640 (al.) Tipo progresivo: 1,920 (an.) x 1,440 (al.) 	3D	mpo	formato de archivo admitido	mpo	tamaño de foto
	Extensiones de archivo	Elemento	Perfil															
2D	jpeg jpg jpe	formato de archivo admitido	<ul style="list-style-type: none"> SOF0: base SOF1: extensión secuencial SOF2: progresivo 															
		tamaño de foto	<ul style="list-style-type: none"> Mín.: 64 x 64 Tipo máx./normal: 15,360 (an.) x 8,640 (al.) Tipo progresivo: 1,920 (an.) x 1,440 (al.) 															
3D	mpo	formato de archivo admitido	mpo															
		tamaño de foto	<ul style="list-style-type: none"> Tamaño 4:3: 3,648 x 2,736; 2,592 x 1,944; 2,048 x 1,536 Tamaño 3:2: 3,648 x 2,432 															

Music (Música)	MP3		
	<p>Velocidad de transmisión de 32 a 320 kbps</p> <ul style="list-style-type: none"> Frecuencia de muestreo MPEG1 capa 3: 32 kHz, 44,1 kHz y 48 kHz Frecuencia de muestreo MPEG2 capa 3: 16 kHz, 22,05 kHz, 24 kHz. Frecuencia de muestreo MPEG2.5 capa 3: 8 kHz, 11,025 kHz y 12 kHz 		
Contenido (al utilizar SuperSign Manager)	<p>Extensiones de archivo: *.cts/ *.cse</p> <p>Película</p> <p>Extensiones de archivo: *.mpg/*.mpeg/*.dat/*.ts/*.trp/*.tp/*.vob/*.mp4/*.mov/*.mkv/*.avi/*.asf/*.wmv/*.avi(motion JPEG)/*.mp4(motion JPEG)/*.mkv(motion JPEG)</p> <p>Formato de video: MPEG1, MPEG2, MPEG4, H.264/AVC, DivX 3.11, DivX 4.12, DivX 5.x, DivX 6, Xvid 1.00, Xvid 1.01, Xvid 1.02, Xvid 1.03, Xvid 1.10-beta1/2, JPEG, VC1(WVC1/WMV3)</p> <p>Formato de audio: MP2, MP3, Dolby Digital, LPCM, AAC, HE-AAC, LPCM, ADPCM, WMA, MP3</p>		
		Extensiones de archivo	Elemento
Foto	JPEG JPG PNG BMP	formato de archivo admitido	<ul style="list-style-type: none"> SOF0: base SOF1: extensión secuencial SOF2: progresivo
		tamaño de foto	<ul style="list-style-type: none"> Min: 64 x 64 Tipo máx.: 1366 x 768
Música	MP3	Tasa de bits	De 32 kbps a 320 kbps
		Tasa de muestreo	<p>32 kHz, 44.1 kHz, 48 kHz (MPEG1 L3)</p> <p>16 kHz, 22.05 kHz, 24 kHz (MPEG2 L3)</p> <p>8kHz, 11.025 kHz, 12 kHz (MPEG2.5 L3)</p>

Reproducción de películas

Reproduce archivos de vídeo por la pantalla. La pantalla muestra todos los archivos de vídeo almacenados en un dispositivo de almacenamiento USB o en una carpeta compartida de un PC.

- 1 Pulse los botones de navegación para desplazarse hasta **Mis medios** y pulse **OK (ACEPTAR)**.
- 2 Pulse los botones de navegación para desplazarse hasta **Lista películas** y pulse **OK (ACEPTAR)**.
- 3 Pulse los botones de navegación para desplazarse hasta la carpeta que desee y pulse **OK (ACEPTAR)**.
- 4 Pulse los botones de navegación para desplazarse hasta el archivo que desee y pulse **OK (ACEPTAR)**.

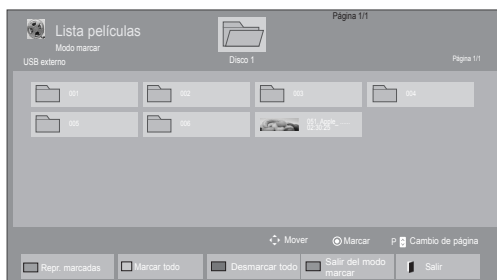
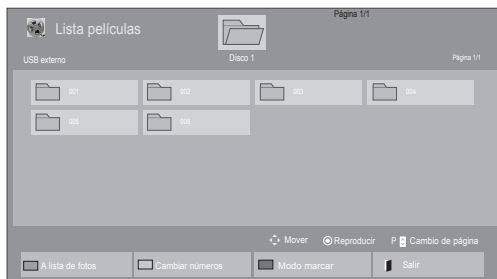

Menú	Descripción
Repr. marcadas	Permite reproducir el archivo de película seleccionado. Una vez terminada la reproducción de un archivo de película, se reproduce automáticamente el siguiente archivo seleccionado.
Marcar todo	Permite marcar en la pantalla todos los archivos de película.
Desmarcar todo	Permite cancelar la selección de todos los archivos de película marcados.
Salir del modo marcar	Salir del modo marcar.

- 5 Reproduzca una película.

! NOTA

- Los archivos que no sean compatibles se muestran con una imagen de vista previa solamente con el icono **5 A**.
- Los archivos anómalos se mostrarán en formato de mapa de bits **5 B**.

- 6 Puede controlar la reproducción con los botones siguientes.



Botón	Descripción
	Permite detener la reproducción.
	Permite reproducir un vídeo.
	Permite poner en pausa o reanudar la reproducción.
	Permite retroceder en un archivo.
	Permite avanzar en un archivo.
MENU	Muestra el menú Opción .
Ocultar	Oculto el menú en la visualización de pantalla completa.
SALIR	Vuelve a Lista películas .
	Permite ir directamente a determinados puntos del archivo durante la reproducción. El tiempo del punto determinado aparecerá en la barra de estado. En algunos archivos, puede que esta opción no funcione correctamente.
ENERGY SAVING (AHORRO DE ENERGÍA)	Pulse el botón ENERGY SAVING (AHORRO DE ENERGÍA) repetidamente para aumentar la luminosidad de la pantalla.

Consejos para usar los archivos de reproducción de vídeo

- Algunos subtítulos creados por el usuario podrían no funcionar correctamente.
- No se admiten algunos caracteres especiales en los subtítulos.
- No se admiten etiquetas HTML en los subtítulos.
- Los subtítulos en idiomas diferentes a los admitidos no están disponibles.
- La pantalla podría sufrir interrupciones temporales (paradas de imagen, reproducción más rápida, etc.) cuando se cambia el idioma de audio.
- Es posible que un archivo de película dañado no se reproduzca correctamente, o que algunas funciones no se puedan usar.
- Los archivos de película creados con algunos codificadores podrían no reproducirse correctamente.
- Si la estructura de vídeo y audio del archivo grabado no es entrelazada, se emitirá solamente el sonido o la imagen.
- Se admiten vídeos HD con un máximo de 1920 x 1080 a 25/30P o 1280 x 720 a 50/60P, en función del fotograma.
- Es posible que los vídeos con una resolución mayor de 1920 x 1080 a 25/30P o 1280 x 720 a 50/60P no funcionen correctamente, en función del fotograma.
- Los archivos de película de un tipo o formato distinto al especificado, podrían no reproducirse correctamente.
- La velocidad de bits máxima de un archivo de película reproducible es de 20 Mbps. (Sólo Motion JPEG: 10 Mbps)
- No garantizamos la reproducción fluida de perfiles codificados con nivel 4.1 o superior en H.264/AVC.
- No se admite el códec de audio DTS.
- El reproductor no admitirá un archivo de película mayor de 30 GB.
- Los archivos de película DivX y sus archivos de subtítulos correspondientes deben estar en la misma carpeta.
- El nombre del archivo de vídeo y el de su archivo de subtítulo deben ser idénticos para que puedan reproducirse.
- La reproducción de un vídeo mediante una conexión USB que no admita alta velocidad podría no funcionar correctamente.

- Los archivos codificados con GMC (Compensación de movimiento global) podrían no reproducirse.
- Cuando se está viendo una película con la función Lista películas, puede ajustar la imagen mediante el botón Energy Saving (Ahorro de energía) del mando a distancia. No funciona la configuración del usuario para cada modo de imagen.

Opciones de vídeo

- 1 Pulse **MENU (MENÚ)** para acceder a los **menús** emergentes.
- 2 Pulse los botones de navegación para desplazarse a **Set Video Play (Establecer reproducción de vídeo)**, **Set Video. (Establecer vídeo)**, o **Set Audio (Establecer audio)** y pulse **OK (ACEPTAR)**.



NOTA

- Los valores modificados en **Lista películas** no afectan a **Lista fotos** ni a **Lista música**.
- Del mismo modo, un valor modificado en **Lista fotos** y **Lista música** se cambia en **Lista fotos** y **Lista música** respectivamente, pero no en **Lista películas**.
- Al reproducir el archivo de vídeo después de detenerlo, puede reanudar la reproducción en el punto en el que se detuvo anteriormente.

Si se selecciona **Set Video Play (Establecer reproducción de vídeo)**:

- 1 Pulse los botones de navegación para desplazarse hasta que se muestre **Tamaño de película, Audio Language (Idioma audio), Subtitle Language (Idioma subtítulo)** o **Repetir**.
- 2 Pulse los botones de navegación para desplazarse y realizar los ajustes pertinentes.

Menú	Descripción
Tamaño de película	Permite seleccionar el formato de imagen que desee durante la reproducción de la película.
Audio Language (Idioma audio)	Cambia el grupo de idioma del audio durante la reproducción de la película. Los archivos con una sola pista de audio no se pueden seleccionar.
Subtitle Language (Idioma subtítulo)	Activa/desactiva los subtítulos.
Language (Idioma)	Activado para subtítulos SMI, permite seleccionar el idioma del subtítulo.
Code Page (Página de código)	Permite seleccionar la fuente de los subtítulos. Si se configura esta opción como "Predeterminado", se utilizará la misma fuente que en el menú general.
Sinc.	Permite ajustar la sincronización de tiempo de los subtítulos desde -10 s a +10 s en pasos de 0,5 s durante la reproducción de la película.
Posición	Permite cambiar la posición de los subtítulos hacia arriba o hacia abajo durante la reproducción de la película.
Tamaño	Permite seleccionar el tamaño de subtítulos que desee durante la reproducción de la película.

Repetir	Permite activar/desactivar la función de repetición al reproducir la película. Al activarse esta función, el archivo de la carpeta se reproducirá una vez tras otra. Incluso una vez desactivada la función de repetición, es posible que el archivo se reproduzca si su nombre es parecido al del archivo anterior.
----------------	--

Página de código	Idioma admitido
Latin1 (Latín1)	Inglés, Español, Francés, Alemán, Italiano, Sueco, Finlandés, Holandés, Portugués, Danés, Rumano, Noruego, Albano, Gaélico, Galés, Irlandés, Catalán, Valenciano
Latin2 (Latín2)	Bosnio, Polaco, Croata, Checo, Eslovaco, Esloveno, Serbio y Húngaro
Latin4 (Latín4)	Estonio, Letón y Lituano
Cyrillic (Cirílico)	Búlgaro, Macedonio, Ruso, Ucraniano y Kazajo
Greek (Griego)	Griego
Turkish (Turco)	Turco
Korean	Korean

! NOTA

- Dentro del archivo de subtítulos sólo se admiten 10.000 bloques de sincronización.
- Mientras se reproduce un vídeo, puede ajustar el tamaño de la imagen con el botón **RATIO**.
- Los subtítulos en su idioma sólo están disponibles si el menú OSD aparece en su idioma.
- Las opciones de la página de código se desactivan en función del idioma de los archivos de subtítulos.
- Seleccione la página de código apropiada para los archivos de subtítulos.

Si se selecciona **Set video (Establecer vídeo)**:

- 1 Pulse los botones de navegación para desplazarse y realizar los ajustes correspondientes.



Si se selecciona **Set audio (Establecer audio)**:

- 1 Pulse los botones de navegación para desplazarse hasta mostrar los ajustes **Modo de sonido, Diálogos Claros II o Balance**.
- 2 Pulse los botones de navegación para desplazarse y realizar los ajustes correspondientes.



Visualización de fotos



Puede ver las imágenes guardadas en un dispositivo de almacenamiento USB. El contenido de la pantalla puede diferir según el modelo.

- 1 Pulse los botones de navegación para desplazarse hasta **Mis medios** y pulse **OK (ACEPTAR)**.
- 2 Pulse los botones de navegación para desplazarse hasta **Lista fotos** y pulse **OK (ACEPTAR)**.
- 3 Pulse los botones de navegación para desplazarse hasta la carpeta que desee y pulse **OK (ACEPTAR)**.
- 4 Pulse los botones de navegación para desplazarse hasta el archivo que desee y pulse **OK (ACEPTAR)**.

Menú	Descripción
Repr. marcadas	Permite mostrar el archivo de foto seleccionado.
Marcar todo	Permite marcar todos los archivos de foto de la pantalla.
Desmarcar todo	Permite cancelar la selección de todos los archivos de foto marcados.
Salir del modo marcar	Salir del modo marcar.

- 5 Visualice las fotos.

NOTA

- Los archivos que no sean compatibles se mostrarán en la ventana de visualización solamente con el icono .
- Los archivos anómalos se mostrarán en formato de mapa de bits .

Uso de las opciones de foto

Puede utilizar las opciones siguientes al visualizar fotos.



Opciones

Número de fotos seleccionadas

Opción	Descripción
Diapos.	Comienza o detiene una presentación de diapositivas de las fotos seleccionadas. Si no hay fotos seleccionadas, todas las fotos guardadas en la carpeta actual se muestran durante la presentación de diapositivas. Para ajustar la velocidad de la presentación de diapositivas, seleccione Opción .
Musica	Activa o desactiva la música de fondo. Para establecer la carpeta de la música de fondo, seleccione Opción . Puede ajustar la opción utilizando MENU (MENÚ) del mando a distancia.
Rotar (Girar)	Rotates photos clockwise (90°, 180°, 270°, 360°). NOTA <ul style="list-style-type: none"> The supported photo size is limited. You cannot rotate a photo if the resolution of the rotated width is larger than the supported resolution size.
Q	Puede acercar la foto 2 ó 4 veces para visualizarla mejor. NOTA <ul style="list-style-type: none"> Las fotos con una resolución igual o inferior a 960x540 no se pueden ampliar.

ENERGY SAVING (AHORRO DE ENERGÍA)	Pulse el botón ENERGY SAVING (AHORRO DE ENERGÍA) repetidamente para cambiar la luminosidad de la pantalla.
Opción	<ul style="list-style-type: none"> Slide Speed: Selects a slideshow speed (Fast, Medium, Slow). TransitionEffect (Efecto de transición): permite configurar el modo de presentación de diapositivas. BGM: Selects a music folder for the background music. NOTA <ul style="list-style-type: none"> You cannot change the music folder while the background music is playing. You can only select the MP3 folder saved on the device that currently displays the photo.
Ocultar	Permite ocultar la ventana de opciones. Para mostrar las opciones, pulse OK (ACEPTAR) .
SALIR	Permite volver a Lista fotos .

Opciones de foto

- 1 Pulse **MENU (MENÚ)** para mostrar los menús de **OPCIÓN**.
- 2 Pulse los botones de navegación para desplazarse hasta **Set Photo View (Establecer visualización de fotos)**, **Set Video (Establecer vídeo)** o **Set Audio (Establecer audio)** y pulse **OK (ACEPTAR)**.





NOTA

- Los valores modificados en **Lista películas** no afectan a **Lista fotos** ni a **Lista música**.
- Del mismo modo, un valor modificado en **Lista fotos** y **Lista música** se cambia en **Lista fotos** y **Lista música** respectivamente, pero no en **Lista películas**.

Si se selecciona **Set Photo View (Establecer visualización de fotos)**:

- 1 Pulse los botones de navegación para desplazarse y seleccionar **Slide Speed (Velocidad de diapositiva)**, **Transition Effect (Efecto de transición)**.
- 2 Pulse los botones de navegación para desplazarse y realizar los ajustes pertinentes.

Opción Transition Effect (Efecto de transición)

Opción	Descripción
Diapositivas	<p>Hace desaparecer la diapositiva en pantalla y reproduce la siguiente.</p> 
Escaleras	<p>Hace desaparecer la diapositiva en pantalla como si recorriera unas escaleras y reproduce la siguiente.</p> 
Abrir/cerrar puerta	<p>Hace desaparecer la diapositiva en pantalla como si se abriera o cerrara una puerta y reproduce la siguiente.</p> 
Disparo	<p>Hace desaparecer la diapositiva en pantalla como se tirara de ella o se empujara y reproduce la siguiente.</p> 
Atenuación	<p>Hace desaparecer la diapositiva en pantalla lentamente antes de reproducir la siguiente.</p> 

Si se selecciona **Set Photo View (Establecer visualización de fotos)**:

- 1 Pulse los botones de navegación para desplazarse y seleccione **Vel. diapos** o **M. Amb.**.
- 2 Pulse los botones de navegación para desplazarse y realizar los ajustes pertinentes.

Cuando seleccione **Set Video (Establecer vídeo)**:

- 1 Pulse los botones de navegación para desplazarse y realizar los ajustes correspondientes.

Si selecciona **Set Audio (Establecer audio)**:

- 1 Pulse los botones de navegación para desplazarse hasta mostrar los ajustes **Modo de sonido, Diálogos Claros II** o **Balance**.
- 2 Pulse los botones de navegación para desplazarse y realizar los ajustes correspondientes.

Cómo escuchar música

- 1 Pulse los botones de navegación para desplazarse hasta **Mis medios** y pulse **OK (ACEPTAR)**.
- 2 Pulse los botones de navegación para desplazarse hasta **Lista música** y pulse **OK (ACEPTAR)**.
- 3 Pulse los botones de navegación para desplazarse hasta la carpeta que desee y pulse **OK (ACEPTAR)**.
- 4 Pulse los botones de navegación para desplazarse hasta el archivo que desee y pulse **OK (ACEPTAR)**.

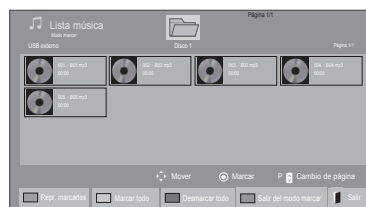
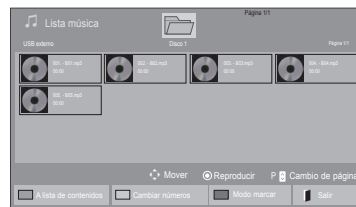

Menú	Descripción
Repr. marcadas	Permite mostrar el archivo de música seleccionado.
Marcar todo	Permite marcar todos los archivos de música en la pantalla.
Desmarcar todo	Permite cancelar la selección de todos los archivos de música marcados.
Salir del modo marcar	Salir del modo marcar.

- 5 Reproduzca la música.

6 Puede controlar la reproducción con los botones siguientes.

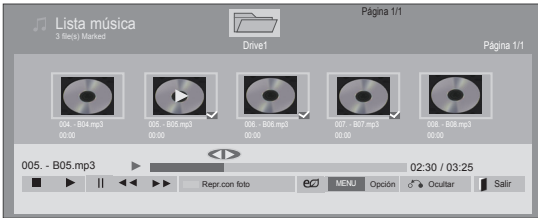

Botón	Descripción
	Detiene la reproducción del archivo y vuelve a la lista de música.
	Permite reproducir un archivo de música.
	Permite poner en pausa o reanudar la reproducción.
	Permite saltar al archivo siguiente.
	Permite saltar al archivo anterior.
	Durante la reproducción, Al pulsar el botón , se reproducirá el archivo de música anterior. Al pulsar el botón , se reproducirá el archivo de música siguiente.
Botón verde	Permite iniciar la reproducción de los archivos de música seleccionados y, a continuación, ir a Lista fotos .
ENERGY SAVING (AHORRO DE ENERGÍA)	Pulse el botón ENERGY SAVING (AHORRO DE ENERGÍA) repetidamente para cambiar la luminosidad de la pantalla.
MENU	Muestra el menú Opción.
Ocultar	Permite ocultar la ventana de opciones. Para mostrar las opciones, pulse OK (ACEPTAR) .
SALIR	Si pulsa el botón EXIT (SALIR) cuando se muestra en pantalla el reproductor de música, sólo se detendrá la música y el reproductor no volverá a la visualización normal de la pantalla. Si pulsa el botón EXIT (SALIR) cuando la reproducción de música está detenida o cuando el reproductor está oculto, el reproductor volverá a la visualización normal de la pantalla.
< o >	Si utiliza los botones < o > durante la reproducción, se visualiza un cursor que indica la posición.

Consejos para reproducir archivos de música

- Esta unidad no admite archivos MP3 incrustados con la etiqueta ID3.

NOTA

- Los archivos que no sean compatibles se muestran con una imagen de vista previa sólo con el icono
- Los archivos anómalos se mostrarán en formato de mapa de bits
- Una canción dañada o corrupta no se reproduce, sino que muestra 00:00 como tiempo de reproducción.
- Una canción descargada de un servicio de pago con protección de derechos de autor no se reproduce, y muestra información incorrecta en el tiempo de reproducción.
- Si pulsa los botones OK y , el salvapantallas se detiene.
- Los botones de reproducción (, , ,) del mando a distancia también están disponibles en este modo.
- Puede utilizar el botón para seleccionar el siguiente archivo musical y el botón para seleccionar el anterior.

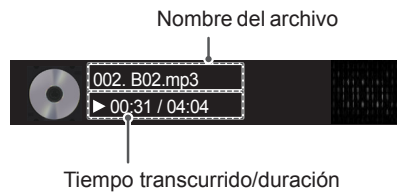

Opciones de música

- 1 Pulse **MENU (MENÚ)** para acceder a los **menús** emergentes.
- 2 Pulse los botones de navegación para desplazarse hasta **Set Audio Play (Establecer reproducción de audio)**.o **Set Audio (Establecer audio)**.y pulse **OK (ACEPTAR)**.



NOTA

- Los valores modificados en **Lista películas** no afectan a **Lista fotos** ni a **Lista música**.
- Del mismo modo, un valor modificado en **Lista fotos** y **Lista música** se cambia en **Lista fotos** y **Lista música** respectivamente, pero no en **Lista películas**.

Si se selecciona **Set Audio Play (Establecer reproducción de audio)**:

- 1 Pulse los botones de navegación para desplazarse y seleccione **Repetir** o **Random (Aleatorio)**.
- 2 Pulse los botones de navegación para desplazarse y realizar los ajustes pertinentes.

Si selecciona **Set Audio (Establecer audio)**:

- 1 Pulse los botones de navegación para desplazarse hasta mostrar los ajustes **Modo de sonido**, **Diálogos Claros II** o **Balance**.
- 2 Pulse los botones de navegación para desplazarse y realizar los ajustes correspondientes.

Visualización de la Lista de Contenidos

Reproduce los archivos almacenados utilizando la opción de exportación de SuperSign Manager.

- 1 Pulse los botones de navegación para desplazarse hasta **Mis medios** y pulse **OK (ACEPTAR)**.
- 2 Pulse los botones de navegación para desplazarse hasta Lista de Contenidos y pulse **OK (ACEPTAR)**.
- 3 Pulse los botones de navegación para desplazarse hasta la carpeta que desee y pulse **OK (ACEPTAR)**.
- 4 Pulse los botones de navegación para desplazarse hasta el archivo que desee y pulse **OK (ACEPTAR)**.



NOTA

- Al reproducir archivos multimedia desde la Lista de Contenidos, solo están disponibles los botones **BACK (ATRÁS)**, **SALIR** y de control de volumen. Cuando se selecciona el botón **BACK (ATRÁS)** o **SALIR**, se detiene la reproducción de los archivos multimedia y se vuelve al modo de vista de pantalla.
- Si en el dispositivo USB se encuentra la carpeta **AutoPlay (Reproducción automática)** y el formato de los archivos que contiene son compatibles, se reproducirán automáticamente al conectar el dispositivo USB al monitor.

Guía de VOD de DivX®

Registro de VOD de DivX®

Para poder reproducir contenidos de VOD de DivX® que haya adquirido o alquilado, deberá registrar el dispositivo. Para ello, indique el código de 10 dígitos de registro del dispositivo DivX® en www.divx.com/vod.

- 1 Pulse **MENU (MENÚ)** para acceder a los menús principales.
- 2 Pulse los botones de navegación para desplazarse hasta **Mis medios** y pulse **OK (ACEPTAR)**.
- 3 Pulse el botón azul.
- 4 Pulse los botones de navegación para desplazarse hasta **DivX Reg. (Código reg.) de DivX** y pulse **OK (ACEPTAR)**.
- 5 Visualice el código de registro de la set.
- 6 Cuando haya finalizado, pulse **EXIT (SALIR)**. Para volver al menú anterior, pulse **BACK (ATRÁS)**.

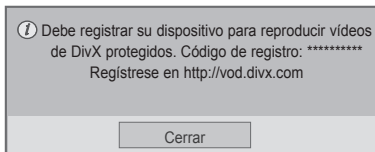

! NOTA

- Mientras comprueba el código de registro, es posible que algunos botones no funcionen.
- Si utiliza el código de registro DivX en otro dispositivo, no podrá reproducir el archivo DivX alquilado o comprado. Asegúrese de emplear el código de registro de DivX asignado a su TV.
- Es posible que los archivos de vídeo o audio que no se hayan convertido con el códec DivX estándar aparezcan como dañados o no se puedan reproducir.
- El código DivX VOD le permite activar hasta seis dispositivos en una misma cuenta.

Cancelación de registro de VOD de DivX®

Si desea cancelar el registro del dispositivo, indique el código de 8 dígitos de cancelación de registro de DivX® en www.divx.com/vod.

- 1 Pulse **MENU (MENÚ)** para acceder a los menús principales.
- 2 Pulse los botones de navegación para desplazarse hasta **Mis medios** y pulse **OK (ACEPTAR)**.
- 3 Pulse el botón azul.
- 4 Pulse los botones de navegación para desplazarse hasta **Deactivation (Desactivación)** y pulse **OK (ACEPTAR)**.
- 5 Pulse los botones de navegación y seleccione **Sí** para confirmar.

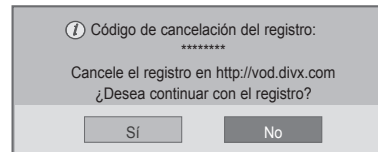

- 6 Cuando haya finalizado, pulse **EXIT (SALIR)**. Para volver al menú anterior, pulse **BACK (ATRÁS)**.

! NOTA

- Si efectúa la cancelación del registro, deberá registrar de nuevo el dispositivo para volver a ver contenido VOD de DivX®.

Uso de PIP/PBP

Permite visualizar imágenes y vídeos almacenados en el dispositivo USB en un único monitor con un formato de pantalla principal y secundaria. (Consulte la página 50)

- 1 Pulse el botón **MENU (MENÚ)** para desplazarse hasta **OPCIÓN** y pulse **OK (ACEPTAR)**.
- 2 Pulse PIP/PBP para seleccionar **PIP** o **PBP** y, a continuación, pulse **OK (ACEPTAR)**.

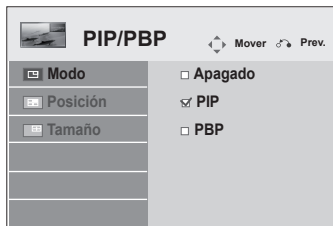

- 3 En Mis medios, seleccione Lista películas o Lista fotos. (Al seleccionar PIP/PBP, se desactivan las opciones Lista música y Lista de Contenidos).

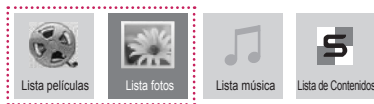

- 4 Seleccione el archivo que desee y, a continuación, pulse **OK (ACEPTAR)**.

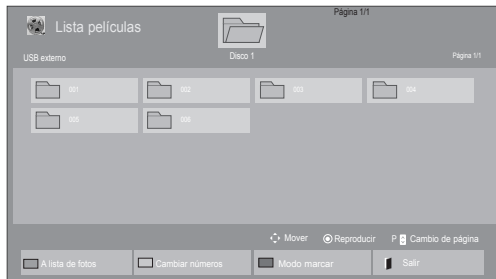

- 5 Seleccione el icono PIP o PBP en la lista de reproducción.



< Movie List >



< Photo List >

- 6 Para configurar el sonido, seleccione Principal o Sub. Debe seleccionar el sonido de salida antes de ejecutar la función PIP o PBP.

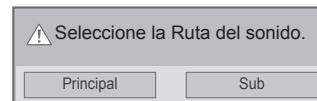

- 7 La pantalla secundaria se muestra dentro de la pantalla principal.



PERSONALIZACIÓN DE LOS AJUSTES

Acceso a los menús principales

- 1 Pulse **MENU (MENÚ)** para acceder a los menús principales.
- 2 Pulse los botones de navegación para desplazarse hasta uno de los menús siguientes y pulse **OK (ACEPTAR)**.
- 3 Pulse los botones de navegación para desplazarse hasta el ajuste o la opción que desee y pulse **OK (ACEPTAR)**.
- 4 Cuando haya finalizado, pulse **EXIT (SALIR)**.
Para volver al menú anterior, pulse **BACK (ATRÁS)**.

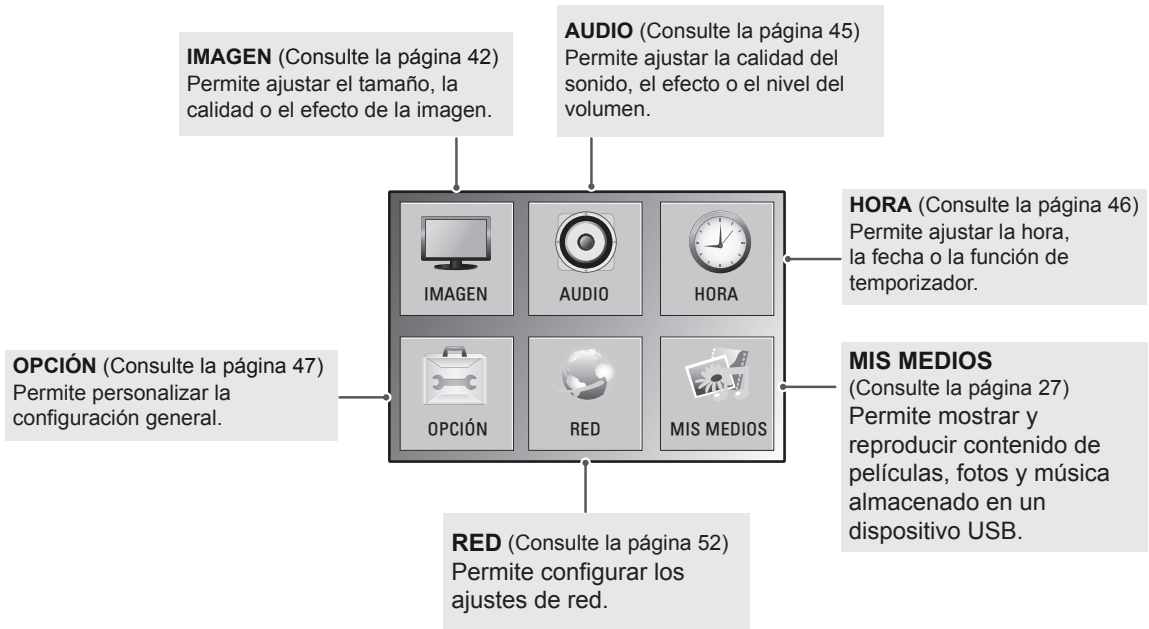
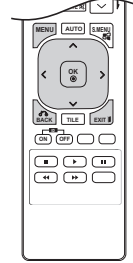

Ajustes de IMAGEN

- 1 Pulse **MENU (MENÚ)** para acceder a los menús principales.
- 2 Pulse los botones de navegación para desplazarse hasta **IMAGEN** y pulse **OK (ACEPTAR)**.
- 3 Pulse los botones de navegación para desplazarse hasta el ajuste o la opción que desee y pulse **OK (ACEPTAR)**.
- Para volver al nivel anterior, pulse **BACK (ATRÁS)**.
- 4 Cuando haya finalizado, pulse **EXIT (SALIR)**.
Para volver al menú anterior, pulse **BACK (ATRÁS)**.



Los ajustes de imagen disponibles se describen a continuación:

Configuración	Descripción
Formato	Permite cambiar el tamaño de las imágenes para verlas a su tamaño óptimo (Consulte la página 22).
Ahorro de energía	Permite ajustar automáticamente la luminosidad de la pantalla en función del entorno.
	Nivel
	Descon Permite desactivar la función Ahorro de energía
	Mínimo/Medio/Máximo Permite seleccionar el nivel de luminosidad de la iluminación posterior.
	Quitar imagen La pantalla se apaga en 3 segundos.
Ahorro de energía inteligente	Permite ajustar la luz de fondo y el contraste en función del brillo de la pantalla.
	Nivel
	Descon Permite desactivar la función Ahorro de energía inteligente.
	Conex Permite que la función Ahorro de energía inteligente ahorre consumo de energía en función del valor ajustado en la tasa de ahorro de energía inteligente.
Modo de imagen	Permite seleccionar una de las imágenes preestablecidas o personalizar las opciones en cada modo para obtener el mejor rendimiento de la pantalla del monitor. También puede personalizar opciones avanzadas en cada modo. Los modos de imagen preestablecidos disponibles varían en función del monitor.
	Modo
	Vivos Permite ajustar la imagen de vídeo para el entorno comercial gracias a la mejora del contraste, la luminosidad, el color y la definición.
	Estándar Permite ajustar la imagen para un entorno normal.
	Cine Permite optimizar la imagen de vídeo para obtener un aspecto cinematográfico y disfrutar de las películas como si estuviera en un cine.
	Deportes Permite optimizar la imagen de vídeo para acciones rápidas y dinámicas mediante el énfasis de los colores primarios como el blanco, el verde o el celeste.
	Juego Permite optimizar la imagen de vídeo para una experiencia de juegos rápidos, tanto de PC como de consola.

Configuración	Descripción	
Pantalla (Solamente en modo RGB)	Permite personalizar las opciones de pantalla del PC en el modo RGB.	
	Opción	
	Resolución	Permite seleccionar la resolución adecuada.
	Config. auto	Permite ajustar automáticamente los valores de posición, reloj y fase de la pantalla. Es posible que la imagen mostrada sea inestable durante unos segundos mientras se realiza la configuración.
	Posición/ Tamaño/Fase	Permiten ajustar las opciones cuando la imagen no es nítida, sobre todo cuando los caracteres aparecen borrosos, tras la configuración automática.
Reajuste	Permite restablecer los valores predeterminados de las opciones.	

Opciones de Modo de imagen

Configuración	Descripción
Ilum. post.	Permite ajustar la luminosidad de la pantalla mediante el control de la iluminación posterior de la pantalla LCD. Si disminuye el nivel de luminosidad, la pantalla se oscurece y el consumo de energía se reduce sin que se produzca pérdida de señal de vídeo alguna.
Contraste	Aumenta o disminuye el gradiente de la señal de vídeo. Puede usar la opción Contraste cuando la parte luminosa de la imagen se sature.
Luminosidad	Permite ajustar el nivel base de la señal de la imagen. Puede usar la opción Luminosidad cuando la parte oscura de la imagen se sature.
Definición	Ajusta el nivel de nitidez en los extremos entre áreas iluminadas y oscuras de la imagen. Cuanto menor sea el nivel, más suave será la imagen.
Color	Permite ajustar la intensidad de todos los colores.
Matiz	Permite ajustar el balance entre los niveles de Rojo y Verde.
Temp color	Se establece en caliente para mejorar los colores más cálidos, como el rojo, o en frío para hacer que la imagen sea más azulada.
Controles avanzados	CPermite personalizar las opciones avanzadas. Consulte la sección Opciones avanzadas de imagen. (Consulte la página 44).
Reajuste imagen	Permite restablecer los valores predeterminados de las opciones.

! NOTA

- Si el ajuste **Modo de imagen** del menú Imagen está definido en **Vivo, Estándar, Cine, Deportes o Juego**, los menús siguientes se definirán automáticamente.
- No es posible ajustar el color y el tinte en los modos RGB-PC y HDMI-PC.
- Cuando utilice la función Ahorro de energía inteligente, la pantalla puede parecer saturada en las áreas blancas de una imagen fija.
- Si la función Ahorro de energía se configura en Mínimo, Medio o Máximo, la función Ahorro de energía inteligente se desactivará.

Advanced Control

Setting	Description
Contraste Dinámico (Bajo/Medio/Alto/Descon)	Permite ajustar el contraste para mantenerlo al mejor nivel en función del brillo de la pantalla. La imagen se mejora realzando el brillo de las partes más luminosas y oscureciendo las zonas más oscuras. (La función está disponible en los modos siguientes: AV(CVBS), Componente, HDMI-DTV, Display Port-DTV)
Color Dinámico (Bajo/Alto/Descon)	Permite ajustar los colores de la pantalla para que parezcan más vivos, ricos y claros. Esta función mejora el tono, la saturación y la luminancia para que los colores rojo, azul, verde y blanco parezcan más vivos. (La función está disponible en los modos siguientes: AV(CVBS), Componente, HDMI-DTV, Display Port-DTV)
Borrar en Blanco (Bajo/Alto/Descon)	Aumenta la luminosidad y aclara las áreas blancas de la pantalla.
Color de carátula (-5 a 5)	Detecta el color de la máscara de vídeo y la ajusta para expresar un color de máscara natural.
Reducción de ruido (Bajo/Medio/Alto/Descon)	Permite reducir el ruido de la pantalla sin que afecte a la calidad del vídeo. (La función está disponible en los modos siguientes: AV(CVBS), Componente, HDMI-DTV, Display Port-DTV)
Red. dig. Ruido (Bajo/Medio/Alto)	Esta opción reduce el ruido producido al crear la señal de vídeo digital.
Gamma (Bajo/Medio/Alto)	Ajusta el valor propio de gamma. En el monitor, los valores altos de gamma producen imágenes blanquecinas, mientras que los valores bajos de gamma producen imágenes de alto contraste.
Nivel de oscuridad (Alto/Bajo)	<ul style="list-style-type: none"> ● Bajo: oscurece el reflejo de la pantalla. ● Alto: ilumina el reflejo de la pantalla.. Permite configurar el nivel de oscuridad de la pantalla a un nivel adecuado. (La función está disponible en los modos siguientes: AV(CVBS), Componente, HDMI-DTV, Display Port-DTV)

Ajustes de AUDIO

- 1 Pulse **MENU (MENÚ)** para acceder a los menús principales.
- 2 Pulse los botones de navegación para desplazarse hasta **AUDIO** y pulse **OK (ACEPTAR)**.
- 3 Pulse los botones de navegación para desplazarse hasta el ajuste o la opción que desee y pulse **OK (ACEPTAR)**.
- Para volver al nivel anterior, pulse **BACK (ATRÁS)**.
- 4 Cuando haya finalizado, pulse **EXIT (SALIR)**.
Para volver al menú anterior, pulse **BACK (ATRÁS)**.



Las opciones de audio disponibles se describen a continuación:

Configuración	Descripción																		
Diálogos Claros II	Diferencia los registros de la voz humana del resto de sonidos, lo que permite al usuario escuchar las voces con mayor claridad.																		
Balance	Permite ajustar el balance entre los altavoces izquierdo y derecho según las condiciones de la habitación.																		
Modo de sonido	<p>Selecciona automáticamente la mejor calidad del tono de sonido según el tipo de vídeo que esté viendo.</p> <p>Modo</p> <table border="1"> <tr> <td>Estándar</td> <td>El audio más natural y el utilizado con mayor frecuencia.</td> </tr> <tr> <td>Música</td> <td>Seleccione esta opción para disfrutar del sonido original mientras escucha música.</td> </tr> <tr> <td>Cine</td> <td>Seleccione esta opción para gozar de un sonido sublime.</td> </tr> <tr> <td>Deportes</td> <td>Seleccione esta opción cuando siga retransmisiones deportivas.</td> </tr> <tr> <td>Juego</td> <td>Para disfrutar de sonido dinámico mientras está jugando.</td> </tr> </table> <p>NOTA Si el volumen o la calidad del sonido no son los que desea, se recomienda utilizar un sistema de cine en casa o un amplificador independiente para adaptarlo a los distintos entornos de usuario.</p> <p>Opción</p> <table border="1"> <tr> <td>Sonido Infinito</td> <td>La opción Infinity Sound de LG brinda sonido en estéreo envolvente 5.1 a través dos altavoces.</td> </tr> <tr> <td>Agudos</td> <td>Permite controlar los sonidos predominantes que se reproducen. Cuando suba el nivel de agudos, aumentará la producción de un rango de frecuencias más alto.</td> </tr> <tr> <td>Bajos</td> <td>Permite suavizar los sonidos que se reproducen. Si se aumentan los graves, se incrementa también la frecuencia de reproducción.</td> </tr> <tr> <td>Reajuste</td> <td>Permite reajustar el modo de sonido a sus valores predeterminados.</td> </tr> </table>	Estándar	El audio más natural y el utilizado con mayor frecuencia.	Música	Seleccione esta opción para disfrutar del sonido original mientras escucha música.	Cine	Seleccione esta opción para gozar de un sonido sublime.	Deportes	Seleccione esta opción cuando siga retransmisiones deportivas.	Juego	Para disfrutar de sonido dinámico mientras está jugando.	Sonido Infinito	La opción Infinity Sound de LG brinda sonido en estéreo envolvente 5.1 a través dos altavoces.	Agudos	Permite controlar los sonidos predominantes que se reproducen. Cuando suba el nivel de agudos, aumentará la producción de un rango de frecuencias más alto.	Bajos	Permite suavizar los sonidos que se reproducen. Si se aumentan los graves, se incrementa también la frecuencia de reproducción.	Reajuste	Permite reajustar el modo de sonido a sus valores predeterminados.
Estándar	El audio más natural y el utilizado con mayor frecuencia.																		
Música	Seleccione esta opción para disfrutar del sonido original mientras escucha música.																		
Cine	Seleccione esta opción para gozar de un sonido sublime.																		
Deportes	Seleccione esta opción cuando siga retransmisiones deportivas.																		
Juego	Para disfrutar de sonido dinámico mientras está jugando.																		
Sonido Infinito	La opción Infinity Sound de LG brinda sonido en estéreo envolvente 5.1 a través dos altavoces.																		
Agudos	Permite controlar los sonidos predominantes que se reproducen. Cuando suba el nivel de agudos, aumentará la producción de un rango de frecuencias más alto.																		
Bajos	Permite suavizar los sonidos que se reproducen. Si se aumentan los graves, se incrementa también la frecuencia de reproducción.																		
Reajuste	Permite reajustar el modo de sonido a sus valores predeterminados.																		
Digital Audio Input	HDMI/DisplayPort: salida del sonido de la señal digital de los puertos de pantalla y HDMI a través del altavoz del monitor. Audio In: salida del sonido a través del altavoz del monitor al conectar los puertos de pantalla y HDMI al puerto Audio In (Entrada de audio).																		
Altavoces	Conex: activa el sonido del altavoz del monitor. (* El altavoz del monitor se vende por separado). Descon: desactiva el sonido del altavoz del monitor. Utilice esta opción cuando emplee dispositivos de sonido externos.																		

Ajustes de HORA

- 1 Pulse **MENU (MENÚ)** para acceder a los menús principales.
- 2 Pulse los botones de navegación para desplazarse hasta **HORA** y pulse **OK (ACEPTAR)**.
- 3 Pulse los botones de navegación para desplazarse hasta el ajuste o la opción que desee y pulse **OK (ACEPTAR)**.
 - Para volver al nivel anterior, pulse **BACK (ATRÁS)**.
- 4 Cuando haya finalizado, pulse **EXIT (SALIR)**.
Para volver al menú anterior, pulse **BACK (ATRÁS)**.

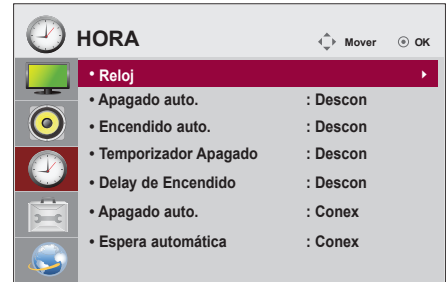

Los ajustes de hora disponibles se describen a continuación:

Ajuste	Descripción
Reloj	Permite ajustar la función de hora.
Hora de Enc./ Apag.	Permite ajustar la hora a la que se encenderá o apagará el monitor.
Temporizador Apagado	Permite ajustar el tiempo que tardará el monitor en apagarse. Si apaga el monitor y lo vuelve a encender, la función Hora del apagador se desactiva.
Delay de Encendido	Cuando se conectan varios monitores y se encienden, los monitores se encienden individualmente para impedir la sobrecarga.
Apagado auto.	Si la función Apagado auto. está activa y no hay señal de entrada, el equipo se apagará después de 15 minutos.
Espera automática	Si el monitor no se utiliza durante 4 horas, entrará en modo en espera automáticamente.

! NOTA

- Una vez que se establece la hora de encendido y apagado, estas funciones se activan diariamente a la hora predefinida.
- Necesita ajustar la hora del dispositivo correctamente para utilizar la función de apagado programado.
- Cuando las horas de encendido/apagado programadas sean las mismas, la de apagado tendrá prioridad si el equipo está encendido y la de encendido tendrá preferencia si está apagado.
- La disponibilidad de la función "**Apagado auto., Espera automática**" depende del país.

Ajustes de OPCIÓN

- 1 Pulse **MENU (MENÚ)** para acceder a los menús principales.
- 2 Pulse los botones de navegación para desplazarse hasta **OPCIÓN** y pulse **OK (ACEPTAR)**.
- 3 Pulse los botones de navegación para desplazarse hasta el ajuste o la opción que desee y pulse **OK (ACEPTAR)**.
- Para volver al nivel anterior, pulse **BACK (ATRÁS)**.
- 4 Cuando haya finalizado, pulse **EXIT (SALIR)**.
Para volver al menú anterior, pulse **BACK (ATRÁS)**.



Los ajustes de opción disponibles se describen a continuación:

Setting	Description
Idioma (Language)	Para elegir el idioma en el que se muestran los nombres de control.
Indicador de encendido	Utilice esta función para definir el indicador de encendido de la parte frontal del producto en Encendido o Apagado.
Metodo ISM	Una imagen congelada o fija un juego de consola o PC que se muestre en pantalla durante períodos de tiempo prolongados puede producir una imagen fantasma, incluso al cambiar de imagen. Impida que se quede una imagen fija en pantalla durante un período de tiempo prolongado.
Ajuste	
Normal	Defina el modo normal si no prevé que las imágenes quemadas sean un problema.
Orbitador	Puede ayudar a evitar las imágenes fantasma. No obstante, es mejor no dejar que permanezca en pantalla ninguna imagen fija. Para evitar que una imagen fija permanezca en la pantalla, la pantalla se moverá cada dos minutos.
Inversión	Esta función invierte el color del panel de la pantalla. El color del panel se invierte automáticamente cada 30 minutos.
Borrado blanco	La opción Borrado blanco rellena la pantalla con color blanco. Así, permite eliminar las imágenes quemadas permanentes en la pantalla. Puede resultar imposible borrar completamente una imagen permanente mediante la opción Borrado blanco.
Selección DPM	Los usuarios pueden encender o apagar el modo de ahorro de energía.
Fallo	Si no existe señal de entrada, cambiará automáticamente a otra entrada con señal.
Ajuste	
Descon	Detiene el cambio automático de la fuente de entrada.
Automático	Cambia a otra fuente de entrada con señal de vídeo si no se recibe ninguna de la actual.
Manual	Selecciona la prioridad de la fuente de entrada para el cambio automático. Cuando se encuentran varias fuentes de entrada, se selecciona la de mayor prioridad.
Reajuste fábrica	Seleccione esta opción para volver a la configuración predeterminada.
Set ID	Si se han conectado varios productos para la reproducción, puede asignar un número de identificación del equipo (asignación de nombre) a cada producto. Especifique el número (de 1 a 255) con el botón correspondiente y salga. Utilice el identificador del equipo asignado para controlar individualmente cada producto mediante el Programa de control del producto.

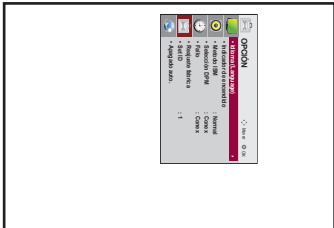
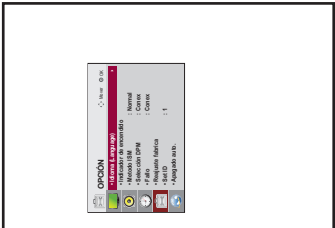
Ajuste	Descripción	
Apagado auto.	Apagado auto. Para utilizar esta función: - Se debe mostrar con otros productos. - Debe estar en una función que se pueda conectar al cable RGB mediante un distribuidor y el cable RS-232C. Seleccione Modo Tile, elija la alineación y establezca el ID del producto actual para definir la ubicación. * Las modificaciones de los ajustes se guardarán tras pulsar el botón SET (AJUSTAR). - Modo Tile: columna x fila (c = 1, 2, 3, 4 y 5; f = 1, 2, 3, 4 y 5) - 5 x 5 disponible. - La configuración de una pantalla de integración también está disponible, así como la configuración de pantalla uno por uno.	
	Config. auto Permite ajustar automáticamente los valores de posición, reloj y fase de la pantalla. Es posible que la imagen mostrada sea inestable durante unos segundos mientras se realiza la configuración	
	Posición Movimiento de la posición de la pantalla horizontal y verticalmente.	
	Tamaño Permite ajustar el tamaño horizontal y vertical de la pantalla teniendo en cuenta el tamaño del marco.	
	Natural La imagen se omite en el espacio entre pantallas para que parezca natural.	
	Reajuste Función para inicializar y restablecer el mosaico. Toda la configuración de mosaico se desactiva al seleccionar Tile recall (Desactivar mosaico); la pantalla vuelve a pantalla completa.	
PIP/PBP	Permite visualizar imágenes y vídeos almacenados en el dispositivo USB en un único monitor con un formato de pantalla principal y secundaria.	
	Opción	
Modo	Permite ajustar el tipo de pantalla secundaria. *Descon: permite desactivar la pantalla secundaria. *PIP (Picture In Picture): permite mostrar la pantalla secundaria dentro de la pantalla principal. *PBP (Picture By Picture): permite mostrar la pantalla secundaria junto a la pantalla principal.	
Posición	Permite ajustar la posición de la pantalla secundaria (esquina superior/inferior e izquierda/derecha). Aparece por defecto en la esquina inferior derecha.	
Tamaño	Permite ajustar el tamaño de la pantalla secundaria (de 0 a 10). El tamaño predeterminado de PIP (0) es de 480 x 240; el tamaño máximo (10) es de 960 x 540.	
	<div style="border: 1px solid black; padding: 10px;"> <p>NOTA</p> <ul style="list-style-type: none"> Las opciones de posición y tamaño sólo están activas en el modo PIP. </div>	
Bloqueo teclas	Permite activar y desactivar la función de teclas local. Si Bloqueo teclas está activado, las teclas locales no funcionan.	
Inform. producto/servicio	Muestra el nombre de modelo, versión de software, número de serie, dirección IP, dirección MAC y página de inicio.	
Modo vertical	Gira OSD en el sentido de las agujas del reloj (90°, 270°)	
	Opción	
	90°	Gire OSD 90° en el sentido de las agujas del reloj.
	270°	Gire OSD 270° en el sentido de las agujas del reloj.
	<div style="display: flex; justify-content: space-around; align-items: center;"> <div style="text-align: center;">  <p>90°</p> </div> <div style="text-align: center;">  <p>270°</p> </div> </div>	

Modo Tile

Este monitor puede presentar el modo mosaico con monitores adicionales para crear una visualización de recuadro grande.

• Apagado:

Cuando la opción Modo Tile está desactivada

• 2X1:

Al utilizar 2 monitores

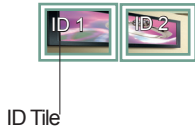

• 2X2:

Al utilizar 4 monitores



• 3X3:

Al utilizar 9 monitores



• 4X4:

Al utilizar 16 monitores



• 5X5:

Al utilizar 25 monitores



Modo Tile - Natural Mode

Al activarse, se omite la parte de la imagen que normalmente se mostraría en el hueco entre los monitores.

Antes



Después



PIP/PBP

Permite visualizar imágenes y vídeos almacenados en el dispositivo USB en un único monitor con un formato de pantalla principal y secundaria. (Consulte la página 40)

Modo

***PIP (Picture In Picture)**: permite mostrar la pantalla secundaria dentro de la pantalla principal.

***PBP (Picture By Picture)**: permite mostrar la pantalla secundaria junto a la pantalla principal.

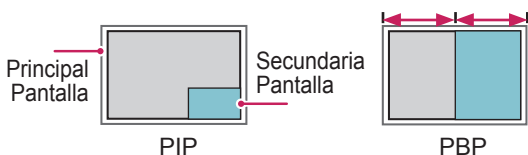

Posición

Permite ajustar la posición de la pantalla secundaria (esquina superior/inferior e izquierda/derecha).

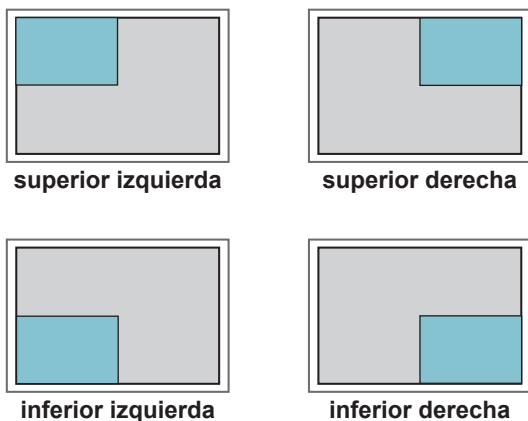

Tamaño

Permite ajustar el tamaño de la pantalla secundaria (de 0 a 10).

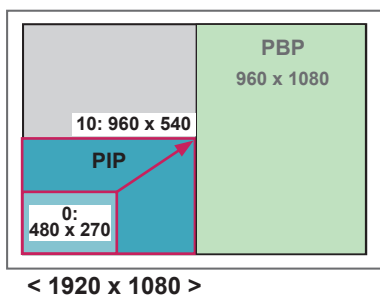

NOTA

- La pantalla secundaria solo es compatible cuando se utiliza un dispositivo USB.

		Secundaria
		USB
Principal	Componente	O
	RGB	O
	HDMI/DVI-D/Display Port	O
	AV	X

- El tamaño y la posición solo se pueden modificar en el modo PIP.
- Cuando selecciona PBP, la opción Formato del menú IMAGEN se deshabilita (formato fijo de 16:9).
- Al ejecutar la función PBP, la función de mosaico deja de funcionar.
- Debe seleccionar el sonido de salida antes de ejecutar las funciones PIP o PBP. (Seleccione Principal o Sub).
- Si se produce un fallo al indicar Principal o Sub en el cuadro de selección de sonido y desaparece la pantalla de OSD transcurridos unos instantes, o al pulsar las teclas EXIT (Salir) o Back (Atrás), la pantalla secundaria PIP/PBP no se activará.
- No es posible cambiar la configuración de sonido mientras se ejecuta las funciones PIP o PBP. Si desea modificar el ajuste de sonido, reinicie PIP/PBP.
- La calidad de imagen de la pantalla secundaria se ajusta en función de los valores seleccionados en el menú principal, de modo que no depende del dispositivo USB.
- Si la alimentación está apagada/encendida, el modo PIP/PBP está desactivado.
- Si reproduce vídeos en modo PIP/PBP, éstos se reproducirán varias veces.
- Los siguientes botones funcionan en modo PIP.

Botón	Foto	Película
"<"	O	X
">"	O	X
▶	X	O
■	X	X
▶▶	X	O
◀◀	X	O
⏸	X	O

Picture ID

Picture ID (ID de imagen) se utiliza para modificar los ajustes de un equipo específico (pantalla) con un único receptor de IR para multivisión. El equipo receptor de la señal IR se comunica con otro a través del conector RS232. Cada equipo se identifica con una Set ID. Si asigna Picture ID (ID de imagen) con el mando a distancia, solo podrá controlar de forma remota las pantallas con Picture ID (ID de imagen) y Set ID.

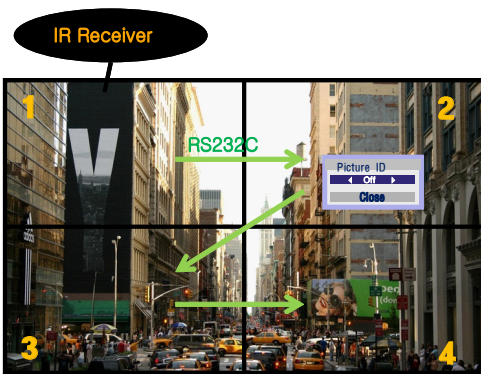

Multivisión 2X2 (Set ID total: 4)

Las Set ID se asignan como se muestra en la imagen.

- 1 Pulse el botón rojo On del mando a distancia para asignar la Picture ID (ID de imagen).

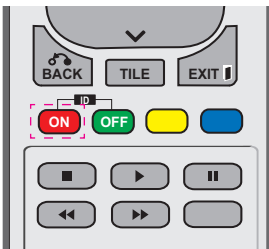

- 2 Si pulsa los botones de izquierda/derecha o pulsa el botón On varias veces, Picture ID (ID de imagen) se desplaza entre Descon y 0-4. Asigne la ID que desee.

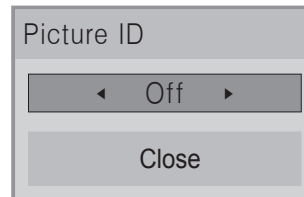

- Si asigna una Set ID a cada equipo con multivisión y, a continuación, asigna la Picture ID (ID de imagen) con el botón rojo del mando a distancia, la tecla de comando se mostrará en el equipo con las mismas Set ID y Picture ID (ID de imagen). Un equipo con distintas Set ID y Picture ID (ID de imagen) no se puede controlar mediante señales IR.
- Para obtener más información sobre cómo asignar el Set ID, consulte "Asignación del Set ID al producto" en la página 44.
- Consulte el Manual de instalación para obtener más información sobre la asignación de Total Set ID.

! NOTA

- Por ejemplo, si la Picture ID (ID de imagen) se asigna a 2, la pantalla superior derecha (Set ID: 2) se podrá controlar mediante señales IR.
- En cada equipo, puede modificar los ajustes de los menús IMAGEN, AUDIO, HORA, RED y MIS MEDIOS o de los accesos directos del mando a distancia.
- Si pulsa el botón verde Off en Picture ID (ID de imagen), ésta se desconectará en todos los equipos. Si a continuación pulsa cualquier botón del mando a distancia, todos los equipos funcionarán de nuevo.
- Picture ID (ID de imagen) se desactivará mientras se utiliza el menú MY MEDIA (MIS MEDIOS).

Configuración de REDE

- 1 Pulse **MENU (MENÚ)** para acceder a los menús principales.
- 2 Pulse los botones de navegación para desplazarse hasta **REDE** y pulse **OK (ACEPTAR)**.
- 3 Pulse los botones de navegación para desplazarse hasta el ajuste o la opción que desee y pulse **OK (ACEPTAR)**.
 - Para volver al nivel anterior, pulse **BACK (ATRÁS)**.
- 4 Cuando haya finalizado, pulse **EXIT (SALIR)**.
 - Para volver al menú anterior, pulse **BACK (ATRÁS)**.

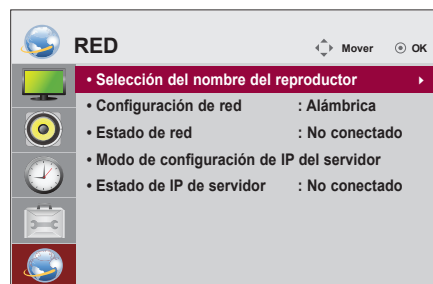

Los ajustes de opción disponibles se describen a continuación:

Setting	Description
Selección del nombre del reproductor	Permite ajustar la selección del nombre del reproductor utilizando en SuperSign Manager. (Hasta 20 caracteres)
Configuración de red	Permite ajustar la configuración de red.
Estado de red	Muestra el estado de red. <ul style="list-style-type: none"> - Internet está conectado.: conexión externa - La red doméstica está conectada: sólo conectado de forma interna - No conectado: cuando no hay conexión de red
Modo de configuración de IP del servidor	Permite ajustar la dirección IP del ordenador (servidor) en el que SuperSign Manager está instalado.
Estado de IP de servidor	Permite mostrar el estado de la conexión con el servidor. <ul style="list-style-type: none"> - No conectado: cuando no hay conexión de red con el servidor de SuperSign - Pendiente de aprobación: cuando la conexión a la red con el servidor de SuperSign se ha establecido pero el servidor no ha aprobado el acceso al mismo - Rechazado: cuando la conexión a la red con el servidor de SuperSign se ha establecido pero el servidor no ha aprobado el acceso al mismo - Internet está conectado.: cuando la conexión a la red con el servidor de SuperSign se ha establecido y el servidor ha aprobado el acceso al mismo



PRECAUCIÓN

- Al ajustar la Selección del nombre del reproductor, puede producirse un retardo en la entrada si pulsa los botones del mando a distancia repetidamente.

CONEXIONES

Conecte los distintos dispositivos externos a los puertos situados en el panel posterior del monitor.

- 1 Busque el dispositivo externo que desee conectar al monitor como se muestra en la ilustración siguiente.
- 2 Compruebe el tipo de conexión del dispositivo externo.
- 3 Consulte la ilustración adecuada para constatar los datos de conexión.

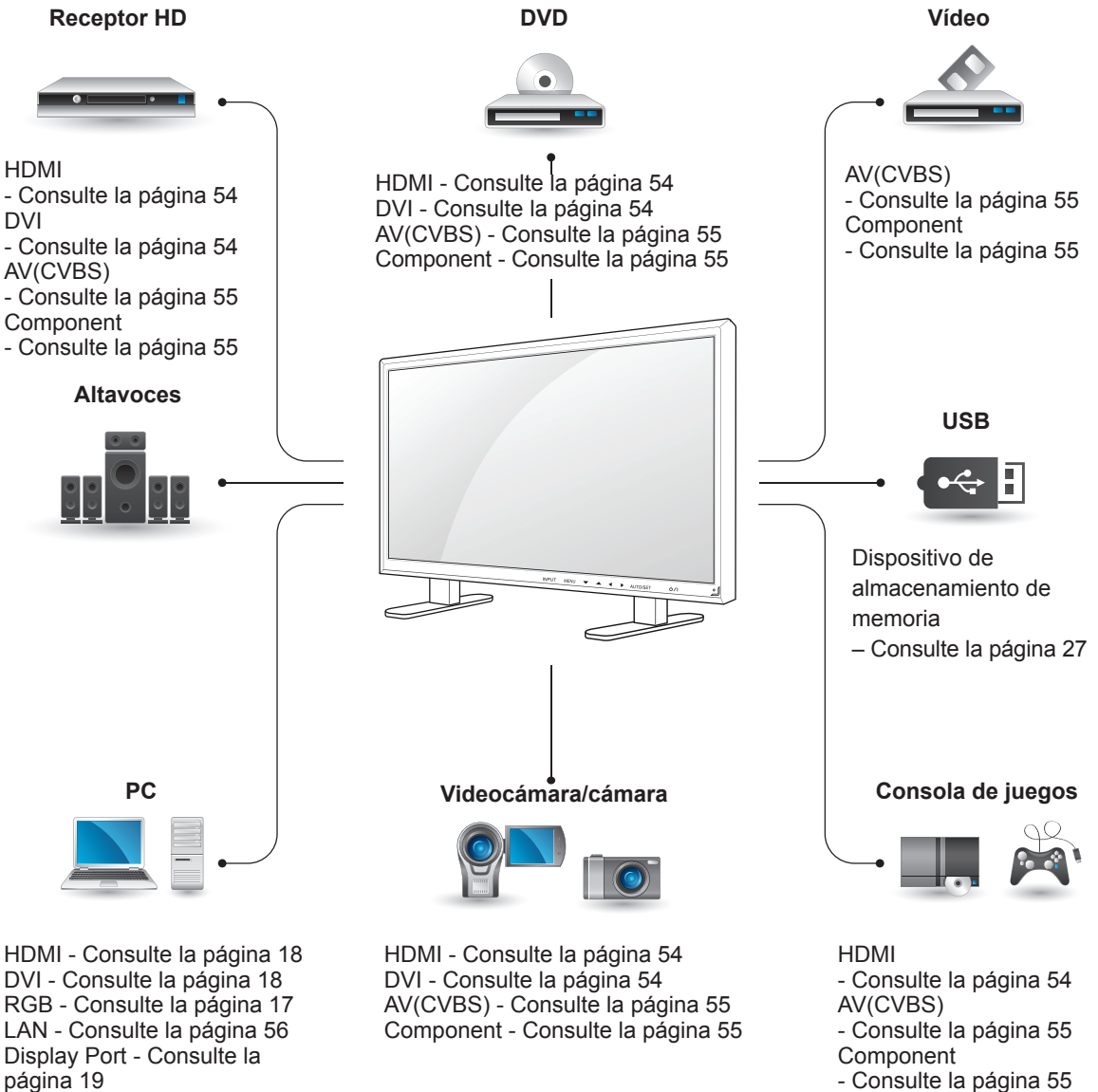

! NOTA

- Si conecta una consola de juegos al monitor, emplee el cable que se proporciona con el dispositivo en cuestión.
- Le recomendamos utilizar el altavoz opcional suministrado.

Conexión a un receptor HD, DVD, videocámara, cámara, videoconsola o vídeo

Conecte un receptor HD, un reproductor de DVD o un vídeo al monitor y seleccione el modo de entrada correspondiente.

Conexión DVI

Transmite la señal de vídeo digital de un dispositivo externo al monitor. Use el cable DVI para conectar el dispositivo externo al monitor, tal y como se muestra en la siguiente ilustración. Para transmitir una señal de audio, conecte un cable de audio opcional.

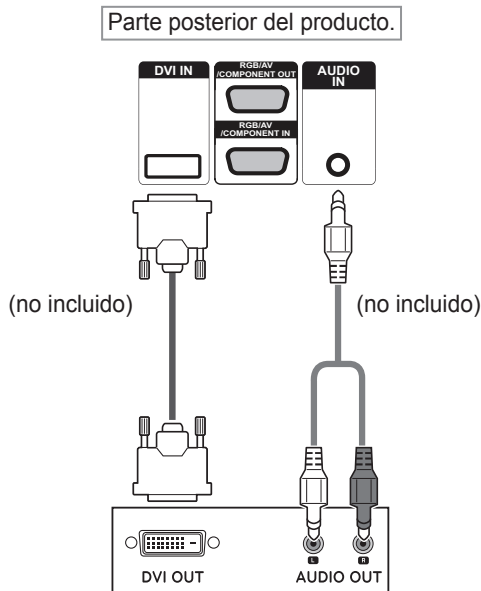

Conexión HDMI

Transmite la señal de vídeo digital de un dispositivo externo al monitor. Use el cable DVI-HDMI para conectar el dispositivo externo al monitor, tal y como se muestra en la siguiente ilustración. Para transmitir una señal de audio, conecte un cable de audio opcional.

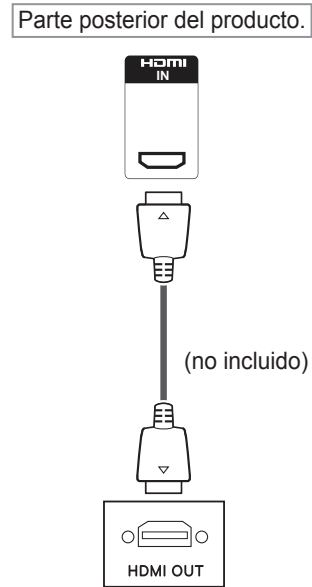

! NOTA

- Utilice un cable HDMI™ de alta velocidad.
- Los cables HDMI™ de alta velocidad están preparados para transportar una señal HD de 1080p o superior.

Conexión de componentes

Transmite las señales de audio y vídeo analógicas de un dispositivo externo al monitor. Conecte el dispositivo externo y el monitor con el cable de señal de 15 patillas a RCA como se muestra en la siguiente ilustración. Para mostrar imágenes con la función de búsqueda progresiva, asegúrese de utilizar el cable de componentes.

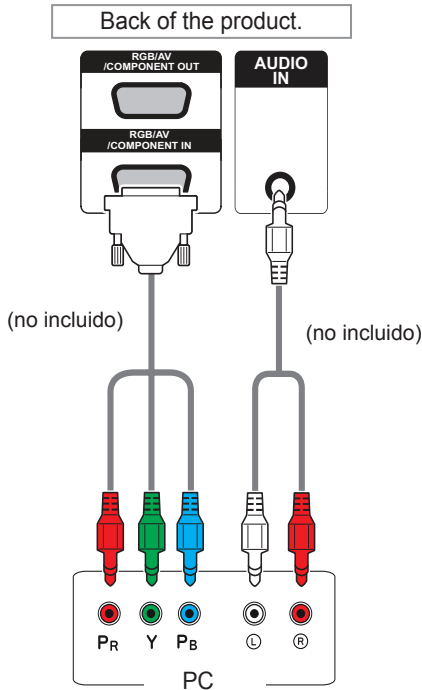

! NOTA

- Al conectar al puerto Component o AV utilizando una interfaz compartida, el puerto debe coincidir con la fuente de entrada. De lo contrario, puede producirse ruido.

Conexión AV (CVBS)

Transmite las señales de audio y vídeo analógicas de un dispositivo externo al monitor. Conecte el dispositivo externo y el monitor con el cable de señal de 15 patillas a RCA como se muestra en la siguiente ilustración.

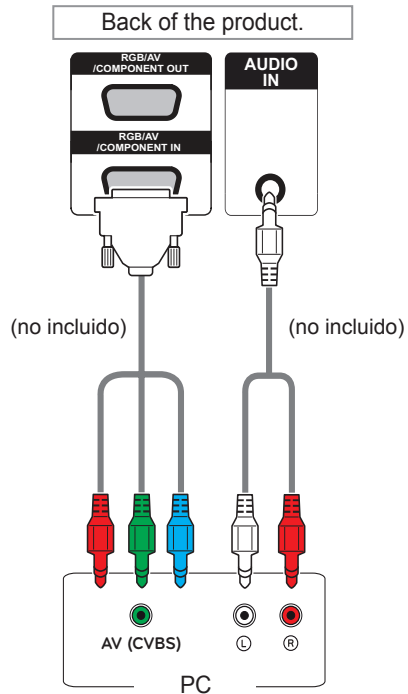

! NOTA

- Para la conexión AV (CVBS), no se utilizan los cables rojo y azul en una interfaz compartida.

Conexión a LAN

Conexión LAN

A A través de un router (conmutador)

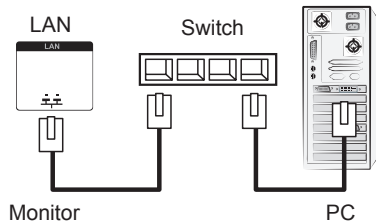

B A través de Internet

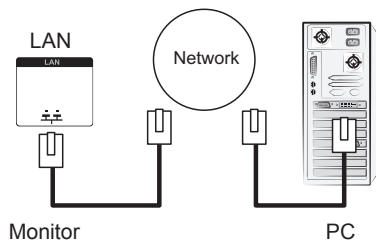

Conexión de un dispositivo USB

Conecte al monitor un dispositivo de almacenamiento USB, como una memoria flash USB, un disco duro externo, un reproductor de MP3 o un lector de tarjetas de memoria USB, y acceda al menú USB para utilizar varios archivos multimedia. Consulte la sección.

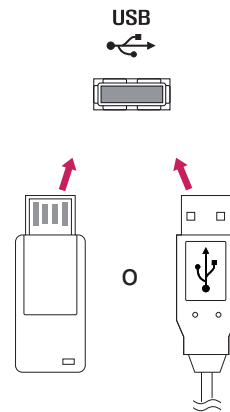

Monitores en "Cadena Margarita"

Puede usar esta función para compartir la señal de vídeo RGB con otros monitores sin la necesidad de utilizar una caja divisoria de señales independiente.

- Para utilizar diferentes productos conectados entre sí, conecte un extremo del cable de señal de entrada (cable de señal D-Sub de 15 patillas) al conector RGB OUT del producto 1 y conecte el otro extremo al conector RGB IN de otros productos.

Cable RGB

Cable de señal D-Sub de 15 patillas (máx. 3 m)

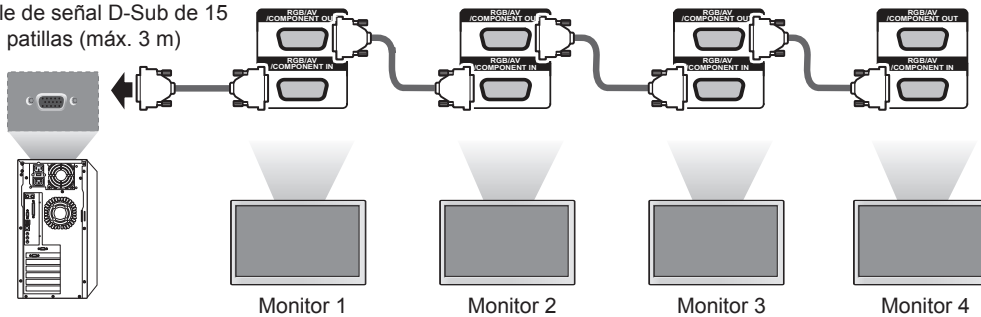

Cable DVI

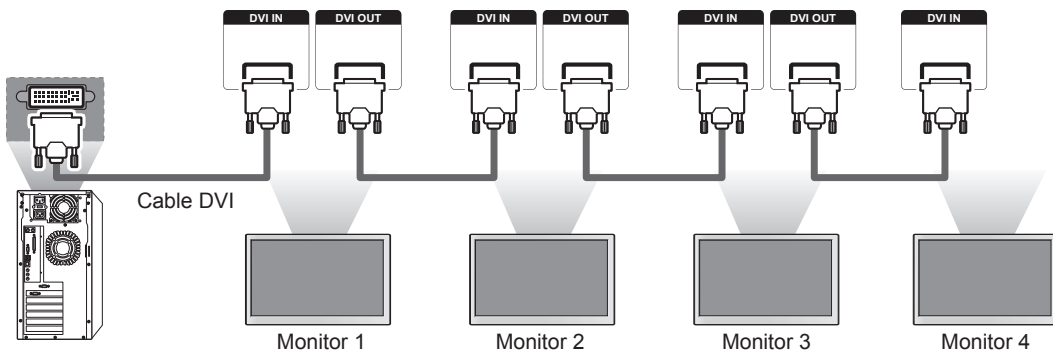

! NOTA

- El número de monitores que pueden conectarse a una salida puede variar en función del estado de la señal y de la pérdida del cable. Si el estado de la señal es bueno y no hay pérdida de cable, es posible conectar hasta 9 monitores. Si desea conectar un número superior de monitores, se recomienda utilizar un distribuidor.
- Cuando realice conexiones de entrada y salida en cascada, no se recomienda no dejar cables sueltos.
- DVI OUT (SALIDA DVI) no funciona si se conecta un producto de otro fabricante.

SOLUCIÓN DE PROBLEMAS

No se muestra ninguna imagen.

Problema	Solución
¿Está conectado el cable de alimentación del producto?	<ul style="list-style-type: none"> • Compruebe que el cable de alimentación esté bien conectado a la toma de corriente.
¿Está iluminada la luz del indicador de encendido?	<ul style="list-style-type: none"> • Compruebe que el interruptor de alimentación esté encendido. • Podría necesitar asistencia.
La alimentación está encendida y el indicador de encendido está iluminado en azul, pero la pantalla aparece muy oscura.	<ul style="list-style-type: none"> • Ajuste el brillo y el contraste de nuevo. • La luz de fondo podría necesitar reparación.
¿Está iluminado en ámbar el indicador de encendido?	<ul style="list-style-type: none"> • Si el producto está en el modo de ahorro de energía, mueva el ratón o pulse cualquier tecla. • Apague y encienda ambos dispositivos.
¿Aparece el mensaje "Señal fuera de rango"?	<ul style="list-style-type: none"> • La señal del PC (tarjeta de vídeo) está fuera del rango de frecuencias verticales u horizontales del producto. Ajuste el rango de frecuencias según las especificaciones de este manual. <p>* Resolución máxima RGB: 1920 x 1080 a 60 Hz HDMI/DVI: 1920 x 1080 a 60 Hz</p>
¿Aparece el mensaje "Verificar señal"?	<ul style="list-style-type: none"> • El cable de señal entre el PC y el producto no está conectado. Compruebe el cable de señal. • Pulse el botón "INPUT" (ENTRADA) del mando a distancia para comprobar la señal de entrada.

Al conectar el producto, se muestra el mensaje "Unknown Product" (Producto desconocido).

Problema	Solución
¿Ha instalado el controlador?	<ul style="list-style-type: none"> • Consulte el manual de usuario de la tarjeta de vídeo para averiguar si se admite la función Plug & Play.

Se muestra el mensaje "Bloqueo de teclas enc."

Problema	Solución
Al pulsar el botón Menu (Menú) se muestra el mensaje "Bloqueo de teclas enc."	<ul style="list-style-type: none"> La función de bloqueo evita que los ajustes de OSD (Menú en pantalla) se modifiquen de forma accidental. Para desactivar el bloqueo, vaya a la sección de opciones del menú y desactive la opción Bloqueo teclas.

La imagen de la pantalla puede tener un aspecto extraño.

Problema	Solución
¿Es la posición de la pantalla incorrecta?	<ul style="list-style-type: none"> Señal D-Sub analógica: pulse el botón "AUTO" (AUTOMÁTICO) en el mando a distancia para seleccionar automáticamente el estado de pantalla óptimo adecuado al modo actual. Si el ajuste no es satisfactorio, utilice la opción Posición del menú OSD. Compruebe si el producto admite la frecuencia y la resolución de la tarjeta de vídeo. Si la frecuencia está fuera del rango, establezca la resolución recomendada en Panel de control - Pantalla - Configuración.
¿Aparecen líneas finas en el fondo de la pantalla?	<ul style="list-style-type: none"> Señal D-Sub analógica: pulse el botón "AUTO" (AUTOMÁTICO) en el mando a distancia para seleccionar automáticamente un estado de pantalla óptimo adecuado al modo actual. Si el ajuste no es satisfactorio, utilice la opción Reloj del menú OSD.
Hay ruido horizontal o los caracteres aparecen borrosos.	<ul style="list-style-type: none"> Señal D-Sub analógica: pulse el botón "AUTO" (AUTOMÁTICO) en el mando a distancia para seleccionar automáticamente un estado de pantalla óptimo adecuado al modo actual. Si el ajuste no es satisfactorio, utilice la opción Fase del menú OSD.
La pantalla no se muestra de forma normal.	<ul style="list-style-type: none"> La señal de entrada correcta no está conectada al puerto de señal. Conecte el cable de señal que coincide con la señal de entrada de fuente.

Hay imagen posterior en el producto.

Problema	Solución
Estas imágenes aparecen al apagar el producto.	<ul style="list-style-type: none"> Si visualiza una imagen fija durante un tiempo prolongado, se podrían dañar los píxeles en poco tiempo. Utilice la función de salvapantallas.

No funciona el audio.

Problema	Solución
¿No se produce sonido?	<ul style="list-style-type: none"> • Compruebe que el cable de audio esté conectado correctamente. • Ajuste el nivel de volumen. • Compruebe que el sonido esté configurado correctamente.
El sonido es demasiado sordo.	<ul style="list-style-type: none"> • Seleccione el ajuste de ecualización adecuado.
El sonido es demasiado bajo.	<ul style="list-style-type: none"> • Ajuste el nivel de volumen.

El color de la pantalla no es normal.

Problema	Solución
La pantalla tiene una resolución de color baja (16 colores).	<ul style="list-style-type: none"> • Ajuste el número de colores en más de 24 bits (color real). Seleccione Panel de control - Pantalla - Configuración - Tabla de colores en Windows.
La pantalla presenta un color inestable o es monocromática.	<ul style="list-style-type: none"> • Compruebe el estado de la conexión del cable de señal. O bien, vuelva a introducir la tarjeta de vídeo del PC.
¿Aparecen puntos negros en la pantalla?	<ul style="list-style-type: none"> • En la pantalla pueden aparecer varios píxeles (de color rojo, verde, blanco o negro), lo que puede deberse a las características únicas del panel LCD. No se trata de una anomalía de la pantalla LCD.

El funcionamiento no es el correcto.

Problema	Solución
La alimentación se apaga de forma repentina.	<ul style="list-style-type: none"> • ¿Ha configurado el temporizador de apagado? • Compruebe los ajustes de control de alimentación. Se ha interrumpido la alimentación.

SPECIFICATIONS

42VS20 42VX30MS

Panel LCD	Tipo de pantalla	TFT (Thin Film Transistor, transistor de película delgada) de 1067,31 mm (42 pulg.) de ancho Panel LCD (Liquid Crystal Display, pantalla de cristal líquido) Tamaño diagonal visible: 1067,31 mm
	Paso de píxeles	0,4845 mm (H) x 0,4845 mm (V)
Señal de vídeo	Resolución máxima	RGB: 1920 x 1080 a 60 Hz HDMI/DVI/DP: 1920 x 1080 a 60 Hz - Es posible que no se admita según el SO o el tipo de tarjeta de vídeo.
	Resolución recomendada	RGB: 1920 x 1080 a 60 Hz HDMI/DVI/DP: 1920 x 1080 a 60 Hz - Es posible que no se admita según el SO o el tipo de tarjeta de vídeo.
	Frecuencia horizontal	RGB: de 30 kHz a 83 kHz HDMI/DVI/DP: de 30 kHz a 83 kHz
	Frecuencia vertical	RGB: de 56 Hz a 75 Hz HDMI/DVI/DP: de 56 Hz a 60 Hz
	Tipo de sincronización	Sincronización independiente, sincronización compuesta y digital
Conector de entrada		Tipo D-Sub de 15 patillas, HDMI (digital), RS-232C, LAN, DVI, puerto de pantalla, USB
Alimentación	Tensión nominal	100-240 V CA ~ 50/60 Hz 2,2 A
	Consumo de energía	Modo de encendido: 170 W típ. Modo de inactividad: ≤ 1 W Modo de apagado: ≤ 0,5 W
Condiciones ambientales	Temperatura de funcionamiento Humedad de funcionamiento	De 0 °C a 40 °C Del 10% al 80%
	Temperatura de almacenamiento Humedad de almacenamiento	De -20 °C a 60 °C Del 5% al 95%

Las especificaciones del producto que se indican anteriormente pueden cambiar sin previo aviso debido a una actualización de las funciones del producto.

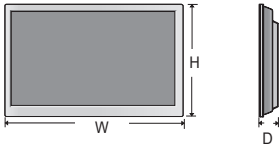
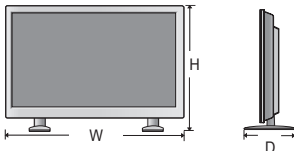
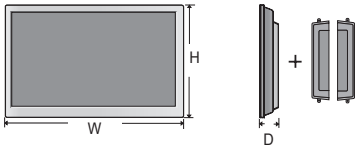
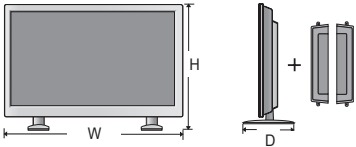
Dimensiones (ancho x alto x profundo) / Peso		
		967 mm x 561 mm x 125 mm / 17,5 kg
		
		967 mm x 633 mm x 259 mm / 18,8 kg
		
	967 mm x 561 mm x 126,5 mm / 18,25 kg	
		
	967 mm x 633 mm x 259 mm / 19,55 kg	

*** Aplicable únicamente a modelos compatibles con altavoces**

Audio	Salida de audio RMS	10 W + 10 W (D + I)
	Sensibilidad de entrada	0,7 Vrms
	Impedancia de los altavoces	8 Ω

Las especificaciones del producto que se indican anteriormente pueden cambiar sin previo aviso debido a una actualización de las funciones del producto.

47VS20 47VX30AS

Panel LCD	Tipo de pantalla	TFT (Thin Film Transistor, transistor de película delgada) de 1192,87 mm (47 pulg.) de ancho Panel LCD (Liquid Crystal Display, pantalla de cristal líquido) Tamaño diagonal visible: 1192,87 mm
	Paso de píxeles	0,5415 mm (H) x 0,5415 mm (V)
Señal de vídeo	Resolución máxima	RGB: 1920 x 1080 a 60 Hz HDMI/DVI/DP: 1920 x 1080 a 60 Hz - Es posible que no se admita según el SO o el tipo de tarjeta de vídeo.
	Resolución recomendada	RGB: 1920 x 1080 a 60 Hz HDMI/DVI/DP: 1920 x 1080 a 60 Hz - Es posible que no se admita según el SO o el tipo de tarjeta de vídeo.
	Frecuencia horizontal	RGB: de 30 kHz a 83 kHz HDMI/DVI/DP: de 30 kHz a 83 kHz
	Frecuencia vertical	RGB: de 56 Hz a 75 Hz HDMI/DVI/DP: de 56 Hz a 60 Hz
	Tipo de sincronización	Sincronización independiente, sincronización compuesta y digital
Conector de entrada		Tipo D-Sub de 15 patillas, HDMI (digital), RS-232C, LAN, DVI, puerto de pantalla, USB
Alimentación	Tensión nominal	100-240 V CA ~ 50/60 Hz 3,0 A
	Consumo de energía	Modo de encendido: 180 W típ. Modo de inactividad: ≤ 1 W Modo de apagado: ≤ 0,5 W
Condiciones ambientales	Temperatura de funcionamiento Humedad de funcionamiento	De 0 °C a 40 °C Del 10% al 80%
	Temperatura de almacenamiento Humedad de almacenamiento	De -20 °C a 60 °C Del 5% al 95%

Las especificaciones del producto que se indican anteriormente pueden cambiar sin previo aviso debido a una actualización de las funciones del producto.

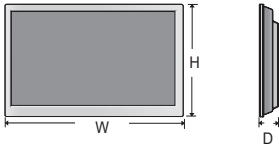
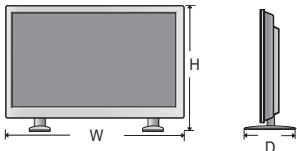
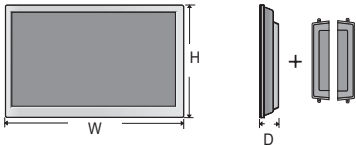
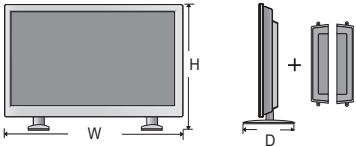
Dimensiones (ancho x alto x profundo) / Peso		
		1079,5 mm x 624,6 mm x 122,9 mm / 22,2 kg
		
		1079,5 mm x 697,7 mm x 298,3 mm / 23,6 kg
		
		1079,5 mm x 624,6 mm x 129,2 mm / 23,0 kg
		
		1079,5 mm x 697,7 mm x 298,3 mm / 24,4 kg

*** Aplicable únicamente a modelos compatibles con altavoces**

Audio	Salida de audio RMS	10 W + 10 W (D + I)
	Sensibilidad de entrada	0,7 Vrms
	Impedancia de los altavoces	8 Ω

Las especificaciones del producto que se indican anteriormente pueden cambiar sin previo aviso debido a una actualización de las funciones del producto.

47VX30AF

Panel LCD	Tipo de pantalla	TFT (Thin Film Transistor, transistor de película delgada) de 1192,87 mm (47 pulg.) de ancho Panel LCD (Liquid Crystal Display, pantalla de cristal líquido) Tamaño diagonal visible: 1192,87 mm
	Paso de píxeles	0,5415 mm (H) x 0,5415 mm (V)
Señal de vídeo	Resolución máxima	RGB: 1920 x 1080 a 60 Hz HDMI/DVI/DP: 1920 x 1080 a 60 Hz - Es posible que no se admita según el SO o el tipo de tarjeta de vídeo.
	Resolución recomendada	RGB: 1920 x 1080 a 60 Hz HDMI/DVI/DP: 1920 x 1080 a 60 Hz - Es posible que no se admita según el SO o el tipo de tarjeta de vídeo.
	Frecuencia horizontal	RGB: de 30 kHz a 83 kHz HDMI/DVI/DP: de 30 kHz a 83 kHz
	Frecuencia vertical	RGB: de 56 Hz a 75 Hz HDMI/DVI/DP: de 56 Hz a 60 Hz
	Tipo de sincronización	Sincronización independiente, sincronización compuesta y digital
Conector de entrada		Tipo D-Sub de 15 patillas, HDMI (digital), RS-232C, LAN, DVI, puerto de pantalla, USB
Alimentación	Tensión nominal	100-240 V CA ~ 50/60 Hz 3,0 A
	Consumo de energía	Modo de encendido: 180 W típ. Modo de inactividad: ≤ 1 W Modo de apagado: ≤ 0,5 W
Condiciones ambientales	Temperatura de funcionamiento Humedad de funcionamiento	De 0 °C a 40 °C Del 10% al 80%
	Temperatura de almacenamiento Humedad de almacenamiento	De -20 °C a 60 °C Del 5% al 95%

Las especificaciones del producto que se indican anteriormente pueden cambiar sin previo aviso debido a una actualización de las funciones del producto.

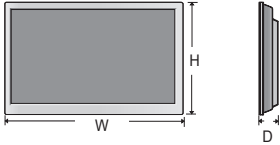
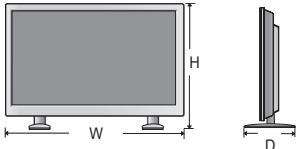
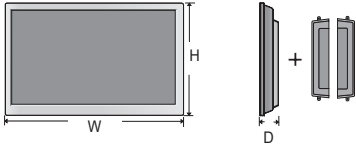
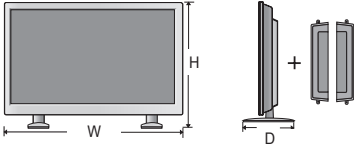
Dimensiones (ancho x alto x profundo) / Peso		
		1079,1 mm x 624,2 mm x 116,3 mm / 22,4 kg
		
		1079,1 mm x 697,5 mm x 298,3 mm / 23,8 kg
		
		1079,1 mm x 697,5 mm x 298,3 mm / 23,8 kg
		
		1079,1 mm x 697,5 mm x 298,3 mm / 24,6 kg

*** Aplicable únicamente a modelos compatibles con altavoces**

Audio	Salida de audio RMS	10 W + 10 W (D + I)
	Sensibilidad de entrada	0,7 Vrms
	Impedancia de los altavoces	8 Ω

Las especificaciones del producto que se indican anteriormente pueden cambiar sin previo aviso debido a una actualización de las funciones del producto.

55VS20

Panel LCD	Tipo de pantalla	TFT (Thin Film Transistor, transistor de película delgada) de 1387,80 mm (55 pulg.) de ancho Panel LCD (Liquid Crystal Display, pantalla de cristal líquido) Tamaño diagonal visible: 1387,80 mm
	Paso de píxeles	0,630 mm (H) x 0,630 mm (V)
Señal de vídeo	Resolución máxima	RGB: 1920 x 1080 a 60 Hz HDMI/DVI/DP: 1920 x 1080 a 60 Hz - Es posible que no se admita según el SO o el tipo de tarjeta de vídeo.
	Resolución recomendada	RGB: 1920 x 1080 a 60 Hz HDMI/DVI/DP: 1920 x 1080 a 60 Hz - Es posible que no se admita según el SO o el tipo de tarjeta de vídeo.
	Frecuencia horizontal	RGB: de 30 kHz a 83 kHz HDMI/DVI/DP: de 30 kHz a 83 kHz
	Frecuencia vertical	RGB: de 56 Hz a 75 Hz HDMI/DVI/DP: de 56 Hz a 60 Hz
	Tipo de sincronización	Sincronización independiente, sincronización compuesta y digital
Conector de entrada		Tipo D-Sub de 15 patillas, HDMI (digital), RS-232C, LAN, DVI, puerto de pantalla, USB
Alimentación	Tensión nominal	100-240 V CA ~ 50/60 Hz 3,3 A
	Consumo de energía	Modo de encendido: 260 W típ. Modo de inactividad: ≤ 1 W Modo de apagado: ≤ 0,5 W
Condiciones ambientales	Temperatura de funcionamiento Humedad de funcionamiento	De 0 °C a 40 °C Del 10% al 80%
	Temperatura de almacenamiento Humedad de almacenamiento	De -20 °C a 60 °C Del 5% al 95%

Las especificaciones del producto que se indican anteriormente pueden cambiar sin previo aviso debido a una actualización de las funciones del producto.

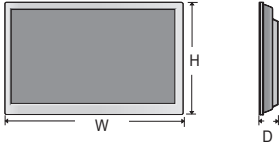
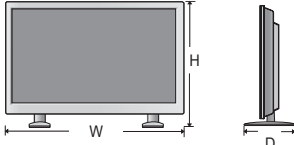
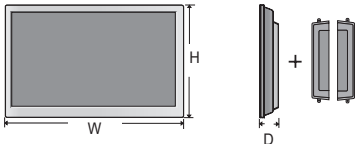
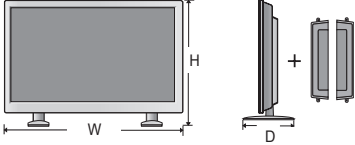
Dimensiones (ancho x alto x profundo) / Peso		
	1251 mm x 722 mm x 104 mm / 34,5 kg	
		
	1251 mm x 795 mm x 298 mm / 35,9 kg	
		
1251 mm x 722 mm x 104 mm / 35,2 kg		
		
1251 mm x 795 mm x 298 mm / 36,6 kg		

*** Aplicable únicamente a modelos compatibles con altavoces**

Audio	Salida de audio RMS	10 W + 10 W (D + I)
	Sensibilidad de entrada	0,7 Vrms
	Impedancia de los altavoces	8 Ω

Las especificaciones del producto que se indican anteriormente pueden cambiar sin previo aviso debido a una actualización de las funciones del producto.

Modo RGB (PC) admitido

Resolución	Frecuencia horizontal (kHz)	Frecuencia vertical (Hz)
640 x 350	31,469	70,8
720 x 400	31,468	70,8
640 x 480	31,469	59,94
640 x 480	37,5	75
800 x 600	37,879	60,317
800 x 600	46,875	75
832 x 624	49,725	74,55
1024 x 768	48,363	60
1024 x 768	60,123	75,029
1280 x 720	44,772	59,855
1280 x 768	47,7	60
1360 x 768	47,72	59,799
1366 x 768	47,7	60
1280 x 1024	63,981	60,02
1280 x 1024	79,98	75,02
1680 x 1050	65,290	59,954
1920 x 1080	67,5	60

Modo HDMI/DVI/puerto de pantalla(PC) admitido

Resolución	Frecuencia horizontal (kHz)	Frecuencia vertical (Hz)
640 x 480	31,469	59,94
800 x 600	37,879	60,317
1024 x 768	48,363	60
1280 x 720	44,772	59,855
1280 x 768	47,7	60
1360 x 768	47,72	59,799
1366 x 768	47,7	60
1280 x 1024	63,981	60,02
1680 x 1050	65,290	59,954
1920 x 1080	67,5	60

Modo de DTV

Resolución	Component	HDMI/DVI (DTV)
480i	o	x
576i	o	x
480p	o	o
576p	o	o
720p	o	o
1080i	o	o
1080p	o	o

Indicador de encendido

Modo	Producto
Modo de encendido	Azul
Modo de inactividad	Ámbar
Modo de apagado	-

! NOTA



- Resoluciones de PC disponibles como opción de etiqueta de entrada en el modo de entrada RGB y HDMI/DVI: 640 x 480 / 60 Hz, 1280 x 720 / 60 Hz, 1920 x 1080 / 60 Hz y para las resoluciones de DTV: 480p, 720p, 1080p.

! NOTA

- Frecuencia vertical: para que el usuario pueda ver la pantalla del producto, la imagen de la pantalla debe cambiar decenas de veces cada segundo como una lámpara fluorescente. La frecuencia vertical o la frecuencia de actualización son las veces por segundo que aparece la imagen. Se mide en hercios (Hz).
- Frecuencia horizontal: el intervalo horizontal es el tiempo que se tarda en mostrar una línea horizontal. Si se divide 1 por el intervalo horizontal, el número de líneas horizontales mostradas cada segundo se puede tabular como la frecuencia horizontal. Se mide en kilohercios (kHz).

CÓDIGOS IR

- Esta función no está disponible en todos los modelos.

Code (Hexa)	Function	NOTA
95	ENERGY SAVING (e)	BOTÓN DEL MANDO A DISTANCIA
08	⏻ (ENCENDIDO/APAGADO)	BOTÓN DEL MANDO A DISTANCIA
0B	INPUT (ENTRADA)	BOTÓN DEL MANDO A DISTANCIA
C4	MONITOR ON	BOTÓN DEL MANDO A DISTANCIA
C5	MONITOR OFF	BOTÓN DEL MANDO A DISTANCIA
43	MENU (MENÚ)	BOTÓN DEL MANDO A DISTANCIA
40	Arriba (^)	BOTÓN DEL MANDO A DISTANCIA
41	Abajo (v)	BOTÓN DEL MANDO A DISTANCIA
07	Izquierda (<)	BOTÓN DEL MANDO A DISTANCIA
06	Derecha (>)	BOTÓN DEL MANDO A DISTANCIA
44	OK (⊙) (ACEPTAR)	BOTÓN DEL MANDO A DISTANCIA
28	BACK (↶) (ATRÁS)	BOTÓN DEL MANDO A DISTANCIA
5B	EXIT (SALIR)	BOTÓN DEL MANDO A DISTANCIA
4D	PSM	BOTÓN DEL MANDO A DISTANCIA
02	Volumen  (+)	BOTÓN DEL MANDO A DISTANCIA
03	Volumen  (-)	BOTÓN DEL MANDO A DISTANCIA
09	MUTE (SILENCIO)	BOTÓN DEL MANDO A DISTANCIA
E0	Brightness ^ (Brillo; subir)	BOTÓN DEL MANDO A DISTANCIA
E1	Brightness v (Brillo; bajar)	BOTÓN DEL MANDO A DISTANCIA
10 to 19	Botones numéricos de 0 a 9	BOTÓN DEL MANDO A DISTANCIA
72	Botón rojo (ID ON)	BOTÓN DEL MANDO A DISTANCIA
71	Botón verde (ID OFF)	BOTÓN DEL MANDO A DISTANCIA
63	Botón amarillo	BOTÓN DEL MANDO A DISTANCIA
61	Botón azul	BOTÓN DEL MANDO A DISTANCIA
7B	TILE	BOTÓN DEL MANDO A DISTANCIA
76	ARC (4:3)	BOTÓN DEL MANDO A DISTANCIA
77	ARC (16:9)	BOTÓN DEL MANDO A DISTANCIA
AF	ARC (ZOOM)	BOTÓN DEL MANDO A DISTANCIA
79	ARC (MARK)	BOTÓN DEL MANDO A DISTANCIA
99	Auto Config. (Config. auto)	BOTÓN DEL MANDO A DISTANCIA
B1	■	BOTÓN DEL MANDO A DISTANCIA
B0	▶	BOTÓN DEL MANDO A DISTANCIA
BA		BOTÓN DEL MANDO A DISTANCIA
8F	◀	BOTÓN DEL MANDO A DISTANCIA
8E	▶	BOTÓN DEL MANDO A DISTANCIA

CONTROL DE VARIOS PRODUCTOS

- Use este método para conectar varios productos a un único PC. Puede controlar varios productos a la vez conectándolos a un único PC.
- En el menú Opción, el ajuste Definir ID debe estar entre 1 y 99 sin duplicarse.

Conexión del cable

Conecte el cable RS-232C como se muestra en la imagen.

- El protocolo RS-232C se utiliza para la comunicación entre el PC y el producto. Puede encender/apagar el producto, seleccionar una fuente de entrada o ajustar el menú OSD desde el PC.

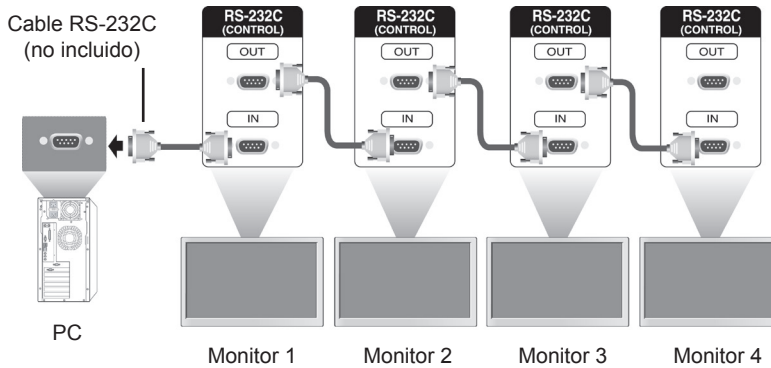

Configuraciones de RS-232C

Configuraciones de 7 cables (cable estándar RS-232C)

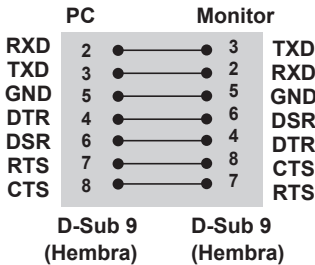

Configuraciones de 3 cables (no estándar)

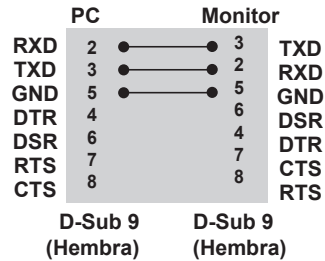

! NOTA

- Cuando se utilizan conexiones de 3 cables (no estándar), no se puede usar una conexión en cadena de IR.

Parámetro de comunicaciones

- Velocidad en baudios: velocidad de 9600 baudios (UART)
- Longitud de datos: 8 bits
- Bit de paridad: ninguno
- Bit de parada: 1 bit
- Control de flujo: ninguno
- Código de comunicación: código ASCII
- Utilice un cable trenzado (inverso)

Command reference list

	COMANDO		DATA (Hexadecimal)
	1	2	
01. Alimentación	k	a	00H a 01H
02. Selección de entrada	x	b	Consulte 02. Selección de entrada
03. Formato	k	c	Consulte 03. Formato
04. Ahorro de energía	j	q	Consulte 04. Ahorro de energía
05. Modo de imagen	d	x	00H a 04H
06. Contraste	k	g	00H a 64H
07. Luminosidad	k	h	00H a 64H
08. Definición	k	k	00H a 64H
09. Color	k	i	00H a 64H
10. Matiz	k	j	00H a 64H
11. Temp color	x	u	00H a 64H
12. Posición H	f	q	00H a 64H
13. Posición V	f	r	23H a 41H
14. Tamaño H	f	s	00H a 64H
15. Configuración automática	j	u	01H
16. Balance	k	t	00H a 64H
17. Modo de sonido	d	y	01H a 05H
18. Agudos	k	r	00H a 64H
19. Bajos	k	s	00H a 64H
20. Altavoces	d	v	00H a 01H
21. Silencio de Vol.	k	e	00H a 01H
22. Control de volumen	k	f	00H a 64H
23. Fecha 1 (Año/Mes/Día)	f	a	Consulte 23. Fecha 1
24. Fecha 2 (Hora/Minuto/Segundo)	f	x	Consulte 24. Fecha 2
25. Hora de apagado del temporizador (modo de Repetición/Hora)	f	e	Consulte 25. Hora de apagado del temporizador
26. Hora de encendido del temporizador (modo de Repetición/Hora)	f	d	Consulte 26. Hora de encendido del temporizador
27. Entrada de temporizador encendido	f	u	Consulte 27. Entrada de temporizador encendido
28. Temporizador Apagado	f	f	00H a 08H
29. Delay de encendido	f	h	00H a 64H
30. Apagado 4 horas	m	n	00H a 01H
31. Apagado auto.	f	g	00H a 01H
32. Idioma	f	i	Consulte 32. Idioma
33. Indicador de encendido (Luz de Standby)	f	o	00H a 01H
34. Indicador de encendido (Luz de encendido)	f	p	00H a 01H
35. Método ISM	j	p	Consulte 35. Método ISM
36. Reajuste	f	k	00H a 03H
37. Modo mosaico	d	d	Consulte 37. Modo mosaico
38. Comprobación de Modo de mosaico	d	z	FFH
39. ID de mosaico	d	i	Consulte 39. ID de mosaico
40. Posición H de mosaico	d	e	00H a 64H

	COMANDO		DATA (Hexadecimal)
	1	2	
41. Posición V de mosaico	d	f	23H a 41H
42. Tamaño H de mosaico	d	g	00H a 32H
43. Tamaño V mosaico	d	h	00H a 32H
44. Modo natural (en modo mosaico)	d	j	00H a 01H
45. Seleccionar DPM	f	j	00H a 01H
46. Bloqueo de mando a distancia/Bloqueo teclas	k	m	00H a 01H
47. Clave	m	c	Consulte 47. Clave
48. Selección OSD	k	l	00H a 01H
49. Volver a tiempo transcurrido	d	l	FFH
50. N.º DE SERIE Comprobar	f	y	FFH
51. Versión de software	f	z	FFH

- Nota: durante las operaciones de USB como DivX o EMF, no se ejecutará ningún comando, excepto los de encendido/apagado (ka) y clave (mc), y se tratarán todos como NG.

Protocolo de transmisión/recepción

Transmission

[Command1][Command2][][SET ID][][Data][Cr] y
 [Command1][Command2][][SET ID][][Data1][][Data2][][Data3][Cr]

- * [Command1]: primer comando para controlar el equipo.
- * [Command2]: segundo comando para controlar el equipo.
- * [Set ID]: Set ID desea comunicarse con el equipo.
- * [Data]: la información enviada al equipo.
- * [Data1]: la información enviada al equipo.
- * [Data2]: la información enviada al equipo.
- * [Data3]: la información enviada al equipo.
- * [Cr]: Retorno de carro. Código ASCII "0x0D".
- * []: código ASCII espacio '0 x 20'.

Acknowledgement

[Command2][][Set ID][][OK/NG][Data][x] y
 [Command2][][Set ID][][OK/NG][Data1][Data2][Data3][x]

- * De forma similar, si otras funciones transmiten datos "FF" basados en este formato, la respuesta de confirmación de datos presenta el estado de cada función.
- * Nota: en este modo, la pantalla enviará la confirmación tras la finalización del procesamiento de encendido. Puede haber un retardo entre el comando y la confirmación.
- * Consulte "Asignación de datos reales" para la conversión de datos hexadecimales en datos decimales.
- * La pantalla no enviará señal de confirmación si Set ID en señal de transmisión se configura en "00"(=0x00).

01. Alimentación (comando: k a)

Para controlar el encendido y apagado de la pantalla.

Transmission
[k][a][][Set ID][][Data][Cr]

Datos 00: apagar
01: encender
FF: Comprobar estado

Acknowledgement
[a][][Set ID][][OK/NG][Data][x]

* De forma similar, si otras funciones transmiten datos "FF" basados en este formato, la respuesta de confirmación de datos presenta el estado de cada función.

* Nota: en estos modos, la pantalla enviará la confirmación tras la finalización del procesamiento de encendido. Puede haber un retardo entre el comando y la confirmación.

* Puede haber un retardo entre el comando y la confirmación.

02. Selección de entrada (comando: x b)

Para seleccionar la fuente de entrada para pantalla.

Transmission
[x][b][][Set ID][][Data][Cr]

Datos 20: AV
40: Component
60: RGB PC
70: DVI-D
90: HDMI(DTV)
A0: HDMI(PC)
C0: Display Port(DTV)
D0: Display Port(PC)

Acknowledgement
[b][][Set ID][][OK/NG][Data][x]

03. Formato (Comando: k c)

Para ajustar el formato de la pantalla.

Transmission
[k][c][][Set ID][][Data][Cr]

Datos 01: 4:3
02: 16:9
04: Zoom
09: Sólo escaneo (720p o más)
De 10 a 1F: Zoom cine de 1 a 16

Acknowledgement
[c][][Set ID][][OK/NG][Data][x]

04. Ahorro de energía (comando: j q)

Para controlar la función de ahorro de energía.

Transmission
[j][q][][Set ID][][Data][Cr]

Datos 00: Descon
01: Mínimo
02: Medio
03. Máximo
05. Quitar imagen

Acknowledgement
[q][][Set ID][][OK/NG][Data][x]

05. Modo de imagen (comando: d x)

Para ajustar el modo de imagen.

Transmission
[d][x][][Set ID][][Data][Cr]

Datos 00: Vivos
01: Estándar (Usuario)
02. Cine
03. Deportes
04: Juego

Acknowledgement
[x][][Set ID][][OK/NG][Data][x]

06. Contraste (comando: k g)

Para ajustar el contraste de la pantalla.

Transmission
[k][g][][Set ID][][Data][Cr]

Datos de 00 a 64: Contraste de 0 a 100

Acknowledgement
[g][][Set ID][][OK/NG][Data][x]

07. Luminosidad (comando: k h)

Para ajustar la luminosidad de la pantalla.

Transmission

[k][h][][Set ID][][Data][Cr]

Datos de 00 a 64: Luminosidad de 0 a 100

Acknowledgement

[h][][Set ID][][OK/NG][Data][x]

10. Matiz (comando: k j) (solo tiempo de vídeo)

Para ajustar el matiz de la pantalla.

Transmission

[k][j][][Set ID][][Data][Cr]

Datos de 00 a 64: Matiz de 0 a 100 (de R50 a G50)

Acknowledgement

[j][][Set ID][][OK/NG][Data][x]

08. Definición (comando: k k) (solo tiempo de vídeo)

Para ajustar la definición de la pantalla.

Transmission

[k][k][][Set ID][][Data][Cr]

Datos de 00 a 64: Definición de 0 a 100

Acknowledgement

[k][][Set ID][][OK/NG][Data][x]

11. Temp color (comando: x u)

Para ajustar la temperatura de color.

Transmission

[x][u][][Set ID][][Data][Cr]

Datos de 00 a 64: calor 50 a frío 50

Acknowledgement

[u][][Set ID][][OK/NG][Data][x]

09. Color (Comando: k i) (solo tiempo de vídeo)

Para ajustar el color de la pantalla.

Transmission

[k][i][][Set ID][][Data][Cr]

Datos de 00 a 64: Color de 0 a 100

Acknowledgement

[i][][Set ID][][OK/NG][Data][x]

12. Posición H (Comando: f q)

Para ajustar la posición horizontal.

* Sólo disponible para el modo Tile Off (Mosaico desconectado).

Transmission

[f][q][][Set ID][][Data][Cr]

Datos de 00 a 64: Izquierda -50 a derecha 50

Acknowledgement

[q][][Set ID][][OK/NG][Data][x]

13. Posición V (Comando: f r)

Para ajustar la posición vertical.

* Sólo disponible para el modo Tile Off (Mosaico desconectado).

Transmission

[f][r][][Set ID][][Data][Cr]

Datos de 00 a 64: Inferior -50 a superior 50

* El alcance operativo varía dependiendo de la resolución de entrada RGB.

Acknowledgement

[r][][Set ID][][OK/NG][Data][x]

14. Tamaño H (Comando: f s)

Para ajustar el tamaño horizontal.

* Sólo disponible para el modo Tile Off (Mosaico desconectado).

Transmission

[f][s][][Set ID][][Data][Cr]

Datos de 00 a 64: Tamaño de -50 a +50

Acknowledgement

[s][][Set ID][][OK/NG][Data][x]

15. Configuración automática (comando: j u)

Para ajustar la posición de la imagen y minimizar las vibraciones automáticamente.

*Sólo disponible para la entrada RGB.

Transmission

[j][u][][Set ID][][Data][Cr]

Datos 01: Equipo

Acknowledgement

[u][][Set ID][][OK/NG][Data][x]

16. Balance (comando: k t)

Para ajustar el balance.

Transmission

[k][t][][Set ID][][Data][Cr]

Datos de 00 a 64: Izquierda 50 a derecha 50

Acknowledgement

[t][][Set ID][][OK/NG][Data][x]

17. Modo de sonido (comando: d y)

Para ajustar el modo de sonido

Transmission

[d][y][][Set ID][][Data][Cr]

Datos 01: Estándar

02: Música

03: Cine

04: Deportes

05: Juego

Acknowledgement

[y][][Set ID][][OK/NG][Data][x]

18. Agudos (comando: k r)

Para ajustar los agudos.

Transmission

[k][r][][Set ID][][Data][Cr]

Datos de 00 a 64: Agudos de 0 a 100

Acknowledgement

[r][][Set ID][][OK/NG][Data][x]

19. Bajos (comando: k s)

Para ajustar los tonos bajos.

Transmission

[k][s][][Set ID][][Data][Cr]

Datos de 00 a 64: Bajos de 0 a 100

Acknowledgement

[s][][Set ID][][OK/NG][Data][x]

20. Altavoces (comando: d v)

Para conectar o desconectar los altavoces.

Transmission

[d][v][][Set ID][][Data][Cr]

Datos 00: Descon

01: Conex

Acknowledgement

[v][][Set ID][][OK/NG][Data][x]

21. Silencio de Vol. (comando: k e)

Para seleccionar la conexión/desconexión del silencio de pantalla.

Transmission

[k][e][][Set ID][][Data][Cr]

Dato 0: silencio de volumen conectado (volumen desconectado)

1: silencio de volumen desconectado (volumen conectado)

Acknowledgement

[e][][Set ID][][OK/NG][Data][x]

22. Control de volumen (comando: k f)

Para ajustar el volumen.

Transmission

[k][f][][Set ID][][Data][Cr]

Datos de 00 a 64: Volumen de 0 a 100

Acknowledgement

[f][][Set ID][][OK/NG][Data][x]

23. Fecha 1 (Año/Mes/Día) (comando: f a)

Para ajustar los valores de Fecha 1 (Año/Mes/Día).

Transmission

[f][a][][Set ID][][Data1][][Data2][][Data3][Cr]

Datos1 de 00 a 1E: de 2000 a 2030

Datos2 de 01 a 0C: de enero a diciembre

Datos3 de 01 a 1F: de 1 a 31

* Introduzca "fa [Set ID] ff" para comprobar los valores de Time 1 (Fecha 1).

Acknowledgement

[a][][Set ID][][OK/NG][Data1][Data2][Data3][x]

24. Fecha 2 (Hora/Minuto/Segundo) (comando: f x)

Para establecer los valores de Fecha 2 (Hora/Minuto/Segundo).

Transmission

[f][x][][Set ID][][Data1][][Data2][][Data3][Cr]

Datos1 de 00 a 17: de 00 a 23 horas

Datos2 de 01 a 3B: de 00 a 59 minutos

Datos3 de 01 a 3B: de 00 a 59 segundos

* Introduzca "fx [Set ID] ff" para comprobar los valores actuales de Hora 2.

**Este comando no funcionará si Fecha 1 no se ha ajustado antes.

Acknowledgement

[x][][Set ID][][OK/NG][Data1][Data2][Data3][x]

25. Hora de apagado del temporizador (modo de Repetición/Hora) (Comando: f e)

Para ajustar la función Hora de apagado del temporizador (modo de Repetición/Hora).

Transmission

[f][e][][Set ID][][Data1][][Data2][][Data3][Cr]

Datos1 00: Repetir desactivado
01: Repetir una vez
02: Repetir a diario
03: Repetir de lunes a viernes
04: Repetir de lunes a sábado
05: Repetir de sábado a domingo
06: Repetir el domingo

Datos2 de 01 a 17: de 00 a 23 horas

Datos3 de 01 a 3B: de 00 a 59 minutos

* Introduzca "fe [Set ID] ff" para comprobar los valores de Off Timer (Repeat mode/Time) (Hora de apagado del temporizador [modo de Repetición/Hora]).

* Compruebe si Fecha 1 y Hora 2 se han establecido antes de ajustar esta función.

Acknowledgement

[e][][Set ID][][OK/NG][Data1][Data2][Data3][x]

26. Hora de encendido del temporizador (modo de Repetición/Hora) (Comando: f d)

Para ajustar la función Hora de encendido del temporizador (modo de Repetición/Hora).

Transmission

[f][d][][Set ID][][Data1][][Data2][][Data3][Cr]

Datos1 00: Repetir desactivado
01: Repetir una vez
02: Repetir a diario
03: Repetir de lunes a viernes
04: Repetir de lunes a sábado
05: Repetir de sábado a domingo
06: Repetir el domingo

Datos2 de 01 a 17: de 00 a 23 horas

Datos3 de 01 a 3B: de 00 a 59 minutos

* Introduzca "fd [Set ID] ff" para comprobar los valores de Hora de encendido del temporizador (modo de Repetición/Hora).

* Compruebe si Fecha 1 y Hora 2 se han establecido antes de ajustar esta función.

Acknowledgement

[d][][Set ID][][OK/NG][Data1][Data2][Data3][x]

27. Entrada de temporizador encendido (Comando: f u)

Para ajustar la función Entrada de temporizador encendido.

Transmission

[f][u][][Set ID][][Data][Cr]

Datos 20: AV
40: Component
60: RGB
90: HDMI
70: DVI
C0: DISPLAY PORT

* Compruebe si las funciones Fecha 1, Fecha 2 y Hora de encendido del temporizador [modo de Repetición/Hora] se han establecido antes de ajustar esta función.

Acknowledgement

[u][][Set ID][][OK/NG][Data][x]

28. Temporizador Apagado (Comando: f f)

Para ajustar la hora del apagador.

Transmission

[f][f][][Set ID][][Data][Cr]

Datos00: Descon
01: 10 min.
02: 20 min.
03: 30 min.
04: 60 min.
05: 90 min.
06: 120 min.
07: 180 min.
08: 240 min.

Acknowledgement

[f][][Set ID][][OK/NG][Data][x]

29. Delay de encendido (comando: f h)

Ajustar el delay de programación al conectar la alimentación (unidad: segunda).

Transmission

[f][h][][Set ID][][Data][Cr]

Datos de 00 a 64: Definición de 0 a 100 s

Acknowledgement

[h][][Set ID][][OK/NG][Data][x]

30. Apagado 4 horas (Comando: m n)

Para ajustar la función Apagado 4 horas.

Transmission

[m][n][][Set ID][][Data][Cr]

Datos 00: Apagado 4 horas desactivado
01: Apagado 4 horas activado

Acknowledgement

[n][][Set ID][][OK/NG][Data][x]

31. Apagado auto. (comando: f g)

Para ajustar la función Apagado auto.

Transmission

[f][g][][Set ID][][Data][Cr]

Datos 00: Apagado auto. desactivado
01: Apagado auto. activado

Acknowledgement

[g][][Set ID][][OK/NG][Data][x]

32. Idioma (comando: f i)

Para ajustar el idioma de OSD.

Transmission

[f][i][][Set ID][][Data][Cr]

Datos 00: Checo
01: Danés
02: Alemán
03: Inglés
04: Español (UE)
05: Griego
06: Francés
07: Italiano
08: Holandés
09: Noruego
0A: Portugués
0B: Portugués brasileño
0C: Ruso
0D: Finlandés
0E: Sueco
0F: Coreano
10: Chino
11: Japonés
12: Chino Yué (Cantonés)

Acknowledgement

[i][][Set ID][][OK/NG][Data][x]

33. Indicador de encendido (Luz de Standby)

(comando: f o)

Para ajustar la función Indicador de encendido (Luz de Standby).

Transmission

[f][o][][Set ID][][Data][Cr]

Datos 00: Luz de Standby desactivada
01: Luz de Standby activada

Acknowledgement

[o][][Set ID][][OK/NG][Data][x]

34. Indicador de encendido (Luz de encendido)

(Comando: f p)

Para ajustar la función Indicador de encendido (Luz de encendido).

Transmission

[f][p][][Set ID][][Data][Cr]

Datos 00: Luz de encendido desactivada
01: Luz de encendido activada

Acknowledgement

[p][][Set ID][][OK/NG][Data][x]

35. Método ISM (comando: j p)

Para seleccionar el método ISM para evitar que quede alguna imagen fija residual en imagen.

Transmission

[j][p][][Set ID][][Data][Cr]

Datos 01: Inversión
02: Orbitador
04: Borrado blanco
08: Normal

Acknowledgement

[p][][Set ID][][OK/NG][Data][x]

36. Reajuste (comando: f k)

Para ejecutar las funciones Imagen, Pantalla, Audio y Reajuste fábrica.

Transmission
[f][k][][Set ID][][Data][Cr]

Datos00: Reajuste imagen
01: Reajuste de pantalla
02: Reajuste de audio
03: Reajuste fábrica

Acknowledgement
[k][][Set ID][][OK/NG][Data][x]

37. Modo mosaico (Comando: d d)

Para seleccionar Modo mosaico desactivado/ activado y el tamaño de Fila de mosaico/Columna.

Transmission
[d][d][][Set ID][][Data][Cr]

Datos 00 a FF: 1º byte - Valor Columna de mosaico
2º byte - valor Fila de mosaico

*00, 01, 10, 11 significa Tile Mode Off (Modo mosaico desactivado).

Acknowledgement
[d][][Set ID][][OK/NG][Data][x]

38. Comprobación de Modo de mosaico (comando: d z)

Para comprobar el estado Modo de mosaico.

Transmission
[d][z][][Set ID][][Data][Cr]

Datos FF: comprobar el estado Modo de mosaico

Acknowledgement
[z][][Set ID][][OK/NG][Data1][Data2][Data3][x]

Datos1 00: Modo mosaico desactivado
01: Modo mosaico activado

Datos2 00 a 0F: valor Columna de mosaico
Datos3 00 a 0F: valor Fila de mosaico

39. ID de mosaico (comando: d i)

Para ajustar la ID de mosaico.

Transmission
[d][i][][Set ID][][Data][Cr]

Dato 01 a E1: ID de mosaico de 01 a 225**

FF: leer ID de mosaico

** No se han podido establecer los datos (Fila de mosaico) x (Columna de mosaico)

Acknowledgement
[i][][Set ID][][OK/NG][Data][x]

* NG volverá si los datos han terminado (Fila de mosaico) x (Columna de mosaico), excepto 0xFF.

40. Posición H de mosaico (comando: d e)

Para establecer la posición Mosaico horizontal.

* Sólo disponible cuando el modo Mosaico natural está desactivado.

Transmission
[d][e][][Set ID][][Data][Cr]

Datos 00 a 32: Izquierda (-50) a Derecha (0)
(*Los valores Izquierda/Derecha dependen del tamaño H mosaico).

Acknowledgement
[e][][Set ID][][OK/NG][Data][x]

41. Posición V de mosaico (comando: d f)

Para establecer la posición Mosaico vertical.

* Sólo disponible cuando el modo Mosaico natural está desactivado.

Transmission
[d][f][][Set ID][][Data][Cr]

Datos 0 a 32: Abajo (0) a Arriba (50)

(*Los valores Abajo/Arriba dependen del tamaño V mosaico).

Acknowledgement
[f][][Set ID][][OK/NG][Data][x]

42. Tamaño H de mosaico (comando: d g)

Para establecer el tamaño Mosaico horizontal.

* Establecer la posición H mosaico en 0 x 32 (50) antes de ajustar el tamaño H mosaico.

* Sólo disponible cuando el modo Mosaico natural está desactivado.

Transmission

[d][g][][Set ID][][Data][Cr]

Datos de 00 a 32: de 0 a 50

Acknowledgement

[g][][Set ID][][OK/NG][Data][x]

43. Tamaño V mosaico (comando: d h)

Para ajustar el tamaño vertical del mosaico.

* Establecer la posición V mosaico en 0x00 antes de ajustar el tamaño V mosaico.

* Sólo disponible cuando el modo Mosaico natural está desactivado.

Transmission

[d][h][][Set ID][][Data][x]

Datos de 00 a 32: de 0 a 50

Acknowledgement

[h][][Set ID][][OK/NG][Data][x]

44. Modo natural (en modo mosaico) (comando: d j)

Para establecer el modo Tile Natural (Mosaico natural).

Transmission

[d][j][][Set ID][][Data][Cr]

Datos 00: Descon

01: Conex

Acknowledgement

[j][][Set ID][][OK/NG][Data][x]

45. Seleccionar DPM (comando: f j)

Para ajustar la función DPM (Display Power Management, gestión de alimentación de pantalla).

Transmission

[f][j][][Set ID][][Data][x]

Datos 00: Seleccionar DPM desactivado

01: Seleccionar DPM activado

Acknowledgement

[j][][Set ID][][OK/NG][Data][x]

46. Bloqueo de mando a distancia/Bloqueo teclas (comando: k m)

Para bloquear el mando a distancia y las teclas de control del panel frontal de la pantalla.

Transmission

[k][m][][Set ID][][Data][Cr]

Datos 00: Bloqueo desactivado

01: Bloqueo activado

* Utilice este modo si no desea utilizar el mando a distancia ni las teclas del panel frontal por cualquier razón. Bloqueo de mando a distancia/Bloqueo teclas se desbloqueará automáticamente tras reiniciar la pantalla.

* Si las teclas están bloqueadas en modo espera, la pantalla no se encenderá con la tecla de encendido del mando a distancia ni con las teclas de control del panel frontal.

Acknowledgement

[m][][Set ID][][OK][Data][x]

47. Clave (comando: m c)

Para enviar el código del mando a distancia por infrarrojos.

Transmission

[m][c][][Set ID][][Data][Cr]

Datos IR_KEY_CODE

Acknowledgement

[c][][Set ID][][OK/NG][Data][x]

Cuando la pantalla está en el modo de espera, la pantalla se encenderá únicamente utilizando el botón de encendido/apagado del mando a distancia.

48. Selección OSD (comando: k l)

Para seleccionar la activación / desactivación del OSD (menú en pantalla).

Transmission
[k][l][][Set ID][][Data][Cr]

Datos00: OSD descon
01: OSD conex

Acknowledgement
[l][][Set ID][][OK/NG][Data][x]

51. Versión de software (comando: f z)

Para leer la versión del software.

Transmission
[f][z][][Set ID][][Data][Cr]

Datos FF: los datos siempre tendrían que ser ff en hexadecimal.

Acknowledgement
[z][][Set ID][][OK/NG][Data][x]

49. Volver a tiempo transcurrido (comando: d l)

Para leer el tiempo de utilización del panel.

Transmission
[d][l][][Set ID][][Data][Cr]

Datos FF: los datos siempre tendrían que ser ff en hexadecimal.

Acknowledgement
[l][][Set ID][][OK/NG][Data][x]

* Los datos devueltos son las horas de uso en hexadecimal.

50. N.º DE SERIE Comprobar (Comando: f y)

Para leer los números de serie.

Transmission
[f][y][][Set ID][][Data][Cr]

Datos FF: los datos siempre tendrían que ser ff en hexadecimal.

Acknowledgement
[y][][Set ID][][OK/NG][Data 1] a [Data13][x]



Asegúrese de leer las precauciones de seguridad antes de utilizar el producto. Guarde el CD con el manual del usuario en un lugar accesible para poder consultarlo en un futuro. El número de serie y el modelo del equipo están situados en la parte posterior y en un lateral del mismo. Anótelos por si alguna vez necesita asistencia.

MODELO _____

N.º DE SERIE _____

! NOTA

- ENERGY STAR (EPA) no se admite en el modelo 47VX30AF.

	ENERGY STAR (EPA) compatibilidad
42/47/55VS20	o
42VX30MS	o
47VX30AS	o
47VX30AF	x

ENERGY STAR is a set of power-saving guidelines issued by the U.S. Environmental Protection Agency(EPA).



As an ENERGY STAR Partner LGE U. S. A.,Inc. has determined that this product meets the ENERGY STAR guidelines for energy efficiency.

El ruido temporal es normal al encender y apagar el dispositivo.