



GEBRUIKERSHANDLEIDING MUZIEK MET STIJL DOCKING LUIDSPREKER

NERLANDS

Lees deze handleiding zorgvuldig door voordat u de speler in gebruik neemt en bewaar de handleiding voor toekomstig gebruik.

ND8520



MFL67565002

<http://www.lg.com>

Veiligheidsinformatie

1

Aan de slag



VOORZICHTIG
RISICO VAN ELEKTRISCHE
SCHOK. NIET OPEN MAKEN.



VOORZICHTIG: VERWIJDER DE HOES (OF ACHTERKANT) NIET, OM HET RISICO OP ELEKTRISCHE SCHOKKEN TE VERMINDEREN. ER BEVINDEN ZICH GEEN ONDERDELEN IN HET APPARAAT DIE DOOR DE GEBRUIKER KUNNEN WORDEN ONDERHOUDEN. NEEM VOOR ONDERHOUD CONTACT OP MET ERKEND SERVICEPERSONEEL.



Deze bliksemflits met de kop van een pijl binnen een gelijkzijdige driehoek is bestemd om de gebruiker te wijzen op de aanwezigheid van niet-geïsoleerde, gevaarlijke spanning binnenin de productbehuizing die voldoende krachtig kan zijn om voor personen een risico op een elektrische schok te vormen.



Het uitroepteken binnen een gelijkzijdige driehoek is bestemd om de gebruiker te wijzen op de aanwezigheid van belangrijke bedienings- en onderhouds- (service) instructies in de bij het product geleverde documentatie.

WAARSCHUWING: STEL DIT APPARAAT NIET BLOOT AAN REGEN EN VOCHTIGHEID OM HET GEVAAR OP BRAND EN ELEKTRISCHE SCHOKKEN TE VOORKOMEN.

WAARSCHUWING: Plaats dit product niet in een afgesloten ruimte zoals een boekenkast of gelijkwaardig.

VOORZICHTIG met betrekking tot de voedingskabel

Bij de meeste toestellen wordt geadviseerd deze op een toepassingsgericht circuit aan te sluiten;

Dit betekent dat u het apparaat het beste kunt aansluiten op een stopcontact zonder extra stopcontacten of stekkerdozen. Controleer de specificatiepagina in deze handleiding om zeker te zijn. Overbelast de wandcontactdozen niet. Overbelaste wandcontactdozen, loszittende of beschadigde wandcontactdozen, verlengsnoeren, beschadigde voedingskabels, beschadigde kabels of kabels met gespleten kabelisolatie zijn gevaarlijk. Elk van deze situaties kan leiden tot elektrische schokken of brand. Controleer regelmatig de kabel van uw apparaat. Indien deze onregelmatigheden vertoont, stopt u met het gebruik van het apparaat door de stekker uit het stopcontact te trekken. Bescherm de stroomkabel tegen verkeerd fysiek of mechanisch gebruik, zoals verdraaien, knikken, afknijpen, tussen een deur klemmen of er overheen lopen. Let extra goed op bij stekkers, wandcontactdozen en het punt waar de kabel het apparaat verlaat. Als u het apparaat wilt loskoppelen van de stroomvoorziening, trekt u de stekker uit het stopcontact. Als u het apparaat van de stroomvoorziening wilt ontkoppelen, trekt u de stekker uit het stopcontact.

Draag er zorg voor dat de stekker eenvoudig bereikbaar is wanneer u het product installeert.

Dit apparaat is voorzien van een draagbare batterij of accu: Verwijder de oude batterij of het batterijpack. Ga in omgekeerde volgorde als bij het plaatsnemen te werk. Om vervuiling van het milieu en mogelijk gevaar voor de volksgezondheid en dierenwelzijn te voorkomen, moet de oude batterij of de accu worden in de juiste container worden afgedankt bij een speciaal inzamelpunt. Gooi oude batterijen en accu's nooit bij het gewoon huishoudelijk afval. Het wordt aanbevolen oplaadbare batterijen en batterijsets te gebruiken. De batterijen mogen niet worden blootgesteld aan overmatige warmte, zoals zonnestralen, vuur en dergelijke.

VOORZICHTIG: Stel het apparaat niet bloot aan druipt- of spatwater en plaats geen voorwerpen gevuld met vloeistoffen, zoals een vaas op het apparaat.

Uw oude apparatuur afvoeren



1. Wanneer dit symbool van een doorgestreepte vuilcontainer aan een product is bevestigd, betekent dit dat het product onder de Europese richtlijn 2002/96/EG valt.
2. Alle elektrische en elektronische producten dienen gescheiden van de gemeentelijke vuilnisophaaldienst te worden weggegooid via daarvoor bestemde inzamelpunten die daarvoor door de overheid of de lokale overheden zijn aangewezen.
3. Een juiste verwerking van uw oude apparatuur helpt potentiële negatieve gevolgen voor het milieu en de volksgezondheid voorkomen.
4. Neem voor meer informatie over de verwerking van uw oude apparatuur contact op met uw plaatselijke milieudienst, uw afvalverwerker of de winkel waar u het product hebt gekocht.

Verwijdering van oude batterijen/verzamelaars



1. Wanneer dit symbool van een doorgestreepte afvalbak op wielen op (de verpakking van) het door gebruikte product is afgebeeld, wil dat zeggen dat het product valt onder de Europese Richtlijn 2006/66/EC.
2. Dit symbool kan samen met de chemische symbolen voor kwik (Hg), cadmium (Cd) en lood (Pb) worden gebruikt als de batterij of de accu meer dan 0,0005% kwik, 0,002% cadmium of 0,004% lood bevat.
3. Batterijen en accu's moeten altijd gescheiden van het gemeentelijke huisvuil worden weggedaan via speciale inzameladressen die door de landelijke of de plaatselijke overheid zijn aangewezen.
4. De correcte verwijdering van uw oude toestel helpt negatieve gevolgen voor het milieu en de menselijke gezondheid voorkomen.
5. Willet u meer informatie over de verwijdering van uw oude toestel? Neem dan contact op met uw gemeente, de afvalophaalophaaldienst of de winkel waar u het product hebt gekocht.

CE 0984

Kennisgeving over draadloze producten in de Europese Unie

Hierbij verklaart LG Electronics dat dit/deze product(en) voldoet/voldoet aan de belangrijkste eisen en andere relevante voorzieningen van de Europese Richtlijnen 1999/5/EC, 2004/108/EC, 2006/95/EC en 2009/125/EC.

U kunt contact opnemen met het volgende adres om een kopie te ontvangen van de conformiteitsverklaring (DoC; Declaration of Conformity).

European Standards Centre:

Krijgsman 1, 1186 DM Amstelveen, Nederland

- Opgelet: dit is GEEN klantendienst. Bekijk het garantiebewijs voor de gegevens van de klantendienst of neem contact op met de verdeler waarbij u dit product gekocht heeft.

Uitsluitend geschikt voor gebruik binnenshuis.

Verklaring betreffende blootstelling aan radiofrequente straling

Deze apparatuur moet op minimaal 20cm afstand van de radiator en uw lichaam worden opgesteld en bediend.

Inhoudsopgave

1 Aan de slag

- 2 Veiligheidsinformatie
- 5 Belangrijkste functies
 - 5 – Ontworpen voor iPod/iPhone/iPad
 - 5 – AirPlay®
 - 5 – Portable In
 - 5 – USB afspelen
 - 5 – Alarm
 - 5 – Radio(FM)
 - 5 – Time Sync
 - 5 – LG Bluetooth Afstandsbediening
- 5 Accessoires
- 5 Inleiding
 - 5 – Gebruikte symbolen in deze handleiding
- 6 Vereisten voor afspeelbare bestanden
 - 6 – Eisen aan MP3/WMA-muziekbestanden
 - 6 – Ondersteunde USB-apparatuur
 - 6 – Vereisten voor usb-apparaten
- 7 Afstandsbediening
- 8 Bediening voorzijde
- 8 Achterzijde
- 9 Bovenste paneel
- 9 Hoe de ferrietkernen te verbinden
- 10 Bedieningspaneel
- 11 De klok instellen
 - 11 – De klok automatisch instellen
 - 11 – De klok handmatig instellen

2 Bediening

- 12 Belangrijkste bedieningshandelingen
 - 12 – Bediening van de iPod/iPhone/iPad
 - 12 – Compatibele iPod/iPhone/iPad
 - 13 – Het gebruik van AirPlay
 - 23 – USB-bediening
 - 24 – Naar muziek van uw externe apparaten luisteren
- 25 De radio bedienen
 - 25 – De antenne aansluiten
 - 25 – Naar de radio luisteren
 - 25 – De radiostations vooraf instellen
 - 25 – Alle opgeslagen stations verwijderen
 - 25 – Slecht FM-ontvangst verbeteren
- 26 Draadloze Bluetooth technologie gebruiken
 - 26 – Muziek van een Bluetooth-toestel beluisteren
 - 27 – De Bluetooth app gebruiken
- 29 Andere Bedieningshandelingen
 - 29 – Uw apparaat als een alarmklok gebruiken
 - 29 – De alarmtimer (de)activeren
 - 29 – Het alarm stoppen
 - 29 – Sluimeren
 - 29 – Afspelen hervatten
 - 30 – Herhaald of willekeurig afspelen (alleen USB)
 - 30 – Dimmer
 - 30 – Instellingen Sleep Timer
 - 30 – De geluidsmodus instellen
 - 30 – Geluid tijdelijk uitschakelen

3 Problemen oplossen

- 31 Problemen oplossen

4 Appendix

- 32 Handelsmerken en licenties
- 32 Omgaan met het apparaat
- 33 Specificaties

Belangrijkste functies

Ontworpen voor iPod/iPhone/iPad

Geniet met een eenvoudige aansluiting van uw audiobestanden met iPod/iPhone/iPad.

AirPlay®

Portable In

Luister naar muziek vanaf uw draagbare apparatuur.

USB afspelen

Geniet met een eenvoudige USB-aansluiting van uw audiobestanden.

Alarm

Alarm instellen dat op de gewenste tijd afgaat.

Radio(FM)

Naar de radio luisteren.

Time Sync

Stel de klok van dit apparaat automatisch in door de iPod/iPhone/iPad aan te sluiten of door de Bluetooth-verbinding te activeren via de "LG Bluetooth Remote" app.

LG Bluetooth Afstandsbediening

U kunt dit apparaat via uw Bluetooth bedienen met uw iPod touch/iPhone/iPad of Android-telefoon. Dit apparaat en uw toestel dienen te zijn verbonden met Bluetooth. Bezoek "Apple App Store" of "Google Android Market (Google Play Store)" of gebruik de hieronder getoonde QR-code om te zoeken naar "LG Bluetooth Remote" app. Raadpleeg pagina 27-28 voor gedetailleerde informatie.



(Android OS)



(Apple iOS)

Accessoires

Controleer de meegeleverde toebehoren en zorg ervoor dat u ze herkent.

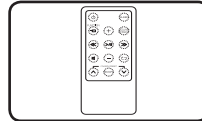

Afstandsbediening (1)

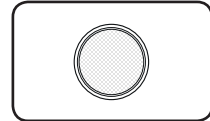

Batterij (1)

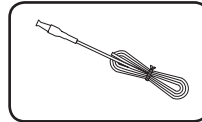

FM-antenne (1)

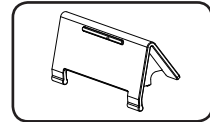

iPad-stand (1)

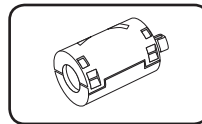

IJzerkern (1)

Inleiding

Gebruikte symbolen in deze handleiding

! Opmerking

Vermeldt speciale opmerkingen en bedieningskenmerken.

⚠ Let op!

Vermeldt waarschuwingen om eventuele schade door misbruik te voorkomen.

Vereisten voor afspeelbare bestanden

Eisen aan MP3/WMA-muziekbestanden

Compatibiliteit met MP3-/WMA-bestanden onder de volgende voorwaarden :

- Samplingfrequentie : tussen 32 tot 48 kHz (MP3), tussen 32 tot 48 kHz (WMA)
- Bit rate : van 32 to 320 kbps (MP3), 40 tot 192 kbps (WMA)
- Maximumaantal bestanden : minder dan 999
- Maximaal mappen : minder dan 99
- Bestandsextensies : 'mp3'/'wma'

Ondersteunde USB-apparatuur

- MP3-speler : MP3-speler met flashgeheugen.
- USB-geheugenstick : Toestellen die USB1.1 ondersteunen.
- De USB-functie van dit apparaat ondersteunt niet alle USB-apparaten.

Vereisten voor usb-apparaten

- Apparaten waarvoor een extra programma moet worden geïnstalleerd, wanneer u het op een computer hebt aangesloten, wordt niet ondersteund.
- Verwijder het USB-apparaat nooit terwijl het in gebruik is.
- Voor USB-geheugens met grote capaciteit kan het verscheidene minuten duren om het geheugen te doorzoeken.
- Maak altijd een reservekopie om eventueel dataverlies te voorkomen.
- Als u een USB-verlengkabel of een USB-hub gebruikt, wordt het USB-apparaat niet herkend.
- Het NTFS-bestandssysteem wordt niet ondersteund. (alleen FAT16- en FAT32-bestandssystemen worden ondersteund).
- USB-geheugens met meer dan 1000 bestanden erop worden niet ondersteund.
- Externe harde schijven met USB-aansluiting, USB-kaartlezers, tegen schrijven beveiligde USB-geheugens en mobiele telefoons worden niet ondersteund.
- De USB-poort van het apparaat kan niet worden aangesloten op de computer. Het is niet mogelijk het apparaat als opslagtoestel te gebruiken.
- Enkele USB-toestellen werken mogelijk niet met deze unit.
- Dit apparaat kan de iPod/iPhone opladen door deze aan te sluiten op de USB-poort wanneer het apparaat is ingeschakeld.
- Dit apparaat kan de iPad niet opladen door deze aan te sluiten op de USB-poort, ook niet wanneer het apparaat is ingeschakeld.
- Wanneer u een smartphone op de USB-poort aansluit, kunt u deze alleen opladen wanneer het apparaat is ingeschakeld. (Sommige smartphones kunnen niet worden opgeladen.)

Afstandsbediening

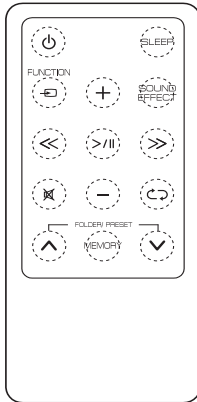

⏻ (POWER) : het apparaat AAN of UIT schakelen.

SLEEP : Stelt de slaaptimer in.

FUNCTION : Selecteert de functie en inputbron.

+/- (Volume) : Past speakervolume aan.

SOUND EFFECT : Geluidseffecten kiezen.

<</>> (Overslaan/Zoeken) :

- Springt snel achteruit of vooruit naar een ander gedeelte op een disk.
- Naar een sectie binnen een bestand zoeken.

>/II (Play/Pause) : Afspelen starten of stoppen.

Mute : Dempt het geluid.

CD : Selecteert een afspeelmodus. (ONE/DIR/ALL/RAND(RANDOM)/OFF) (alleen USB)

FOLDER/PRESET ^/V :

- Selecteert de map of het bestand dat u wilt afspelen. (alleen USB)
- Een vooraf ingesteld nummer van een radiostation kiezen.

MEMORY :

- Alle voorkeuzestations opslaan.
- Alle voorkeuzestations verwijderen.

⚠ Let op!

De batterij die in dit apparaat wordt gebruikt kan bij incorrect gebruik brand of een chemisch brandgevaar tot gevolg hebben. Niet opladen, demonteren, verbranden of verhitten boven 100 °C (212 °F). Vervang alleen batterij onderdeelnr. CR2025. Het gebruik van een andere batterij kan brand of explosie tot gevolg hebben. Verwijder gebruikte batterijen. Houd batterijen uit de buurt van kinderen. Niet demonteren of in het vuur gooien.

Batterijen installeren

1. Draai het deksel van de batterijhouder naar links. Gebruik hiervoor een muntje. Neem vervolgens het deksel van de batterijhouder uit.

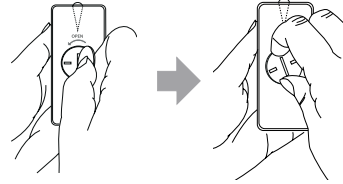

2. Plaats de batterij met de plus (+) in dezelfde richting als de (+) op de batterijhouder.

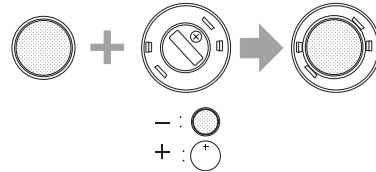

3. Plaats het deksel van de batterijhouder op de afstandsbediening en draai deze naar rechts om te sluiten.

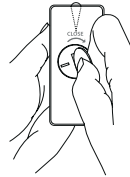

⚠ Let op!

Open het deksel van de batterijhouder niet met uw vinger. Hierdoor kan uw nagel breken.

Bediening voorzijde

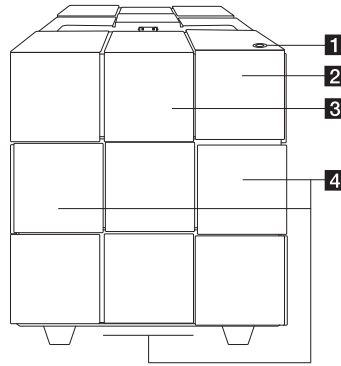

het apparaat AAN of UIT schakelen.

2 Sensor van de afstandsbediening

3 Bedieningspaneel

4 Luidspreker

Dit toestel beschikt over een ingebouwde woofer aan de onderkant.

Achterzijde

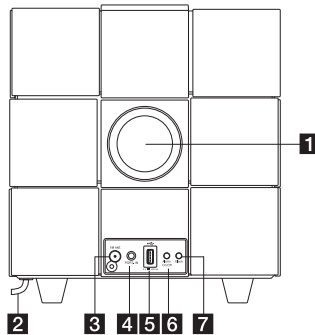

1 Luidsprekerkanaal



Let op!

Let er op dat kinderen hun handen of andere voorwerpen niet in het luidsprekerkanaal steken.

2 Netsnoer

3 FM ANT.

4 PORT.IN (3.5 mm)

Luister naar muziek vanaf uw draagbare apparatuur.

5 USB Port

Sleept muziekbestanden af door het aansluiten van het USB-apparaat.

6 Alarm On/Off

- Stelt de alarmtimer in.
- Schakelt het alarm uit.
- Toont alarminstelling.

7 Clock

Stelt de klok in en controleert de tijd.

Bovenste paneel

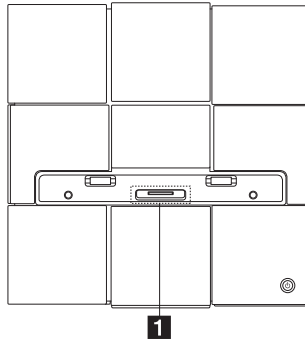

- 1 iPod/iPhone/iPad Dock**
Sluit een iPod/iPhone/iPad aan.

Hoe de ferrietkernen te verbinden

U moet een kern (meegeleverd met het model dat u gekocht heeft) verbinden, om de elektrische storing te verminderen of te elimineren.

1. Druk op de stopper [a] van de ferrietkern om te openen.
2. Wikkel het netsnoer eenmaal om de ferrietkern.
3. Sluit de ferrietkern totdat deze klikt.

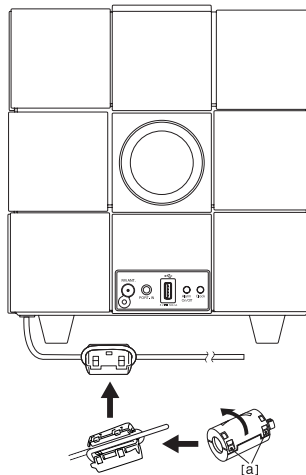

Bedieningspaneel

1

Aan de slag

- **Schakelfunctie :**

Druk op  of veeg met uw vinger naar links of rechts. Selecteert de functie en inputbron. (IPOD/BT(Bluetooth)/PORT/FM/USB/AIR)

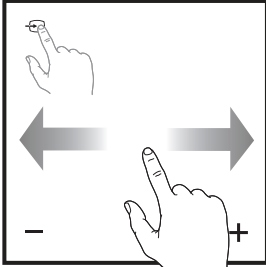

- **Afspelen/Pauze :**

- Druk op de middenpositie om af te spelen of te pauzeren.
- Selectie.

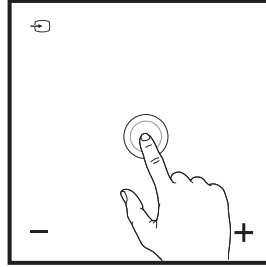

- **Overslaan/Zoeken :**

- Springt snel achteruit of vooruit naar.
- Naar een sectie binnen een bestand zoeken.

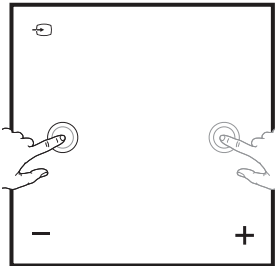

- **-/+ (Volume) :**

Past speakervolume aan.

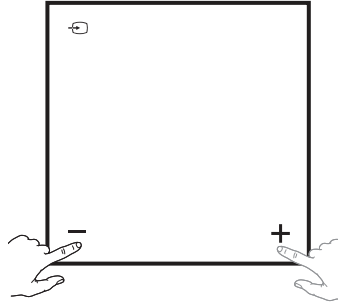

- **Omhoog/omlaag :**

- Selecteert de map of het bestand dat u wilt afspelen. (alleen USB)
- Een vooraf ingesteld nummer van eenradiostation kiezen.

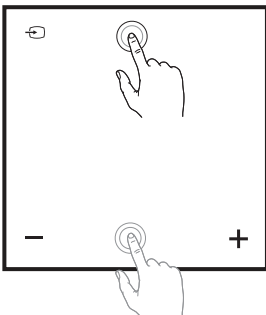

- **Wi-Fi :**

- Sluit dit toestel aan op een Wi-Fi-netwerk.
- Wordt uitsluitend in de "AIR"-modus weergegeven.

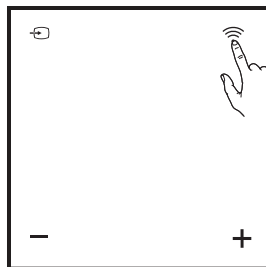

De klok instellen

! Opmerking

Is er sprake van een stroomstoring of is de stroomkabel niet aangesloten, dan worden de instellingen van de klok gewist.

De klok automatisch instellen

! Opmerking

- Zorg dat de klok op uw iPod/iPhone/iPad of Android-toestel juist is ingesteld.
- In de standby-modus zal de klok niet synchroniseren met uw iPod/iPhone/iPad of Android-toestel.
- Heeft u de automatische synchronisatie van uw klok ingesteld, dan heeft de "LG Bluetooth Remote" app prioriteit boven het dockingsysteem.

De klok instellen door deze te synchroniseren met uw iPod/iPhone/iPad

Sluit de iPod/iPhone/iPad stevig aan. De klokinstellingen in het bedieningspaneel synchroniseren met uw iPod/iPhone/iPad.

! Opmerking

De gesynchroniseerde tijd kan licht afwijken van de tijd op uw iPod/iPhone/iPad.

De klok instellen met behulp van de "LG Bluetooth Remote" App

Installeer de "LG Bluetooth Remote" app op uw iPod touch/iPhone/iPad of Android toestel. (zie pagina 27-28)

De klok van uw apparaat wordt automatisch gesynchroniseerd met uw toestel wanneer uw Bluetooth-verbinding wordt geactiveerd via de "LG Bluetooth Remote" app.

De klok handmatig instellen

Indien nodig kunt u de klok handmatig instellen.

1. Druk twee seconden op **Clock** op het achterpaneel.
 - De cijfers van de klok beginnen te knippen.
2. Druk op **<< / >>** om de 12/24-uurs weergave te selecteren.
 - 12:00 (voor een PM weergave) of 0:00 (voor 24-uursweergave)
3. Druk op **>||**.
 - De uurnotatie begint te knippen.
4. Druk op **<< / >>** om het uur in te stellen.
5. Druk op **>||**.
 - De minutennotatie begint te knippen.
6. Druk op **<< / >>** om de minuut in te stellen.
7. Druk op **>||**.

! Opmerking

Als u het klok opnieuw wilt instellen, herhaalt u stappen 1-7.

Belangrijkste bedieningshandelingen

Bediening van de iPod/iPhone/iPad

Geniet van het geluid van uw apparaat met uw iPod/iPhone/iPad. Raadpleeg de iPod/iPhone/iPad gebruikershandleiding voor meer informatie over de iPod/iPhone/iPad.

! Opmerking

- Het verdient aanbeveling de behuizing van uw iPod/iPhone/iPad te verwijderen voordat u uw iPod/iPhone/iPad in het dockstation plaatst.
- Voor een goede stabiliteit dient u de meegeleverde iPad-stand, vóór het plaatsen van de iPad, te bevestigen.

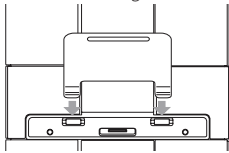

1. Sluit de iPod/iPhone/iPad stevig aan. Wanneer dit apparaat is aangesloten op stroom, wordt uw iPod/iPhone/iPad automatisch ingeschakeld en start het opladen, zelfs wanneer het apparaat in de standby-modus is.

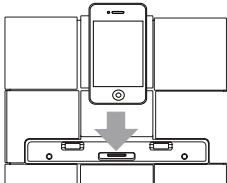

2. Druk op **FUNCTION** of om de IPOD-functie te selecteren.

Om	Doe dit
Afspelen	Druk op >
Pauzeren	Druk tijdens het afspelen op >
Overslaan	Druk tijdens het afspelen op <</>> om naar het volgende bestand te gaan of om terug te gaan naar het begin van het huidige bestand. Druk tijdens het afspelen tweemaal kort op << om terug te gaan naar het vorige bestand.

Om	Doe dit
Zoeken	Houd tijdens het afspelen <</>> ingedrukt en laat deze los op het punt dat u wilt beluisteren.

Compatibele iPod/iPhone/iPad

Het apparaat ondersteunt de volgende modellen ;

- iPod touch 1G, 2G, 3G, 4G
- iPod nano 2G, 3G, 4G, 5G, 6G
- iPhone 3G / iPhone 3GS
- iPhone 4 / iPhone 4S
- iPad / iPad 2

! Opmerking

- Er verschijnt een foutbericht "ERROR" wanneer :
 - uw iPod/iPhone/iPad is niet goed aangesloten.
 - dit apparaat uw iPod/iPhone/iPad herkent als een onbekend apparaat.
 - uw iPod/iPhone/iPad bijna leeg is.
 - ➔ De batterij moet worden opgeladen.
 - ➔ Wanneer u de batterij oplaadt terwijl de iPod/iPhone/iPad bijna leeg is, kan het langer duren voor het apparaat weer is opgeladen.
- U kunt uw iPod/iPhone/iPad niet bedienen vanuit dit apparaat vanwege storingen aan uw iPod/iPhone/iPad.
- Afhankelijk van de softwareversie van de iPod/iPhone/iPad is het mogelijk dat u de iPod/iPhone/iPad niet via het apparaat kunt bedienen. Wij adviseren u de nieuwste softwareversie te installeren.
- Als u bijvoorbeeld een toepassing op de iPod touch/iPhone/iPad wilt gebruiken, wilt bellen of een sms-bericht wilt verzenden, moet u de iPod touch/iPhone/iPad eerst uit het iPod-dock van dit apparaat halen.
- Indien u een probleem ervaart met uw iPod/iPhone/iPad, bezoek dan www.apple.com/nl/support.
- iPod touch en iPhone werken anders dan een iPod. U hebt mogelijk aanvullende bediening nodig om deze te gebruiken met dit apparaat. (bijv. "slide to unlock")

Het gebruik van AirPlay

Met de Apple AirPlay-technologie kunt u uw iTunes-audiobibliotheek, gehost op een Mac, pc, iPhone, iPod touch of iPad, op een AirPlay-toestel (bijv. op uw ND8520) afspelen die aangesloten is op het Wi-Fi-netwerk.

Om audio door AirPlay draadloos te streamen heeft u het volgende nodig :

- Een Wi-Fi-gewaarmerkte router
- Een host voor uw iTunes-audiobibliotheek, bijvoorbeeld een met iOS 4.3.3 (of hoger) geïnstalleerde iPod touch/iPhone/iPad, of een geïnstalleerde Wi-Fi-PC/Mac met iTunes 10.2.2 (of hoger)

Compatibele iPod/iPhone/iPad

Het apparaat ondersteunt de volgende modellen ;

- iPod touch 3G, 4G
- iPhone 3GS
- iPhone 4 / iPhone 2S
- iPad / iPad 2

Dit toestel moet via de Wi-Fi-router aangesloten worden op hetzelfde lokale netwerk als uw iTunes-host-toestel.

Aansluiten op uw Wi-Fi-thuisnetwerk voor AirPlay

Om dit toestel op uw huidig Wi-Fi-thuisnetwerk aan te sluiten, dient u de instellingen van uw Wi-Fi-thuisnetwerk op dit toestel toe te passen.

Zodra de verbinding tot stand is gebracht, onthoudt dit toestel uw Wi-Fi-instellingen. Telkens wanneer dit toestel is ingeschakeld en automatisch is aangesloten op uw Wi-Fi-thuisnetwerk, kunt u genieten van AirPlay.

Controleer onderstaande punten voordat u dit toestel aansluit op uw Wi-Fi-thuisnetwerk.

1. Zorg ervoor dat uw Wi-Fi-router is ingeschakeld en naar behoren werkt.
2. Zorg ervoor dat dit toestel is ingeschakeld en met succes is opgestart.

Op uw Wi-Fi-thuisrouter aansluiten

Om dit apparaat op een Wi-Fi-router aan te sluiten, hebt u voor het wijzigen van de interne Wi-Fi-instellingen toegang nodig tot de ingebouwde webconfiguratiepagina van dit toestel. Hiervoor hebt u een Wi-Fi-toestel nodig met internetbrowser voor een tijdelijke Wi-Fi-verbinding met dit toestel. Het Wi-Fi-toestel kan een iPod touch/iPhone/iPad of een Wi-Fi-PC/Mac zijn.

Volg de onderstaande sequentie voor het aansluiten van dit toestel op uw Wi-Fi-thuisrouter aan te sluiten

1. Verzamel de instellingen van uw Wi-Fi-thuisrouter en noteer dit op papier tijdens het instellen van dit Wi-Fi-toestel (zie "Verzamel instellingen van uw Wi-Fi-thuisrouter" op pagina 14).
2. Zet dit toetsel op de Assisted Wi-Fi Setup-modus (zie "Zet dit toetsel op de Assisted Wi-Fi Setup-modus" op pagina 14).
 - Een door dit toestel nieuw aangemaakt Wi-Fi-netwerk wordt met de netwerknaam (SSID) of "LG AUDIO Setup XXXXXX" weergegeven.
3. Sluit uw Wi-Fi-toestel tijdelijk aan op het nieuw aangemaakte Wi-Fi-netwerk (zie "Sluit uw Wi-Fi-toestel aan op dit aangemaakte Wi-Fi-netwerk" op pagina 15).
4. Open met de internetbrowser van uw Wi-Fi-toestel de ingebouwde webpagina van dit toestel (ze "Open de ingebouwde webpagina van dit toestel" op pagina 17).
5. Sluit uw apparaat (ND8520) aan op het beschikbare Wi-Fi-netwerk en gebruik hierbij de instellingen die u bij stap 1 op papier hebt geschreven (zie "Sluit uw apparaat (ND8520) aan op het beschikbare Wi-Fi-netwerk" op pagina 18).
6. Herstel uw Wi-Fi-compatibel toestel terug naar uw bestaande Wi-Fi-thuisinstellingen (zie "Herstel uw Wi-Fi-toestel terug naar de bestaande instellingen van uw Wi-Fi-thuisnetwerk" op pagina 20).

Verzamel instellingen van uw Wi-Fi-thuisrouter

! Opmerking

Raadpleeg altijd de handleiding van uw Wi-Fi-router voor gedetailleerde instructies.

1. Sluit uw Wi-Fi-toestel aan op uw bestaand Wi-Fi-thuisnetwerk.
2. Start de internetbrowser (bijvoorbeeld, Apple Safari of Microsoft Internet Explorer) op uw Wi-Fi-toestel.
3. Open de configuratiepagina van uw Wi-Fi-thuisrouter.
4. Zoek de Wi-Fi-instellingstab en noteer de volgende informatie op papier :
 - Netwerknnaam (SSID)
 - Wi-Fi-beveiligingsmodus (gewoonlijk WEP, WPA of WPA2 indien ingeschakeld)
 - Deze unit ondersteunt alleen "OPEN", wanneer de veiligheidsmodus van uw Wi-Fi thuisrouter op "WEP" staat.
 - Wi-Fi-wachtwoord (indien Wi-Fi-beveiliging is ingeschakeld)
 - DHCP-modus (in- of uitgeschakeld)
 - Instellingen statisch ip-adres (indien DHCP-modus is uitgeschakeld)

Zet dit toetsel op de Assisted Wi-Fi Setup-modus

1. Druk op **FUNCTION** of **AIR** om de "AIR"-functie te selecteren.
2.  op het bedieningspaneel van dit toestel ingedrukt houden en loslaten wanneer het bericht "STEP1" wordt weergegeven.
 - Het Airplay-pictogram  knippert en het bericht "STEP1" wordt op het bedieningspaneel van dit apparaat weergegeven.



- Een nieuw Wi-Fi-netwerk van dit toestel zelf wordt, met de netwerknnaam (SSID) van "LG AUDIO Setup XXXXXX", aangemaakt.
- Het duurt minimaal 30 seconden om een nieuw Wi-Fi-netwerk met succes aan te maken.

! Opmerking

Nadat u handmatig de Wi-Fi-instelling voor dit toestel hebt voltooid, verdwijnt dit nieuwe Wi-Fi-netwerk.

Sluit uw Wi-Fi-toestel aan op dit aangemaakte Wi-Fi-netwerk

Met het door dit toestel nieuw aangemaakte Wi-Fi-netwerk heeft u slechts toegang tot één Wi-Fi-toestel. Om storingen afkomstig van andere Wi-Fi-toestellen te voorkomen, wordt u aangeraden om de Wi-Fi-functie op andere Wi-Fi-toestellen tijdelijk uit te schakelen.

! Opmerking

- "LG AUDIO Setup XXXXXX" is het tijdelijke en assistent Wi-Fi-netwerk voor het aansluiten van dit toestel op uw Wi-Fi-thuisrouter.
- Wanneer uw iPod touch/iPhone/iPad of uw PC/Mac met ingeschakelde Wi-Fi een verbinding maakt met het "LG AUDIO Setup XXXXXX"-netwerk, kunt u op uw toestel geen gebruik maken van het internet.

Optie 1 : Gebruik uw iPod touch/iPhone/iPad

1. Selecteer "Settings" -> "Wi-Fi" op uw iPod touch/iPhone/iPad.



2. Selecteer "LG AUDIO Setup XXXXXX" uit de lijst met beschikbare netwerken.



2

Bediening

- Het bericht "STEP1" wordt op het bedieningspaneel van dit apparaat weergegeven.



3. Wacht totdat op uw iPod touch/iPhone/iPad een Wi-Fi-verbinding tot stand is gebracht.
 - Wi-Fi wordt weergegeven in de linkerbovenhoek van uw iPod touch/iPhone/iPad.
 - Tijdens deze procedure blijft het AirPlay-pictogram knippen.

! Opmerking

Probeer nogmaals de beschikbare Wi-Fi-netwerken te scannen als "LG AUDIO Setup XXXXXX" niet in de lijst voorkomt.

Optie 2 : Gebruik uw Wi-Fi-PC/Mac

Opmerking

- Raadpleeg de handleiding van uw PC/Mac voor meer informatie over hoe u uw PC/Mac verbindt met een Wi-Fi-netwerk.
- Sluit geen netwerkkabel aan op uw PC/Mac op het moment dat u verbinding probeert te maken met een Wi-Fi-netwerk.

1. Open het Wi-Fi-installatieprogramma van het bedieningspaneel op uw PC/Mac.
2. Scan de beschikbare Wi-Fi-netwerken.

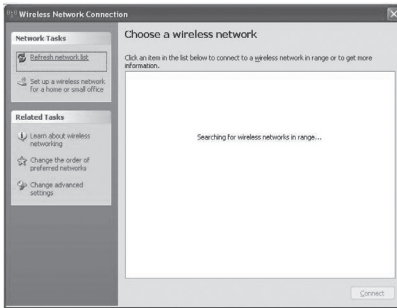

3. Selecteer "LG AUDIO Setup XXXXXX" uit de lijst met beschikbare netwerken.

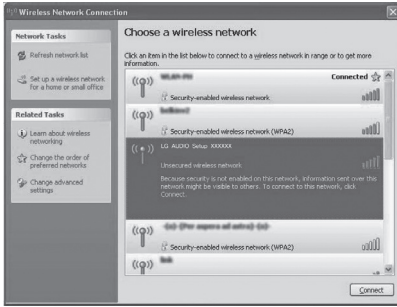

- Het bericht "STEP1" wordt op het bedieningspaneel van dit apparaat weergegeven.



4. Wacht totdat op uw PC/Mac een Wi-Fi-verbinding tot stand is gebracht.

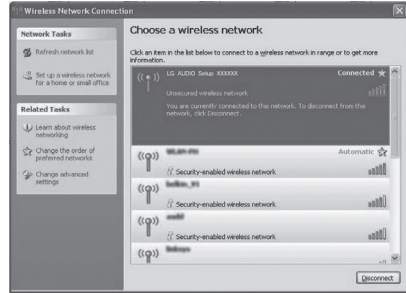

- Tijdens deze procedure blijft het AirPlay-pictogram op het bedieningspaneel van dit toestel knipperen.

Opmerking

Probeer nogmaals de beschikbare Wi-Fi-netwerken te scannen als "LG AUDIO Setup XXXXXX" niet in de lijst voorkomt.

Open de ingebouwde webpagina van dit toestel

1. Open met uw toestel, met ingeschakelde Wi-Fi, de Apple Safari of Microsoft Internet Explorer browser.
2. Typ in de adresbalk van de browser "192.168.1.111" in en bevestig deze.
 - De webconfiguratiepagina van dit toestel wordt weergegeven.

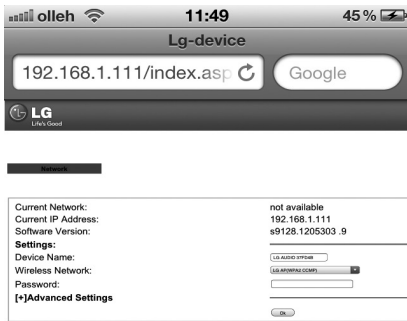

Als u Safari gebruikt op uw Wi-Fi-PC/Mac, kunt u eveneens "LG AUDIO XXXXXX" selecteren van de Bonjour-keuzelijst voor rechtstreeks toegang tot de webconfiguratiepagina van dit toestel.

1. Klik op "Safari" -> "Preferences". (Mac)
Klik op -> "Preferences". (PC)
- Het bladwijzermenu wordt weergegeven.

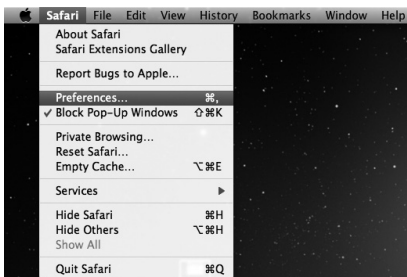

2. Vink "Include Bonjour" aan voor "Bookmarks bar".



3. Selecteer "LG AUDIO XXXXXX" van de Bonjour-keuzelijst op de bladwijzerbalk.
 - De webconfiguratiepagina van dit toestel wordt weergegeven.



Sluit uw apparaat (ND8520) aan op het beschikbare Wi-Fi-netwerk

1. Selecteer u netwerknaam (SSID) van "Wireless Network".
2. Voer, indien van toepassing, de netwerksleutel in.
3. Tik of klik op "OK" om door te gaan met het wijzigen van de netwerkinstellingen.
 - Volg de aanwijzingen op het scherm om de interne Wi-Fi-instellingen van dit toestel te wijzigen en te bevestigen.
 - Wacht 30 seconden en langer.
4. Wanneer dit toestel met succes is aangesloten op het door u geselecteerde Wi-Fi-thuisnetwerk,
 - Het AirPlay-pictogram  stopt met knipperen en blijft branden.
 - Het bericht "CONN" verschijnt kortstondig, waarna het bericht "AIR" op het bedieningspaneel wordt weergegeven.

! Opmerking

Als er een probleem is tijdens de netwerkverbinding, als dit apparaat geen verbinding kan maken met het Wi-Fi-netwerk, of als u het verkeerde wachtwoord invoert, knippert Airplay icon  groen en het bericht "ERROR" verschijnt kortstondig, waarna het bericht "AIR" verschijnt op het bedieningspaneel van dit apparaat. In dergelijke gevallen probeert u nogmaals de netwerkverbinding via "Zet dit toetsel op de Assisted Wi-Fi Setup-modus".

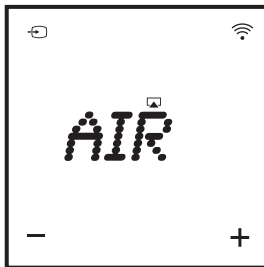
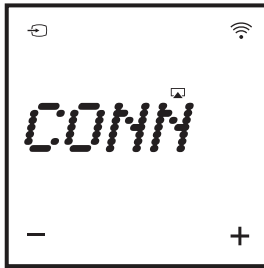

! Opmerking

Verander de interne Wi-Fi-instellingen van dit toestel

Op de webconfiguratiepagina van dit toestel kunt u de interne Wi-Fi-instellingen van dit toestel wijzigen om een verbinding van dit toestel met uw bestaand Wi-Fi-thuisnetwerk te leggen.

Zorg ervoor dat de instellingen van de webconfiguratiepagina overeenkomen met de instellingen van uw Wi-Fi-thuisnetwerk dat u op het papier hebt geschreven.

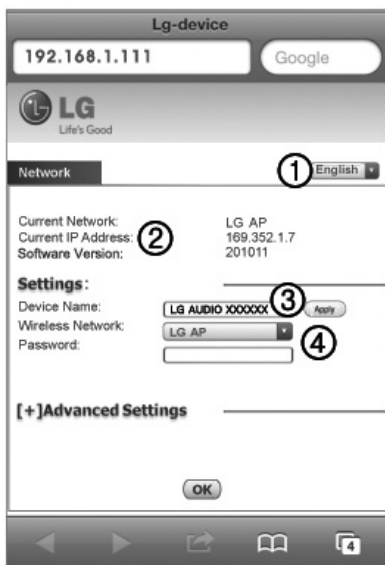

- ① Selecteer de taal voor de webconfiguratiepagina.
- ② Current Network : Geef de huidige aangesloten netwerknaam (SSID) weer.
Current IP Address : Geef het huidige aangesloten ip-adres weer.
Software Version : Geef de huidige softwareversie van dit toestel weer.
- ③ Device Name : U kunt de standaardnaam van het toestel behouden of deze wijzigen door de tekst in het tekstvak te wijzigen. Tik of klik op "Apply" om door te gaan met het wijzigen van de naam.
- ④ Wireless Network : Selecteer uw draadloos netwerk en voer, indien van toepassing, uw netwerkwachtwoord in.

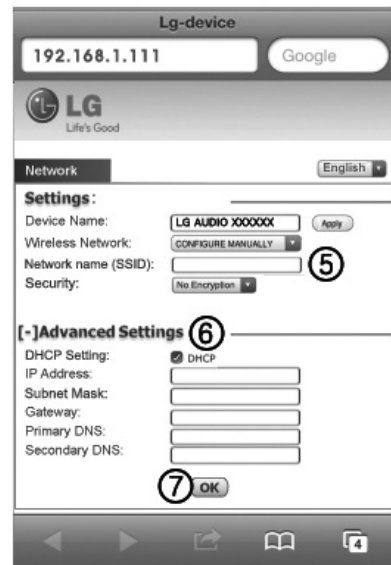

- ⑤ Wanneer u de netwerknaam (SSID) handmatig wilt invoeren (als u bijvoorbeeld uw SSID wilt verbergen), selecteert u "CONFIGURE MANUALLY" van "Wireless Network".
- ⑥ Wanneer u gebruik wilt maken van de handmatig geavanceerde instellingen, tikt u of klikt u op "[+] Advanced Settings".
- ⑦ Tik of klik op "OK" om door te gaan met het wijzigen van de instellingen.

Herstel uw Wi-Fi-toestel terug naar de bestaande instellingen van uw Wi-Fi-thuisnetwerk

! Opmerking

- "LG AUDIO Setup XXXXXX" is het tijdelijke en assistent Wi-Fi-netwerk voor het aansluiten van dit toestel op uw Wi-Fi-thuisrouter.
- Dit toestel moet via de Wi-Fi-router aangesloten worden op hetzelfde lokale netwerk als uw iTunes-host-toestel.
- Zorg ervoor dat de onderstaande instellingen bij stap 2 en 3 overeenkomen met de instellingen van uw Wi-Fi-thuisnetwerk dat u op het papier hebt geschreven.

1. Selecteer "Settings" -> "Wi-Fi" op uw iPod touch/iPhone/iPad.
 - Of open de lijst met beschikbare Wi-Fi-netwerken op uw PC/Mac.



2. Selecteer uw netwerknaam (SSID) uit de lijst met beschikbare draadloze netwerken.



3. Voer, indien van toepassing, de netwerksleutel in.
4. Wacht totdat een Wi-Fi-verbinding met uw Wi-Fi-thuisnetwerk tot stand is gebracht.

Nu kunt u audio vanuit uw iTunes audiobibliotheek naar dit toestel streamen

! Opmerking

Zorg ervoor dat uw iTunes host-toestel is aangesloten op hetzelfde Wi-Fi-netwerk als dit toestel. Uw iTunes-toestel kan een iPod touch/iPhone/iPad zijn, geïnstalleerd met iOS 4.3.3 (of hoger) of een Wi-Fi-PC/Mac, geïnstalleerd met iTunes 10.2.2 (of hoger).

Stream vanuit uw iPod touch/iPhone/iPad

1. Start de "Music"-toepassing op uw iPod touch/iPhone/iPad.
2. Tik op het AirPlay-pictogram .

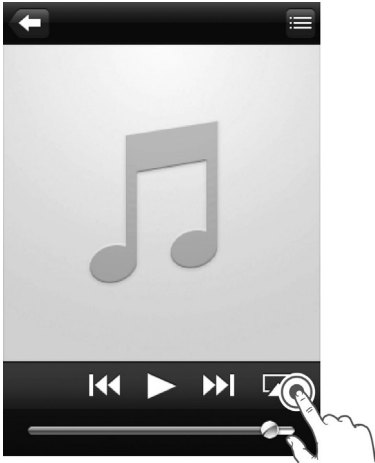

3. Selecteer "LG AUDIO XXXXXX" (of een door de gebruiker ingestelde naam) uit de AirPlay-lijst.

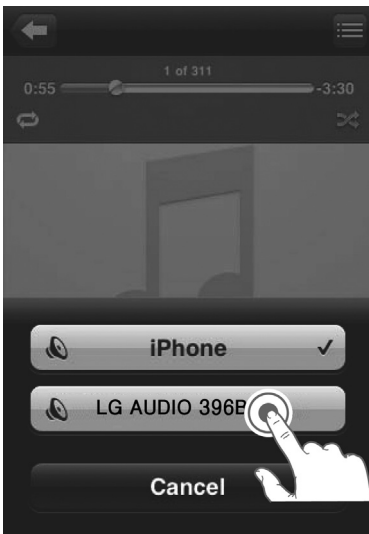

4. Selecteer een mediabestand en begin met afspelen.
 - Na een tijdje hoort u via dit toestel het geselecteerde audiobestand.
 - Afhankelijk van de verbinding in uw omgeving en de staat van het netwerk, kan de geluidsuitvoer worden uitgesteld.

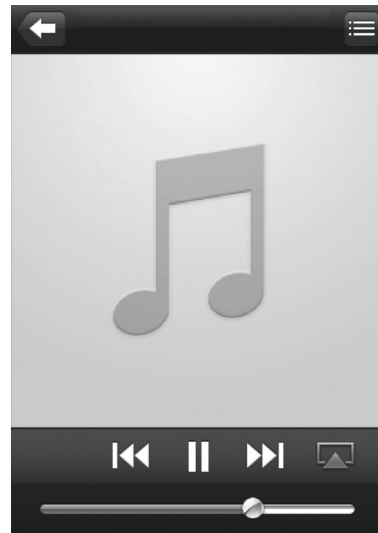

2

Bediening

! Opmerking

Als u na een succesvolle installatie geen geluid hoort, voert u dan op uw iPod touch/iPhone/iPad een van onderstaande stappen uit:

- Ontkoppelen en opnieuw aansluiten op dezelfde Wi-Fi-router.
- Sluit alle actieve toepassingen op de achtergrond.
- Uw iPod touch/iPhone/iPad uitschakelen en weer inschakelen.

Stream vanuit uw PC/Mac

1. Start iTunes 10.2.2 (of een hogere versie) op uw PC/Mac.
2. Klik op "iTunes" -> "Preferences". (Mac)
Klik op "Edit" -> "Preferences". (PC)
Vink "Allow iTunes audio control from remote speakers" aan voor "Devices".

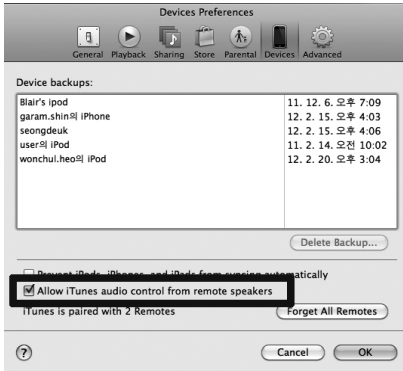

3. Klik in het venster op het AirPlay-pictogram .



4. Selecteer "LG AUDIO XXXXX" (of een door de gebruiker ingestelde naam) uit de AirPlay-lijst.



5. Selecteer een mediabestand en begin met afspelen.
 - Na een tijdje hoort u via dit toestel het geselecteerde audiobestand.
 - Afhankelijk van de verbinding in uw omgeving en de staat van het netwerk, kan de geluidsuitvoer worden uitgesteld.



Opmerking

- Wanneer u vanuit uw iTunes audiobibliotheek audio streamt op een PC/Mac, kunt u bij stap 3 meer dan één AirPlay-toestel selecteren (indien beschikbaar) om op hetzelfde moment audio naartoe te streamen.
- Als u een eerdere versie van iTunes gebruikt, kan het AirPlay-pictogram  zijn in plaats van .

USB-bediening

1. Sluit het USB-apparaat aan op de USB-poort.
2. Selecteer de USB-functie door te drukken op **FUNCTION** of **↶**.

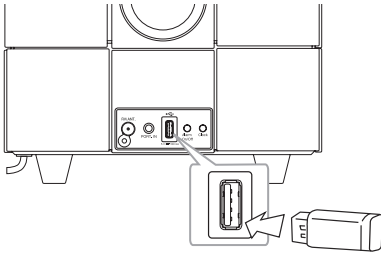

! Opmerking

Het USB-apparaat uit het apparaat verwijderen.

1. Kies een andere functie/modus.
2. Verwijder het USB-apparaat uit het apparaat.

Om	Doe dit
Afspelen	Druk op >
Pauzeren	Druk tijdens het afspelen op >
Overslaan	Druk tijdens het afspelen op << / >> om naar de volgende bestand te gaan of om terug te gaan naar het begin van de huidige bestand. Druk tijdens het afspelen tweemaal kort op << om terug te gaan naar de vorige bestand.
Zoeken	Houd tijdens het afspelen << / >> ingedrukt en laat deze los op het punt dat u wilt beluisteren.

! Opmerking

- Wanneer u tijdens het afspelen wijzigt naar een andere functie en vervolgens naar de USB-functie terugkeert en daarna op **>||** drukt, kunt u naar muziek luisteren vanaf het laatste punt dat u afspelde.
- De afspeeltijd wordt getoond tot 59 minuten en 59 seconden.
- USB Mappen/Bestanden worden herkend zoals hieronder wordt getoond.

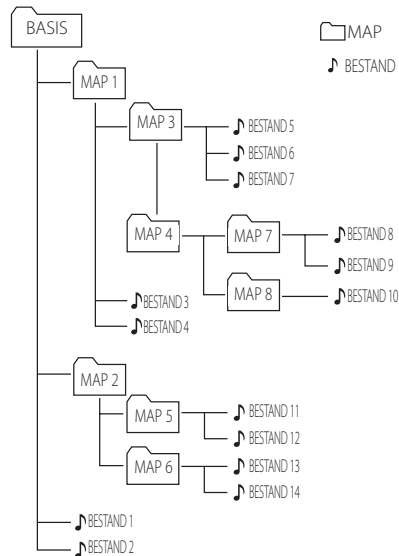

- Bevindt zich in een map geen bestand, dan wordt de map niet getoond.
- Mappen worden in de volgende volgorde getoond;
BASIS → MAP 1 → MAP 3 → MAP 7 → MAP 8 → MAP 5 → MAP 6
- Bestanden worden achtereenvolgens afgespeeld van **♪** bestand Nr.1 tot **♪** bestand Nr.14.
- Bestanden en mappen worden getoond in de opgenomen volgorde en kunnen anders worden getoond op basis van de opnameomstandigheden.
- *BASIS : Het eerste scherm dat u kunt zien wanneer een computer de USB herkent, is de "BASIS".

Naar muziek van uw externe apparaten luisteren

U kunt de speler gebruiken om de muziek van allerlei andere typen apparaten af te spelen. (kabel wordt niet meegeleverd als een accessoire met het apparaat.)

2

Bediening

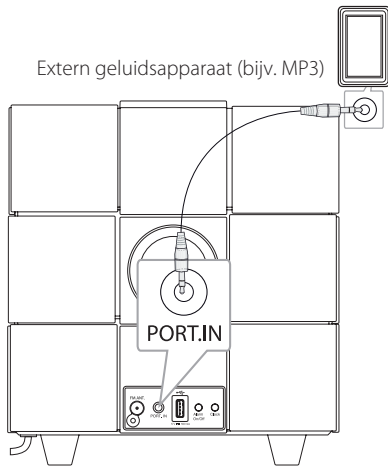

1. Sluit het externe apparaat aan op de **PORT.IN**-aansluiting van het apparaat.
2. Schakel de stroom in door op .
3. Selecteer de functie PORT (PORTABLE) door te drukken op  **FUNCTION** of .
4. Schakel het externe apparaat in en u kunt beginnen met afspelen.

De radio bedienen

De antenne aansluiten

Sluit de FM-draadantenne aan op de stekker voor de FM-antenne.

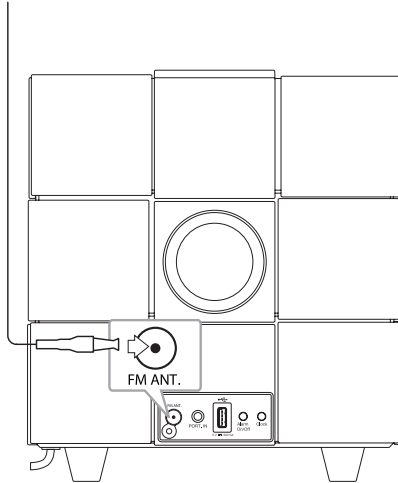

Naar de radio luisteren

1. Druk herhaaldelijk op **FUNCTION** of **FM** tot FM op het bedieningspaneel verschijnt. Er wordt afgestemd op het laatst beluisterde station.
2. Auto afstellen : Druk ongeveer 2 seconden op **<</>>** tot de frequentie-aanduiding begint te veranderen en laat de knop dan los. Het scannen stopt wanneer het apparaat een station ontvangt.
Handmatig afstemmen : Druk herhaaldelijk op **<</>>**.
3. Pas het volume aan door te drukken op **- / +** (Volume).

De radiostations vooraf instellen

U kunt tot 10 FM-radiostations voorprogrammeren. Stel het volume laag in alvorens u begint met afstemmen.

1. Druk herhaaldelijk op **FUNCTION** of **FM** tot FM op het bedieningspaneel verschijnt.
2. Selecteer met **<</>>** de gewenste frequentie.
3. Druk op **MEMORY**. In het bedieningspaneel knippert een vooringesteld nummer.
4. Druk op **FOLDER/PRESET ^/V** om het nummer van het door u gewenste voorkeursstation te selecteren.
5. Druk op **MEMORY**. Het station wordt opgeslagen.
6. Herhaal stap 2 t/m 5 om andere zenders op te slaan.

Druk op **FOLDER/PRESET ^/V** om een voorkeursstation te selecteren.

Alle opgeslagen stations verwijderen

Houdt **MEMORY** gedurende twee seconden ingedrukt. "CLR" gaat knipperen. Druk nogmaals op **MEMORY**. Vervolgens worden alle opgeslagen stations gewist.

! Opmerking

- Wanneer alle stations reeds zijn ingesteld, verschijnt kort "FULL" op het bedieningspaneel. Vervolgens klikt u op het vooringestelde nummer.
- Hoewel alle stations vooringesteld waren, kunt u een station voorinstellen door het vorige station te overschrijven.
- U kunt de vooringestelde stations niet één voor één verwijderen.

Slecht FM-ontvangst verbeteren

Druk op **>/II**. Hierdoor schakelt de tuner over van stereo naar mono waardoor de ontvangst doorgaans beter wordt.

Draadloze Bluetooth technologie gebruiken

Over Bluetooth

Bluetooth® is een draadloze communicatietechnologie voor korte afstanden. Het bereik is ongeveer 10 meter.

(Het geluid wordt mogelijk onderbroken wanneer de verbinding storing ondervindt van andere elektronische golven of wanneer u een Bluetooth-verbinding in een andere kamer tot stand brengt.) Voor het aansluiten van afzonderlijke apparaten door middel van draadloze Bluetooth® technologie zijn geen kosten verschuldigd. Een mobiele telefoon met draadloze Bluetooth® technologie kan via de Cascade worden gebruikt als de verbinding via draadloze Bluetooth® technologie is opgebouwd.

Beschikbare apparaten: Mobiele telefoon, MP3, Laptop, PDA.

Bluetooth-profielen

Teneinde de draadloze Bluetooth techniek te gebruiken, dienen apparaten in staat te zijn bepaalde profielen te interpreteren. Dit apparaat is compatibel met het volgende profiel.

A2DP (Advanced Audio Distribution Profile) (geavanceerd geluidsverdelingsprofiel)

Muziek van een Bluetooth-toestel beluisteren

Voordat u de procedure voor het koppelen van de apparaten start, moet u de Bluetooth-functie van het Bluetooth-apparaat inschakelen. Raadpleeg hiervoor de gebruikershandleiding die bij uw Bluetooth-apparaat is geleverd. Zodra de apparaten zijn gekoppeld, hoeft u deze procedure niet opnieuw uit te voeren.

1. Selecteer de Bluetooth-functie door de  **FUNCTION** of  te gebruiken. "BT" en "BT READY" verschijnt in het bedieningspaneel.
2. Gebruik het Bluetooth-apparaat om de procedure voor het koppelen van de apparaten uit te voeren. Wanneer u het Bluetooth-apparaat gebruikt om dit apparaat te zoeken, verschijnt er mogelijk een lijst met gevonden apparaten in het scherm van het Bluetooth-apparaat, afhankelijk van het type Bluetooth-apparaat. Uw apparaat wordt weergegeven als "LG AUDIO ND8520".
3. Voer de PIN-code in.
PIN-code: 0000
4. Wanneer dit apparaat en uw Bluetooth-apparaat succesvol zijn verbonden, gaat de Bluetooth LED op dit apparaat branden en wordt de tekst "PAIR" in het bedieningspaneel getoond.

Opmerking

De manier om een koppeling tot stand te brengen kan afhankelijk van het type Bluetooth-apparaat variëren.

5. Muziek luisteren.
Als u de muziek die u op het Bluetooth-apparaat hebt opgeslagen, wilt afspelen, raadpleegt u de gebruikershandleiding die bij uw Bluetooth-apparaat is geleverd.

! Opmerking

- Het geluid wordt mogelijk onderbroken wanneer de verbinding storing ondervindt van andere elektronische golven.
- U kunt het Bluetooth-apparaat niet bedienen met dit apparaat.
- U kunt slechts verbinding maken met één Bluetooth-apparaat. Het apparaat biedt geen ondersteuning voor meerdere verbindingen.
- Ondanks dat de afstand tussen uw Bluetooth-apparaat en de set minder dan 10 m is, kan er mogelijk geen verbinding worden gemaakt, omdat er zich obstakels tussen beide bevinden.
- Het is mogelijk dat u, afhankelijk van het type apparaat, de Bluetooth-functie niet kunt gebruiken.
- Wanneer er geen Bluetooth-apparaat is verbonden, wordt het bericht "BT" en "BT READY" weergegeven in het bedieningspaneel.
- Wanneer er elektrische storing optreedt als gevolg van apparaten die dezelfde frequentie gebruiken, zoals medische apparaten, magnetrons, of draadloze LAN-apparaten, wordt de verbinding verbroken.
- Wanneer iemand gaat staan en de communicatie tussen het Bluetooth-apparaat en de speler verstoort, wordt de verbinding verbroken.
- Wanneer de afstand tussen Bluetooth en het apparaat groter wordt, wordt de geluidskwaliteit steeds lager. Wanneer de ruimte tussen Bluetooth en het apparaat buiten het bedieningsbereik van Bluetooth raakt, wordt de verbinding verbroken.
- De verbinding met het draadloze Bluetooth-apparaat wordt verbroken als u het hoofdapparaat uitschakelt of wanneer de afstand tussen beide apparaten groter is dan 10 m.
- U dient het Bluetooth-apparaat met uw apparaat te verbinden wanneer de verbinding verbroken.

De Bluetooth app gebruiken**Over de "LG Bluetooth Remote" App**

"LG Bluetooth Remote" app brengt een serie nieuwe functies naar dit apparaat. We raden u aan de gratis "LG Bluetooth Remote" app te downloaden en te installeren om van meer functies te genieten.

Installeer "LG Bluetooth Remote" App op uw Bluetooth-toestel

1. Installeer de "LG Bluetooth Remote" app via de QR-code. Gebruik de scansoftware om de QR-code te scannen.



(Android OS)



(Apple iOS)

2. Toets op een pictogram om te installeren.
3. Toets op een pictogram om te downloaden.

! Opmerking

- Zorg dat uw Bluetooth-toestel is aangesloten op het internet.
- Zorg dat uw Bluetooth-toestel voorzien is van een app voor het scannen. Hebt u deze app niet, download deze dan uit "Apple App Store" of "Google Android Market (Google Play Store)".

Installeer de "LG Bluetooth Remote" App door uw iPod touch/iPhone/iPad aan te sluiten op dit apparaat

1. Sluit uw iPod touch/iPhone/iPad aan op de iPod/iPhone/iPad Dock. Het scherm voor het downloaden van "LG Bluetooth Remote" wordt automatisch gekoppeld (alleen Apple iOS).
2. Toets op een pictogram om te installeren.
3. Toets op een pictogram om te downloaden.

Installeer "LG Bluetooth Remote" App via de "Apple App Store" of "Google Android Market (Google Play Store)"

1. Toets op het pictogram van "Apple App Store" of "Google Android Market (Google Play Store)".
2. Type in de zoekbalk "LG Bluetooth Remote" en zoek de app.
3. Zoek in de lijst met zoekresultaten naar "LG Bluetooth Remote" en toets erop om het downloaden van de Bluetooth app te starten.
4. Toets op een pictogram om te installeren.
5. Toets op een pictogram om te downloaden.

! Opmerking

- Zorg dat uw Bluetooth-toestel is aangesloten op het internet.
- Zorg dat uw Bluetooth-toestel is voorzien van "Apple App Store" of "Google Android Market (Google Play Store)".

Activeer Bluetooth met "LG Bluetooth Remote" App

"LG Bluetooth Remote" app helpt u verbinding te maken tussen uw bluetooth-toestel en dit apparaat.

1. Toets het pictogram van "LG Bluetooth Remote" app op het startscherm om de "LG Bluetooth Remote" app te openen. Ga daarna naar het hoofdmenu.
2. Toets [Setting] en selecteer het apparaat van uw keuze.
3. Wilt u meer informatie voor de bediening, toets dan [Setting] en vervolgens [Help].

! Opmerking

- De bluetooth-aansluiting wordt gedeactiveerd, wanneer u uw iPod touch/iPhone/iPad in het docking station plaatst met ingeschakelde bluetooth.
- Wanneer dit apparaat in BT-modus is en u uw iPod touch/iPhone/iPad op dit apparaat aansluit nadat u uw iPod touch/iPhone/iPad met dit apparaat verbonden heeft via Bluetooth, wordt de functie automatisch omgeschakeld naar IPOD-modus. Wanneer u de verbinding van uw iPod touch/iPhone/iPad met uw apparaat verbreekt, wordt deze via de Bluetooth-verbinding automatisch verbonden.
- Wanneer de iPod touch/iPhone/iPad in het docking station is geplaatst, is de bluetooth-aansluiting niet ingeschakeld.
- Dit apparaat ondersteunt geen multipairing. Is dit apparaat al verbonden met een ander Bluetooth-apparaat, verbreek dan de verbinding en probeer het opnieuw.
- Gebruikt u de "LG Bluetooth Remote" app voor de bediening, dan zijn er wat verschillen tussen "LG Bluetooth Remote" app en de bijgeleverde afstandsbediening. Gebruik indien nodig de bijgeleverde afstandsbediening.
- Afhankelijk van het Bluetooth-toestel kan de "LG Bluetooth Remote" app mogelijk niet werken.
- "LG Bluetooth Remote" app voor Apple iOS wijkt iets af van de app voor Android OS.
- De verbinding die u hebt gemaakt, kan worden verbroken wanneer u een andere app kiest of wanneer u de instelling van het verbonden apparaat wijzigt via de "LG Bluetooth Remote" app. Controleer in dat geval de verbindingstatus.

Andere Bedieningshandelingen

Uw apparaat als een alarmklok gebruiken

1. Zorg dat u de klok juist hebt ingesteld. (Zie "De klok instellen" op pagina 11.)
2. Houd **Alarm On/Off** op het achterpaneel ingedrukt.
3. De bronnen van het alarmgeluid knippen. (FM (Tuner)/USB/IPOD). Selecteer, terwijl de geluidsbronnen knippen, een geluid door te drukken op **>/II**. Als u de FM (Tuner)-modus kiest, kunt u de vooraf ingestelde zender selecteren door op **<</>>** te drukken en druk op **>/II** om op te slaan.
4. De instelling "ON (Time)" wordt weergegeven. De ureninstelling knippert. Druk op **<</>>** om het uur te selecteren en druk vervolgens op **>/II** om op te slaan.
5. De minuteninstelling knippert. Druk op **<</>>** om de minuut te selecteren en druk vervolgens op **>/II** om op te slaan.
6. De volume-instelling knippert. Druk op **<</>>** om de minuut te selecteren en druk vervolgens op **>/II** om op te slaan.

! Opmerking

- De alarmfunctie werkt alleen wanneer het apparaat is uitgeschakeld.
- U kunt de status van de instellingen controleren door tweemaal op **Alarm On/Off** op het achterpaneel te drukken.
- Als u het alarm opnieuw wilt instellen, herhaalt u stappen 2-6.

De alarmtimer (de)activeren

Druk herhaaldelijk op **Alarm On/Off** op het achterpaneel om de timer te activeren of te deactiveren.

- Wanneer de timer is geactiveerd, wordt "🔔" getoond.
- Wanneer de timer niet is geactiveerd, wordt "🔔" niet getoond.

Het alarm stoppen

- Gaat het alarm, druk dan op **Alarm On/Off** op het achterpaneel of druk op .
- Het alarm stopt, maar de alarminstellingen blijven behouden.

! Opmerking

- Wilt u de klok op uw iPod/iPhone/iPad niet instellen, dan wordt de klok op het apparaat niet gesynchroniseerd met uw iPod/iPhone/iPad.
- Wanneer u de stekker uit het stopcontact haalt, worden de alarminstellingen niet opgeslagen.
- Nadat u de klokfunctie hebt ingesteld, kunt u een alarmfunctie instellen.
- Drukt u gedurende 30 minuten nadat het alarm is geactiveerd niet op een knop, dan zal het alarm automatisch uitgeschakeld worden.
- Wanneer u de klok en het alarm instelt, kunt u de tijd en het alarmsymbool "🔔" controleren door op **Alarm On/Off** te drukken, ook al is het apparaat in de standby-modus.
- Wanneer de ingestelde tijd is verstreken, wordt het apparaat automatisch uitgeschakeld.

Sluimeren

De sluimerfunctie wekt u iedere 10 minuten wanneer u ergens op het bedieningspaneel toetst terwijl het alarm geactiveerd wordt.

"ZZZ" verschijnt en "🔔" knippert. Wilt u de sluimerfunctie annuleren, druk dan op **Alarm On/Off** of op .

Afspelen hervatten

Het apparaat onthoudt het punt waarop u de **>/II** in hebt gedrukt. Druk op **>/II** om het afspelen te hervatten.

Herhaald of willekeurig afspelen (alleen USB)

Druk herhaald op . Het huidige bestand wordt herhaald of willekeurig afgespeeld. (ONE/DIR/ALL/RAND(RANDOM)/OFF)

Dimmer

Druk eenmaal op **SLEEP** (Slaapstand). De lichtsterkte van het bedieningspaneel wordt met de helft vermindert. Druk herhaaldelijk op **SLEEP** tot het venster helder wordt om de slaapfunctie te annuleren.

Instellingen Sleep Timer

Druk herhaaldelijk op **SLEEP** wanneer u naar muziek of naar de radio luistert en een vertraging tussen 10 en 180 minuten wilt selecteren. Na de vertragingstijd wordt het systeem uitgeschakeld. (U kunt de volgende volgorde zien: 180 -> 150 -> 120 -> 90 -> 80 -> 70 -> 60 -> 50 -> 40 -> 30 -> 20 -> 10) Druk op herhaaldelijk op **SLEEP** tot het bedieningspaneel helder wordt om de slaapfunctie te annuleren.

! Opmerking

- U kunt de resterende tijd voordat het toestel wordt uitgeschakeld controleren door op **SLEEP** te drukken.
- De Slaapfunctie werkt na dimmen van het scherm.

De geluidsmodus instellen

Dit systeem beschikt over een aantal vooraf ingestelde geluidsvelden. U kunt de gewenste geluidsmodus kiezen door **SOUND EFFECT** te gebruiken.



De getoonde items voor de Equalizer kunnen verschillen, afhankelijk van de geluidsbronnen en effecten.

Op het scherm	Beschrijving
POP CLASSIC JAZZ ROCK	Dit programma geeft het geluid een enthousiaste sfeer en geeft u het gevoel dat u echt op een rock-, pop-, jazz- of klassiek concert aanwezig bent.
BYPASS	U kunt van het geluid genieten zonder equalizer-effect.



! Opmerking

U dient wellicht de geluidsmodus te resetten nadat u de input hebt gewijzigd, soms zelfs nadat het bestand is gewijzigd.

Geluid tijdelijk uitschakelen

Druk op  om het geluid te dempen. U kunt het geluid bijvoorbeeld dempen om een telefoontje te plegen. In het bedieningspaneel verschijnt "MUTE". Om de functie dempen te annuleren, drukt u nogmaals op  of past u het geluidsniveau aan door op +/- (Volume) te drukken.

Problemen oplossen

Probleem	Oorzaak en oplossing
Geen stroom.	<ul style="list-style-type: none"> • Sluit de netkabel aan op een stopcontact. • Controleer het stopcontact door er een ander apparaat op aan te sluiten.
Geen geluid.	<ul style="list-style-type: none"> • Druk op  FUNCTION of  en controleer de geselecteerde functie. • Pas het volume aan. • Controleer of het geluid van het apparaat is gedempt.
Er kan niet goed op radiostations worden afgestemd.	<ul style="list-style-type: none"> • Pas de positie aan. • Stem handmatig af op het radiostation. • Stel opgeslagen radiostations in, zie page 25 voor details.
iPod/iPhone/iPad werkt niet.	Sluit de iPod/iPhone/iPad goed aan op het apparaat.
De klok wordt niet getoond	<ul style="list-style-type: none"> • De stroom is onderbroken of de kabel is niet langer verbonden. • Reset de klok (zie pagina 11).
Het bedieningspaneel is niet helder.	Controleer of de dimfunctie is geactiveerd.
De afstandsbediening functioneert niet goed.	Er is een hindernis aanwezig tussen de afstandsbediening en het apparaat.

Handelsmerken en licenties



"Made for iPod," (Geschikt voor iPod) "Made for iPhone," (geschikt voor iPhone) en "Made for iPad" (geschikt voor iPad) houdt in dat een elektronisch hulpparaat specifiek ontworpen is om te verbinden met, respectievelijk, een iPod, iPhone, or iPad en gecertificeerd is door de ontwerper om te voldoen aan de Apple prestatienorm. Apple is niet verantwoordelijk voor de bediening van dit apparaat of voor de naleving van veiligheidsregelgeving. Het gebruik van dit apparaat in combinatie met een iPod of iPhone kan de draadloze verbinding beïnvloeden.

Bluetooth®

Bluetooth® draadloze techniek is een systeem waarmee radiocontact tussen elektronische apparaten met een maximale afstand van 10 meter mogelijk is.

Voor het aansluiten van afzonderlijke apparaten door middel van draadloze Bluetooth® technologie zijn geen kosten verschuldigd. Een mobiele telefoon met draadloze Bluetooth® technologie kan via de Cascade worden gebruikt als de verbinding via draadloze Bluetooth® technologie is opgebouwd.

Het Bluetooth® woordmerk en de logo's zijn eigendom van Bluetooth® SIG, Inc. en alle gebruik van dergelijke woord- en beeldmerken door LG Electronics is onder licentie.

Andere handelsmerken en handelsnamen zijn van hun respectievelijke eigenaars.



Het Wi-Fi CERTIFIED-logo is een certificeringsmerk van de Wi-Fi Alliance.

Omgaan met het apparaat

Het apparaat verzenden

Bewaar de originele verzendoos en verpakkingsmaterialen. Als u het apparaat moet verzenden, kunt u het apparaat voor een maximale bescherming weer inpakken zoals het oorspronkelijk in de fabriek is gedaan.

Houd het oppervlak van de behuizing schoon

Gebruik geen vluchtige stoffen, zoals insecticiden, in de buurt van het apparaat.



Als u druk uitoefent wanneer u het apparaat afneemt, kan het oppervlak beschadigd raken.

Zorg dat de behuizing niet langdurig in aanraking komt met rubberen of plastic producten.

Het apparaat reinigen

Gebruik een zachte, droge doek om de speler te reinigen. Als de oppervlakken extreem vuil zijn, gebruikt u een zachte doek met een milde zeepoplossing. Gebruik geen sterke oplosmiddelen als alcohol, benzine of thinner. Deze producten kunnen het oppervlak van het apparaat beschadigen.

Specificaties

Algemeen	
Stroomvereisten	Raadpleeg het label op de achterkant van het apparaat.
Stroomverbruik	Raadpleeg het label op de achterkant van het apparaat.
Afmetingen (B x H x D)	(245 X 245 X 245) mm
Netto gewicht (Ca.)	6 kg
Gebruikstemperatuur	5 °C tot 35 °C (41 °F tot 95 °F)
Relatieve vochtigheid	5 % tot 90 %
USB	5 V  500 mA
iPod/iPhone/iPad	5 V  2.1 A

Invoer	
PORT. IN	0.5 Vrms (3.5 mm stereo jack)

Tuner	
FM-afstembereik	87.5 MHz tot 108.0 MHz of 87.50 MHz tot 108.00 MHz

Versterker	
Uitgangsvermogen	20 W X 2 ch + 40 W (8 Ω + 4 Ω bij 1 kHz)
T.H.D	10 %

Luidsprekers	
Type	ingebouwd
Impedantiegraad	8 Ω + 4 Ω
Gewogen ingangsvermogen	20 W + 40 W
Max. ingangsvermogen	40 W + 80 W

Draadloos	
Draadloze LAN	802.11 b/g

- Ontwerp en specificaties kunnen zonder voorafgaande kennisgeving worden gewijzigd.

