



ČEŠTINA

UŽIVATELSKÝ NÁVOD DVD Mikro Hi-Fi systém

Před použitím sady si prosím nejdříve pozorně přečtete tento návod a uschovejte jej k pozdějšímu nahlédnutí.

DM2520 (DM2520, DMS2520)



MFL67600503

Bezpečnostní informace



UPOZORNĚNÍ: SNIŽTE RIZIKO ÚRAZU ELEKTRICKÝM PROUDEM. NEODJÍMEJTE KRYT (ANI ŽÁDNÝ PANEL), UVNITŘ NEJSOU ŽÁDNÉ PRVKY, KTERÉ MŮŽE OPRAVIT UŽIVATEL. TAKOVÉTO ZÁSAHY SVĚŘTE DO RUKOU KVALIFIKOVANÉMU SERVISNÍMU TECHNIKOVĚ.



Symbol blesku ve šipku v rovnostranném trojúhelníku slouží k upozornění uživatele na přítomnost neizolovaného napětí pod ochranným krytem zařízení, které může být dostatečně vysoké na to, aby vystavilo osoby riziku úrazu elektrickým proudem.



Znaménko vykřičníku v rovnostranném trojúhelníku je určené k upozornění uživatele na důležité pokyny k obsluze a údržbě (servisu), které by si měl uživatel nastudovat v literatuře přiložené k výrobku.

VAROVÁNÍ: CHRAŇTE SE PŘED RIZIKEM POŽÁRU NEBO ÚRAZU ELEKTRICKÝM PROUDEM, NEVYSTAVUJTE TENTO VÝROBEK DEŠTI NEBO VLHKOSTI.

VAROVÁNÍ: Neinstalujte toto zařízení do stísněného prostoru, jakým je například knihovna nebo podobná místa.

UPOZORNĚNÍ: Nezakrývejte žádné větrací otvory. Nainstalujte přesně podle instrukcí výrobce.

Drážky a otvory na skříni zařízení slouží k větrání a mají zabezpečit spolehlivý chod zařízení a chránit je před přehřátím. Tyto otvory nikdy nesmí být zakryté, tj. nikdy nepokládejte zařízení na postel ani na pohovku nebo podobný povrch. Tento výrobek nesmí být vestavěný do prostorů, jako jsou knihovny nebo stojany, s výjimkou toho, kdy je zabezpečena dostatečná ventilace nebo jsou dodrženy instrukce výrobce.

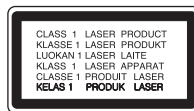

UPOZORNĚNÍ: Tento výrobek využívá laserový systém. Chcete-li se ujistit, zda používáte tento výrobek správně, prosíme pročtěte si pozorně tuto uživatelskou příručku a ponechte si ji pro případnou potřebu v budoucnu. Jestliže bude zařízení vyžadovat údržbu, obraťte se na autorizované servisní centrum. Použití ovládacích prvků, nastavování nebo použití funkcí jiných, než jsou ty zde popsané, vás může vystavit riziku zásahu nebezpečným zařízením. Chraňte se před přímým zásahem laserového paprsku, nepokoušejte se otevírat kryt, je pod ním viditelné zařízení. NEDÍVEJTE SE DO PAPERU.

UPOZORNĚNÍ v souvislosti se síťovým kabelem

To znamená, že obvod, ve kterém je zapojený tento spotřebič, napájí jen tento spotřebič a nemá žádné další výstupy a větve. Pro kontrolu si přečtěte specifikace v této uživatelské příručce; Nepřetěžujte zásuvky. Přetížení zásuvek, uvolnění a poškození zásuvek nebo prodlužovací kabely, roztřepeně vodiče a poškozená nebo popraskaná izolace vodičů vedou k vzniku nebezpečí. Všechny tyto skutečnosti mohou vést k požáru nebo úrazu elektrickým proudem. Pravidelně kontrolujte stav napájecího kabelu tohoto zařízení. Jestliže jeví známky poškození nebo opotřebování, je třeba jej odpojit, dále už zařízení nepoužívat a požádat autorizované servisní centrum o výměnu napájecího kabelu. Chraňte napájecí kabel před fyzickým nebo mechanickým poškozením, jako je zkroucení, zauzlení, přiskřípnutí, přivření do dveří nebo pošlapání. Věnujte zvláštní pozornost zástrčkám, zásuvkám a místu, kde napájecí kabel vychází ze zařízení. Pro odpojení od elektrické sítě vytáhněte zásuvku napájecího kabelu. Při instalaci výrobku se ujistěte, že zásuvka je lehce dostupná.

Toto zařízení je vybaveno baterií nebo akumulátorem.

Bezpečný způsob vyjmutí baterie nebo akumulátoru ze zařízení: Bezpečný způsob vyjmutí baterie nebo akumulátoru ze zařízení: Vyjměte starou baterii nebo akumulátor provedením kroků vložených v opačném pořadí. Aby nedošlo ke znečištění životního prostředí nebo ohrožení zdraví lidí a zvířat, odložte starou baterii nebo akumulátor do k tomu určené nádoby na vyhrazeném sběrném místě. Baterie nebo akumulátor nepatří do běžného domovního odpadu. Doporučujeme využít k likvidaci baterie nebo akumulátoru zdarma provozované místní systémy recyklace. Baterie chraňte před nadměrným horkem, například slunečním svitem, ohněm apod.

UPOZORNĚNÍ: Přístroj nesmí být vystavena vodě (kapající nebo stříkající) a nesmí na něj být umístěny předměty naplněné tekutinami, jako jsou vázy.

Aby byl přehrávač LG schopen přehrávat přepisovatelné disky, je třeba nastavit možnost formátování disku na [Mastered]. Když je tato možnost nastavena na Live File System, nelze disk použít na přehrávačích LG.

(Mastered / Live File System: Systém formátu disku pro Windows Vista)

Jak naložit se starým zařízením



1. Jestliže je na výrobku symbol přeškrtnutého kontejneru, znamená to, že výrobek podléhá Evropské směrnici 2002/ 96/ ES.
2. Všechny elektrické a elektronické výrobky musí být likvidovány odděleně od komunálního odpadu, prostřednictvím společností, které určila vláda nebo místní úřady pro likvidaci takového odpadu.
3. Správná likvidace starého zařízení pomůže chránit životní prostředí a lidské zdraví před možnými negativními vlivy.
4. Jestliže chcete o likvidaci starého zařízení vědět více, kontaktujte prosím svůj městský úřad, společnost spravující takovýto druh odpadu nebo prodejnu, kde jste zařízení koupili.

Likvidace nepoužitelných baterií/akumulátorů



1. Tento symbol přeškrtnuté popelnice na baterii/akumulátoru znamená, že se na ně vztahuje evropská směrnice 2006/66/EC.
2. Tento symbol může být kombinován s chemickou značkou rtuti (Hg), kadmia (Cd) nebo olova (Pb), pokud baterie obsahuje více než 0,0005 % rtuti, 0,002 % kadmia nebo 0,004 % olova.
3. Všechny baterie/akumulátory je nutno likvidovat odděleně od běžného domovního odpadu, využijte k tomu určená sběrná místa dle pokynů národních nebo místních úřadů.
4. Správná likvidace starých baterií/akumulátorů pomůže chránit životní prostředí před možnými negativními dopady na prostředí a zdraví lidí a zvířat.
5. Podrobnější informace o likvidaci starých baterií/akumulátorů vám sdělí vaše radnice, zpracovatel odpadu nebo obchod, kde jste produkt zakoupili.



Společnost LG Electronics tímto prohlašuje, že tento výrobek splňuje základní požadavky a další relevantní ustanovení směrnice 2004/108/ES, 2006/95/ES a 2009/125/ES.

European Standards Centre (Evropské normy centrum)

Krijgsman 1, 1186 DM Amstelveen
The Netherlands

- Vezměte prosím na vědomí, že toto NENÍ kontaktní místo zákaznického servisu. Více informací o zákaznickém servisu naleznete v záruční kartě nebo u prodejce, u kterého jste produkt zakoupili.

Obsah

1 Začínáme

- 2 Bezpečnostní informace
- 6 Příprava
- 6 Příslušenství
- 6 Úvod
 - 6 – Přehrávatelné disky
 - 6 – Zobrazení symbolu 
 - 7 – Symboly použité v této příručce
 - 7 – Kód země
- 7 Požadovaný přehrávatelný soubor
 - 7 – Kompatibilní USB zařízení
 - 7 – Náležitost USB zařízení
- 8 – Požadavky na hudební soubory MP3/WMA
- 8 – Požadavky na soubor fotografie
- 8 – Požadavky na soubor DivX
- 9 Dálkové ovládání
- 11 Přední panel
- 12 Zadní panel

2 Připojení

- 13 Připojení reproduktorů
 - 13 – Připojte reproduktory k zařízení
- 13 Připojení k TV
 - 14 – Zapojení videa
 - 14 – Komponenty připojení videa
- 15 Volitelné zapojení vybavení
 - 15 – Připojení USB
 - 15 – Připojení PORT. IN
- 16 – Přehrávání z přehrávače iPod
 - 16 – Podporuje iPod
 - 17 – Přehrávání ODS iPodu
 - 17 – Příprava

3 Systémové nastavení

- 19 Nastavení
 - 19 – Úvodní nastavení jazyka OSD
 - 19 – Pro zobrazení a opuštění nabídky nastavení
 - 20 – Jazyk
 - 20 – Displej
 - 21 – AUDIO
 - 21 – Zámek (Rodičovská kontrola)
 - 22 – Atd.

4 Ovládání

- 23 Základní činnosti
- 23 – Disk/USB Provoz
- 24 Další funkce
- 24 – Zobrazení informací o disku na obrazovce
- 24 – Pro zobrazení nabídky DVD
- 24 – Pro zobrazení titulu DVD
- 24 – Výběr jazyka titulků
- 24 – Přehrávání DVD 1,5 rychlostí
- 25 – Spuštění přehrávání ve zvoleném čase
- 25 – Paměť poslední scény
- 25 – Změna znakové sady ke správnému zobrazení titulků pro DivX® - Volitelné
- 25 – Vytvoření vlastního programu
- 26 – Prohlížení OBRÁZKOVÝCH souborů
- 26 – Prohlížení fotografií jako prezentace
- 26 – Dočasné vypnutí zvukového výstupu
- 26 – Spořič obrazovky
- 26 – Výběr systému - Volitelné
- 26 – Zobrazení informace o souboru (ID3 TAG)
- 27 – Nastavení času
- 27 – Použití přehrávače jako budíku
- 28 – Nastavení časovače
- 28 – Stmívač
- 28 Ovládání rádia
- 28 – Poslech rádia
- 28 – Přednastavení rádiových stanic
- 28 – Vymazání všech uložených stanic
- 29 – Zlepšení nekvalitního FM příjmu
- 29 – Prohlížení informací o radiostanici
- 29 Nastavení zvuku
- 29 – Nastavení režimu surround
- 30 Dodatečné ovládání
- 30 – Poslech hudby z přenosného zařízení
- 30 – Nahrávání na USB

5 Odstraňování problémů

- 31 Odstraňování problémů

6 Příloha

- 32 Specifikace
- 34 Údržba
- 34 – Zacházení s jednotkou
- 34 – Poznámky k disku
- 35 Obchodní známky a licence
- 36 Seznam kódu jazyků
- 37 Seznam kódu oblasti

1

2

3

4

5

6

Příprava

Přímý zápis USB

Zapíše hudby z CD na USB zařízení.

Přenosný vstup

Poslech hudby z přenosného zařízení. (MP3, Notebook, atd.)

Příslušenství

Zkontrolujte a určete dodané příslušenství.

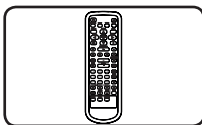

Dálkové ovládání (1)

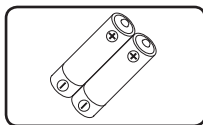

Baterie (2)

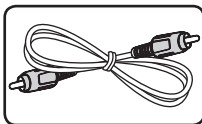

Video kabel (1)

Úvod

Přehrávatelné disky

Toto zařízení přehrává disky DVD±R/ RW a CD-R/ RW, které obsahují audio tituly, nebo soubory DivX, MP3, WMA nebo JPEG. Některé disky DVD±RW/ DVD±R nebo CD-RW/ CD-R nelze na tomto zařízení přehrát kvůli kvalitě nebo stavu disku nebo kvůli vlastnostem záznamového zařízení a authoringového softwaru.



DVD-VIDEO (disk 8cm/12 cm)

Disky s filmy, které lze zakoupit nebo vypůjčit.



DVD±R (disk 8cm/12 cm)

Jen finalizované a v režimu Video.



DVD-RW (disk 8cm/12 cm)

Jen finalizované a v režimu Video.



DVD+R: V režimu video podporuje také dvouvrstvé disky.



DVD+RW (disk 8cm/12 cm)

Jen v režimu video



Audio CD: Hudební CD nebo CD-R/ CD-RW ve formátu zvukového CD, která mohou být zakoupena.

Zobrazení symbolu

Během provozu se může na displeji objevit symbol "⊘" a označuje, že funkce popsaná v této uživatelské příručce není dostupná na daném DVD video disku.

Symbole použité v této příručce

DVD a finalizované DVD±R/RW

Soubory DivX

Soubory MP3/WMA, disky Audio CD

Soubory JPG



Kód země

Kód země je vytištěn na zadní straně tohoto zařízení. Toto zařízení přehrává jen DVD disky, které jsou označeny stejně jako označení na zadní části zařízení nebo jsou označeny jako „ALL“ (VŠ)

- Většina disků nese značku glóbu s jedním nebo více čísly, která je viditelná na obalu. Toto číslo se musí shodovat s kódem země na vašem zařízení, jinak disk nebude přehrávatelný.
- Pokusíte-li se přehrát DVD s jiným kódem země, než je na vašem přehrávači, na TV obrazovce se objeví zpráva „Check Regional Code“ (Zkontrolujte kód země).



Poznámka

Označuje speciální poznámky a provozní funkce.



POZOR

Označuje výstrahy pro předcházení možných poškození z důvodu nevhodného použití.

Požadovaný přehrávatelný soubor

Kompatibilní USB zařízení

- MP3 přehraavač: MP3 přehraavač s flashovou pamětí.
- USB Flash Drive: Zařízení, která podporují USB 2,0 nebo USB 1,1.
- Funkce USB této jednotky nepodporuje všechna USB zařízení.

Náležitost USB zařízení

- Zařízení, která vyžadují instalaci dalších programů po připojení přístroje k počítači, nejsou podporována.
- Nevjímejte USB v průběhu činnosti.
- Z důvodu velké kapacity USB může hledání trvat několik minut.
- K zabránění ztrátě dat, zálohujte všechna data.
- Pokud použijete prodlužovací kabel USB nebo USB HUB, zařízení USB nemusí být rozpoznáno.
- Souborový systém NTFS není podporován. (podporován je pouze souborový systém FAT (16/32)).
- Tato jednotka není podporována, pokud celkový počet souborů přesahuje 1 000.
- Vnější HDD, uzamčené přístroje nebo typy pevných USB disků nejsou podporovány.
- USB port přístroje nemůže být připojen k PC. Jednotka nemůže být použita jako úschovné zařízení.

Požadavky na hudební soubory MP3/ WMA

Kompatibilita tohoto přehrávače se soubory MP3/ WMA je omezena následovně :

- Vzorkovací frekvence : 32 - 48 kHz (MP3), 32 - 48kHz (WMA)
- Datový tok : 32 - 320 kbps (MP3), 40 - 192 kbps (WMA)
- Maximální počet souborů: Méně než 999
- Přípona souboru : ".mp3"/ ".wma"
- Formát souboru na CD-ROM : ISO9660 LEVEL 1/ JOLIET
- Doporučujeme používat program Easy-CD Creator, který vytváří systém souborů ISO 9660.

Požadavky na soubor fotografie

Pro kompatibilitu souborů foto s tímto přístrojem platí následující omezení:

- Max. počet pixelů na šířku :
Normální: 5120 x 3840
Progresivní JPEG: 2043 x 1536
- Maximální počet souborů: Méně než 999.
- Některé disky nemusejí fungovat z důvodu odlišného formátu záznamu nebo kvůli stavu disku.
- Přípona souboru : ".jpg"
- Formát souboru na CD-ROM : ISO9660 LEVEL 1/ JOLIET

Požadavky na soubor DivX

Kompatibilita disku DivX s tímto přehrávačem má následující omezení :

- Dostupné rozlišení : 800 x 600 (Š x V) pixelů
- Název souboru titulků DivX by měl obsahovat do 45-ti znaků.
- Pokud soubor DivX obsahuje znak, který nelze zobrazit, může se místo něj zobrazit "_".
- Pokud soubor neobsahuje prokládané audio a video, nehraje zvuk nebo není vidět obraz.
- Podporovaný formát souborů DivX : ".avi", ".mpg", ".mpeg", ".divx"
- Podporovaný formát titulků : SubRip (*.srt/ *.txt), SAMI (*.smi), SubStation Alpha (*.ssa/ *.txt), MicroDVD (*.sub/ *.txt), SubViewer 2.0 (*.sub/ *.txt)
- Přehrávatelný formát kodeku : "DIVX3.xx", "DIVX4.xx", "DIVX5.xx", "MP4V3", "3IVX".
- Přehrávatelný formát zvuku : "AC3", "PCM", "MP3", "WMA".
- Disky formátované v systému souborů Live tento přehrávač nepodporuje.
- Pokud se název videosouboru DivX liší od názvu souborů titulků, nemusí se při přehrávání zobrazit titulky.

Dálkové ovládání

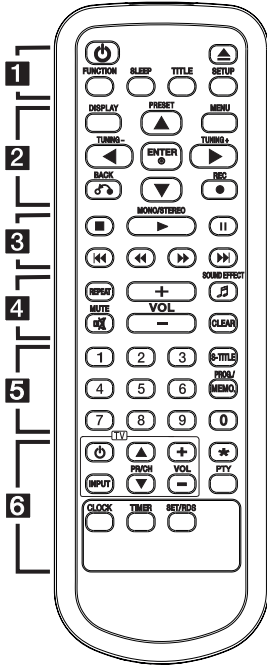

Instalace baterie

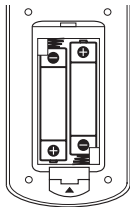

Odstraňte kryt baterie na zadní části dálkového ovládání a vložte jednu (velikost AAA) baterii tak, aby odpovídala polarita \oplus a \ominus .

..... **1**

⏻ (POWER): Vypíná a zapíná zařízení, ON (zap.) nebo OFF (vyp.).

⏮ (OPEN/CLOSE): Otevře nebo zavře diskovou mechaniku.

FUNCTION: Zvolí funkci a vstupní zdroj.

SLEEP: Nastavit automatické vypnutí systému ve stanoveném čase.

TITLE: Jestliže má aktuální DVD disk menu, zobrazí toto menu na obrazovce, tj. menu disku se může zobrazit.

SETUP: Zapíná nebo vypíná zobrazení menu nastavení.

..... **2**

DISPLAY: Zobrazuje informace na obrazovce.

MENU:

- Zobrazuje menu na DVD disku.

- Zvolí funkci v IPOD módu.

PRESET (▲/▼): Vyberá rádiovou stanici.

TUNING (-/+): Naladí požadovanou rádiovou stanici.

▲/▼/◀/▶: (nahoru/ dolů/ vlevo/ vpravo): Pohyb v menu zobrazeném na obrazovce.

⊙ ENTER: Potvrzuje výběr volby.

↶ BACK: Přejde zpět v menu.

● REC: Záznam.

..... **3**

■ (STOP): Ukončí přehrávání nebo nahrávání.

▶ MONO/STEREO:

- Spustí přehrávání.

- Zvolí Mono/ Stereo.

|| :

- Pozastavit přehrávání.

- Prohledává titulky jeden po druhém.

(pouze DVD, DivX)

◀◀/▶▶:

- Přejde k další nebo předešlé kapitole/ stopě/ souboru.

- Upraví čas hodin nebo minut v nastavení budíku a hodin.

◀◀/▶▶: Prohledává vpřed nebo vzad.

..... **4**

REPEAT: Volba přehrávacího režimu.

🎵 SOUND EFFECT: Vybere režim zvukového efektu.

VOL +/- (Volume): Upraví hlasitost reproduktoru nebo sluchátek.

🔇 MUTE: Vypnutí zvuku.

CLEAR :

- Vymaže číslice když nastavujete heslo.

- Odstraňuje číslo stopy ze seznamu programů.

- Vymaže jazykový kód když nastavujete jazyk disku.

..... **5**

Číselná tlačítka 0-9 : Vyberou číselnou volbu v menu.

S-TITLE : V průběhu přehrávání opakovaně stiskněte **S-TITLE** k volbě požadovaného jazyka titulků.

PROG./MEMO. :

- Uloží rozhlasové stanice do paměti.

- Vytvoří seznam nahrávek které chcete poslouchat.

Dálkové ovládání

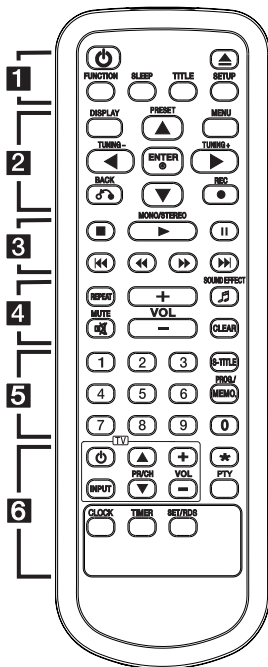

..... **6**

Tlačítka ovládání TV : Ovládání TV. (pouze TV značky LG)

Můžete ovládat úroveň hlasitosti, zdroj vstupu a vypínání nebo zapínání TV značky LG. Stiskněte POWER (NAPÁJENÍ) (TV) a stiskněte opakovaně tlačítko **PR/CH (▲▼)** dokud se TV přijímač nezapne nebo nevypne.

★: Toto tlačítko není k dispozici.

PTY : Zobrazí se více náhledů RDS.

CLOCK : Můžete nastavit a zkontrolovat čas.

TIMER : Můžete zapnout nebo vypnout přehrávání USB, CD a příjem Přijímače v požadovaném čase.

SET/RDS : (Viz strana 27)

- Potvrdí nastavení

- Zobrazí informace o rozhlasové stanici která se poslouchá.

Přední panel

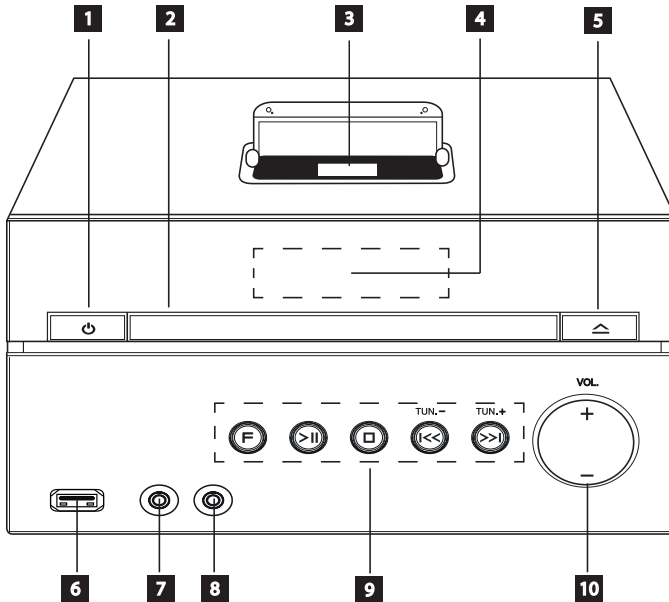

- 1** (Napájení)
Zapne nebo vypne zařízení.
- 2** **Příhrádka disku**
Zobrazí aktuální stav jednotky.
- 3** **iPod dock**
Otevře nebo zavře diskovou mechaniku.
- 4** **Okno displeje**
Otevře nebo zavře diskovou mechaniku.
- 5** (Otevřít/Zavřít)
Otevře nebo zavře diskovou mechaniku.
- 6** **USB Port**
Připojí USB zařízení.
- 7** **PORT.IN**
Přehrávač lze použít pro přehrávání hudby z mnoha typů přenosných přehrávačů.
- 8** **PHONES**
Konektor sluchátek.
- 9** **F (FUNKCE)**
Zvolí funkci a vstupní zdroj.
>|| (PŘEHRÁT / POZASTAVIT)
Spuštění přehrávání a pozastavení.
 (Zastavit)
Ukončí přehrávání nebo nahrávání
||<< / >>|| (Přeskočit/Hledat):
- Přejde na další nebo předchozí soubor/stopu.
- Vyhledá dozadu nebo dopředu (Stiskněte a držte)
- Upraví čas hodin nebo minut v nastavení budíku a hodin.
TUN. (-/+)
Naladí požadovanou rádiovou stanicí.
- 10** **VOL. (+/-)**
Upraví hlasitost reproduktoru nebo sluchátek.

1

Začínáme

Zadní panel

1

Začínáme

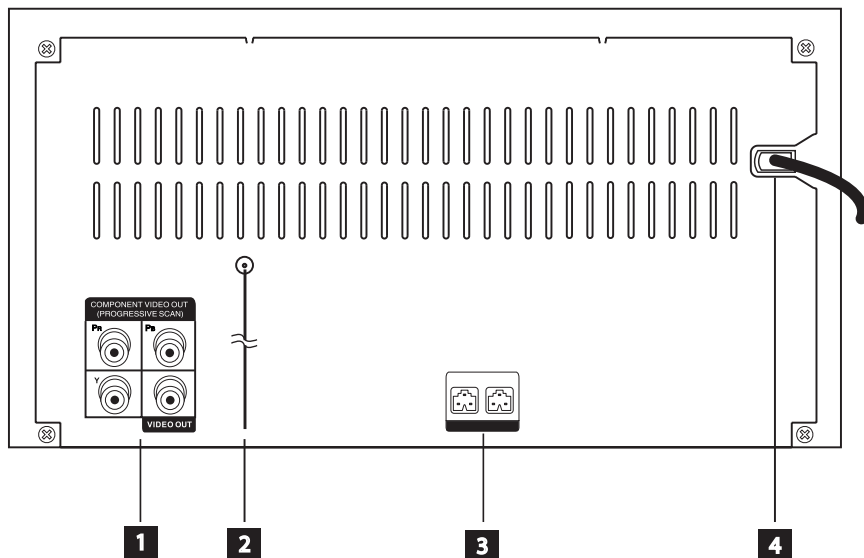

1 COMPONENT VIDEO (Y PB PR) OUTPUT (PROGRESSIVE SCAN)

Připojí se k TV s vstupy Y PB PR.

VIDEO OUT

Připojí se k TV s video vstupy.

2 ANTENNA (FM/RDS)

3 Konektory reproduktoru

Připojí se kabely reproduktorům.

4 Elektrická přípojka

Připojení reproduktorů

Připojte reproduktory k zařízení

Připojte konektor na reproduktorovém kabelu k terminálu reproduktoru.

Každý reproduktorový konektor je barevně označen. Použijte konektor stejné barvy, odpovídající terminálu reproduktoru. Při připojování konektoru k terminálu reproduktoru zatlačte konektor, dokud zcela nezapadne.

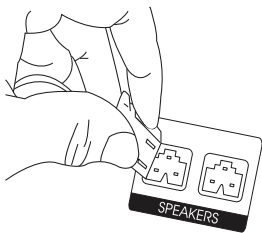

Reproduktor	Barva	Strana
R	Červená	Bílá
L	Pravý	Levý

! POZOR

Reproduktory obsahují magnetické části, takže na televizi nebo na monitoru počítače může dojít k deformaci barev. Používejte reproduktory ve vzdálenosti od obrazovky televize nebo od monitoru počítače.

Připojení k TV

Učiňte jedno z následujících připojení v závislosti na schopnostech vašeho zařízení.

! Poznámka

- V závislosti na vaší TV a dalším vybavení, které chcete připojit, existuje několik způsobů připojení k přehrávači. Použijte pouze jeden způsob zapojení popsany v návodu.
- Pro nejlepší možné zapojení nahlédněte do návodu vaší TV stereo systému nebo jiného zařízení.
- Ujistěte se, že je přehrávač připojen přímo k TV. Naladte TV na správný kanál vstupu videa.
- Nepřipojujte přehrávač přes VCR. Obraz by mohl být zkreslený systémem ochrany proti kopírování.

Zapojení videa

Připojte konektor VIDEO OUT na jednotce ke konektoru vstupu videa na televizoru pomocí video kabelu.

Můžete poslouchat zvuk prostřednictvím systému reproduktorů.

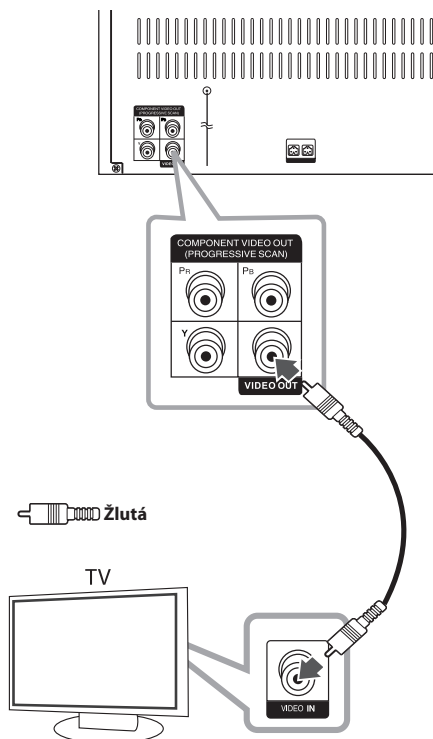

Komponenty připojení videa

Připojte výstupní konektory jednotky COMPONENT VIDEO OUT (PROGRESSIVE SCAN) k odpovídajícím vstupním konektorům televize pomocí kabelů komponentu.

Můžete poslouchat zvuk prostřednictvím systému reproduktorů.

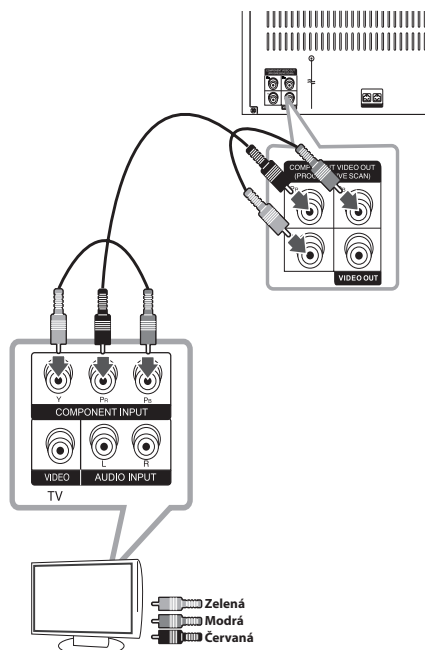

! Poznámka

Podporuje-li váš televizor příjem signálu v progresivním formátu, musíte použít toto zapojení a v nabídce [Display] přepnout položku [Progressive Scan] na [On] (viz strana 20).

Volitelné zapojení vybavení

Připojení USB

Připojte USB port paměťového USB (nebo MP3 přehrávače atd.) k USB portu na přední straně jednotky.

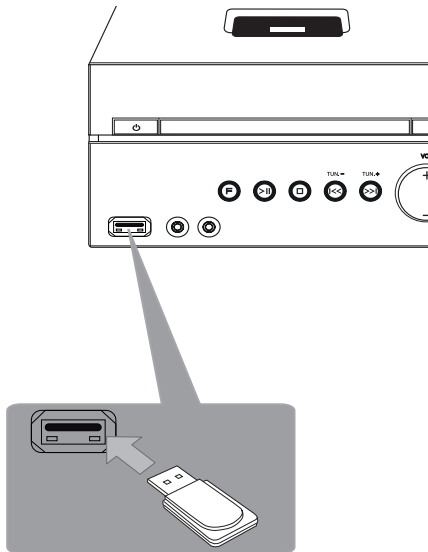

! Poznámka

Vyjmutí zařízení USB z jednotky

1. Zvolte jinou funkci nebo mód stisknutím na dálkovém ovladači nebo na přístroji dvakrát po sobě.
2. Vyjmutí zařízení USB z jednotky.

Připojení PORT. IN

Zapojte výstup přenosného zařízení (MP3 nebo PMP atd.) ke konektoru vstupu PORT. IN.

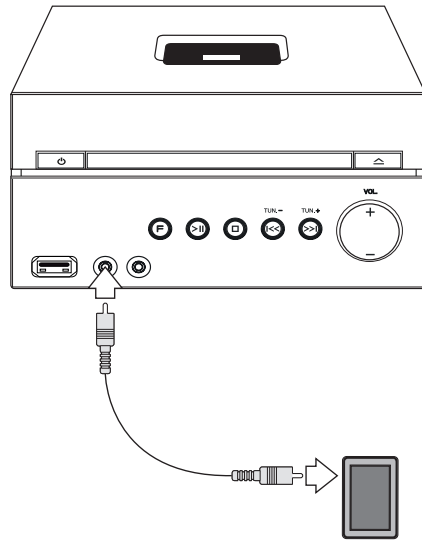

2

Připojení

Přehrávání z přehrávače iPod

Můžete si užít vysoce kvalitní zvuk také z vašeho přehrávače iPod. Podrobnosti jsou uvedeny v Příručce pro uživatele přehrávačů iPod.

1. Bezpečně připojte přehrávač iPod.

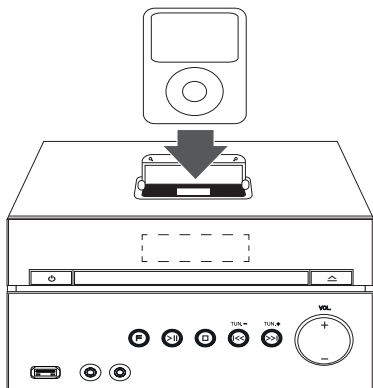

Je-li Váš iPod připojený nebo v dokovací stanici, automaticky se zapne a začne dobíjení.

Tak aby iPod/iPhone se dobíjely i když je přehrávač vypnutý.

2. Zvolte funkci iPod tlačítkem **F**, na jednotce nebo tlačítkem **FUNCTION** na dálkovém ovladači. Přehrávač iPod můžete ovládat přímo nebo pomocí dodaného dálkového ovladače přes obrazovku pro iPod.

Funkci	Lze provést takto:	
	NA JEDNOTCE	NA DÁLKOVÉM OVLADAČI
Pozastavit nebo pokračovat	>	
Přeskočit	<</>>	◀◀/▶▶
Hledat	Stiskněte a podržte tlačítko <</>>	Stiskněte a podržte tlačítko ◀◀/▶▶
Přejít do předchozí nabídky	-	◀ / NABÍDKA

Přejít na požadovanou položku	-	▲/▼
Zvolit položku	-	▶ / ● ENTER

Podporuje iPod

- Doporučujeme používat nejnovější verzi softwaru.
- Tato jednotka podporuje následující modely: iPod nano 1 G, 2 G, 3 G, 4 G, 5 G, 6 G/ iPod classic/iPod touch 1G, 2 G, 3 G, 4 G/ iPhone 3 G, 3GS, 4. Některé modely nemusí být podporovány v závislosti na firmwaru přehrávače.
- V závislosti na softwaru vašeho přehrávače iPod nemusí být možné jej ovládat z přehrávače.

! Note

- Zobrazí-li jednotka chybové hlášení, řiďte se uvedenými pokyny. Chybové hlášení "ERROR":
 - Váš přehrávač iPod není řádně připojen.
 - Jednotka identifikovala váš přehrávač iPod jako neznámé zařízení.
 - Váš přehrávač iPod má téměř vybité baterie.
- ➔ Je nutné dobít baterii.
- ➔ Jsou-li baterie vašeho přehrávače iPod téměř vybité, může nabíjení trvat déle.
- Je-li připojen přehrávač iPod, není dostupná funkce záznamu.
- V závislosti na softwaru vašeho přehrávače iPod nemusí být možné jej ovládat přes tuto jednotku. Doporučujeme používat nejnovější verzi softwaru.
- Přejete-li si použít váš iPhone nebo přehrávač iPod pro uskutečnění nebo přijetí hovoru, SMS zprávy atd., odpojte jej z jednotky a teprve poté jej použijte.
- V případě potíží s vaším přehrávačem iPod navštivte prosím www.apple.com/support/ipod.

Přehrávání OSD iPodu

S Vaším iPodem si můžete vychutnávat hudbu. Pro detailní popis iPodu viz uživatelská příručka iPodu.

Příprava

- Pro prohlížení iPod videí a fotek na obrazovce televize.
 - Ujistěte se, že používáte video připojení přes konektor VIDEO OUT na zadní straně panelu této jednotky. Zvolte příslušný režim video vstupu na televizi.
 - V závislosti na iPodu se ujistěte, že jste zvolili Vídea > Nastavení videa a poté nastavte TV Out na Ask nebo On z vašeho iPodu. Pro detailní popis o nastavení videa viz uživatelská příručka iPodu.
 - Prohlížení fotek je dostupné pouze pokud je tato jednotka v režimu OSD iPod (Vstup iPodu) a vy si můžete prohlížet fotky pouze jako prezentaci. Spusťte prezentaci na iPodu pro prohlížení fotografií na televizi. Pro detailní popis o prezentaci viz uživatelská příručka iPodu.
- Před zapojením iPodu vypněte jednotku a ztlumte hlasitost na minimum

Vychutnávejte si iPod na obrazovce

Můžete ovládat iPod ovládací nabídkou na obrazovce.

1. Připojte pevně iPod.
2. Zvolte pomocí ◀/▶, [Music] nebo [Video] a stiskněte Ⓞ ENTER
3. Zvolte obsah pomocí ▲/▼/◀/▶, poté stiskněte Ⓞ ENTER

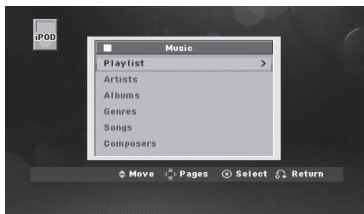

4. Ovládání iPodu. Viz část základní ovládání.

! Poznámka

- Pokud OSD jazyk iPodu je navolen na jednoduchou čínštinu, funkce rolovače nebude pracovat správně.
- Ovládání na vašem iPodu není v tomto režimu funkční.

Používání OSD iPodu

Můžete ovládat iPod pomocí dodaného dálkového ovládání a ovládání přímo na iPodu.

1. Připojte pevně iPod.
2. Stiskněte **FUNCTION** pro volbu režimu OSD iPod.

▲/▼/◀/▶	Volí možnost v nabídce.
▶ PLAY, MONO/STEREO, Ⓞ ENTER	Spustí přehrávání hudby nebo videa.
	Pro pozastavení v průběhu přehrávání. Pro pokračování v přehrávání opět stiskněte ▶ PLAY, MONO/STEREO
◀◀/▶▶	Rychlé přetáčení dopředu nebo dozadu ve skladbě nebo ve videu.
◀◀/ ▶▶	Posunutí přehrávání dopředu nebo dozadu.
REPEAT	Pro navolení požadovaného režimu opakování: Track (↺), All (↻), Off (neobrazováno).

! Poznámka

- Chybová zpráva "CHECK IPOD" (Zkontrolujte iPod) nebo "Connected iPod model is not supported." (Připojený model iPodu není podporován) se objeví když:
 - iPod je nepoužitelný pro ovládání funkcí.
- Chybová zpráva "CHECK IPOD" (Zkontrolujte iPod) nebo "Please update iPod's software." (Prosím aktualizujte software iPodu) se objeví v případě, že:
 - iPod má starou verzi softwaru.
 - > Aktualizujte software iPodu nejnovější verzí.
- Pokud jednotka zobrazí chybovou zprávu, následujte pokynů zprávy. Chybová zpráva "CHECK IPOD" (Zkontrolujte iPod) nebo "Please check your iPod." (Prosím zkontrolujte iPod) se objeví v případě, že:
 - komunikace mezi touto jednotkou a vaším iPodem selhala.
 - > Odemčení a předockování iPodu v této jednotce.
 - váš iPod není pevně zapojen.
 - Jednotka rozpoznala iPod jako neznámé zařízení.
 - iPod je mimořádně vybitý.
 - > Baterie potřebují nabit.
 - > Pokud nabýváte baterie když je iPod extrémně vybitý, může nabíjení zabrat více času.
- Můžete použít adaptér docku, který by měl být dodán k iPodu, s dockem pro stálé užívání iPodu Pokud potřebujete adaptér, poradte se s prodejcem iPodu.
- Kompatibilita s vaším iPodem se může měnit v závislosti na typu vašeho iPodu.
- iPod touch a iPhone má určité rozdílnosti ve funkcích než iPod. Můžete potřebovat dodatečné ovládání pro užívání s touto jednotkou. (např. "slide to unlock")
- Pokud na iPod touch nebo iPhone používáte aplikaci, voláte nebo posíláte sms a dostáváte textovou zprávu apod., odpojte jej od docku iPodu tohoto zařízení a poté použijte.

- V závislosti na softwarové verzi iPodu nemusí být možné řídit iPod z této jednotky. Doporučujeme instalovat nejnovější verzi softwaru.
- Kvalita videa závisí na zdroji videa vašeho iPodu
- Pokud máte potíže se svým iPodem, navštivte prosím www.apple.com/support/ipod

Nastavení

Pomocí nabídky nastavení lze různě nastavit položky, jako je obraz a zvuk.

Kromě dalších nastavení lze také nastavit jazyk titulků a menu Setup (Nastavení). Podrobnosti o jednotlivých položkách menu Setup (Nastavení).

Úvodní nastavení jazyka OSD

Po prvním zapnutí přístroje se na obrazovce televizoru objeví výchozí nabídka nastavení jazyka. Dokončete výchozí nastavení jazyka před použitím přístroje, anglický jazyk bude nastaven jako výchozí jazyk.

1. Pro zapnutí jednotky stiskněte tlačítko . Nabídka nastavení jazyka se objeví na obrazovce.

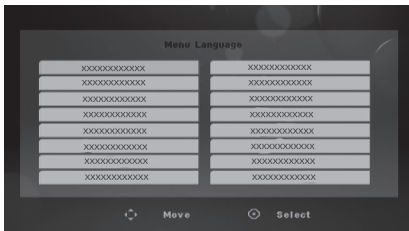

2. Prostřednictvím tlačítek zvolte jazyk a poté stiskněte tlačítko ENTER. Na obrazovce se objeví nabídka pro potvrzení.



3. Použijte tlačítko k volbě [Enter] a poté stiskněte ENTER pro dokončení nastavení jazyka.

Pro zobrazení a opuštění nabídky nastavení

1. Zvolte funkci DVD/CD nebo USB stisknutím **FUNCTION** na dálkovém ovladači nebo **F** na přístroji.
2. Stiskněte tlačítko **SETUP**. Pro zobrazení nabídky [Nastavení].
3. Stiskněte tlačítko **SETUP** nebo **BACK** pro opuštění v nabídce [Nastavení].

O nabídce nápovědy pro nastavení

Nabídka	Tlačítka	Činnosti
 Pohyb		Přechod k jiné nabídce.
 Náhled		Přechod k předešlé úrovni.
 Volba		Přechod do další úrovně nebo volba nabídky.
 Zavřít	BACK	Pro opuštění nabídky [Nastavení].
 Vstup	ENTER	Pro potvrzení nabídky.

Jazyk

OSD

Vyberte jazyk pro menu nastavení a zobrazování informací na obrazovce.

Zvukový disk/ Diskový podtitul/ Diskový menu

Zvolte Vámi preferovaný jazyk pro audio stopy (zvukový disk), titulky a nabídku disku.

[Originál]

Odpovídá původnímu jazyku, ve kterém byl disk nahrán.

[Atd.]

Pro volbu jiného jazyka stiskněte numerická tlačítka a poté **ENTER** pro zadání 4místného čísla dle kódu v seznamu jazyků na straně 36. Pokud vložíte nesprávný jazykový kód, stiskněte tlačítko **CLEAR**.

[Vypnuto (pro titulky disku)]

Vypne zobrazení titulků.

Displej

Televizní aspekt

Zvolte si poměr stran zobrazení na základě formátu obrazovky vašeho TV přijímače.

[4:3]

Zvolte, jestliže máte připojený standardní TV přijímač 4 : 3.

[16:9]

Zvolte, jestliže máte připojený širokoúhlý TV přijímač 16 : 9.

Modus displeje

Pokud si zvolíte poměr stran 4 : 3, budete muset definovat, jak budou na vašem TV přijímači zobrazovány širokoúhlé programy a filmy.

[Poštovní schránka]

Zobrazuje širokoúhlý obraz s dolním a horním okrajem obrazu.

[Panscan]

Vyplní celou obrazovku s poměrem stran 4:3, s případným oříznutím obrazu.

Progressive Scan (pro komponentní video připojení)

Nastavení, zda výstupní signál na výstupu **COMPONENT VIDEO OUT (PROGRESSIVE SCAN)** bude v progresivním formátu. Podporuje-li váš televizor příjem signálu v progresivním formátu, můžete toto nastavení přepnout na [On] a vychutnat si přesnou reprodukci barev a vysoce kvalitní obraz. Pokud váš televizor příjem signálu v progresivním formátu nepodporuje, přepněte toto nastavení na [Off].

Pokud omylem zapnete funkci Progressive Scan přepnutím na [On], musíte provést reset jednotky. Nejdříve vyjměte disk z jednotky. Poté stiskněte a držte tlačítko **■** po dobu pěti vteřin. Video výstup se obnoví do výchozího nastavení a na vašem televizoru se opět objeví základní obraz.

AUDIO

DRC (Dynamická kontrola rozsahu)

Udržuje zvuk čistý, když je hlasitost nastavená na nízké hodnotě (jen Dolby Digital). Nastavte [Zapnuto] zapnutí tohoto efektu.

Hlasitý

Zvolte [Zapnuto], smísíte karaoke kanály do normálního sterea.

Tato funkce je možná jen s multikanálovým karaoke DVD diskem.

Zámek (Rodičovská kontrola)

Úvodní nastavení kódu oblasti

Při prvním použití přístroje musíte nastavit Area Code (Kód oblasti), viz níže.

1. Zvolte nabídku [Zámek] a stiskněte ►.
2. Stiskněte ►.
Pro přístup k možnosti [Zámek] musíte zadat Vámi vytvořené heslo. Zadejte heslo a stiskněte tlačítko **ENTER**. Zadejte heslo znovu, poté stiskněte tlačítko **ENTER** pro ověření. Pokud učiníte před stisknutím tlačítka **ENTER**, chybu, stiskněte tlačítko **CLEAR**.
3. Pomocí tlačítka ▲/▼ zvolte první znaky.
4. Stiskněte ► a zvolte druhý znak pomocí tlačítka ▲/▼.
5. Pro potvrzení volby Kódu oblasti stiskněte tlačítko **ENTER**.

Klasifikace

Blokuje přehrávání hodnocených DVD v závislosti na jejich obsahu. Ne všechny disky jsou hodnoceny.

1. Zvolte nabídku [Klasifikace] v nabídce [Zámek] a stiskněte ►.
2. Zadejte heslo a stiskněte tlačítko **ENTER**.
3. Zvolte hodnocení od 1 do 8 pomocí tlačítek ▲/▼.

[Klasifikace 1-8]

Hodnocení jedna (1) je nejvíce omezeno a nejméně omezeno je hodnocení (8).

[Odemčení]

Pokud si zvolíte odblokování, rodičovská kontrola není aktivní a disky se přehrají celé.

4. Pro potvrzení volby hodnocení stiskněte tlačítko **ENTER**.

Heslo

Můžete nastavit nebo změnit heslo.

1. Zvolte [Heslo] v nabídce [Zámek] a stiskněte ►.
2. Zadejte heslo a stiskněte tlačítko **ENTER**.
Pro změnu hesla stiskněte tlačítko **ENTER** ve chvíli, kdy je možnost [Změna] zvýrazněna. Zadejte heslo a stiskněte tlačítko **ENTER**. Zadejte heslo znovu, poté stiskněte tlačítko **ENTER** pro ověření.
3. Stiskněte tlačítko **SETUP** pro odchod z nabídky.

! Poznámka

Pokud zapomenete své heslo, můžete jej vymazat za pomoci následujících kroků:

1. Stiskněte **SETUP** na displeji v menu nastavení.
2. Vložte šestimístné číslo "210499" a stiskněte **ENTER**. Heslo je vymazáno.

Volačka

Vložte kód oblasti, jejíž standardy byly použity u poměru DVD video disku, ze seznamu na straně 37.

1. Zvolte [Volačka] v nabídce [Zámek] a stiskněte ►.
2. Zadejte heslo a stiskněte tlačítko **ENTER**.
3. Pomocí tlačítka ▲/▼ zvolte první znaky.
4. Stiskněte ► a zvolte druhý znak pomocí tlačítka ▲/▼.
5. Pro potvrzení volby Kódu oblasti stiskněte tlačítko **ENTER**.

ATD.

Registrace DivX(R)

O VIDEU DIVX: DivX® je digitální video formát vytvořený společností DivX, LLC, dceřiná společnost Rovi Corporation. Toto zařízení je oficiálním výrobkem s certifikací DivX Certified®, který přehrává formát videa DivX. Více informací a softwarové nástroje pro převedení vašich souborů na videa ve formátu DivX naleznete na www.divx.com.

O VIDEU DIVX NA VYŽÁDÁNÍ: Zařízení s certifikací DivX Certified® musí být pro přehrávání filmů zakoupených pomocí služby DivX Video-on-Demand (VOD - video na vyžádání) registrováno. Registrační kód vyhledejte v části DivX VOD v nabídce nastavení zařízení. Více informací o dokončení registrace naleznete na vod.divx.com.

! Poznámka

Veškerá videa stažená z DivX® VOD s registračním kódem tohoto přehrávače mohou být na tomto přístroji pouze přehrávána.

Základní činnosti

Disk/USB Provoz

1. Pomocí tlačítka **Příhrádka disku** vložte disk nebo připojte USB zařízení k portu USB.
2. Zvolte funkci **DVD/CD** nebo USB stisknutím **FUNCTION** na dálkovém ovladači nebo **F** na přístroji.
3. Zvolte soubor (nebo stopu/titul), který chcete přehrát stiskem **▲/▼/◀/▶**.

! Poznámka

- V průběhu přehrávání disku nebo USB Flash disku, který obsahuje všechny typy DivX, MP3/WMA a JPEG souborů, si můžete stisknutím tlačítka **MENU** navolit požadovaný typ souboru k přehrávání.
- Přehrávání většiny disků Audio CD a DVD-ROM se spustí automaticky.
- Přístroj automaticky přehraje pouze hudební soubory z USB disků nebo disku (kromě složky).

Pro	Proveďte toto
Stop	Stiskněte ■ na dálkovém ovladači nebo □ na přístroji.
Přehrávání	Stiskněte ▶ MONO/STEREO na dálkovém ovladači nebo > na přístroji.
Pauza	Během přehrávání stiskněte na dálkovém ovladači nebo > na přístroji.
Přehrávání Frame-by-Frame	Opakovaně mačkejte na dálkovém ovladači nebo > na přístroji k přehrávání jednotlivých titulků. (pouze DVD, DivX)
Přechod na další/předěšlou kapitolu/stopu/soubor	V průběhu přehrávání stiskněte tlačítka ◀◀/▶▶ pro přechod k další kapitole/stopě/souboru nebo pro návrat na začátek aktuální kapitoly/stopu/souboru. Dvakrát stiskněte krátce tlačítka ◀◀ pro krok zpět k předěšlé kapitole/stopě.
Umístěte bod pro přehrávání souboru rychle dopředu nebo rychle dozadu.	Během přehrávání opakovaně stiskněte tlačítka ◀◀/▶▶ na dálkovém ovládání nebo tlačítka ◀◀/▶▶ na jednotce pro výběr požadované rychlosti vyhledávání. Pro návrat k normální rychlosti stiskněte ▶ MONO/STEREO na dálkovém ovladači nebo > na přístroji.
Opakované nebo náhodné přehrávání	Stiskněte opakovaně REPEAT a současný titul, kapitola nebo stopa bude přehrávána opakovaně nebo náhodně. - Režim náhodného přehrávání: pouze u hudebních souborů.
Zpomalení rychlosti přehrávání	V režimu pozastavení stiskněte tlačítka ◀◀/▶▶ pro výběr požadované rychlosti. (pouze DVD)

Další funkce

Zobrazení informací o disku na obrazovce

Můžete nechat zobrazit různé informace o nahraném disku na obrazovce.

1. Stiskněte **DISPLAY** pro zobrazení různých informací o přehrávání.
Zobrazené položky se mohou lišit v závislosti od typu disku nebo stavu přehrávání.
2. Můžete vybrat položku stisknutím **▲/▼** a změnit nebo vybrat nastavení **◀/▶**.

Titul – aktuální číslo titulu/celkový počet titulů.

Kapitola – Číslo aktuální kapitoly/ celkový počet kapitol

Čas – Čas trvání přehrávání.

Vybraný celkový čas aktuálního titulu/ souboru.

Audio – Vybraný jazyk zvuku nebo kanál

Podtitul – Vybrané titulky

Stránka – Vybraný úhel/ celkový počet úhlů

Zvuk – Vybraný zvukový režim

! Poznámka

Pokud nestisknete žádné tlačítko po dobu několika sekund, zobrazení zmizí z obrazovky.

Pro zobrazení nabídky DVD

DVD

Pokud přehráváte DVD, které obsahuje několik nabídek, můžete zvolit nabídku, která Vám vyhovuje, pomocí tlačítka Nabídka.

1. Stiskněte **MENU**.
Objeví se nabídka disku.
2. Zvolte nabídku pomocí **▲/▼/◀/▶**.
3. Stiskněte tlačítko **⊙ ENTER** pro potvrzení.

Pro zobrazení titulu DVD

DVD

Pokud přehráváte DVD, které obsahuje několik titulů, můžete zvolit titul, který si přejete, pomocí tlačítka **TITLE**.

1. Stiskněte tlačítko **TITLE**.
Objeví se titul disku.
2. Zvolte nabídku stiskem **▲/▼/◀/▶**.
3. Stiskněte tlačítko **⊙ ENTER** pro potvrzení.

Výběr jazyka titulků

DVD MOVIE

Během přehrávání opakovaným stisknutím **S-TITLE** vyberte požadovaný jazyk titulků.

Přehrávání DVD 1,5 rychlostí

DVD

1,5 rychlost poskytuje možnost prohlížení obrázků a poslechu hudby rychleji než je přehrávání při normální rychlosti.

1. Pro rychlý posuv (1,5 krát) během přehrávání stiskněte **▶ MONO/STEREO** dálkovém ovladači nebo **>||** na přístroji. "▶X1.5" se objeví na obrazovce.
2. Opět stiskněte **▶ MONO/STEREO** na dálkovém ovladači nebo **>||** na přístroji pro ukončení.

Spuštění přehrávání ve zvoleném čase

DVD MOVIE

Pro spuštění přehrávání při jakékoli rychlosti u souboru nebo titulu.

1. Během přehrávání stiskněte **DISPLAY**.
2. Stiskněte **▲/▼** pro volbu ikonky času a objeví se "--:--:--".
3. Vložte požadovanou dobu spuštění v hodinách, minutách a sekundách zleva doprava. Pokud vložíte nesprávná čísla, stiskněte tlačítko **CLEAR** pro smazání vložených čísel. Poté zadejte správná čísla.
Např. k nalezení scény v 1 hodinu, 10 minut a 20 sekund vložte číselnými tlačítky "11020"
4. Pro potvrzení volby stiskněte tlačítko **ENTER**. Přehrávání se spustí z navoleného času.

Paměť poslední scény

DVD

Toto zařízení si uchovává poslední scénu z posledního přehrávaného disku. Do paměti se uloží místo, kde jste ukončili přehrávání, a tento údaj není vymazán ani vyjmutím disku nebo vypnutím přístroje. Jestliže vložíte disk, ze kterého je uchována poslední scéna, scéna se automaticky zobrazí.

Změna znakové sady ke správnému zobrazení titulků pro DivX® - Volitelné

MOVIE

Pokud se na obrazovce během přehrávání správně nezobrazují titulky, stiskněte a podržte tlačítko **S-TITLE** na dálkovém ovládání po dobu asi 3 vteřin, poté stiskněte tlačítko **S-TITLE** pro výběr jiného jazykového kódu, dokud se titulky nezobrazí správně.

! Poznámka

Pokud po dobu 10 vteřin nestisknete žádné tlačítko, zobrazení jazykového kódu zmizí.

Vytvoření vlastního programu

MUSIC

Obsah disku lze přehrát v pořadí, které určíte. Program se vymaže vyjmutím disku.

1. Vyberte požadovaný hudební soubor, poté stiskněte **PROG./MEMO**, nebo vyberte "♪→" a poté stiskem **ENTER** přidejte hudební soubor do programu.
2. Všechny hudební soubory na disku přidáte výběrem "♪♪→" a poté stiskem **ENTER**.
3. Vyberte hudební soubor z programu a stiskem **ENTER** spustíte přehrávání programu.
4. Požadovaný hudební soubor odeberete z programu tak, že jej vyberete a stisknete **CLEAR** nebo vyberte ikonu "♪" a poté stisknete **ENTER**. Všechny hudební soubory z programu odeberete výběrem "♪♪" a poté stiskem **ENTER**.

! Poznámka

Programy se také vymažou pokud disk nebo USB zařízení je vyjmuta, jednotka vypnuta nebo funkce jsou přepnuty na další.

Prohlížení OBRÁZKOVÝCH souborů

PHOTO

Toto zařízení může přehrát disky s obrázkovými soubory.

1. Zvolte funkci DVD/CD nebo USB stisknutím **FUNCTION** na dálkovém ovladači nebo **F** na přístroji.
2. Stiskněte **▲/▼** pro volbu složky, poté stiskněte **⊙ ENTER**.
Seznam souborů se objeví ve složce.
Pokud se nacházíte v seznamu složek a chcete se vrátit k předešlému seznamu složek, použijte tlačítka **▲/▼** na dálkovém ovládacím pro zvýraznění **☰**... a stiskněte **⊙ ENTER**.
3. Pokud si chcete prohlédnout určitý soubor, stiskněte **▲/▼** označte soubor a stiskněte **⊙ ENTER** nebo Stiskněte tlačítko **▶ MONO/STEREO** na dálkovém ovládacím ovládacím nebo **>||** na přístroji. Během prohlížení záznamu můžete stisknout **■** na dálkovém ovladači nebo **□** na přístroji abyste se vrátili k předchozímu menu. (JPEG menu)

Prohlížení fotografií jako prezentace

PHOTO

1. Použijte **▲/▼/◀/▶** pro označení ikony (**🖼️**) potom stiskněte **⊙ ENTER** čímž spustíte prezentaci.
2. Rychlost prezentace můžete změnit pomocí tlačítek **◀/▶** při označené ikoně (**🖼️**).

O nabídce nápovědy pro zobrazení prezentace.

Nabídka	Tlačítka	Činnosti
▲/▼ 90°/↻90°	▲/▼	Otáčení obrazu
◀/▶ Náhled/ Další	◀/▶	Přechod k jiné nabídce
↶ Zavřít	↶ BACK	Návrat do menu.
⊙ Skrýt	⊙ ENTER	Pro skrytí nabídky nápovědy

Dočasné vypnutí zvukového výstupu

Stisknutím tlačítka **MUTE** **🔇** na dálkovém ovladači ztišíte jednotku.

Zvuk lze ztišit například, potřebujete-li odpovědět na telefonní hovor. V okně obrazovky se zobrazí **"MUTE"**.

Pro ukončení funkce MUTE, stiskněte znovu tlačítko **MUTE** **🔇** nebo nastavte úroveň hlasitosti stisknutím tlačítka **VOL(+/-)**.

Spořič obrazovky

Spořič obrazovky se aktivuje, když necháte zařízení v režimu Zastaveno na pět minut.

Výběr systému - Volitelné

Musíte zvolit vhodný režim systému vašeho televizoru. Pokud se v okně displeje zobrazí „NO DISC“ (Žadný disk), stiskněte a přidrže **||** na dele než pět sekund, pote můžete vybrat souborový system. (AUTO/ PAL/ NTSC)

Zobrazení informace o souboru (ID3 TAG)

Informace ID3 TAG ze souborů MP3 lze zobrazit jen v případě disků, opakovaným stiskem **DISPLAY**.

Nastavení času

1. Zapněte jednotku.
2. Stiskněte a podržte tlačítko **CLOCK** po dobu nejméně 2 vteřin.
3. Zvolte časovou funkci stisknutím **◀◀/▶▶** na dálkovém ovladači nebo **◀◀ / ▶▶** na přístroji.
- AM 12:00 (pro 12hodinový režim) nebo 0:00 (pro 24hodinový režim)
4. Stisknutím tlačítka **SET/RDS** potvrďte dané nastavení.
5. Zvolte hodinu stisknutím **◀◀/▶▶** na dálkovém ovladači nebo **◀◀ / ▶▶** na přístroji.
6. Stiskněte tlačítko **SET/RDS**.
7. Zvolte minutu stisknutím **◀◀/▶▶** na dálkovém ovladači nebo **◀◀ / ▶▶** na přístroji.
8. Stiskněte tlačítko **SET/RDS**.

Použití přehrávače jako budíku

1. Zapněte jednotku.
2. Stiskněte tlačítko **TIMER**. Všechny funkce začnou blikat.
3. Je-li zobrazena funkce, kterou si přejete být probuzeni, stiskněte tlačítko **SET/RDS**.
4. Zobrazí se "ON TIME". To je požadovaný čas aby se přístroj zapnul. Hodiny a minuty se nastaví mačkáním **◀◀/▶▶** na dálkovém ovladači nebo **◀◀ / ▶▶** na přístroji a uloží se do paměti stisknutím **SET/RDS**.
5. Zobrazí se „ON TIME“ (čas zapnutí). Toto je čas, kdy se má jednotka zapnout.
6. Hodiny a minuty se nastaví mačkáním **◀◀/▶▶** na dálkovém ovladači nebo **◀◀ / ▶▶** na přístroji a uloží se do paměti stisknutím **SET/RDS**.
7. Hlasitost se nastaví mačkáním **◀◀/▶▶** na dálkovém ovladači nebo **◀◀ / ▶▶** na přístroji a uloží se do paměti stisknutím **SET/RDS**.
8. Buzení můžete zapnout nebo vypnout stisknutím **TIMER**.
 - Zapnuto : Buzení je zapnuto a můžete si to ověřit.
 - Vypnuto : Buzení je vypnuto a můžete si to ověřit návestím "TIMEROFF" na obrazovce.

! Poznámka

- Po nastavení funkce hodin můžete nastavit funkci alarmu.
- Nastavení času lze zkontrolovat stisknutím tlačítka **CLOCK** i tehdy, je-li přehrávač vypnutý.
- Nastavené buzení můžete ověřit stisknutím **TIMER** dokonce i když je přehrávač vypnutý,
- Pokud zvolíte jako zdroj zvuku alarmu režim DVD/CD v případě, že je disk DVD/DivX CD v nosiči disku, přepne se automaticky zdroj zvuku alarmu na režim TUNER.
- Pokud zvolíte jako zdroj zvuku alarmu režim USB s USB podporujícím více zařízení, přepne se automaticky zdroj zvuku alarmu na režim TUNER.

Nastavení časovače

Stiskněte jednou nebo vícekrát **SLEEP** a vyberte dobu od 10 do 180 minut, po kterých se přehrávač vypne.

Pro zrušení funkce spánek, stiskněte opakovaně tlačítko **SLEEP** dokud se neobjeví "SLEEP 10", poté ještě jednou stiskněte tlačítko **SLEEP** dokud se nezobrazí "SLEEP 10".

! Poznámka

- Můžete zkontrolovat zbývající čas před tím, než se jednotka vypne.
- Stiskněte tlačítko **SLEEP**. Na displeji se zobrazí zbývající čas do vypnutí přístroje.
- Funkce spánku bude pracovat až po stmívání.

4

Ovládání

Stmívač

Stiskněte **SLEEP** jednou. Zobrazovací okno se ztmaví o polovinu. Chcete-li to zrušit, stiskněte **SLEEP** opakovaně dokud se stmívání nevypne.

Ovládání rádia

Poslech rádia

1. Opakovaně mačkejte **FUNCTION** na dálkovém ovladači nebo **F** na přístroji dokud se na obrazovce neobjeví FM. Je nalazena posledně přijímaná stanice.
2. Stiskněte a držte **TUNING (-/+)** na dálkovém ovladači nebo **TUN. (-/+)** na jednotce asi tak na 2 vteřiny než se začne měnit označení frekvence, pak uvolněte. Vyhledávání skončí, jakmile se jednotka naladí na nějakou stanici.

Nebo

Stiskněte **TUNING (-/+)** na dálkovém ovladači nebo **TUN. (-/+)** opakovaně na jednotce.

3. Hlasitost lze změnit opakovaným stisknutím tlačítka **VOL +/-**.

Přednastavení rádiových stanic

Můžete přednastavit 50 stanic pro FM.

Než zahájíte ladění stanic, ujistěte se, že je hlasitost nastavena na nízkou úroveň.

1. Opakovaně mačkejte **FUNCTION** na dálkovém ovladači nebo **F** na přístroji dokud se na obrazovce neobjeví FM.
2. Vyberte požadovanou frekvenci stisknutím **TUNING (-/+)** na dálkovém ovladači nebo **TUN. (-/+)** na jednotce.
3. Stiskněte **PROG./MEMO.** a přednastavte počet, který se zobrazí v okně displeje.
4. Stiskněte **PRESET (▲/▼)** pro volbu předvoleného počtu čísel, které si přejete.
5. Stiskněte **PROG./MEMO.** Stanice je uložena.
6. Opakujte kroky 2 až 5 pro uložení dalších stanic.
7. Pro poslech dané stanice stiskněte **PRESET (▲/▼)**.

Vymazání všech uložených stanic

1. Stiskněte a držte **PROG./MEMO.** po dobu dvou sekund. Na displeji DVD přehrávače se rozsvítí "CLEAR".
2. Stiskněte **PROG./MEMO.** a vymažete všechny uložené rozhlasové stanice.

Zlepšení nekvalitního FM příjmu

Na dálkovém ovládacím stisknete ► **MONO/STEREO**. Toto má za následek změnu volby kanálů ze sterea na mono a obvykle zlepšení příjmu.

Prohlížení informací o radiostanici

FM tuner je vybavený systémem RDS (Radio Data System) (Systém údajů o stanici), který zobrazuje informace o aktuální rozhlasové stanici. Stiskněte opakovaně **SET/RDS** pro zobrazení všech možností typů informací.

PS (Název stanice)	Název stanice se zobrazí na displeji.
PTY (Rozpoznání typu programu)	Název typu programu (např. Jazz nebo Zprávy) se zobrazí na displeji.
RT (Radiotext)	Textová zpráva obsahující speciální informace z vysílání stanice. Text může běžet po displeji.
CT (Čas řízený stanicí)	Zobrazuje datum a čas, který vysílá a řídí radiostanice.

Můžete vyhledat rádio stanice podle typu programu stisknutím tlačítka **SET/RDS**. Displej zobrazí poslední používané PTY. Stiskněte jednou nebo vícekrát tlačítko **PTY** pro zvolení Vámi preferovaného typu programu. Stiskněte **TUNING** (-/+) na dálkovém ovládacím nebo **TUN.** (-/+) na jednotce. Tuner začne vyhledávat automaticky. Hledání se zastaví, když je stanice nalezena.

Nastavení zvuku

Nastavení režimu surround

Systém má číselné údaje přednastavené na okolní zvukové pole. Můžete zvolit požadovaný mód zvuku prostřednictvím **SOUND EFFECT**.

Zobrazené položky ekvalizéru se mohou lišit v závislosti na zvukových zdrojích a efektech.

NA DISPLEJI	Popis
AUTO EQ	Nastaví ekvalizér do režimu, který je nejpodobnější žánru uvedenému v ID3 tagu hudebního souboru MP3.
ROCK POP CLASSIC	Tento program propůjčuje zvuku entuziastickou atmosféru, která vám dává pocit, že jste na skutečném rockovém, popovém nebo klasickém koncertě.
BASS BLAST	V průběhu přehrávání zesiluje efekty výšek, basů a efekt surround soundu.
BYPASS	Můžete si vychutnávat zvuk bez efektů ekvalizéru.

! Poznámka

Po změně vstupu může být nutné provést reset prostorového zvuku, někdy je toto nutné provést i po změně zvukové stopy.

Dodatečné ovládání

Poslech hudby z přenosného zařízení

Tento přístroj může přehrávat hudbu z mnoha typů přenosných přehrazačů nebo vnějších zařízení. (Viz strana 15)

1. Připojte přenosné zařízení ke konektoru **PORT.IN** na jednotce.
2. Stiskem tlačítka (🔊).
3. Stisknutím tlačítka **F** na přístroji nebo tlačítka **FUNCTION** na dálkovém ovladači zvolte funkci **PORTABLE**.
4. Zapněte externí zařízení a spusťte přehrávání.

Nahrávání na USB

Můžete nahrávat různé zdroje zvuku do USB portu.

1. Připojte USB k jednotce.
2. Stisknutím tlačítka **F** na přístroji nebo tlačítka **FUNCTION** na dálkovém ovladači zvolte jednu z funkcí.

Zápis jedné stopy - Můžete nahrávat na USB po přehrávání Vámi požadovaného souboru.

Zápis všech stop - Můžete nahrávat na USB po zastavení.

Zápis seznamu programu - Po přechodu na naprogramovaný seznam jej můžete nahrát na USB. (Pouze AUDIO CD)

3. Začněte nahrávání stisknutím tlačítka **REC** na dálkovém ovladači.
4. Nahrávání se ukončí stisknutím **■** na dálkovém ovladači nebo **□** na přístroji.

! Poznámka

- Můžete zkontrolovat na obrazovce procentní rychlost zápisu USB v průběhu nahrávání. (MP3/WMA CD/AUDIO CD)
- V průběhu zápisu MP3/WMA není žádný zvuk.
- Při zastavení zápisu v průběhu přehrávání byl soubor do této doby nahrán a uložen. (Pouze AUDIO CD)
- V průběhu nahrávání na USB neodpojujte zařízení USB ani nevypínejte jednotku. V opačném případě může dojít k vytvoření neúplného souboru, který nebude možné odstranit na počítači.
- Pokud zápis na USB nepracuje, zobrazí se na obrazovce zprávy jako "NO USB" (Žádné USB), "ERROR" (Chyba), "USB FULL" (USB je plné) nebo "NO REC" (Žádný zápis)
- Přístroj pro čtečku paměťových karet nebo externí HDD nemůže být použit pro zápis na USB.
- Pokud nahráváte po dlouhou dobu (okolo 2 hodin), soubor je nahráván rychlostí.
- Pokud je vložen disk CD-G, nelze přehrávat z USB.
- Nelze nahrát více než 999 souborů.
- Číslo souboru se ukládá automaticky.
- Bude uloženo následovně.

AUDIO CD	MP3/ WMA	Další zdroje*
■ CD_REC ├── TRK-001 ├── TRK-002 ├── ⋮	■ FILE_REC ├── 001_ABC(File name) ├── 002_DEF(File name) ├── ⋮	■ EXT_REC ├── AUD-001 ├── AUD-002 ├── ⋮

*: TUNER, PORTABLE a podobně.

Neoprávněné pořízování kopií chráněných materiálů, například počítačových programů, souborů, vysílání a zvukových nahrávek, může znamenat porušení autorských práv a může také být trestným činem. Tento přístroj nesmí být k těmto účelům využíván.

**Budte zodpovědní
Respektujte autorská práva**

Odstraňování problémů

PROBLÉM	ODSTRANĚNÍ
Bez napájení	Zapojte napájecí kabel do elektrické zásuvky ve zdi.
Žádný obraz	<ul style="list-style-type: none"> • Na televizním přijímači vyberte vhodný režim vstupu videa, takže obraz z přehrávače DVD se zobrazí na televizní obrazovce. • Připojte video kabely až na doraz do konektorů přístroje a TV.
Žádný zvuk nebo slabý zvuk	<ul style="list-style-type: none"> • Vyberte správný režim vstupu, aby se začal přehrávat zvuk. • Audio kabely připojte řádně na přípojovací koncovky. • Poškozené audio kabely nahraďte novými.
DVD/ CD se nepřehrává	<ul style="list-style-type: none"> • Vložte disk, který lze přehrát. (zkontrolujte typ disku, barevný systém a kód země). • Vložte disk. • Disk vložte označenou nebo potišťenou stranou směrem nahoru. • Zadejte heslo nebo změňte stupeň hodnocení disku.
Rušivý zvuk při přehrávání disku DVD nebo CD	<ul style="list-style-type: none"> • Očistěte povrch disku pomocí měkké látky. • Přesuňte přístroj a další komponenty dále od TV.
Nelze správně naladit rozhlasové stanice	<ul style="list-style-type: none"> • Zkontrolujte připojení antény a je-li to třeba, změňte její polohu. • Naladte rozhlasovou stanici manuálně. • Naladte a uložte rozhlasové stanice viz strana 28.
Dálkové ovládání nepracuje správně.	<ul style="list-style-type: none"> • Dálkový ovladač není namířen na čidlo dálkového ovládání na přístroji. Namířte dálkový ovladač na čidlo dálkového ovládání na přístroji. • Dálkové ovládání je příliš daleko od jednotky. Použijte dálkové ovládání v rozmezí 23 stop (7 m). • Mezi dálkovým ovladačem a přehrávačem DVD je překážka. Odstraňte překážku. • Baterie v dálkovém ovládání jsou vybité. Vyměňte baterie za nové.

Specifikace

Obecně	
Zdroj napájení	Viz štítek na přístroji.
Spotřeba energie	Viz štítek na přístroji.
Rozměry	2,3 kg
Vnější rozměry (Š x V x H)	230 x 125 x 243 mm
Provozní podmínky Teplota	5 °C - 35 °C (41 °F - 95 °F)
Pracovní vlhkost	5 % - 85 %

Tuner	
FM rozsah ladění	87,5 – 108,0 MHz nebo 87,50 – 108,00 MHz

Zesilovač	
Výstupní výkon	30 W + 30 W
T.H.D	10 %

Vstupy/Výstupy	
VIDEO OUT	1,0 V (p-p), 75 Ω, negativní sync., RCA konektor x 1
COMPONENT VIDEO OUT	(Y) 1,0 V (p-p), 75 Ω, negativní sync., RCA konektor x 1, (Pb)/(Pr) 0,7 V (p-p), 75 Ω, RCA konektor x 2

DVD/CD	
Frekvenční přenos	40 Hz - 20 kHz
Odstup signál šum	70 dB
Dynamický rozsah	55 dB

USB	
Verze USB	USB 2,0 nebo USB 1,1
Napájení sběrnice	DC 5 V $\overline{\text{---}}$ 500 mA iPod/iPhone DC 5 V $\overline{\text{---}}$ 1 A

Reproduktory	
Typ	2 Způsoby 2 reproduktory
Impedance	6 Ω
Jmenovitý vstupní výkon	30 W
Max. vstupní výkon	60 W
Čisté rozměry (Š x V x H)	150 x 250 x 170 mm
Čistá hmotnost (1EA)	1,74 kg

- Design a specifikace podléhají změně bez předcházejícího upozornění.

Údržba

Zacházení s jednotkou

Při přepravě jednotky

Uchovejte prosím originální přerpavní krabici a obalový materiál. Pokud potřebujete přepravit jednotku pro maximální ochranu opět zabalte jednotku tak, jak byla originálně zabalena ve výrobě.

Uchovávejte vnější povrchy čisté

Nepoužívejte prchavých kapalin jako je insekticidní sprej u jednotky.

Otírání pod silným tlakem může poškodit povrch.

Nenechávejte gumové nebo plastové výrobky v blízkosti jednotky po dlouhou dobu.

Čištění jednotky

Pro čištění přehrávače použijte měkký, suchý hadřík. Pokud jsou povrchy silně znečištěné, použijte měkký hadřík jemně namočený v jemném čisticím roztoku. Nepoužívejte silných rozpouštědel jako je alkohol, benzen nebo ředidel, protože ty mohou poškodit povrch jednotky.

Údržba jednotky

Jednotka je hi-tech, přesné zařízení. Pokud optické snímáčí čočky a části hnacího kotouče jsou znečištěné nebo poškrábané, kvalita obrazu může být zhoršena. Pro bližší informace se prosím obraťte na nejbližší autorizované servisní středisko.

Poznámky k disku

Zacházení s disky

Nedotýkejte se přehrávatelné strany disku.

Uložení disků

Po přehrávání uložte disk zpět do obalu. Nevystavujte disk přímému slunečnímu záření nebo zdrojům tepla a nikdy jej nenechávejte v zaparkovaném autě vystaveném přímému slunečnímu záření.

Čištění disků

Nepoužívejte silných rozpouštědel jako je alkohol, benzen, ředidlo, komerčně dostupné čističe nebo antistatický sprej určený na starší vinylové desky.

Obchodní známky a licence



Dolby, Pro Logic a symbol dvojitého D jsou registrované obchodní známky Dolby Laboratories.



"DVD Logo" je obchodní známkou společnosti DVD Format/Logo Licensing Corporation.



DivX®, DivX Certified® a přidružená loga jsou obchodními známkami společnosti Rovi Corporation nebo jejích dceřiných společností a jsou používány na základě licence.

Autorská práva

Je zákonem zakázáno kopírovat, vysílat a šířit použitím kabelu a veřejně přehrávat nebo půjčovat materiály chráněné autorským právem bez povolení. Tento výrobek má funkci ochrany proti kopírování, která byla vyvinuta společností Macrovision. Na některých discích jsou zaznamenány signály ochrany proti kopírování. Při nahrávání nebo přehrávání filmů z takovýchto disků bude slyšet šum. Tento výrobek podléhá technologii ochrany autorských práv, která je chráněna patenty USA a dalšími právy duševního vlastnictví. Použití této technologie ochrany autorských práv musí být autorizováno společností Macrovision Corporation a je určeno pouze pro domácí a jiné omezené sledování, pokud není jinak autorizováno společností Macrovision corporation. Zpětné inženýrství nebo demontáž jsou zakázány.

SPOTŘEBITELÉ BY MĚLI VZÍT NA VĚDOMÍ, ŽE NE VŠECHNY TELEVIZNÍ PŘIJÍMAČE S VYSOKÝM ROZLIŠENÍM JSOU PLNĚ KOMPATIBILNÍ S TÍMTO VÝROBKEM A MOHOU ZPŮSOBIT NEŽÁDOUCÍ JEVI V OBRAZE. V PŘÍPADĚ PROBLÉMŮ S PROGRESIVNÍM OBRAZEM S 525 NEBO 625 ŘÁDKY, DOPORUČUJEME UŽIVATELI PŘENASTAVIT ROZLIŠENÍ NA „STANDARDNÍ ROZLIŠENÍ“. V PŘÍPADĚ, ŽE MÁTE NĚJAKÉ DALŠÍ OTÁZKY VZTAHUJÍCÍ SE KE KOMPATIBILITĚ TV ZAŘÍZENÍ S TÍMTO MODELEM (525p A 625p) JEDNOTKY, PROSÍME KONTAKTUJTE NAŠE CENTRUM ZÁKAZNICKÝCH SLUŽEB.

Seznam kódu jazyků

Tento seznam použijte k vložení požadovaného jazyka pro následující výchozí nastavení : Zvuk disku, Titulky disku, Menu disku.

Jazyk	Kód	Jazyk	Kód	Jazyk	Kód	Jazyk	Kód
Afarština	6565	Francouzština	7082	Litevština	7684	Sindhština	8368
Afrikánština	6570	Fríština	7089	Makedonština	7775	Sinhálština	8373
Albánština	8381	Galicijština	7176	Malgaština	7771	Slovenština	8375
Amharština	6577	Gruzínština	7565	Malajština	7783	Slovinština	8376
Arabština	6582	Němčina	6869	Malajálámština	7776	Španělština	6983
Arménština	7289	Řečtina	6976	Maorština	7773	Súdánština	8385
Ásámština	6583	Grónština	7576	Maráthí	7782	Svahilština	8387
Ajmarština	6588	Guaraní	7178	Moldavština	7779	Švédština	8386
Azerbajdžánština	6590	Gudžaráť	7185	Mongolština	7778	Tagalog	8476
Baškirština	6665	Hauština	7265	Naurština	7865	Tádžičtina	8471
Baskičtina	6985	Hebrejština	7387	Nepálština	7869	Tamilština	8465
Bengálština, bangladéština	6678	Hindština	7273	Norština	7879	Telugština	8469
Bhútánština	6890	Maďarština	7285	Urijština	7982	Thajština	8472
Bihárština	6672	Islandština	7383	Panžábština	8065	Tonžština	8479
Bretonština	6682	Indonéština	7378	Paštština, paštunština	8083	Turečtina	8482
Bulharština	6671	Interlingua	7365	Perština	7065	Turkmenština	8475
Barmština	7789	Irština	7165	Polština	8076	Twišťina	8487
Běloruština	6669	Italština	7384	Portugalština	8084	Ukrajínština	8575
Čínština	9072	Japonština	7465	Kečujština	8185	Urdština	8582
Chorvatština	7282	Kannadština	7578	Rétorománština	8277	Uzbečtina	8590
Čeština	6783	Kašmírština	7583	Rumunština	8279	Vietnamština	8673
Dánština	6865	Kazaština	7575	Ruština	8285	Volapük	8679
Holandština	7876	Kyrgyzština	7589	Samojština	8377	Velština	6789
Angličtina	6978	Korejština	7579	Sanskrt	8365	Volofština	8779
Esperanto	6979	Kurdština	7585	Skotská gaelština	7168	Xhoština	8872
Estonština	6984	Laoština	7679	Srbština	8382	Jidiš	7473
Faerština	7079	Latina	7665	Srbochorvatština	8372	Jorubština	8979
Fidžijština	7074	Lotyšština	7686	Šonština	8378	Zulština	9085
Finština	7073	Lingala	7678				

Seznam kódu oblasti

Z tohoto seznamu vyberte kód země.

Země	Kód	Země	Kód	Země	Kód	Země	Kód
Afgánistán	AF	Fidži	FJ	Monako	MC	Singapur	SG
Argentina	AR	Finsko	FI	Mongolsko	MN	Slovenská republika	SK
Austrálie	AU	Francie	FR	Maroko	MA	Slovinsko	SI
Rakousko	AT	Německo	DE	Nepál	NP	Jižní Afrika	ZA
Belgie	BE	Velká Británie	GB	Nizozemí	NL	Jižní Korea	KR
Bhútán	BT	Řecko	GR	Nizozemské Antily	AN	Španělsko	ES
Bolívie	BO	Grónsko	GL	Nový Zéland	NZ	Srí Lanka	LK
Brazílie	BR	Hongkong	HK	Nigérie	NG	Švédsko	SE
Kambodža	KH	Maďarsko	HU	Norsko	NO	Švýcarsko	CH
Kanada	CA	Indie	IN	Omán	OM	Tchajwan	TW
Chile	CL	Indonésie	ID	Pákistán	PK	Thajsko	TH
Čína	CN	Izrael	IL	Panama	PA	Turecko	TR
Kolumbie	CO	Itálie	IT	Paraguay	PY	Uganda	UG
Kongo	CG	Jamajka	JM	Filipíny	PH	Ukrajina	UA
Kostarika	CR	Japonsko	JP	Polsko	PL	Spojené státy	US
Chorvatsko	HR	Keňa	KE	Portugalsko	PT	Uruguay	UY
Česká republika	CZ	Kuvajt	KW	Rumunsko	RO	Uzbekistán	UZ
Dánsko	DK	Libye	LY	Ruská federace	RU	Vietnam	VN
Ekvádor	EC	Lucembursko	LU	Saudská Arábie	SA	Zimbabwe	ZW
Egypt	EG	Malajsie	MY	Senegal	SN		
El Salvador	SV	Maledivy	MV				
Etiopie	ET	Mexiko	MX				

