

NÁVOD PRO UŽIVATELE STYLOVÁ HUDBA DOKOVACÍ REPRODUKTOR

Před použitím vaší sady si prosím nejdříve pozorně přečtete tento návod a uschovejte jej k pozdějšímu nahlédnutí.

ND8520



MFL67565004

<http://www.lg.com>

Bezpečnostní informace

1
Začínáme

VÝSTRAHA
RIZIKO ÚRAZU ELEKTRICKÝM
PROUDEM. NEOTEVÍRAT



VÝSTRAHA: NEODNÍMEJTE KRYT (ANI ZADNÍ PANEĽ), SNÍŽÍTE TAK RIZIKO ÚRAZU ELEKTRICKÝM PROUDEM. UVNITŘ NEJSOU ŽÁDNÉ PRVKY, KTERÉ MŮŽE OPRAVIT UŽIVATEL. OPRAVY SVĚŘTE KVALIFIKOVANÝM SERVISNÍM PRACOVNÍKŮM.



Symbol blesku uvnitř rovnostranného trojúhelníku upozorňuje uživatele na přítomnost nebezpečného napětí bez izolace ve vnitřním prostoru výrobku, které může být natolik vysoké, že představuje riziko úrazu osob elektrickým proudem.



Symbol vykřičníku uvnitř rovnostranného trojúhelníku upozorňuje uživatele na přítomnost důležitých provozních a servisních pokynů v dokumentaci dodávané s přístrojem.

VAROVÁNÍ: NEVYSTAVUJTE TENTO VÝROBEK DEŠTI ANI VLHKOSTI, ZAMEŽÍTE TAK POŽÁRU A NEBEZPEČÍ ÚRAZU ELEKTRICKÝM PROUDEM.

VAROVÁNÍ: Neinstalujte toto zařízení do stísněného prostoru, jakým je např. knihovna nebo podobná místa.

VÝSTRAHA ohledně síťového kabelu

Pro většinu spotřebičů se doporučuje, aby byly zapojeny do vyhrazeného zásuvkového obvodu.

To znamená do obvodu, který napájí jen tento spotřebič a nemá žádné další výstupy a větve. Pro jistotu si přečtěte specifikace v této uživatelské příručce. Nepřetěžujte nástěnné zásuvky.

Přetížené zásuvky, uvolněné či poškozené zásuvky, prodlužovací kabely, roztržené síťové kabely nebo poškozená či popraskaná izolace vodičů jsou nebezpečné. Kterákoli z těchto skutečností může vést k požáru nebo úrazu elektrickým proudem. Pravidelně kontrolujte síťový kabel vašeho spotřebiče a pokud jeho vzhled vykazuje poškození či zhoršení kvality, odpojte jej, přestaňte váš přístroj užívat a zajistěte v autorizovaném servisním středisku náhradu kabelu přesně určeným dílem na výměnu. Chraňte síťový kabel před fyzickým nebo mechanickým poškozením, jako je zkroucení, zauzlení, přiskřípnutí, přivření do dveří nebo pošlapání. Věnujte zvláštní pozornost zástrčkám, zásuvkám ve zdi a místu, kde kabel vychází ze spotřebiče. Pro odpojení od elektrické sítě vytáhněte zástrčku síťového kabelu. Při instalaci výrobku se ujistěte, že je zástrčka snadno dostupná.

Toto zařízení je vybaveno přenosnou baterií nebo akumulátorem.

Jak bezpečně vyjmout baterii nebo bateriový modul ze zařízení:

Vyjměte starou baterii nebo blok baterií provedením kroků vložení v opačném pořadí. Abyste zamezili kontaminaci prostředí, jež může ohrozit zdraví lidí a zvířat, odložte starou baterii do příslušného kontejneru na určených sběrných místech. Baterie nebo akumulátor nelikvidujte s ostatním odpadem. Doporučujeme využít k likvidaci baterie nebo akumulátoru zdarma provozované místní systémy recyklace. Baterie chraňte před nadměrným horkem, například slunečním svitem, ohněm apod.

VÝSTRAHA: Přístroj nesmí být vystaven vodě (kapající nebo odstříkující) a nesmějí na něm být umístěny předměty naplněné tekutinami, jako např. vázy.

Likvidace starého spotřebiče



1. Jestliže je na výrobku symbol přeškrtnuté popelnice, znamená to, že výrobek podléhá Evropské směrnici 2002/96/ES.
2. Všechny elektrické a elektronické výrobky musí být likvidovány odděleně od komunálního odpadu, prostřednictvím společností, které určila vláda nebo místní úřady pro likvidaci takového odpadu.
3. Správný postup při likvidaci starých spotřebičů pomůže zabránit potenciálním negativním dopadům na životní prostředí a zdraví člověka.
4. Pro více informací ohledně likvidace starého spotřebiče kontaktujte městský úřad, poskytovatele služeb zabývajících se likvidací odpadu, nebo obchod, kde jste produkt zakoupili.

Likvidace odpadních baterií/akumulátorů



1. Je-li k bateriím/akumulátorům vašeho výrobku připojen tento symbol přeškrtnuté popelnice, znamená to, že se na něj vztahuje evropská směrnice 2006/06/ES.
2. Tento symbol může být kombinován s chemickou značkou rtuti (Hg), kadmia (Cd) nebo olova (Pb), pokud baterie obsahuje více než 0,0005 % rtuti, 0,002 % kadmia nebo 0,004 % olova.
3. Všechny baterie/akumulátory je nutno likvidovat odděleně od běžného domovního odpadu, využijte k tomu určená sběrná místa dle pokynů vládních nebo místních úřadů.
4. Správný způsob likvidace vašich starých baterií/akumulátorů pomůže zamezit možným negativním dopadům na životní prostředí a zdraví.
5. Bližší informace o likvidaci vašich starých baterií/akumulátorů získáte u místní samosprávy, ve sběrném zařízení nebo v obchodě, ve kterém jste výrobek zakoupili.

CE 09840!

Oznámení pro bezdrátové výrobky Evropského Společenství

Společnost LG Electronics tímto prohlašuje, že tento výrobek (tyto výrobky) je/jsou v souladu se základními požadavky a dalšími příslušnými ustanoveními Směrnice 1999/5/ES, 2004/108/ES, 2006/95/ES a 2009/125/ES.

Obraťte se prosím na následující adresu pro získání kopie DoC (Declaration of Conformity - Prohlášení o shodě).

European Standards Centre:

Krijgsman 1, 1186 DM Amstelveen, The Netherlands

- Vezměte prosím na vědomí, že toto NENÍ kontaktní místo zákaznického servisu. Více informací o zákaznickém servisu naleznete v záruční kartě nebo u prodejce, u kterého jste produkt zakoupili.

Pouze pro vnitřní použití.

RF Prohlášení o vystavení ozáření

Toto zařízení by mělo být instalováno a provozováno s minimální vzdáleností 20cm mezi zářičem a vaším tělem.

1

Začínáme

Obsah

1 Začínáme

- 2 Bezpečnostní informace
- 5 Hlavní vlastnosti
 - 5 – Vyrobeno pro iPod/iPhone/iPad
 - 5 – AirPlay®
 - 5 – Přenosný vstup
 - 5 – Přehrávání USB
 - 5 – Budík
 - 5 – Rádio(FM)
 - 5 – Synchronizace času
 - 5 – Bluetooth dálkový ovládač LG
- 5 Příslušenství
 - 5 Úvod
 - 5 – Symboly použité v tomto návodu
- 6 Požadavky na přehrávatelné soubory
 - 6 – Požadavky na hudební soubory MP3/WMA
 - 6 – Kompatibilní USB zařízení
 - 6 – Požadované parametry USB zařízení
- 7 Dálkové ovládání
- 8 Přední panel
- 8 Zadní panel
- 9 Horní panel
- 9 Jak připevnit feritové jádro
- 10 Ovládací panel
- 11 Nastavení hodin
 - 11 – Automatické nastavení hodin
 - 11 – Ruční nastavení hodin

2 Obsluha

- 12 Základní činnosti
 - 12 – Činnosti s iPod/iPhone/iPad
 - 12 – Kompatibilní iPod/iPhone/iPad
 - 13 – Používání funkce AirPlay
- 23 – Provoz USB
- 24 – Poslech hudby z vašeho externího přístroje
- 25 Provoz rádia
 - 25 – Připojení antény
 - 25 – Poslech rádia
 - 25 – Předvolba rádiových stanic
 - 25 – Vymazání všech uložených stanic
 - 25 – Zlepšení nekvalitního FM příjmu
- 26 Používání bezdrátové technologie Bluetooth
 - 26 – Poslech hudby z Bluetooth zařízení
 - 27 – Použití Bluetooth aplikací
- 29 Další funkce
 - 29 – Použití vaší jednotky jako budíku
 - 29 – Aktivujte a deaktivujte časovač budíku
 - 29 – Ukončení zvonění budíku
 - 29 – Zdřimnutí
 - 29 – Návrat k přehrávání
 - 30 – Opakované nebo náhodné přehrávání (pouze pro USB)
 - 30 – Stmívač
 - 30 – Nastavení časovače pro spánek
 - 30 – Nastavení režimu zvuku
 - 30 – Dočasné vypnutí zvukového výstupu

3 Odstraňování závad

- 31 Odstraňování závad

4 Příloha

- 32 Obchodní známky a licence
- 32 Manipulace s jednotkou
- 33 Specifikace

Hlavní vlastnosti

Vyrobeno pro iPod/iPhone/iPad

Potěšení hudbou z přístroje iPod/iPhone/iPad s jednoduchým připojením.

AirPlay®

Přenosný vstup

Poslech hudby z vašeho přenosného přístroje.

Přehrávání USB

Vychutnání hudby z USB pomocí jednoduchého připojení.

Budík

Nastavení budíku na požadovaný čas.

Rádio(FM)

Poslech rádia.

Synchronizace času

Hodiny jednotky se nastavují automaticky připojením přístroje iPod/iPhone/iPad nebo aktivací Bluetooth připojení prostřednictvím aplikace "LG Bluetooth Remote".

Bluetooth dálkový ovládač LG

Tuto jednotku můžete ovládat pomocí vašeho přístroje iPod touch/ iPhone/iPad či telefonu Android přes Bluetooth. Tato jednotka a váš přístroj musí být pro Bluetooth spárovány. Navštivte stránky "Apple App Store" nebo "Google Android Market (Google Play Store)" nebo použijte QR kód zobrazený níže, chcete-li hledat aplikaci "LG Bluetooth Remote". Pro podrobné informace se podívejte na stránky 27-28.



(Android OS)



(Apple iOS)

Příslušenství

Zkontrolujte prosím a identifikujte dodané příslušenství.

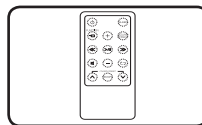

Dálkový ovladač (1)

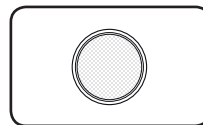

Baterie (1)

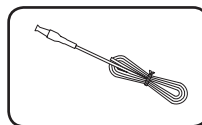

FM anténa (1)

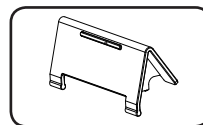

Stojánek pro iPad (1)

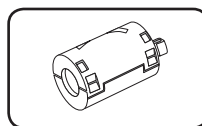

Feritové jádro (1)

1

Začínáme

Úvod

Symbole použité v tomto návodu

! Poznámka

Označuje speciální poznámky a provozní vlastnosti.

⚠ Výstraha

Označuje výstrahy pro prevenci možných poškození v důsledku nesprávného použití.

Požadavky na přehrávatelné soubory

Požadavky na hudební soubory MP3/WMA

Pro kompatibilitu souborů MP3/WMA s touto jednotkou platí následující omezení :

- Vzorkovací kmitočet : v rozsahu od 32 do 48 kHz (MP3), v rozsahu od 32 do 48 kHz (WMA)
- Rychlost přenosu: v rozsahu 32 až 320 kb/s (MP3), 40 až 192 kb/s (WMA)
- Maximální počet souborů : nejvýše 999
- Maximální počet složek : nejvýše 99
- Přípony souborů : „.mp3“/„.wma“

Kompatibilní USB zařízení

- MP3 přehrávač : MP3 přehrávač s paměti typu flash.
- Jednotka paměti USB flash :
Zařízení s podporou rozhraní USB 1.1.
- USB funkce této jednotky nepodporuje všechna USB zařízení.

Požadované parametry USB zařízení

- Zařízení vyžadující instalaci přídatného softwaru, když byla připojena k počítači, nejsou podporována.
- Zařízení USB neodpojujte během provozu.
- U zařízení USB s velkou kapacitou může vyhledávání trvat déle, než několik minut.
- Pro zamezení ztráty dat všechna data zálohujte.
- Zařízení USB nebude rozpoznáno, použijete-li USB prodlužovací kabel nebo rozbočovač USB.
- Systém souborů NTFS není podporován. (Je podporován pouze systém souborů FAT(16/32).)
- Tato jednotka není podporována, je-li celkový počet souborů 1000 či více.
- Externí pevné disky, čtečky paměťových karet, uzamykatelná paměťová zařízení, nebo zařízení USB s pevným diskem a mobilní telefony nejsou podporovány.
- USB port jednotky nelze připojit k PC. Jednotku nelze použít jako paměťové zařízení.
- Některá zařízení USB nemusí s tímto přístrojem fungovat.
- Tato jednotka může nabíjet iPod/iPhone připojením k USB portu ve stavu zapnuto.
- Tato jednotka nemůže nabíjet iPad připojením k USB portu ani ve stavu zapnuto.
- Připojíte-li váš chytrý telefon s pomocí USB portu, můžete jej nabíjet jen ve stavu zapnuto. (Některé chytré telefony nemusí být možné nabíjet.)

Dálkové ovládání

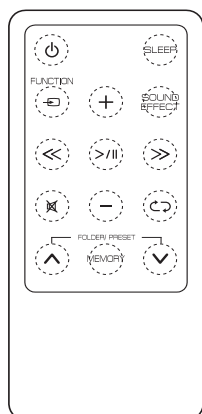

⏻ (POWER): Vypínač slouží k zapínání a vypínání jednotky.

🛌 (SLEEP): Nastavuje časovač budíku.

⏮ (FUNCTION): Toto tlačítko slouží k výběru požadované funkce a zdroje vstupního signálu.

+/- (VOLUME) Nastavuje hlasitost reproduktorů.

SOUND EFFECT: Zvolí zvukové efekty.

<</>> (Přeskočit/Vyhledat):

- Rychlé přeskokování dozadu nebo dopředu.
- Tato tlačítka slouží k vyhledávání požadovaného úseku v souboru.

>|| (Přehrávání/Pauza): Spustí nebo pozastaví přehrávání.

🔇 (MUTE): Toto tlačítko slouží ke ztlumení zvuku.

🔄 (REPEAT): Volba režimu přehrávání. (ONE/DIR/ALL/RAND(RANDOM)/OFF) (pouze pro USB)

FOLDER/PRESET ^/v:

- Volba složky nebo souboru, který chcete přehrát. (pouze pro USB)
- Zvolí předvolené číslo pro rozhlasovou stanici.

MEMORY:

- Uložení předvolených stanic.
- Mazání předvolených stanic.

⚠ Výstraha

Baterie použitá v tomto zařízení může představovat riziko chemických popálenin, pokud je chybně použita. Nedobýjejte, nerozebírejte, nepalte a nezahřívejte baterii nad 100 °C (212 °F). Nahrazujte baterii pouze dílem č. CR2025. Použití jiné baterie může představovat riziko požáru nebo exploze. Použité baterie likvidujte. Uchovávejte baterie mimo dosah dětí. Nerozebírejte ani nelikvidujte v ohni.

Instalace baterie

1. S pomocí mince otočte víčko schránky baterie proti směru hodinových ručiček. Pak víčko schránky baterie vyjměte.

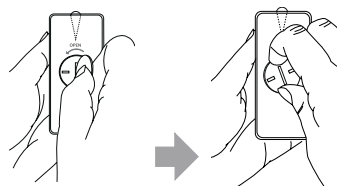

2. Vložte baterii znaménkem + směrujícím stejným směrem jako znaménko + na víčku schránky baterie.

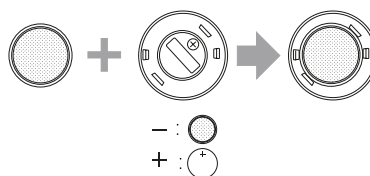

3. Vložte zpět víčko schránky baterie dálkového ovládání a otočením ve směru hodinových ručiček jej uzavřete.

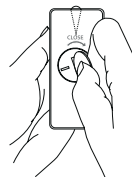

⚠ Výstraha

Neotvírejte schránku baterií prstem. Jinak si můžete zlomit nehet.

Přední panel

1

Začínáme

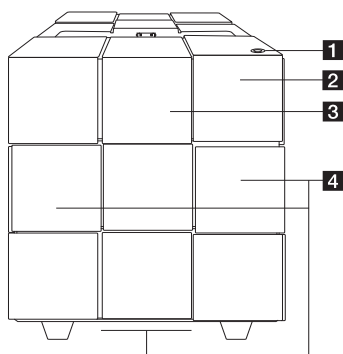

1

Vypínač slouží k zapínání a vypínání jednotky.

2 Senzor dálkového ovládání

3 Ovládací panel

4 Reprodukter

Tato jednotka má zabudovaný subwoofer v dolní části.

Zadní panel

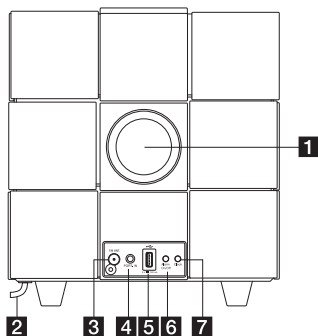

1 Reprodukterový zvukovod



Výstraha

Dbejte, aby se děti nedotýkali rukama, nebo nepokládali předměty na vedení reproduktorů.

2 Napájecí kabel

3 FM ANT.

4 PORT.IN (3.5 mm)

Poslech hudby z vašeho přenosného přístroje.

5 USB Port

Přehrává hudební soubory připojením USB zařízení.

6 Alarm On/Off

- Nastavuje časovač budíku.
- Vypíná budík.
- Zobrazuje nastavení budíku.

7 Clock

Nastavení hodin a kontrola času.

Horní panel

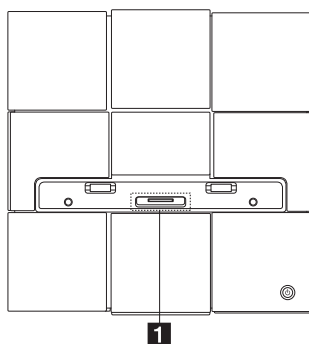

- 1 iPod/iPhone/iPad dok**
Připojuje iPod/iPhone/iPad.

Jak připevnit feritové jádro

Jádro (dodané s vámi zakoupeným modelem) musíte připevnit, abyste omezili či eliminovali elektrické rušení.

1. Stisknutím zarážky [a] feritové jádro otevřete.
2. Oviňte napájecí kabel jednou okolo železného jádra.
3. Zavřete feritové jádro, uslyšíte cvaknutí.

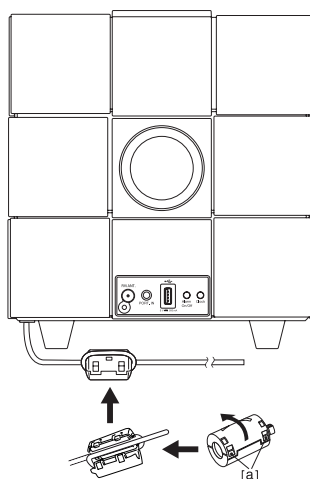

Ovládací panel

• Přepínání funkcí :

Klepněte na  nebo táhněte prstem doleva či doprava. Toto tlačítko slouží k výběru požadované funkce a zdroje vstupního signálu. (IPOD/BT(Bluetooth)/PORT/FM/USB/AIR)

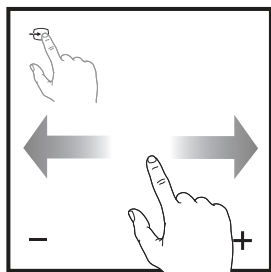

• Přehrávání/Pauza :

- Pro přehrávání či pauzu klepněte na střední pozici.
- Výběr.

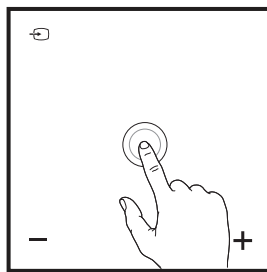

• Přeskočit/Vyhledat :

- Rychlé přeskokování dozadu nebo dopředu.
- Tato tlačítka slouží k vyhledávání požadovaného úseku v souboru.

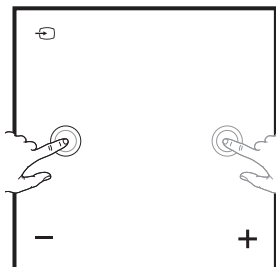

• -/+ (Volume) :

Nastavuje hlasitost reproduktorů.

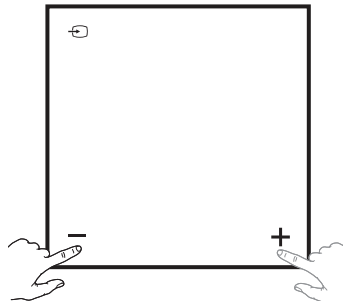

• Nahoru/Dolů :

- Volba složky nebo souboru, který chcete přehrát. (pouze pro USB)
- Zvolí předvolené číslo pro rozhlasovou stanici.

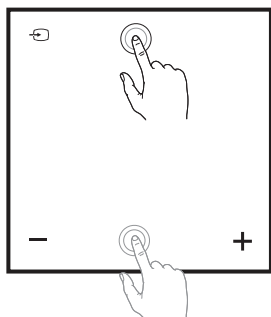

• :

- Připojuje tuto jednotku k síti Wi-Fi.
- Zobrazí se pouze v režimu „AIR“.

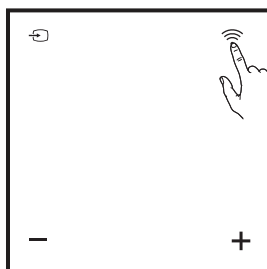

Nastavení hodin

! Poznámka

Při přerušení napájení nebo odpojení napájecího kabelu je nastavení hodin vymazáno.

Automatické nastavení hodin

! Poznámka

- Ujistěte se, že váš iPod/iPhone/iPad nebo váš přístroj Android má správně nastavené hodiny.
- V pohotovostním režimu se hodiny nebudou s vaším přístrojem iPod/iPhone/iPad nebo Android synchronizovat.
- Při automatické synchronizaci hodin má aplikace "LG Bluetooth Remote" přednost před dokovacím systémem.

Nastavení hodin synchronizaci vašeho přístroje iPod/iPhone/iPad

Řádně váš přístroj iPod/iPhone/iPad připojte. Pak se bude nastavení hodin na ovládacím panelu synchronizovat s vaším přístrojem iPod/iPhone/iPad.

! Poznámka

Synchronizovaný čas může být mírně odlišný od času vašeho přístroje iPod/iPhone/iPad.

Nastavení hodin pomocí aplikace "LG Bluetooth Remote"

Instalujte do svého přístroje iPod touch/iPhone/iPad nebo telefonu Android aplikaci "LG Bluetooth Remote". (Viz strana 27-28).

Aktivací Bluetooth připojení prostřednictvím aplikace "LG Bluetooth Remote" budou hodiny vaší jednotky automaticky synchronizovány s vaším přístrojem.

Ruční nastavení hodin

Je-li třeba, můžete nastavit hodiny ručně.

1. Stiskněte a podržte po dobu dvou sekund tlačítko **Clock** na zadním panelu.
 - Číslice na hodinách začnou blikat.
2. Stiskněte **<< / >>** pro volbu formátu hodin 12 či 24.
 - 12:00 (pro displej zobrazující PM) nebo 0:00 (pro displej zobrazující 24 hodin)
3. Stiskněte **>||**.
 - Číslice zobrazující hodiny začnou blikat.
4. Stiskněte **<< / >>** pro nastavení hodin.
5. Stiskněte **>||**.
 - Číslice zobrazující minuty začnou blikat.
6. Stiskněte **<< / >>** pro nastavení minut.
7. Stiskněte **>||**.

! Poznámka

Pokud chcete hodiny vynulovat, zopakujte kroky 1-7.

Základní činnosti

Činnosti s iPod/iPhone/iPad

S pomocí této jednotky si můžete užívat hudbu z vašeho přístroje iPod/iPhone/iPad. Podrobnosti o přístroji iPod/iPhone/iPad naleznete v příručce pro uživatele iPod/iPhone/iPad.

! Poznámka

- Před umístěním přístroje iPod/iPhone/iPad do dokovací stanice doporučujeme odstranit pouzdro přístroje iPod/iPhone/iPad.
- Nainstalujte dodaný stojánek pro iPad, abyste umístili iPad do stabilní polohy.

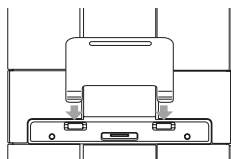

1. Řádně váš přístroj iPod/iPhone/iPad připojte. Když je jednotka připojena k napájení, váš iPod/iPhone/iPad se automaticky zapne a začne se dobíjet i v pohotovostním režimu.

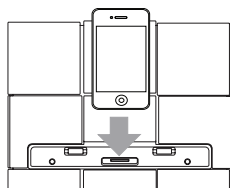

2. Stiskněte **FUNCTION** či **↔** pro výběr funkce IPOD.

Pro	Udělejte toto
Přehrávání	Stiskněte >/
Pauzu	Během přehrávání stiskněte >/
Přeskočení	Při přehrávání stiskněte << / >> pro posun k následujícímu souboru nebo pro návrat na začátek současného souboru. Během přehrávání stiskněte << dvakrát krátce pro krok zpět na předchozí soubor.

Pro	Udělejte toto
Hledání	Stiskněte a podržte << / >> během přehrávání a uvolněte jej v místě, od kterého chcete zahájit poslech.

Kompatibilní iPod/iPhone/iPad

Jednotka podporuje následující modely :

- iPod touch 1G, 2G, 3G, 4G
- iPod nano 2G, 3G, 4G, 5G, 6G
- iPhone 3G / iPhone 3GS
- iPhone 4 / iPhone 4S
- iPad / iPad 2

! Poznámka

- Chybové hlášení "ERROR" se objeví, když :
 - váš přístroj iPod/iPhone/iPad není řádně připojen.
 - tato jednotka rozpoznala váš iPod/iPhone/iPad jako neznámé zařízení.
 - váš iPod/iPhone/iPad má téměř vybitou baterii.
 - ➔ Baterii je nutné nabít.
 - ➔ Nabíjíte-li baterii, když je iPod/iPhone/iPad téměř vybitý, může nabíjení trvat déle.
- V důsledku závady přístroje iPod/iPhone/iPad nemusíte být schopni ovládat váš iPod/iPhone/iPad z této jednotky.
- V závislosti na verzi softwaru vašeho přístroje iPod/iPhone/iPad nemusí být možné ovládat váš iPod/iPhone/iPad z této jednotky. Doporučujeme instalaci nejnovější verze softwaru.
- Pokud v přístroji iPod touch/iPhone/iPad používáte aplikaci, telefonujete, nebo posíláte a přijímáte textovou zprávu SMS, atd., odpojte jej od doku této jednotky pro iPod touch/iPhone/iPad a pak jej užívejte.
- Máte-li problém s vaším přístrojem iPod/iPhone/iPad, navštivte prosím stránky www.apple.com/support.
- Zařízení iPod touch a iPhone a iPad mají odlišný provoz než přístroj iPod. Abyste je mohli používat s tímto přístrojem, budete možná potřebovat dodatečné ovládání. (např. "slide to unlock")

Používání funkce AirPlay

Technologie Apple AirPlay umožňuje přehrávat hudbu knihovny iTunes nacházející se na přístrojích Mac, PC, iPhone, iPod touch nebo iPad na libovolném zařízení s aktivní funkcí AirPlay (například přístroj ND8520) připojením k síti Wi-Fi.

Chcete-li bezdrátově vysílat hudbu po síti pomocí funkce AirPlay, budete potřebovat :

- Certifikovaný směrovač sítě Wi-Fi
- Hostitele pro hudební knihovnu iTunes, například přístroj iPod touch/iPhone/iPad se systémem iOS 4.3.3 (nebo novějším) nebo počítač/Mac se sítí Wi-Fi s nainstalovanou aplikací iTunes 10.2.2 (nebo novější)

Kompatibilní iPod/iPhone/iPad

Jednotka podporuje následující modely ;

- iPod touch 3G, 4G
- iPhone 3GS
- iPhone 4 / iPhone 4S
- iPad / iPad 2

Tato jednotka by měla být připojena ke stejné místní síti jako hostitelské zařízení iTunes pomocí směrovače Wi-Fi.

Připojte vaši domácí síť Wi-Fi pro funkci AirPlay

Chcete-li připojit tuto jednotku ke stávající síti Wi-Fi, budete potřebovat používat výchozí nastavení sítě Wi-Fi v této jednotce.

Po úspěšném připojení si tato jednotka zapamatuje vaše domácí nastavení sítě Wi-Fi. Pak budete moci využívat funkci AirPlay automaticky kdykoliv, kdy bude tato jednotka zapnuta a připojena k síti Wi-Fi.

Před připojením této jednotky k domácí síti Wi-Fi zkontrolujte body níže.

1. Ujistěte se, že je směrovač sítě Wi-Fi zapnutý a správně pracuje.
2. Ujistěte se, že je tato jednotka zapnutá a úspěšně naběhla.

Připojování k domácí ke směrovači sítě Wi-Fi

Chcete-li tuto jednotku připojit ke směrovači sítě Wi-Fi, budete muset přistoupit do vestavěné konfigurační stránky webové stránky a změnit její interní nastavení sítě Wi-Fi. Aby to bylo možné, potřebujete zařízení s připojením k síti Wi-Fi a prohlížečem pro dočasné připojení sítě Wi-Fi k této jednotce. Zařízení s připojením k síti Wi-Fi může být iPod touch/iPhone/iPad nebo počítač/Mac s připojením k síti Wi-Fi.

Chcete-li tuto jednotku připojit k domácí ke směrovači sítě Wi-Fi, postupujte následovně

1. Shromážděte nastavení směrovače domácí sítě Wi-Fi a zapište si je na papír, který použijete při nastavení sítě Wi-Fi této jednotky (viz „Shromážděte nastavení směrovače výchozí sítě Wi-Fi“ na stránce 14).
2. Přepněte tuto jednotku do režimu Asistovaného nastavení sítě Wi-Fi (viz „Přepnutí jednotky do režimu asistovaného nastavení sítě Wi-Fi“ na stránce 14).
 - Zobrazí se nová síť Wi-Fi vytvořená pomocí této jednotky, s názvem sítě (SSID) „LG AUDIO Setup XXXXXX“.
3. Dočasně připojte zařízení s připojením k síti Wi-Fi k nové vytvořené síti Wi-Fi (viz „Připojte zařízení s připojením k síti Wi-Fi k nové vytvořené síti Wi-Fi“ na stránce 15).
4. Otevřete vestavěnou webovou stránku této jednotky pomocí prohlížeče Internetu zařízení s připojením k síti Wi-Fi (viz „Otevřete vestavěnou webovou stránku této jednotky“ na stránce 17).
5. Připojte vaši jednotku (ND8520) k dostupné síti Wi-Fi na základě nastavení napsaného na papíře v kroku 1 (viz „Připojte vaši jednotku (ND8520) k dostupné síti Wi-Fi“ na stránce 18).
6. Obnovte zařízení s připojením k síti Wi-Fi zpět na existující výchozí nastavení sítě Wi-Fi (viz „Obnovte zařízení s připojením k síti Wi-Fi zpět na existující výchozí nastavení sítě Wi-Fi“ na stránce 20).

Shromážděte nastavení směrovače výchozí sítě Wi-Fi

! Poznámka

Podrobné pokyny vždy prozkoumejte v uživatelské příručce výchozího směrovače sítě Wi-Fi.

1. Připojte zařízení s připojením k síti Wi-Fi k existující výchozí síti Wi-Fi.
2. Spusťte prohlížeč Internetu (například Apple Safari nebo Microsoft Internet Explorer) na zařízení s připojením k síti Wi-Fi.
3. Otevřete konfigurační stránku výchozího směrovače sítě Wi-Fi.
4. Vyhledejte kartu nastavení sítě Wi-Fi a zapište si následující informace na papír :
 - Název sítě (SSID)
 - Režim zabezpečení sítě Wi-Fi (obvykle WEP, WPA nebo WPA2 pokud je povoleno)
 - Pokud je režim zabezpečení domácího směrovače sítě Wi-Fi nastaven na zabezpečení „WEP“, tato jednotka podporuje pouze variantu „OPEN“.
 - Heslo sítě Wi-Fi (pokud je povoleno zabezpečení sítě Wi-Fi)
 - Režim DHCP (povolen nebo zakázán)
 - Nastavení statické adresy IP (pokud je režim DHCP zakázán)

Přepnutí jednotky do režimu asistovaného nastavení sítě Wi-Fi

1. Stiskněte tlačítko **FUNCTION** nebo **AIR** a vyberte funkci „AIR“.
 2. Stiskněte a přidržte a pak uvolněte tlačítko **Wi-Fi** na řídicím panelu této jednotky, dokud se nezobrazí zpráva „STEP1“.
- Ikona Airplay **Airplay** zablíká a na řídicím panelu jednotky se zobrazí zpráva „STEP1“.



- Zobrazí se nová síť Wi-Fi vytvořená v této jednotce, s názvem sítě (SSID) „LG AUDIO Setup XXXXXX“.
- Úspěšné vytvoření této nové sítě Wi-Fi zabere asi 30 sekund nebo více.

! Poznámka

Po dokončení manuálního nastavení sítě Wi-Fi této jednotky tato nová síť Wi-Fi zmizí.

Připojte zařízení s připojením k síti Wi-Fi k nově vytvořené síti Wi-Fi

Nová síť Wi-Fi vytvořená pomocí této jednotky umožňuje přístup pouze jednoho zařízení s přístupem k síti Wi-Fi. Chcete-li se vyhnout rušení od jiných zařízení sítě Wi-Fi, doporučujeme dočasně vypnout funkci Wi-Fi na dalších zařízeních Wi-Fi.

! Poznámka

- Síť „LG AUDIO Setup XXXXXX“ je dočasná a pomocná síť Wi-Fi pro připojení této jednotky k domácí směrovači sítě Wi-Fi.
- Pokud se přístroj iPod touch/iPhone/iPad nebo počítač/Mac s aktivním připojením Wi-Fi připojuje k síti „LG AUDIO Setup XXXXXX“ nebudete na nich moci používat Internet.

Volba 1 : Použijte zařízení iPod touch/iPhone/iPad

1. Vyberte položku „Settings“ -> „Wi-Fi“ na vašem zařízení iPod touch/iPhone/iPad.





2. Vyberte položku „LG AUDIO Setup XXXXXX“ ze seznamu dostupných sítí.



- Na řídicím panelu jednotky se zobrazí zpráva „STEP2“.



3. Počkejte, dokud se vaše zařízení iPod touch/iPhone/iPad úspěšně nepřipojí k síti Wi-Fi.
 -  se zobrazí v levém horním rohu zařízení iPod touch/iPhone/iPad.
 - Během tohoto postupu bude ikona AirPlay  blikat.

! Poznámka

Pokud není položka „LG AUDIO Setup XXXXXX“ v seznamu, zkuste znovu obnovit dostupné síť Wi-Fi.

Volba 2 : Použití PC/Mac s připojením k síti Wi-Fi

! Poznámka

- Postup připojení PC/Mac k síti Wi-Fi naleznete v uživatelské příručce počítače/Mac.
- Během připojení k síti Wi-Fi nepřipojujte k PC/Mac žádný síťový kabel.

1. Otevřete nástroj nastavení sítě Wi-Fi nebo ovládací panel PC/Mac.
2. Proskenujte dostupné sítě Wi-Fi.

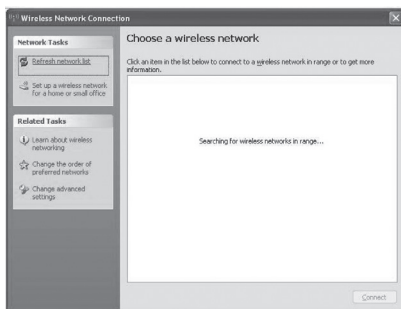

3. Vyberte položku „LG AUDIO Setup XXXXXX“ ze seznamu dostupných sítí.

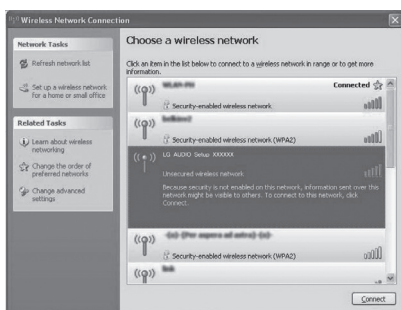

- Na řídicím panelu jednotky se zobrazí zpráva „STEP2“.



4. Počkejte, dokud se vaše zařízení PC/Mac úspěšně nepřipojí k síti Wi-Fi.

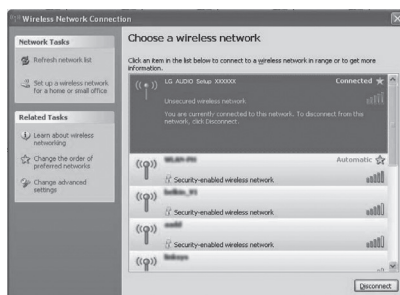

- Během tohoto postupu zůstane ikona AirPlay  na ovládacím panelu jednotky blikat.

! Poznámka

Pokud není položka „LG AUDIO Setup XXXXXX“ v seznamu, zkuste znovu obnovit dostupné sítě Wi-Fi.

Otevřete vestavěnou webovou stránku této jednotky

1. Spusťte na vašem zařízení se sítí Wi-Fi prohlížeč Apple Safari nebo Microsoft Internet Explorer.
2. Zadejte do adresního řádku prohlížeče adresu „192.168.1.111“ a zadání potvrďte.
 - Zobrazí se webová konfigurační stránka této jednotky.

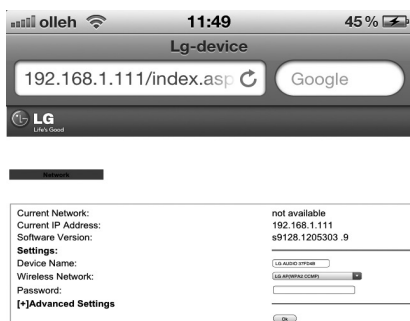

Pokud na zařízení PC/Mac s přístupem k síti Wi-Fi používáte prohlížeč Safari, můžete také vybrat z uvítacího rozbalovacího seznamu položku „LG AUDIO XXXXXX“ a zadat přímo konfigurační webovou stránku této jednotky.

1. Klikněte na položku „Safari“ -> „Preferences“ (Mac)
Klikněte na položku „Safari“ -> „Preferences“ (PC)
- Zobrazí se nabídka Záložky.

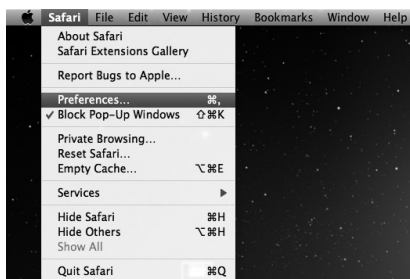

2. Zaškrtněte políčko „Include Bonjour“ na panelu „Bookmarks bar“.



3. Vyberte položku „LG AUDIO XXXXXX“ z uvítacího rozbalovacího seznamu zobrazeného na panelu záložek.
 - Zobrazí se webová konfigurační stránka této jednotky.



2

Obsluha

Připojte vaši jednotku (ND8520) k dostupné síti Wi-Fi

1. Vyberte název sítě (SSID) z nabídky „Wireless Network“.
2. Zadejte požadovaný klíč sítě.
3. Chcete-li pokračovat ve změně nastavení sítě, klepněte nebo klikněte na tlačítko „OK“.
 - Postupujte podle pokynů na obrazovce a změňte nebo potvrďte interval nastavení sítě Wi-Fi v této jednotce.
 - Počkejte asi 30 sekund nebo více.
4. Pokud je tato jednotka úspěšně připojena k vybrané domácí síti Wi-Fi,
 - ikona AirPlay  přestane blikat a zůstane svítit.
 - na okamžik se zobrazí zpráva „CONN“ a pak zpráva „AIR“ na ovládacím panelu.

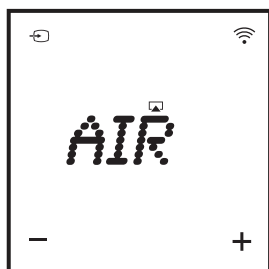
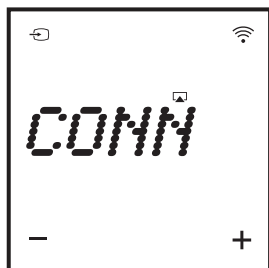

! Poznámka

Pokud dojde k problémům při připojení k síti, například se tato jednotka nebude moci připojit k síti Wi-Fi nebo jste zadali chybné heslo, začne ikona Airplay icon  blikat zeleně a na okamžik se na řídicím panelu jednotky zobrazí zpráva „ERROR“ a pak zpráva „AIR“. V těchto případech se pokuste znovu provést připojení k síti pomocí položky „Přepnutí jednotky do režimu asistovaného nastavení sítě Wi-Fi“.

! Poznámka

Změňte interval nastavení sítě Wi-Fi této jednotky

Na konfigurační webové stránce této jednotky můžete změnit interval nastavení sítě Wi-Fi této jednotky pro připojení této jednotky k existující výchozí síti Wi-Fi.

Ujistěte se, že nastavení na konfigurační webové stránce odpovídá výchozímu nastavení sítě Wi-Fi zapsané na papíře.

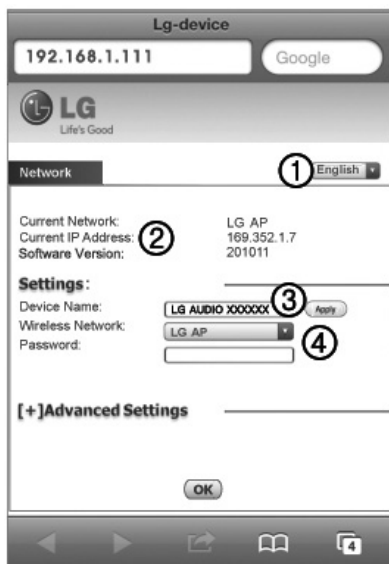

- ① Vyberte jazyk konfigurační webové stránky.
- ② Current Network : Zobrazí název aktuální připojené sítě (SSID).
Current IP Address : Zobrazí aktuální připojenou IP adresu.
Software Version : Zobrazí aktuální verzi softwaru této jednotky.
- ③ Device Name : Pokud chcete, můžete ponechat výchozí název zařízení nebo upravit název zařízení změnou textu v textovém poli. Chcete-li pokračovat ve změně názvu zařízení, klepněte nebo klikněte na tlačítko „Apply“.
- ④ Wireless Network : Vyberte bezdrátovou síť a zadejte vaše síťové heslo (je-li aktivní zabezpečení).

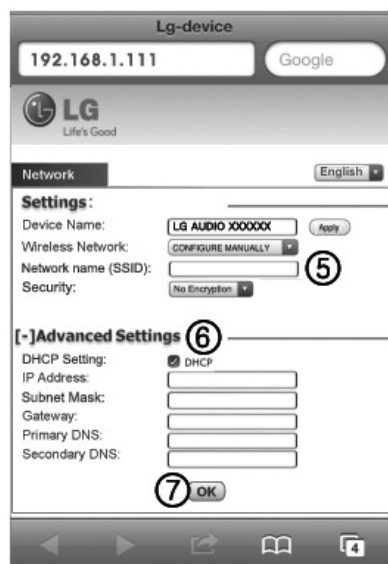

- ⑤ Chcete-li zadat název sítě (SSID) manuálně (například, chcete-li skryt vaše SSID), vyberte položku „CONFIGURE MANUALLY“ nabídky „Wireless Network“.
- ⑥ Chcete-li nastavit rozšířené manuální nastavení, klepněte nebo klikněte na tlačítko „[+] Advanced Settings“.
- ⑦ Chcete-li pokračovat ve změně nastavení sítě, klepněte nebo klikněte na tlačítko „OK“.

Obnovte zařízení s připojením k síti Wi-Fi zpět na existující výchozí nastavení sítě Wi-Fi

! Poznámka

- Síť „LG AUDIO Setup XXXXXX“ je dočasná a pomocná síť Wi-Fi pro připojení této jednotky k domácí směrovači sítě Wi-Fi.
- zařízení iTunes by mělo být připojeno ke stejné místní síti jako tato jednotka pomocí směrovače Wi-Fi.
- Ujistěte se, že nastavení v krocích 2 a 3 níže odpovídá výchozímu nastavení sítě Wi-Fi zapsané na papíře.

1. Vyberte položku „Settings“ -> „Wi-Fi“ na vašem zařízení iPod touch/iPhone/iPad.
 - Nebo otevřete seznam dostupných sítí Wi-Fi na PC/Mac.



2. Vyberte název sítě (SSID) ze seznamu dostupných bezdrátových sítí.



3. Zadejte požadovaný klíč sítě.
4. Počkejte dokud se úspěšně nepřipojíte k výchozí síti Wi-Fi.

Streamujte zvuk z hudební knihovny iTunes do této jednotky

! Poznámka

Ujistěte se, že je vaše hostitelské zařízení iTunes připojeno ke stejné síti Wi-Fi jako tato jednotka. Zařízení iTunes může být iPod touch/iPhone/iPad s nainstalovaným systémem iOS 4.3.3 (nebo novějším) nebo počítač/Mac s připojením k síti Wi-Fi s nainstalovanou aplikací iTunes 10.2.2 (nebo novější).

Použijte zařízení iPod touch/iPhone/iPad ke streamování

1. Spusťte aplikaci "Music" na vašem zařízení iPod touch/iPhone/iPad.
2. Klepněte na ikonu AirPlay .

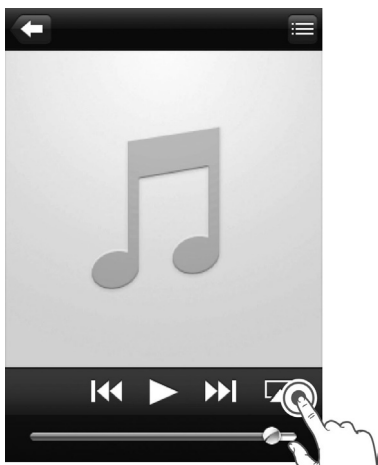

3. Vyberte položku „LG AUDIO XXXXXX“ ze seznamu AirPlay.

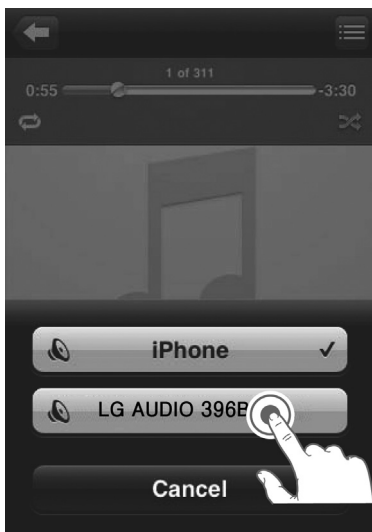

4. Vyberte multimediální soubor a spusťte přehrávání.
 - Za chvíli uslyšíte z této jednotky hudbu.
 - V závislosti na prostředí připojení a stavu sítě může být zvukový výstup zpožděný.

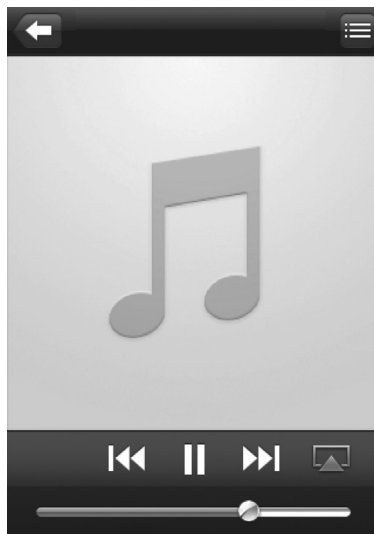

! Poznámka

Pokud po úspěšném nastavení neuslyšíte hudbu, proveďte na zařízení iPod touch/iPhone/iPad jednu z následujících akcí :

- Odpojte a znovu se připojte ke stejnému směrovači sítě Wi-Fi.
- Zavřete všechny aplikaci běžící na pozadí.
- Vypněte a znovu zapněte zařízení iPod touch/iPhone/iPad.

Streamujte vaše zařízení PC/Mac

1. Spusťte aplikaci iTunes 10.2.2 (nebo novější verzi) v zařízení PC/Mac.
2. Klikněte na položku „iTunes“ -> „Preferences“ (Mac) Klikněte na položku „Edit“ -> „Preferences“ (PC) Zaškrtněte políčko „Allow iTunes audio control from remote speakers“ na panelu „Devices“.

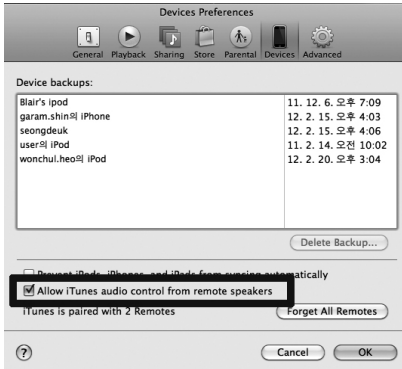

3. Klepněte na ikonu AirPlay  v okně.



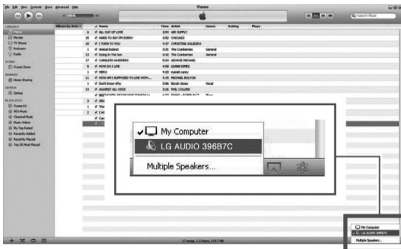

4. Vyberte položku „LG AUDIO XXXXXX“ (nebo uživatelem upravený název) ze seznamu AirPlay.





5. Vyberte multimediální soubor a spusťte přehrávání.
 - Za chvíli uslyšíte z této jednotky hudbu.
 - V závislosti na prostředí připojení a stavu sítě může být zvukový výstup zpožděný.



! Poznámka

- Když streamujete zvuk z hudební knihovny iTunes v PC/Mac, můžete vybrat více než jedno zařízení s aktivní funkcí AirPlay (je-li k dispozici) v kroku 3 a streamovat hudbu do všech zařízení najednou.
- Pokud používáte novější verzi aplikace iTunes, tak bude ikona AirPlay vypadat spíše takto  než takto .

Provoz USB

1. Připojte zařízení USB do USB portu.
2. Zvolte USB funkci stisknutím  **FUNCTION** nebo .

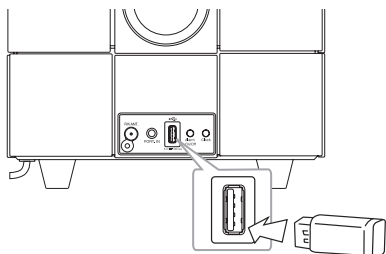

! Poznámka

Vyjmutí zařízení USB z jednotky.



1. Vyberte odlišnou funkci/režim.
2. Vyjměte USB přístroj z jednotky.

Pro	Udělejte toto
Přehrávání	Stiskněte >
Pauzu	Během přehrávání stiskněte >
Přeskočení	Při přehrávání stiskněte << / >> pro posun k následujícímu souboru nebo pro návrat na začátek současného souboru. Během přehrávání stiskněte << dvakrát krátce pro krok zpět na předchozí soubor.
Hledání	Stiskněte a podržte << / >> během přehrávání a uvolněte jej v místě, od kterého chcete zahájit poslech.

! Poznámka

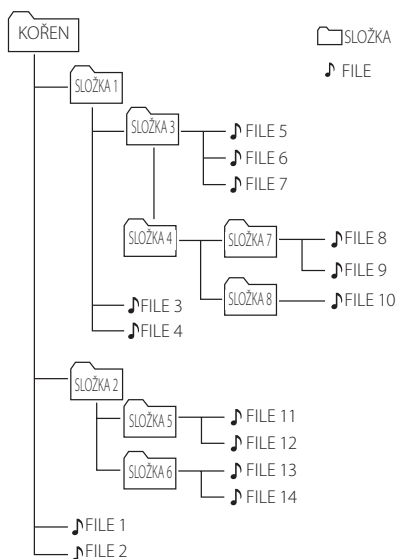
- Pokud během přehrávání změňte nastavení na jinou funkci, pak se vrátíte k USB funkci a pak stisknete **>||**, můžete poslouchat hudbu od místa, které jste přehrávali naposledy.
- Čas přehrávání se zobrazuje až do 59 minut a 59 sekund.
- Složky/soubory USB jsou rozpoznávány jak uvedeno níže.





- Není-li ve složce žádný soubor, složka se nezobrazí.
- Složky budou prezentovány v následujícím pořadí;
KOŘEN → SLOŽKA 1 → SLOŽKA 3 → SLOŽKA 7 → SLOŽKA 8 → SLOŽKA 5 → SLOŽKA 6
- Soubor bude přehráván od  souboru č.1 po  soubor č.14 po jednom.
- Soubory a složky budou prezentovány v pořadí, jak byly nahrány a mohou být prezentovány odlišně v závislosti na okolnostech nahrávání.
- *KOŘEN : První obrazovka, kterou uvidíte, když počítač rozpozná USB, je "KOŘEN".

Poslech hudby z vašeho externího přístroje

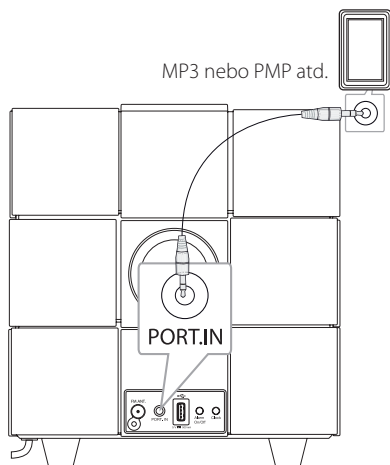
Jednotku lze použít k poslechu hudby z mnoha typů externích zařízení. (Přenosný kabel není dodáván jako příslušenství této jednotky.)



1. Připojte externí zařízení ke konektoru **PORT.IN** jednotky.
2. Zapněte napájení stisknutím tlačítka .
3. Vyberte funkci PORT (PŘENOSNÝ) stiskem tlačítka  **FUNCTION** nebo .
4. Zapněte externí zařízení a spusťte na něm přehrávání.

2

Obsluha

Provoz rádia

Připojení antény

Připojte kabelovou FM anténu k anténnímu FM konektoru.

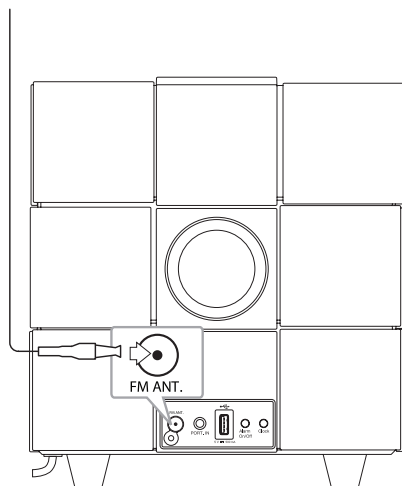

Poslech rádia

1. Stiskněte opakovaně **FUNCTION** nebo **↔** dokud se na ovládacím panelu neobjeví FM. Je naladěna posledně poslouchaná stanice.
2. Automatické ladění : Stiskněte **<< / >>** přibližně na dvě sekundy, dokud se údaj kmitočtu nezačne měnit, poté jej uvolněte. Prohledávání se zastaví po nalezení stanice.
Ruční ladění : Stiskněte **<< / >>** opakovaně.
3. Nastavte hlasitost stisky **-/+** (Hlasitost).

Předvolba rádiových stanic

Uložit můžete až 10 předvolených FM stanic.

Před laděním se ujistěte, že jste ztlumili hlasitost.

1. Stiskněte opakovaně **FUNCTION** nebo **↔** dokud se FM neobjeví na ovládacím panelu.
2. Vyberte požadovanou frekvenci pomocí tlačítek **<< / >>**.
3. Stiskněte tlačítko **MEMORY**. Na ovládacím panelu bude blikat předvolené číslo.
4. Stiskněte **FOLDER/PRESET ^/V** pro volbu požadovaného předvoleného čísla.
5. Stiskněte tlačítko **MEMORY**. Stanice je uložena.
6. Opakujte kroky 2 až 5 pro uložení dalších stanic.

Stiskněte **FOLDER/PRESET ^/V** pro volbu předvolené stanice.

Vymazání všech uložených stanic

Tiskněte a přidržeťte tlačítko **MEMORY** po dobu 2 sekund. Rozsvítí se "CLR" Stiskněte tlačítko **MEMORY** znovu. Poté se všechny uložené stanice vymažou.

! Poznámka

- Pokud byly již předvoleny všechny stanice, objeví se na ovládacím panelu na chvíli nápis "FULL" ("PLNĚ") a pak bude blikat předvolené číslo.
- Ačkoliv jsou předvoleny všechny stanice, můžete předvolit další stanici tím, že přepíšete stanici předchozí.
- Nemůžete vymazat předvolené stanice jednu po druhé.

Zlepšení nekvalitního FM příjmu

Stiskněte **>/II**. Tímto přepnete tuner ze stereo režimu na mono a obvykle se tímlepší příjem.

Používání bezdrátové technologie Bluetooth

O technologii Bluetooth

Bluetooth® je bezdrátová technologie komunikace pro připojení na krátké vzdálenosti.

Dostupný dosah je do 10 metrů.

(Zvuk může být přerušeno, pokud je připojení rušeno jiným elektromagnetickým vlněním nebo v jiných místnostech připojíte zařízení Bluetooth.)

Připojení samostatných zařízení pomocí bezdrátové technologie Bluetooth® není zpoplatněno. Mobilní telefon s bezdrátovou technologií Bluetooth® lze provozovat s pomocí funkce Cascade, pokud je připojení provedeno pomocí bezdrátové technologie Bluetooth®.

Dostupná zařízení : Mobilní telefon, MP3, Laptop, PDA.

Profily Bluetooth

Chcete-li používat bezdrátovou technologii Bluetooth, je nutné, aby zařízení byla schopna používat určité profily. Tato jednotka je kompatibilní s následujícím profilem.

A2DP (Profil pokročilého vysílání zvuku)

Poslech hudby z Bluetooth zařízení

Před zahájením procesu párování se ujistěte, že je funkce Bluetooth na vašem zařízení Bluetooth zapnuta. Viz uživatelská příručka vašeho zařízení Bluetooth. Po provedení procesu párování není nutné jej provádět znovu.

1. Zvolte funkci Bluetooth použitím

 **FUNCTION** či .

Na ovládacím panelu se objeví "BT" a "BT READY".

2. Spustíte zařízení Bluetooth a provedete operaci párování. Při vyhledávání této jednotky pomocí zařízení Bluetooth se na zařízení Bluetooth zobrazí seznam nalezených zařízení, v závislosti na typu zařízení Bluetooth. Vaše jednotka se zobrazí jako "LG AUDIO ND8520".
3. Zadejte kód PIN.
Kód PIN : 0000
4. Pokud je tato jednotka úspěšně připojena k vašemu zařízení Bluetooth, rozsvítí se Bluetooth LED dioda této jednotky a na ovládacím panelu se objeví „PAIR“.

Poznámka

V závislosti na typu zařízení Bluetooth se některá zařízení párují různým způsobem.

5. Poslech hudby.
Chcete-li přehrát hudbu uloženou ve vašem zařízení Bluetooth, naleznete postup v uživatelské příručce zařízení Bluetooth.

! Poznámka

- Zvuk může být přerušen, pokud je připojení rušeno jiným elektronickým vysíláním.
- Pomocí této jednotky nelze ovládat zařízení Bluetooth.
- Párování je omezeno na jedno zařízení Bluetooth na jeden přístroj a není podporováno vícenásobné párování.
- I pokud je vzdálenost mezi vašim zařízením Bluetooth a sadou menší než 10 m ale mezi přístroji jsou překážky, nemůže se zařízení Bluetooth připojit.
- V závislosti na typu přístroje nemusí být funkce Bluetooth k dispozici.
- Když není připojen Bluetooth, na ovládacím panelu se objeví "BT" a "BT READY".
- Důsledkem elektrického selhání z důvodu zařízení užívajících stejnou frekvenci jako lékařské vybavení, mikrovlnné trouby nebo bezdrátová zařízení LAN, bude připojení odpojeno.
- Pokud kdokoliv zastaví a přeruší komunikaci mezi zařízením Bluetooth a přístrojem, bude připojení odpojeno.
- S rostoucí vzdáleností mezi Bluetooth a jednotkou se kvalita zvuku snižuje. Jestliže prostor mezi Bluetooth a jednotkou přesáhne provozní dosah Bluetooth, bude připojení odpojeno.
- Přístroj s bezdrátovou technologií Bluetooth se odpojí, pokud vypnete hlavní jednotku nebo vzdálíte zařízení od hlavní jednotky dále než 10 m.
- Je-li zařízení Bluetooth odpojeno, měli byste jej k vaší jednotce připojit.

Použití Bluetooth aplikací

O aplikaci "LG Bluetooth Remote"

Aplikace "LG Bluetooth Remote" přináší této jednotce řadu nových vlastností. Abyste využili další vlastnosti, doporučujeme, abyste zdarma stáhli a instalovali aplikaci "LG Bluetooth Remote".

Instalujte do svého Bluetooth přístroje aplikaci "LG Bluetooth Remote"

1. Instalujte aplikaci "LG Bluetooth Remote" prostřednictvím QR kódu. Pro skenování QR kódu použijte skenovací software.



(Android OS)



(Apple iOS)

2. Klepněte na ikonu pro instalaci.
3. Klepněte na ikonu pro stahování.

! Poznámka

- Ujistěte se, že je vaše Bluetooth zařízení připojeno k internetu.
- Ujistěte se, že vaše Bluetooth zařízení má aplikaci skenovacího softwaru. Nemá-li, stáhněte jednu ze stránek "Apple App Store" či "Google Android Market (Google Play Store)".

Instalujte aplikaci "LG Bluetooth Remote" dokováním vašeho přístroje iPod touch/iPhone/iPad do této jednotky

1. Připojte váš iPod touch/iPhone/iPad k doku pro iPod/iPhone/iPad. Automaticky bude propojen displej pro stažení "LG Bluetooth Remote" (jen pro Apple iOS).
2. Klepněte na ikonu pro instalaci.
3. Klepněte na ikonu pro stahování.

Instalujte aplikaci "LG Bluetooth Remote" prostřednictvím "Apple App Store" či "Google Android Market (Google Play Store)"

1. Klepněte na ikonu "Apple App Store" nebo na ikonu "Google Android Market (Google Play Store)".
2. Do lišty pro vyhledávání napište "LG Bluetooth Remote" a vyhledejte.
3. V seznamu výsledků hledání najdete a klepněte na "LG Bluetooth Remote" pro zahájení stahování aplikace Bluetooth.
4. Klepněte na ikonu pro instalaci.
5. Klepněte na ikonu pro stahování.

! Poznámka

- Ujistěte se, že je vaše Bluetooth zařízení připojeno k internetu.
- Ujistěte se, že vaše zařízení Bluetooth je vybaveno z "Apple App Store" nebo z "Google Android Market (Google Play Store)".

Aktivujte Bluetooth s pomocí aplikace "LG Bluetooth Remote"

Aplikace "LG Bluetooth Remote" pomáhá připojit váš Bluetooth přístroj k této jednotce.

1. Na domovské obrazovce klepněte na ikonu aplikace "LG Bluetooth Remote" pro otevření aplikace "LG Bluetooth Remote" a jděte do hlavní nabídky.
2. Klepněte na [Setting] a zvolte jednotku, kterou chcete.
3. Chcete-li získat víc informací o provozu, klepněte na [Setting] a [Help].

! Poznámka

- Pokud umístíte váš iPod touch/iPhone/iPad do kolébky této jednotky když je přístroj iPod touch/iPhone/iPad připojen k této jednotce pomocí funkce Bluetooth, dojde k deaktivaci funkce Bluetooth.
- Je-li tato jednotka v režimu BT (Bluetooth) a vy ji připojíte k vašemu přístroji iPod touch/iPhone/iPad prostřednictvím Bluetooth připojení, pak se funkce automaticky přepne do režimu IPOD. Pokud pak váš iPod touch/iPhone/iPad od této jednotky odpojíte, tento váš přístroj se k jednotce automaticky připojí prostřednictvím Bluetooth připojení.
- Připojení funkce Bluetooth přístroje iPod touch/iPhone/iPad není v okamžiku kdy umístíte přístroj iPod/iPhone/iPad do kolébky této jednotky aktivní.
- Tato jednotka nepodporuje vícenásobné párování. Je-li tato jednotka již připojena k jinému Bluetooth zařízení, odpojte toto zařízení a pak zkuste znovu.
- Užíváte-li k provozu aplikaci "LG Bluetooth Remote", pak mezi touto aplikací a dodaným dálkovým ovládačem budou určité rozdíly. Používejte dodaný dálkový ovládač dle potřeby.
- V závislosti na zařízení Bluetooth nemusí aplikace "LG Bluetooth Remote" pracovat.
- Aplikace "LG Bluetooth Remote" pro Apple iOS je mírně odlišná od té pro OS Android.
- Připojení, jež jste vytvořili, může být odpojeno, pokud zvolíte jinou aplikaci, nebo pokud změníte nastavení připojeného zařízení pomocí aplikace "LG Bluetooth Remote". V takovém případě zkontrolujte prosím stav připojení.

Další funkce

Použití vaší jednotky jako budíku

1. Ujistěte se, že jste nastavili hodiny správně. (Viz "Nastavení hodin" na straně 11.)
2. Stiskněte a přidržte na zadním panelu tlačítko **Alarm On/Off**.
3. Zdroje zvuku budíku blikají. (FM (Tuner)/USB/IPOD). Když každý ze zdrojů zvuku bliká, vyberte ten, který chcete, stisknutím **>||**. Pokud vyberete režim FM (Tuner) můžete vybrat předvolenou stanici stisknutím tlačítka **<< / >>** a pak ji stisknutím tlačítka **>||** uložit.
4. Zobrazí se nastavení „ON (Time)“ (čas zapnutí). Nastavení hodin bliká. Stiskněte **<< / >>** pro volbu hodin a pak stiskněte **>||** pro uložení.
5. Nastavení minut bliká. Stiskněte **<< / >>** pro volbu minut a pak stiskněte **>||** pro uložení.
6. Nastavení hlasitosti bliká. Stiskněte **<< / >>** pro změnu hlasitosti a pak stiskněte **>||** pro uložení.

! Poznámka

- Funkce budíku pracuje pouze, když je jednotka vypnuta.
- Stav připojení můžete zkontrolovat tím, že dvakrát stisknete tlačítko **Alarm On/Off** na zadním panelu.
- Pokud chcete budík vynulovat, zopakujte kroky 2-6.

Aktivujte a deaktivujte časovač budíku

Stiskněte opakovaně tlačítko **Alarm On/Off** na zadním panelu pro aktivaci nebo deaktivaci časovače.

- Je-li časovač aktivován, zobrazí se "🔔".
- Je-li časovač deaktivován, nezobrazí se "🔔".

Ukončení zvonění budíku

- Když budík zvoní, stiskněte tlačítko **Alarm On/Off** na zadním panelu nebo stiskněte **⏻**.
- Zvonení skončí, ale nastavení budíku zůstává.

! Poznámka

- Pokud na vašem přístroji iPod/iPhone/iPad nenastavíte hodiny, jednotka nebude mít synchronizované hodiny s vaším přístrojem iPod/iPhone/iPad.
- Když vytáhnete napájecí kabel ze zásuvky, nebude uloženo provedené nastavení hodin.
- Po nastavení funkce hodin můžete nastavit funkci budíku.
- Pokud do 30 minut od spuštění budíku nestisknete žádné tlačítko, bude budík automaticky vypnut.
- Nastavíte-li hodiny a budík, můžete zkontrolovat čas a ikonu budíku "🔔" stisknutím tlačítka **Alarm On/Off**, ačkoliv je jednotka v pohotovostním režimu.
- Když nastane čas, který jste nastavili, jednotka se automaticky zapne.

Zdřímnutí

Funkce zdřímnutí vás budí každých 10 minut, pokud v době, kdy je budík aktivován, klepnete kamkoliv na ovládací panel.

Objeví se "ZZZ" a "🔔" bliká. Pro zrušení funkce zdřímnutí stiskněte **Alarm On/Off** nebo **⏻**.

Návrat k přehrávání

Jednotka si zapamatuje místo, kde jste stiskli tlačítko **>||**. Stiskněte **>||** pro pokračování v přehrávání.

Opakované nebo náhodné přehrávání (pouze pro USB)

Opakovaně stiskněte . Současný soubor (stopa) bude přehráván opakovaně nebo v náhodném pořadí. (ONE/DIR/ALL/RAND(RANDOM)/OFF)

Stmívač

Stiskněte jednou tlačítko **SLEEP**. Ovládací panel o polovinu ztmavne. Pro zrušení tohoto stavu opakovaně stiskněte **SLEEP**, dokud se ovládací panel nezjasní.

Nastavení časovače pro spánek

Během poslechu hudby či rádia stiskněte opakovaně **SLEEP** pro volbu doby zpoždění od 10 do 180 minut. Po uplynutí nastavené doby zpoždění se jednotka vypne. (Můžete vidět následující pořadí 180 -> 150 -> 120 -> 90 -> 80 -> 70 -> 60 -> 50 -> 40 -> 30 -> 20 -> 10)

Pro zrušení funkce spánek stiskněte opakovaně tlačítko **SLEEP**, dokud se ovládací panel nerozjasní.

! Poznámka

- Čas zbývající do vypnutí jednotky můžete zkontrolovat stisknutím tlačítka **SLEEP**.
- Funkce spánku bude aktivní po použití stmívače.

Nastavení režimu zvuku

Tento systém nabízí celou řadu předvolených režimů zvuku. Požadovaný zvukový režim vyberete stisknutím tlačítka **SOUND EFFECT**.



Zobrazené položky ekvalizéru se mohou lišit podle zdrojů zvukového signálu a efektů.

Zobrazení na displeji	Popis
POP CLASSIC JAZZ ROCK	Tento program dává zvuku atraktivní atmosféru s navozením pocitu přítomnosti na skutečném koncertu rockové, populární, jazzové nebo klasické hudby.
BYPASS	Poslech zvuku bez ekvalizačních efektů.



! Poznámka

Po přepnutí na jiný vstup bude možná třeba resetovat režim zvuku, někdy dokonce i po změně zvukového souboru.

Dočasné vypnutí zvukového výstupu

Pro ztlumení zvuku stiskněte . Můžete ztlumit zvuk, například abyste přijali telefonát. A na ovládacím panelu se objeví "MUTE". Pro zrušení funkce ztlumení stiskněte znovu , nebo nastavte úroveň hlasitosti stisky tlačítek +/- (Volume).

Odstraňování závad

Problém	Příčina & Náprava
Absence napájecího napětí.	<ul style="list-style-type: none"> • Zapojte napájecí kabel do zásuvky. • Zkontrolujte stav tím, že provozujete jiné elektronické přístroje.
Není slyšet zvuk.	<ul style="list-style-type: none"> • Stiskněte  FUNCTION nebo  a zkontrolujte zvolenou funkci. • Nastavte hlasitost. • Zkontrolujte, zda je zvuk jednotky ztlumený.
Rozhlasové stanice se nedají dobře naladit.	<ul style="list-style-type: none"> • Nastavte jejich polohu. • Naladte stanici ručně. • Předvolte některé rádiové stanice, viz page 25 ohledně detailů.
iPod/iPhone/iPad nefunguje.	Připojte iPod/iPhone/iPad k jednotce správně.
Hodiny se nezobrazily.	<ul style="list-style-type: none"> • Bylo přerušeno napájení, nebo byl odpojen napájecí kabel. • Vynulujte hodiny (viz strana 11).
Ovládací panel není jasný.	Zkontrolujte, zda je aktivována funkce stmívače.
Dálkové ovládání nepracuje správně.	V cestě mezi dálkovým ovládáním a rekordérem je překážka.

Obchodní známky a licence



„Made for iPod“, „Made for iPhone“ a „Made for iPad“ znamená, že elektronické příslušenství bylo navrženo speciálně pro připojení k zařízením iPod, iPhone nebo iPad a byl mu udělen certifikát, že splňuje výkonnostní standardy společnosti Apple. Společnost Apple neodpovídá za provoz tohoto zařízení nebo za jeho shodu s bezpečnostními a zákonnými předpisy. Pamatujte na to, že používání tohoto příslušenství společně se zařízením iPod, iPhone nebo iPad může ovlivnit kvalitu bezdrátového připojení.

4

Příloha



Bezdrátová technologie Bluetooth® je systém, který umožňuje rádiové spojení mezi elektronickými zařízeními v rozsahu maximálně do 10 metrů.

Připojení samostatných zařízení pomocí bezdrátové technologie Bluetooth® není zpoplatněno. Mobilní telefon s bezdrátovou technologií Bluetooth® lze provozovat prostřednictvím funkce Cascade, pokud je připojení provedeno pomocí bezdrátové technologie Bluetooth®.

Ochranná známka a logo Bluetooth® a jsou ve vlastnictví společnosti Bluetooth® SIG, Inc. a jakékoliv využití těchto známek společností LG Electronics je licenčně ošetřeno.

Další obchodní známky a obchodní názvy patří oprávněným vlastníkům.



CERTIFIKOVANÉ logo Wi-Fi je osvědčením o známce Aliance Wi-Fi.

Manipulace s jednotkou

Přeprava jednotky

Uchovejte prosím původní přepravní obal a balicí materiály. Pokud potřebujete jednotku odeslat, v zájmu maximální ochrany ji zabalte tak, jak byla původně zabalena z výroby.

Udržování vnějších povrchů čistých

Nepoužívejte v blízkosti jednotky těkavé kapaliny, jako insekticidní spreje.



Při otírání nepoužívejte sílu, mohlo by dojít k poškození povrchu.

Zabraňte dlouhodobému styku gumových nebo plastových výrobků s jednotkou.

Čištění jednotky

Pro čištění přehrávače použijte měkký, suchý hadřík. Pokud je povrch velmi silně znečištěn, použijte měkký hadřík mírně navlhčený ve slabém roztoku čisticího prostředku. Nepoužívejte silná rozpouštědla jako alkohol, benzín nebo ředidla, která by povrch jednotky mohla poškodit.

Specifikace

Všeobecně	
Požadavky na příkon	Viz hlavní štítek na zadním panelu.
Spotřeba energie	Viz hlavní štítek na zadním panelu.
Rozměry (Š x V x H)	(245 X 245 X 245) mm
Čistá váha (příbl.)	6 kg
Provozní teplota	5 °C až 35 °C (41 °F až 95 °F)
Provozní vlhkost	5 % až 90 %
USB	5 V  500 mA
iPod/iPhone/iPad	5 V  2.1 A

Vstupy	
PORT. IN	0.5 Vrms (stereofonní konektor 3.5 mm)

Tuner	
Rozsah ladění FM	87.5 MHz až 108.0 MHz nebo 87.50 MHz až 108.00 MHz

Zesilovač	
Výstupní výkon	20 W X 2 kanály + 40 W (8 Ω + 4 Ω při 1 kHz)
Celkové harmonické zkreslení	10 %

Reproduktory	
Typ	vestavěné
Jmenovitá impedance	8 Ω + 4 Ω
Jmenovitý příkon	20 W + 40 W
Maximální příkon	40 W + 80 W

Bezdrátový	
Bezdrátová síť LAN	802.11 b/g

- Provedení a specifikace jsou předmětem změn bez upozornění.

