

WORK	SEC.	甲	乙	丙	PRINTING DEGREE		MATERIAL AND PRINTING DESCRIPTION	LG MODEL NAME	SUFFIX	LANGUAGE	PAGE	REMARK
		BRAND	MODEL	P/NO.	EXTERIER	INTERIER						
13			F1448ND(P)(1 ⁻ 9) F1248ND(P)(1 ⁻ 9) F1048ND(P)(1 ⁻ 9)	MFL65902013 ver.102210.02 ver.121810.03 ver.030211.04 ver.041212.05 ver.061912.06	1	1	材质: 80g 双层纸 △ 70g	F1248NDP.ABWPCOM	ABWPCOM	Ukraine	28	Prime 3 Russian Panel

<<备注 >>

1. 材质，印刷，尺寸参照作业表.
2. 印刷，文字大小和线条以LG设计基准.
3. 数字大小依据一般规格.
4. 批量生产前取的设计限度.
5. 本部品不应含有禁止物质(Pb, Cd, Hg, Cr+6, PBB, PBDE)，详细内容满足LGEPN-Z-1023.

<< NOTES >>

1. Material,printing and exterier size are refer to work tables.
2. Printing, tsxt size and line are based on LG desing film.
3. Exterier size on the drawing is cutting line.
4. Before product controlled by criteria sample.
5. The part should not contain prohibited substances(Pb,Cd,Hg,Cr+6,PBB,PBDE) and detailsShould comply with LGEPN-Z-1023.

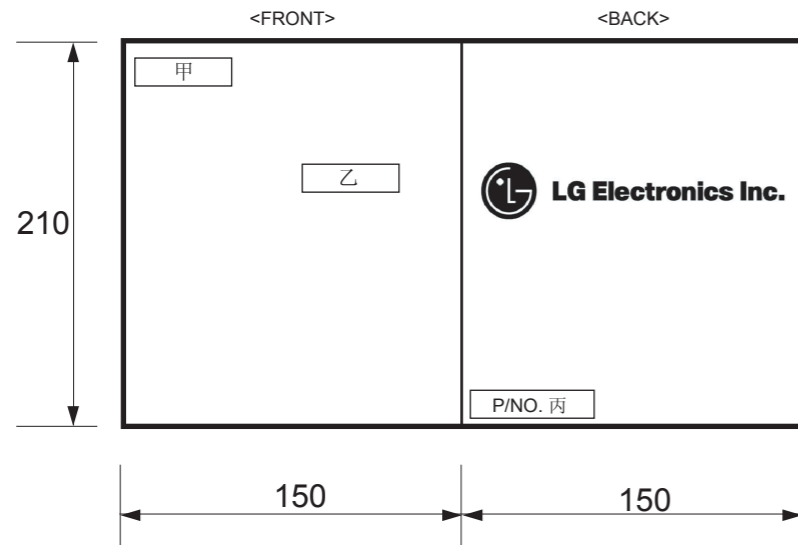

REV.No.	REVISION DESCRIPTION	RER.NO.	DATE	PREPARED	APPROVALED
△	封底变更	AWPR201096	2012.07.02	常颖慧	周国贤
△	封底增加乌克兰语的公司名称	AWPR200491	2012/03/28	常颖慧	周国贤
△	Spin Table change, 详见附件	AWPN001136	10/08/19	朱松华	周国贤
△	Option table 变更	AWPN001646	10/11/09	朱松华	周国贤
△	根据买家要求修改相关规格内容	AWPR100139	2011/01/21	陈菲	金泳秀
△	添加smart诊断功能	AWPR100486	2011/03/08	陈菲	金泳秀

		Unit	mm	SCALE	1/1	TITLE	MANUAL, OWNER'S DRUM-EXPORT 1/1
MODELING	DESIGNED	REVIEWED	CHECKED	APPROVALED			
	朱松华	李维栋	周国贤	金泳秀		DWG. No.	MFL65902013
LGEPN LG Electronics Inc.				RELATED DRAWING			



ПОСІБНИК З ЕКСПЛУАТАЦІЇ ПРАЛЬНА МАШИНА

Будь-ласка, уважно прочитайте даний посібник користувача і збережіть його для подальшого використання.

F1448ND(P)(1-9)

F1248ND(P)(1-9)

F1048ND(P)(1-9)

3 МІСТ

Зміст.....2

Основні переваги.....3

Попередження

Важливі відомості з безпеки.....4

Специфікація.....5

Установка

Підключення до електромережі.....6

Розташування.....7

Розпакування.....7

Видалення транспортувальних болтів.....8

Під'єднання до водопроводу.....8

Вирівнювання.....9

Під'єднання дренажного шлангу.....10

Перед пранням.....11

Завантаження порошку.....12

Використання пральної машини

Рекомендовані режими прання в залежності від типу тканин.....13

Доступні опції.....14

Максимальна кількість обертів на хвилину.....15

Температура.....15

Зовнішній вигляд панелі керування.....16

Додаткові програми.....17

Спеціальні опції.....18

Інші функції.....18

Звуковий сигнал.....19

Дверцята зачинено і функція Інтеллект.....19

Блокування від дітей.....20

Очищення барабану.....20

Для інформації

Значення основних піктограм, які вказано на бирках одягу.....21

Дякуємо Вам за купівлю автоматичної пральної машини LG.

Будь-ласка, уважно прочитайте даний посібник користувача, оскільки в ньому містяться інструкції з безпечної установки, експлуатації та обслуговуванню пральної машини. Збережіть його для подальшого використання.

Запишіть модель і серійний номер вашої пральної машини.

Модель:

Серійний №:

Дата покупки:

Обслуговування

Фільтр води, що поступає.....22

Фільтр дренажного насосу.....22

Догляд за машиною взимку.....22

Висувний ящик.....23

Виймка висувного ящика.....23

Барабан пральної машини.....23

Чищення пральної машини.....23

Усунення несправностей.....24

Умови гарантії.....27

О сновні переваги



■ **Захист від складок**

При завершенні прання під час обертання барабану білизна рухається вгору-вниз, тому майже не мнеться.



■ **Економічна система інтелектуального прання**

Система інтелектуального прання автоматично визначає оптимальний рівень води та час прання в залежності від кількості завантаженого одягу і температури води, що поступає, з метою мінімізації споживання води та електроенергії.



■ **Блокування від дітей**

Функція блокування від дітей призначена для блокування всіх кнопок з метою уникнення випадкової зміни програми прання дітьми.



■ **Система регулювання швидкості, що знижує рівень шуму**

Система автоматично перерозподіляє білизну в машині та встановлює швидкість обертання барабану таким чином, щоб знизити рівень шуму.

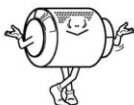

■ **Система прямого приводу**

Двигун постійного струму обертає барабан напряму без використання ременю або шківу.



■ **Режим очищення барабану**

При даному режимі використовується велика кількість води, а також встановлюється висока швидкість обертання для очищення барабану пральної машини.

■ **6 motion – 6 алгоритмів обертання барабану**

В залежності від обраного режиму прання пральна машина відтворює спеціально розроблений алгоритм обертання барабану (або комбінації різних алгоритмів).

Система регулювання швидкості та характеру обертання барабану відрізняється гнучкістю управління. Це дозволяє задавати різні алгоритми обертання барабану і суттєво покращує результат під час кожного прання. Ідеальні результати прання – це легко!



П опередження

ПОВНІСТЮ ОЗНАЙОМТЕСЬ З ІНСТРУКЦІЯМИ ПЕРЕД ВИКОРИСТАННЯМ МАШИНИ



УВАГА

Заради власної безпеки дотримуйтесь всіх наведених в даному посібнику правил, щоб знизити вірогідність виникнення пожежу, вибуху, ураження електрикою, псування майна, травми або смерті.

ВАЖЛИВІ ВІДОМОСТІ З БЕЗПЕКИ

УВАГА: Дотримуйтесь нижченаведених запобіжних заходів, щоб знизити вірогідність виникнення пожежу, ураження електрикою або травми:

- Не встановлюйте і не зберігайте пральну машину в місцях з несприятливими погодними умовами.
- Не допускайте псування елементів управління.
- Не ремонтуйте та не замінійте деталі пральної машини самостійно, якщо тільки цей процес не описано в посібнику з обслуговування або в опублікованих інструкціях з самостійного ремонту, в яких ви повністю розібрались і володієте достатніми навичками для їх виконання.
- Стежте, щоб під машиною та навколо неї не було легкозаймистих предметів, наприклад: паперу, пуху, ганчірок, хімічних препаратів тощо.
- Якщо поруч із машиною знаходяться діти, уважно дивіться за ними.
- Не дозволяйте дітям грати на машині, в машині або біля машини.
- Не залишайте дверцята пральної машини відчиненими.
- Якщо залишити дверцята відчиненими, діти можуть намагатися повиснути на них або залізти всередину машини.
- Під час прання з високою температурою (бавовна 95 °C) скло нагрівається. Не торкайтеся його!
- Ніколи не торкайтесь внутрішніх частин машини під час роботи.
- Не торкайтесь води, що зливається, вона може бути гарячою.
- Не встановлюйте пральну машину в приміщеннях, де температура може опускатися нижче 0 °C
- Ніколи не вставляйте / витягайте штепсельну вилку мокрими руками.
- В результаті прання вогнестійкість одягу може знизитись.
- Ніколи не періть та не сушіть в машині одяг, якщо його до цього чистили з використанням горючих або вибухових речовин, чи якщо на нього будь-яким іншим чином потрапили такі речовини, як: віск, олія, фарба, бензин, обезжирюючі засоби, газ тощо. Це може призвести до пожежу чи вибуху.
- Під час прання та сушіння завжди керуйтеся рекомендаціями виробника одягу.
- Не захоплюйте дверцята занадто різко та не намагайтесь їх відчинити, застосовуючи силу, якщо спрацювала система блокування дверцят (горить вогник блокування дверцят). Це може призвести до поломки пральної машини.
- Щоб уникнути небезпеки ураження електрикою перед здійсненням будь-якого ремонту або операції з догляду за пральною машиною, від'єднайте дрот живлення від електричної розетки, зніміть плавкий запобіжник або вимкніть автоматичний переривач.
- Ніколи не вмикайте машину, якщо вона пошкоджена, несправна, частково розібрана чи якісь її частини відсутні або зламані, в том числі при пошкодженні дроту живлення або штепсельної вилки.
- Прилад не призначений для використання особами (включаючи дітей) зі знизеними фізичними, чуттєвими або розумовими здібностями чи за відсутності в них життєвого досвіду або знань, якщо вони знаходяться не під контролем або не проінструктовані про використання приладу особою, яка відповідає за їхню безпеку.
- Діти повинні знаходитись під контролем для недопущення гри з приладом.
- Не розміщуйте поруч із пральною машиною нагрівальні прилади, запалені свічки та інше. Це може призвести до деформації або займання.
- Дотримуйтесь рекомендацій виробника з використання прального порошку, кондиціонеру та інших миючих засобів. Недотримання дозування може вплинути на якість прання або навіть пошкодити тканину.
- Використовуйте тільки миючі засоби, які призначені для прання в автоматичній пральній машині.
- Не допускайте надмірного тиску на дверцята машини, коли вона відчинена. Це може призвести до її перекидання.

ЗБЕРЕЖІТЬ ДАНИЙ ПОСІБНИК

Специфікація

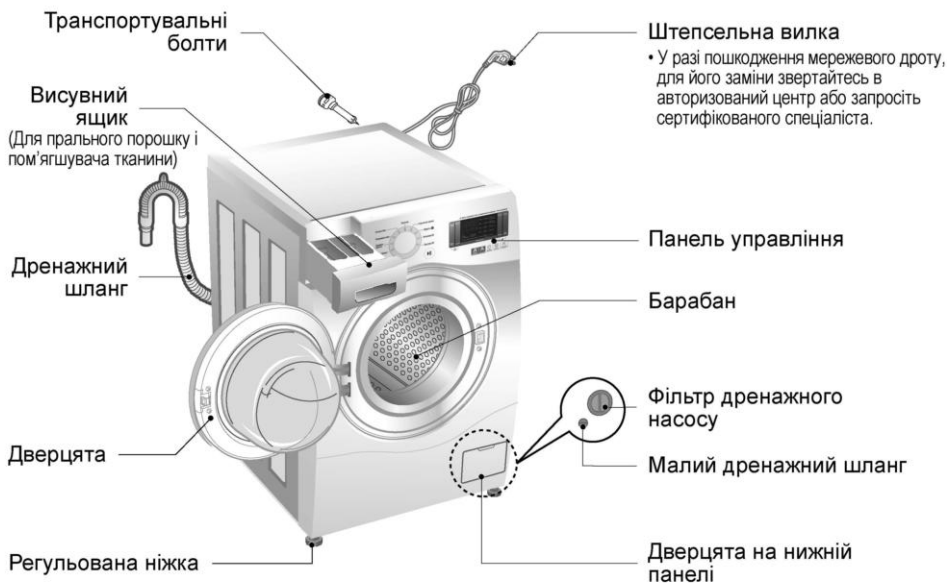

■ Назва	: Пральна машина з фронтальним завантаженням
■ Електроживлення	: 220 - 240 В ~, 50 Гц
■ Розмір	: 600 мм (Ш) × 480 мм (Г) × 850 мм (В)
■ Вага	: 60 кг
■ Макс. потужність	: 1700 Вт
■ Місткість	: 6 кг
■ Споживання води	: 56 л
■ Допустимий тиск води	: 100 ~ 1000 кПа (1.0 ~ 10.0 кгс / см ²)
■ Клас енергоефективності:	A (Більш детальна інформація наведена на етикетці "Енергетичної ефективності" на корпусі пральної машини)

Зовнішній вигляд і характеристики машини можуть бути без попередження змінені з метою поліпшення якості машини.

■ Аксесуари

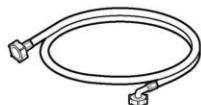

Впускний шланг (1 шт.)



Гайковий ключ

у станова



УВАГА

Перед встановленням та початком використання пральної машини уважно вивчіть наші рекомендації та «Інструкцію з установки». Тільки правильна установка забезпечить надійну роботу й безпечну експлуатацію вашого приладу.

■ Підключення до електромережі

1. Для даної пральної машини використовується однофазова напруга 220–240 В, 50 Гц.
2. Переконайтесь, що ваша електропроводка здатна витримати максимальне навантаження (2,2 кВт), враховуючи також і роботу інших електроприладів.
3. Підключайте пральну машину тільки до заземленої розетки.
4. Мережевий шнур даної пральної машини має заземлюючу жилу та вилку із заземленням. Переконайтесь в тому, що електромережа має заземлюючий дріт. При відсутності заземлення, необхідно запросити кваліфікованого спеціаліста, який проведе потрібні роботи у відповідності до місцевих норм та вимог.
5. Підключати пральну машину потрібно до окремої розетки, тобто ця розетка повинна подавати електрику тільки до одного виробу та не мати додаткових виходів або відгалужених розеток. Забороняється використовувати трійник або подовжувач.
6. У разі відсутності відповідної розетки покличте електрика.
7. Після прання завжди виймайте пральну машину та виймайте вилку з розетки.
8. Встановіть машину так, щоб штепсельна вилка була легка доступна.
9. Якщо прилад поставлений в зимовий час при температурі нижче 0 °С, перед використанням машини витримайте її при кімнатній температурі декілька годин.



Дана пральна машина має клас захисту від ураження електричним струмом - I*.

**Обладнання класу I - обладнання, що має основну ізоляцію та елементи для приєднання (IPX4) відкритих провідних частин до захисного провідника електроустановки."*

ПОПЕРЕДЖЕННЯ

БЕЗПЕЧНЕ ВИКОРИСТАННЯ ЕЛЕКТРОДРОТУ

Перевантажені, несправні або пошкоджені настінні розетки, подовжувальні шнури, перетерті електрошнури, пошкоджена або потріскана ізоляція дротів можуть бути небезпечні. Дані несправності можуть стати причиною електрошоку або пожеги. Періодично перевіряйте шнур виробу і, якщо виявите пошкодження, від'єднайте його. Зверніться в Авторизований сервісний центр LG або запросіть сертифікованого спеціаліста для заміни електродроту. Уникайте фізичних або механічних пошкоджень електродроту, таких як: перекручування, зав'язування, згинання дроту, защемлення його дверцятами або надмірне натягування. Зверніть особу увагу на штекери, настінні розетки та місце з'єднання дроту із виробом.



Неправильне підключення заземлюючої жили може призвести до ураження електрикою. Не змінюйте вилку на мережевому шнурі. Якщо вона не підходить до електричної розетки, запросіть кваліфікованого електрика для заміни розетки.

Ремонт пральної машини повинен здійснюватись кваліфікованим персоналом. Ремонт, здійснений не навченим персоналом, може призвести до поломки або серйозним несправностям у роботі машини. Зв'яжіться з місцевим центром обслуговування.

Виробник звільняється від будь-якої відповідальності за шкоду людям або майну у випадку невиконання вищезазначених попереджень.

■ Розташування

Перед тим, як розпакувати пральну машину, необхідно визначити місце установки.

- Переконайтесь в наявності вільного простору з боків (по 20 мм) і з заднього боку пральної машини (100 мм). Машина не повинна торкатися стін або меблів.
- Переконайтесь, що місце встановлення має рівну надійну підлогу:
 - при установці на килимове покриття тощо повітря повинно вільно циркулювати між дном пральної машини і підлогою;
 - при установці на кахельну плитку підкладіть під ніжки гумові підкладки;
 - при установці на дерев'яну підлогу ми радимо підкласти під кожну ніжку гумові підкладки товщиною не менше 15 мм, закріпивши їх шурупами як мінімум до двох мостин. При можливості оберіть такий кут кімнати, де підлога найбільш надійна.
- * Гумові підкладки (артикул 4620ER3001B) можна придбати в Сервісному центрі LG.
- Забороняється компенсувати нерівності підлоги за допомогою підкладення під машину підставок з дерева, картону та аналогічних матеріалів.
- Якщо неможливо уникнути установку машини поруч із газовою чи вугільною плитою, потрібно прокласти поміж ними ізолюючу перегородку (85 x 60 см) боком з алюмінієвою фольгою до плити.
- Не встановлюйте машину в приміщеннях, де температура може знижуватись нижче 0°C.
- Місце встановлення повинно бути чистим і сухим.
- Встановлюйте машину так, щоб забезпечувався вільний доступ до машини для техніки у випадку ремонту.
- У країнах, де приміщення можуть бути заражені тарганами або іншими комахами, приділіть особливу увагу тому, щоб машина завжди утримувалася в чистоті. Будь-які пошкодження, причиною яких стали таргани або інші комах, гарантійному ремонту не підлягають.

■ Розпакування

Видаліть всі пакувальні елементи та перевірте виріб на відсутність зовнішніх пошкоджень. У випадку вагавь не користуйтеся пральною машиною, а одразу ж зверніться до продавця або постачальника.

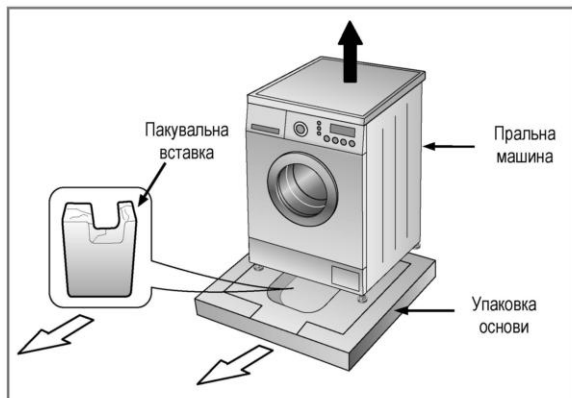

Звільнюючи від упаковки, обов'язково вийміть пакувальну вставку у центрі дна машини.



УВАГА: пакувальні матеріали (наприклад, поліетиленова плівка, пінопласт) можуть бути небезпечними для дітей – вони можуть стати причиною удення! Зберігайте пакувальні матеріали в недоступному для дітей місці.

у станова

■ Видалення транспортувальних болтів

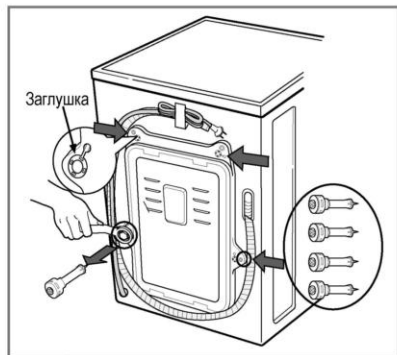

Транспортувальні болти обов'язково повинні бути видалені перед початком експлуатації пральної машини.

- За допомогою ключа, який входить до комплексу пральної машини, відвинтіть 4 транспортувальних болта, потім видаліть їх разом із гумовими заглушками. Закрийте отвори заглушками, що додаються.

Невидалення транспортувальних болтів може призвести до сильної вібрації, надмірному шуму та виходу машини з ладу.



Радимо Вас зберегти все транспортувальні елементи для того, щоб їх можна було знову використати в випадку нового транспортування машини.

■ Під'єднання до водопроводу

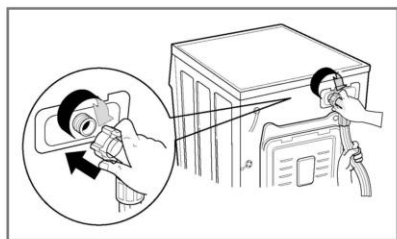

Для підключення пральної машини до водопроводу використовуйте тільки нові шланги, що входять до комплекту поставки. Старі комплекти шлангів повторно використовувати заборонено.

- Переконайтеся, що тиск води у водопровідній мережі в межах 1,0 – 10 кгс/см² (100 кПа – 1000 кПа) (це означає, що із повністю відкритого крану за одну хвилину повинно витікати мінімум 8 літрів води). Якщо тиск вище зазначеного, то у водопровід потрібно вставити редуктор тиску.

- Один кінець шлангу подачі води під'єднайте до машини, повернувши його в потрібному Вам напрямку. Для того, щоб розвернути шланг достатньо послабити муфту, поправити шланг і знову затягти муфту, переконавшись у відсутності витікання води.



Перед підключенням машини до нового трубопроводу або до труб, які давно не використовувались, злийте достатню кількість води, щоб позбавитись від накопичених у трубах забруднень.

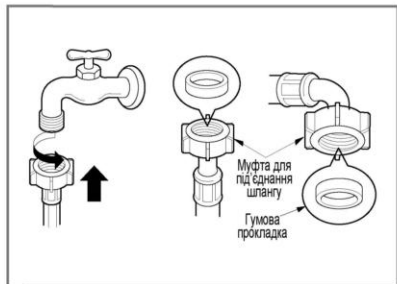

- Інший кінець шлангу подачі води під'єднайте до водопровідного крану.
- Для запобігання витіканням до шлангу для подачі води додаються дві гумові прокладки.
- Перевірте щільність з'єднань шлангу, відкривши кран подачі води до межі.
- Переконайтеся, що шланг не перекручений та не здавлений.



Шланг подачі води не підлягає подовженню. Якщо він занадто короткий, а Ви не хочете перемішувати водопровідний кран, Вам варто купити новий більш довгий шланг, спеціально призначений для цієї цілі.



УВАГА: Якщо вода, що поступає, має велику кількість домішок (пісок, глина, іржа тощо), рекомендується використання фільтрів для очищення води, які встановлюються на основну магістраль трубопроводу, чи безпосередньо перед подачею води в пральну машину. Для вибору відповідного фільтру зверніться за рекомендацією до кваліфікованого спеціаліста.

Використання неочищеної (забрудненої) води сприяє швидшому зношуванню внутрішніх частин пральної машини, а також може вплинути на якість прання.

у станова

■ Вирівнювання

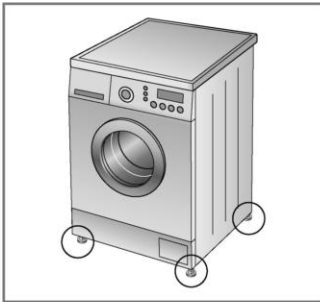
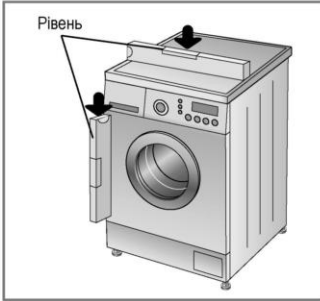

Для запобігання вібрації та надмірного шуму потрібно надати пральній машині строго горизонтального положення.

- Переконайтеся, що всі чотири ніжки твердо стоять на підлозі, а потім перевірте горизонтальне положення пральної машини за допомогою спиртового рівня. Вирівняйте положення машини за допомогою регульованих ніжок.
- У випадку, якщо машина встановлена на піднесенні, його потрібно надійно закріпити для того, щоб уникнути вірогідності її падіння.



- Ретельно вирівняйте пральну машину, вкручуючи або викручуючи регульовані ніжки. Ніколи не підкладайте картон, шматки дерева чи подібні матеріали для компенсації нерівностей підлоги.
- Зафіксуйте відрегульовані ніжки, закрутивши фіксуючу гайку проти годинникової стрілки.



- Переконайтеся, що машина стоїть стійко. При натисненні на кути верхньої кришки пральної машини виріб не повинен нахилитись або розгойдуватись вгору вниз.
- Якщо натисненням на кути верхньої кришки машину можна нахилити, відрегулюйте ніжки знов.



При правильному розташуванні та вирівнюванні Ваша пральна машина буде працювати довго, надійно й без збоїв.

ПОПЕРЕДЖЕННЯ

Даний виріб не призначений для експлуатації на морі та в пересувних об'єктах, таких як: пересувні дома, літаки тощо.

Закрийте запірний кран, якщо ви не збираєтесь користуватися машиною деякий час (наприклад, під час свят), особливо якщо поруч в підлозі немає відкритого стоку (жолобу) для води.

При утилізації приладу обріжте дроти живлення та знищіть штепсельну вилку. Зламайте замок дверцят, щоб діти не змогли випадково зачинитись всередині.

■ Під'єднання дренажного шлангу

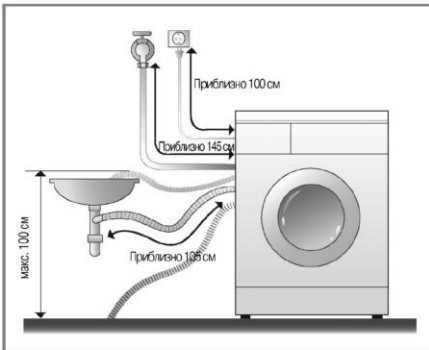

- Якщо довжина дренажного шлангу більше за необхідну, не заштовхуйте зайву частину шлангу в пральну машину. Це може призвести до підвищеного рівня шуму.

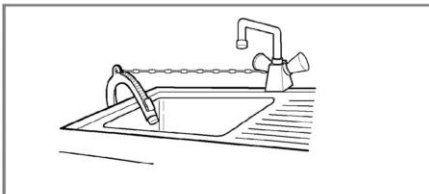

- Щільно закріпіть дренажний шланг за допомогою ланцюга.
- Надійне кріплення дренажного шлангу дозволить запобігти пошкодженню підлоги водою, що протікає.

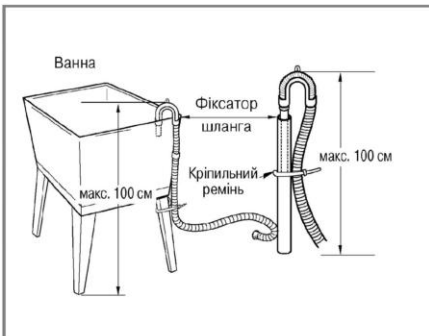

- Не потрібно кріпити дренажний шланг на висоті більше 100 см від підлоги.

П перед пранням



Виконайте повний цикл прання без білизни (у режимі БАВОВНА 60°C з половиною норми мийного засобу). Це дозволить видалити з барабану фабричне забруднення.

■ Перед пранням

1. Бирки

Вивчіть позначення на бирках одягу. Зазвичай там міститься інформація про тканину та допустимі режими прання.

* Розшифровку піктограм, що використовуються на бирках одягу, ви можете знайти на сторінці 21.

2. Сортування

Різнманітні тканини потребують різної температури води, при пранні та швидкості обертання барабану, при віджиманні. З метою досягнення найкращих результатів розділіть білизну на частини, які потребують однакового режиму прання.

Завжди періть тканини темних кольорів окремо від тканин світлих і білих кольорів.

Окреме прання необхідне, оскільки в протилежному випадку може статись втрата фарбування кольорового одягу або змінення кольору світлого одягу.

Якщо можливо, не періть сильно забруднений одяг разом із слабо забрудненим.

Забрудненість (сильна, середня, слаба)	Колір (білий, світлий, темний)	Ворс (джерела, колектори)
<i>Відсортуйте одяг за ступенем забрудненості.</i>	<i>Відділіть білі тканини від кольорових тканин.</i>	<i>Джерела та колектори ворсу потрібно прати окремо.</i>
Джерела ворсу: халати, рушники. Колектори ворсу: синтетика, вельвет, шкарпетки.		

3. Перед завантаженням



Під час завантаження білизни до машини змішуйте дрібні речі з крупними. Спочатку завантажуйте крупні речі. Вони не повинні перевищувати половини загального обсягу завантаженого в машину одягу. Не періть в машині окремо крупні речі. Це може призвести до порушення балансу в барабані. Завантажте в машину ще одну або дві подібні речі.



- Перевірте всі кишені та переконайтесь, що вони порожні. Предмети в кишенях, наприклад: цвяхи, ручки, монетки, ключі тощо, можуть завдати шкоди як пральній машині, так і одягу.



- Застібніть все блискавки, застібки та зав'язки, оскільки вони можуть зачепитися за інший одяг.

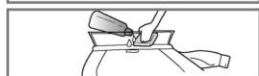

- Обробіть плями та найбільш забруднені місця, наприклад на манжетах і комірцях, розчиненим у воді пральним порошком, щоб полегшити видалення бруду.

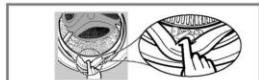

- Для уникнення пошкодження ущільнювача дверцят та одягу, переконайтесь, що між ущільнювачем і дверцятами немає затиснутого одягу.
- Перевірте краї ущільнювача дверцят на наявність дрібних предметів, які можуть бути затиснуті.



- Проконтролюйте, щоб в барабані не залишилось предметів від попереднього прання. Вони можуть бути пошкоджені при наступному пранні.

3 Завантаження порошку

■ Завантаження порошку та пом'якшувача тканини

1. Висувний ящик

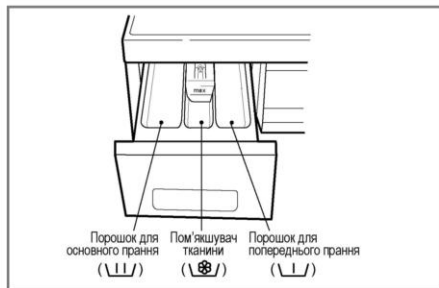

- Тільки основне прання →
- Попереднє + основне прання →

2. Завантаження пом'якшувача тканини

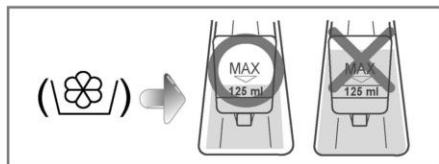

- Не заливайте пом'якшувач вище лінії максимального завантаження. Переповнення ящику може призвести до передчасного викиду пом'якшувача у воду. Він може залишити плями на одязі.
- Не залишайте пом'якшувач тканини в контейнері на період більше 2 днів, оскільки пом'якшувач може затвердіти.
- Пом'якшувач буде автоматично доданий у воду на останньому етапі полоскання.
- Не висувайте ящик під час подачі води.
- Не наливайте в ящик розчинники (бензин і т.п.).
- Ніколи не кладіть і не зберігайте господарські речі на пральній машині. Вони можуть пошкодити покриття та систему управління машиною.

3. Норми завантаження порошку

- Кількість необхідного прального порошку визначається згідно з інструкцією його виробника.
- Під час використання зavelикої кількості миючого засобу утворюється багато піни, що погіршує результат прання і створює додаткове навантаження на двигун, що може викликати збої в роботі.
- Якщо утворюється занадто багато піни, необхідно зменшити кількість миючої речовини!
- Використовуйте лише пральний порошок, призначений для машин із фронтальним завантаженням.
- Кількість необхідного для прання порошку може змінюватися залежно від температури води, жорсткості води, розміру та ступеня забрудненості одягу. Для досягнення найкращих результатів уникайте утворення великої кількості піни.

4. Пом'якшувач води

- За умови використання пом'якшувача води нейтралізуються солі жорсткості, запобігаючи утворенню вапняного нальоту на деталях пральної машини та білизні. Спочатку додайте миючий засіб, потім пом'якшувач води.
- Кількість миючого засобу використовуйте як під час прання у м'якій воді.
- Пральний порошок скидається у воду на початковому етапі прання.

* Поради

- Повне завантаження:** у відповідності з рекомендаціями виробника.
- Неповне завантаження:** 3/4 рекомендованої кількості.
- Мінімальне завантаження:** 1/2 кількості при повному завантаженні.



Не наносьте пом'якшувач тканин безпосередньо на одяг.

Використання пральної машини

■ Рекомендовані режими прання в залежності від типу тканин

Режим	Описання	Тип тканини	Температура (рекоменд.)	Макс. завантаження
Хлопок	Забезпечує максимально якісний результат прання завдяки спеціально розробленому алгоритму обертання барабану (6 motion).	Білі бавовняні тканини.	95°C	Номінал
		Кольорові тканини (сорочки, піжами, постільна білизна тощо) і слабо забруднена біла бавовна.	40°C (Холодн., 30°C, 60°C)	
Хлопок Еко	Забезпечує оптимальну ефективність прання з меншими енерговитратами.	Білі бавовняні тканини. Кольорові тканини (сорочки, піжами, постільна білизна тощо) і слабо забруднена біла бавовна.	60°C (Холодн., 30°C, 40°C)	
Повседневная стирка	Призначений для регулярного прання речей, які не потребують особливого догляду.	Поліамід, акрил, поліестер.	40°C (Холодн., 30°C, 60°C)	
Одежда малыша	Сприяє якісшому видаленню білкових та протейнових плям з волокон тканини, а також ефективнішому вимиванню залишків миючого засобу під час полоскання.	Дитяча білизна.	60°C (95°C)	Не більше 3.0 кг
Пуховое одеяло	Режим призначений для прання крупних предметів, з синтетичним наповнювачем.	Бавовняні постільні приналежності: стьобані ковдри, подушки, диванні покриття з наповнювачем, за винятком делікатних речей, вовни, шовку тощо.	40°C (Холодн., 30°C)	1 великий предмет одягу чи будь-яка інша об'ємна річ
Спортивная одежда	Цикл забезпечує якісний догляд за спортивним одягом, який призначений для занять активними видами спорту.	Coolmax, Gore-tex, SympaTex, костюми з флісу та синтетичних тканин.		
Шерсть 	Для прання виробів з вовни, трикотажу.	Вовняні та трикотажні речі, що призначені для машинного прання (використовуйте спеціальні миючі засоби для прання вовняних речей).	40°C (Холодн., 30°C)	Не більше 2.0 кг
Быстро 30	Бистрий цикл прання невеликої кількості слабо забрудненої білизни.	Слабо забруднена кольорова білизна.	30°C (Холодн., 40°C)	
Интенсивно 60	Забезпечує високі результати прання за 60 хвилин з меншими енерговитратами.	Бавовняні та змішані тканини. (Спеціальна програма прання тривалістю 60 хвилин для середньо забрудненої білизни).	60°C (Холодн., 30°C, 40°C)	Не більше 3.0 кг

Використання пральної машини

- **ТЕМПЕРАТУРА ВОДИ:** Встановіть відповідну температуру води під час прання. Завжди слідуйте рекомендаціям виробника одягу на етикетках.
- Встановлення програми з опцією **Хлопок Еко 60°C + Интенсивная** стирка здійснене у відповідності із стандартом EN60456 й IEC60456.
- Час прання і температура води можуть відрізнятись від зазначеного в залежності від кількості завантаженого одягу, тиску води, а також інших умов.
- Час, що відображується на дисплеї, може скидуватися в процесі прання (макс. – 60 хвил.) в залежності від часу нагрівання води до заданої температури.
- Під час порушення балансу або під час запуску програми видалення піни час прання може бути збільшено (максимальне збільшення – 45 хвил.).



Пральні машини LG пройшли сертифікацію на відповідність стандарту WOOLMARK. Цей сертифікат передбачає спеціальний режим прання, який гарантує максимально обережливе ставлення до вовняних та делікатних речей.



Для прання вовняних речей рекомендується використовувати делікатні миючі засоби, що призначені спеціально для цього типу.

Доступні опції

Режим	Режим Таймера	Предпочитаемый	Предварительная	Супер-полоскание	Полоск.+ Отжим	Экономия времени	Интенсивная
Хлопок	●	●	●	●	●	●	●
Хлопок Эко	●	●	●	●	●	●	●
Повседневная стирка	●	●	●	●	●	●	●
Одежда малыша	●	●	●	●*	●		●
Пуховое одеяло	●	●			●	●	●
Спортивная одежда	●	●			●	●	●
Шерсть	●	●			●		●
Быстро 30	●	●			●		●
Интенсивно 60	●	●			●		●*

*: Дані опції автоматично встановлюються по замовчуванню й не можуть бути відміненими.

Використання пральної машини

■ Максимальна кількість обертань за хвилину

Режим	F1448ND(P)(1~9)	F1248ND(P)(1~9)	F1048ND(P)(1~9)
Хлопок	1400	1200	1000
Хлопок Эко	1400	1200	1000
Повседневная стирка	1000	1000	900
Одежда малыша	1000	1000	900
Пуховое одеяло	1000	1000	900
Спортивная одежда	800	800	800
Шерсть	800	800	800
Быстро 30	1400	1200	1000
Интенсивно 60	1400	1200	1000

■ Температура

- Кнопка **Температура** призначена для вибору температури води.
 - Холодная
 - 30°C / 40°C / 60°C / 95°C
- Допустимі значення температури води в залежності від обраного режиму прання:
 - ХЛОПОК
Холодная - 30°C - 40°C - 60°C - 95°C
 - ХЛОПОК ЭКО / ПОВСЕДНЕВНАЯ СТИРКА / ИНТЕНСИВНО 60
Холодная - 30°C - 40°C - 60°C
 - ПУХОВОЕ ОДЕЯЛО / СПОРТИВНАЯ ОДЕЖДА / ШЕРСТЬ / БЫСТРО 30
Холодная - 30°C - 40°C
 - ОДЕЖДА МАЛЫША
60°C - 95°C
- Індикатори на панелі управління показують вибрану температуру води.

Більш детальний описування наведені на сторінці 13.

Використання пральної машини

Зовнішній вигляд панелі керування



Живлення

- Кнопка **Живлення** призначена для увімкнення та вимкнення пральної машини.
- Крім того, цю кнопку можна використовувати для відміни функції Режим таймеру.

Режим прання

- Програми доступні в залежності від типу тканини.
- Індикатор на панелі управління показує, чи вибраний цей режим.

Старт/Пауза

- Кнопка **Старт/Пауза** призначена для початку прання та його призупинення.
- Якщо необхідно тимчасово призупинити процес прання, натисніть кнопку **Старт/Пауза**.
- Коли процес прання призупинений, машина автоматично вимкнеться через 4 хвилини.

Додаткові програми

- Використовуйте ці кнопки, щоб вибрати додаткові параметри для обраного циклу прання.

Дисплей

- Дисплей відображує установки, передбачуваний час прання, що залишився, опції та індикацію результатів самоперевірки.

Опції

- Для покращення якості прання та полоскання Ви можете використовувати додаткові опції.
- Доступність тієї чи іншої додаткова опція залежить від обраного режиму прання та температури.
- При виборі деяких режимів прання рекомендовані опції виставляються за замовчуванням.

Використання пральної машини

Додаткові програми

Режим таймера

- Натисніть кнопку **Живлення**;
- Оберіть необхідний режим прання та опції, якщо необхідно;
- Натисніть кнопку **Режим таймера** і задайте бажаний час завершення прання;
- Натисніть кнопку **Старт/пауза** (символ “:” почне блимати).
- Після натиснення кнопки **Режим таймера** на дисплеї буде показано час 3:00. Максимально допустиме значення таймера – 19 годин, мінімально допустиме – 3 години.
- Кожне натиснення кнопки **Режим таймера** збільшує значення таймера на одну годину.
- Для відміни режиму таймера натисніть кнопку **Живлення**.
- Значення таймеру – це запланований час закінчення прання або вибраного етапу (прання, полоскання, віджимання).
- В залежності від умов подачі води та її температури реальний час прання може відрізнятись від заданого значення таймеру.

Без складок

- Оберіть дану опція, якщо бажаєте уникнути глибоких складок під час віджимання.

Предпочитаемый

Під час частого використання одного режиму та однакових параметрів прання, таких як опції, температура, полоскання та віджимання, використовуйте режим **Предпочитаемый** для збереження вибраних налаштувань.

Щоб встановити режим **Предпочитаемый**, необхідно:

- Натиснути на кнопку **Предпочитаемый**;
- Вибрати режим прання, налаштування полоскання, температуру води, швидкість віджимання та, якщо необхідно, додаткові опції;
- Натиснути і утримувати кнопку **Предпочитаемый** протягом 3 секунд (доки не пролунає два звукових сигнали).

Таким чином, Ваші налаштування збережуться в пам'яті пральної машини.

- Для подальшого використання виберіть режим **Предпочитаемый** і натисніть кнопку **Старт/Пауза**.

Предварительная

- Це процес попереднього прання, який здійснюється за короткий проміжок часу перед основним циклом.
- Опція **Предварительная** прання ідеально підходить для видалення сильних забруднень, наприклад, на комірцях, манжетах сорочок.
- Миючий засіб для попереднього прання завантажується до спеціального відсіку.

Використання пральної машини

■ Спеціальні опції

Опції

- **Суперполоскание:**
Використання даної опції дозволяє ретельно прополоскати речі. Інтенсивніші цикли полоскання, останній з яких здійснюється в теплій воді (~40°C), сприяє повному розчиненню і вимиванню залишків миючого засобу з волокон тканини.
- **Полоскание+Отжим:**
Використовуйте дану опцію для циклу полоскання та і наступного віджимання.
- **Економия времени:**
Ця опція може бути використана, щоб зменшити час програми прання.
- **Интенсивная:**
У випадку якщо одяг дуже забруднений, скористайтесь опцією **Интенсивная**. Установку програми з опцією **Интенсивная** прання проведено у відповідності зі стандартом EN 60456 та IEC 60456.

Полоскание

- **Полоск.+:**
До основного циклу прання додається одне полоскання.
- **Полоск.++:**
До основного циклу полоскання додається ще 2 полоскання.
- **Норма+Без слива:**
Дана опція надає можливість вибору двох функцій одночасно: **Норма** (2 або 3 додаткових циклу полоскання, в залежності від обраного режиму прання) і опції **Без слива**, при якій машина після останнього полоскання не буде зливати воду.
- **Полоск.+Без слива:**
Дана опція дає можливість вибору двох опцій одночасно: **Полоск.+** (один додатковий цикл полоскання) і опція **Без слива**, під час якого машина після останнього полоскання не буде зливати воду.

■ Інші функції

Полоскание+Отжим

- Натисніть кнопку **Живлення**.
- Виберіть цикл прання.
- Натискайте кнопку **Опции** до тих пір, доки не засвітиться індикатор **Полоск.+Отжим**.
- Натисніть кнопку **Старт/Пауза**.

Только отжим

Якщо вам необхідне лише віджимання, оберіть дану опцію.

- Натисніть кнопку **Живлення**.
- Виберіть швидкість віджимання.
- Натисніть кнопку **Старт/Пауза**.



Якщо вибраний режим **Без отжима**, барабан буде зупинено після зливу води.

Використання пральної машини

■ Звуковий сигнал

Функція **Звуковий сигнал** вмикається і вимикається у будь-який момент після початку циклу прання.

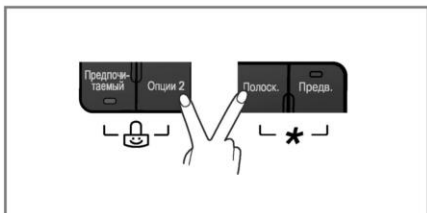

Щоб встановити функцію **Звуковий сигнал**, необхідно:

- Натиснути на кнопку **Живлення**;
- Натиснути на кнопку **Старт/Пауза**;
- Натиснути і утримувати кнопки **Опции 2** і **Отжим** близько трьох секунд.

Задані налаштування функції **Звуковий сигнал** зберігаються навіть після вимкнення пральної машини.



Якщо Ви хочете деактивувати функцію **Звуковий сигнал** просто повторіть цю процедуру.

■ Дверцята зачинено і функція Інтеллект

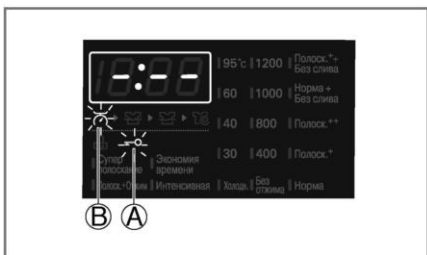

- Ⓐ • Лампочка світиться (⊗), якщо дверцята пральної машини зачинено.
 - Для того, щоб відчинити дверцята, потрібно натиснути кнопку **Старт/Пауза**, й машина зупиниться.
 - Дверцята можна буде відкрити через деякий час.
- Ⓑ • Під час запуску режимів прання на дисплеї блимає лампочка (⊗), і замість часу висвічуються прочерки " - : - - ", барабан повільно обертається протягом декількох секунд. Загальний час прання висвічується на дисплеї після зупинки барабану.
 - На даному етапі машина визначає кількість завантаженої білизни та оптимальний час прання у відповідності з обраним режимом. Це дозволяє раціонально витратити час та електроенергію під час завантаження меншої кількості білизни, домагаючись при цьому високих результатів прання.

Використання пральної машини

■ Блокування від дітей

Ця функція призначена для блокування всіх кнопок, щоб уникнути випадкової зміни програми дітьми.



- Режим блокування від дітей вмикається одночасно натисненням двох кнопок, які позначено символом "☺" (близько 3 секунд).
- Коли встановлене блокування від дітей, усі кнопки не працюють, за виключення кнопки **Живлення**.
- Для виходу з режиму блокування повторно натисніть і утримуйте протягом 3 секунд кнопки, які позначено символом "☺".

- При необхідності змінення режиму роботи в режимі блокування від дітей виконайте наступні дії:
 - Одночасно натисніть відповідні кнопки, які позначено символом "☺", і утримуйте близько трьох секунд.
 - Натисніть кнопку **Старт/Пауза**.
 - Оберіть потрібний режим роботи та повторно натисніть кнопку **Старт/Пауза**.
- Режим блокування від дітей може бути увімкнений у будь-який час. Його буде автоматично вимкнено після завершення прання.



Коли встановлена функція **Блокування від дітей**, на дисплеї по черзі будуть відображатися символи "CL" і часу, що залишився до закінчення процесу прання.

■ Очищення барабану

Режим **Очищення барабану** призначений для підтримання гігієнічної чистоти внутрішніх частин пральної машини. Спеціально розроблений цикл сприяє видаленню нерозчинних часточок (пісок, волокна тканин та інше), які осідають на поверхні пластикового бака та барабану після прання. Регулярне використання циклу **Очищення барабану** запобігає виникненню неприємних запахів, гарантуючи свіжість та чистоту Вашого одягу.

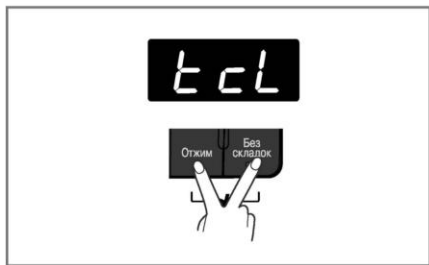

- Витягніть весь одяг з пральної машини та закрийте дверцята.
- Натисніть кнопку **Живлення**.
- Одночасно натискайте та утримуйте протягом 3 сек. кнопки, які позначено символом "★", доки на дисплеї не з'явиться напис "tCL".
- Натисніть кнопку **Старт/Пауза** для запуску режиму, на панелі засвітиться індикатора **Предв.** прання.
- Після завершення очищення барабану (приблизний час циклу 1 година 35 хвил.) залишіть дверцята відчиненими для просушення всіх внутрішніх частин.



Не використовуйте будь-які чистячі засоби (в тому числі для видалення накипу) або пральний порошок під час запуску даного режиму. Можливо надмірне утворення піни, що може привести до протікання води.

Описання програмного циклу: Попереднє очищення: режим **Предв.** / Основне очищення: обертання барабану 50 → 150 об./хвил.; температура 60°C / Полоскання: 2 рази / Отжим.

Д ля інформації

■ Значення основних піктограм, які вказано на бирках одягу

Завжди звертайте увагу на маркування на одязі. Дотримуючись рекомендацій виробника одягу під час прання, Ви довгий час зможете зберігати його первинний вигляд та зносостійкість.

Символ	Описання	Рекомендації	Інші символи
	Звичайне прання		Хімічна або суха чистка
	Прання білизни з кип'ятінням	Біла з бавовни та льону або кольорова, стійка до кип'ятіння	Дозволено все можливі методи чистки
	Прання кольорової білизни при 60°C	Кольорова білизна, не стійка до кип'ятіння, наприклад, тонка білизна з бавовна або поліефірних тканин.	Чистка на основі перхлоретилена
	Прання білизни у теплій воді (щадний режим прання)	Прання з нейтральними миючими засобами та прання білизни при 40 °С. Наприклад, темна кольорова або строката білизна з бавовни, поліефірних або меланжевих тканин, тонка білизна з віскози та синтетичних волокон.	Чистка на основі спеціальних розчинників
	Прання в теплій, майже холодній воді	Прання з нейтральними миючими засобами. Наприклад, вовняні вироби, придатні для прання у пральній машині.	Риска під кружком з літерою вказує на необхідність надавати виріб щадній чистці.
	Ручне прання	Текстильні вироби, які не підлягають пранню у пральній машині. Температура прання 30–40 °С в залежності від виробу.	Не надавати хімчистці
	Не прати	Вироби, які містять на собі такий знак, не підлягають пранню. Потрібно використовувати хімічну чистку.	Допускається електросушка
	Відбілювання		Сушити за нормальної температури
	Відбілювання хлором	Добре намочену білизну потримати 1–2 години в холодному хлорному розчині (10–20 мл розчину на 1 л води), після чого прополоскати до зникнення запаху хлору. Після цього прати за допомогою миючих засобів при зазначеній температурі.	Щадна сушка (при низькій температурі)
	Не відбілювати	Не хлорувати та не використовувати миючих засобів, що містять хлор, і пральні порошки з відбілювачами.	Заборонено використання електросушки
	Прасування		Вертикальна сушка
	Прасувати при високій температурі (макс. 200°C)	Бавовна, льон, текстильні вироби у вологому стані.	Сушка на горизонтальній поверхні
	Прасувати при середній температурі (макс. 150°C)	Бавовна, шовк, поліефір, віскоза. Прасувати через трохи зволожену тканину або праскою з парозволожувачем.	Сушка без віджимання
	Не прасувати при високій температурі (макс. 110°C)	Поліакрил, поліамід, поліестер, ацетат.	Відбілювати тільки без хлору
	Не прасувати		

Обслуговування

- * Щоб уникнути ураження електрикою, перед чищенням внутрішніх частин пральної машини завжди від'єднуйте дрiт живлення від електричної розетки.
- * При утилізації виробу обріжте дроти живлення та знищте штепсельну вилку.
- * Зламайте замок дверцят, щоб діти не могли випадково закритися всередині.

■ Фільтр води, що поступає

- Напис, що блимає, "LE" ("Відсутня подача води") на панелі управління значить, що вода не поступає до пральної машини.
- Якщо вода занадто жорстка або містить вапняний осад, фільтр води, що поступає, може засмітитись.

Тому рекомендовано час від часу його чистити.



■ Фільтр дренажного насосу

- * Дренажний фільтр затримує нитки та дрібні предмети, котрі могли залишитися в одязі. З метою забезпечення безперебійної роботи пральної машини регулярно перевіряйте стан цього фільтра.



УВАГА

Перш ніж відкривати фільтр дренажного насосу, злийте залишки води з дренажного шлангу.

1. Відкрийте декоративну кришку (1) на нижній панелі пральної машини за допомогою монетки. Звільніть малий дренажний шланг, витягнувши його на всю довжину.
2. Використовуйте будь-яку ємність для стоку води. Витягніть заглушку (2) малого дренажного шлангу та дайте воді повністю витекти. Потім відкрийте фільтр дренажного насосу (3), повернувши його проти годинникової стрілки.
3. Вийміть усі сторонні предмети та прочистіть фільтр (3). Після чого вставте фільтр (3) на місце та, повернувши його за годинниковою стрілкою щільно затягніть. Закрийте дренажний шланг заглушкою (2) та поверніть до вихідного положення. Закрийте кришку на нижній панелі.

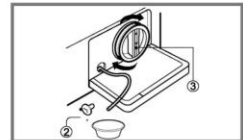
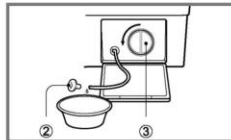
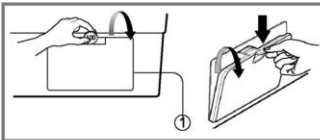

■ Догляд за машиною взимку

Для зберігання пральної машини взимку за температури нижче 0 °С, необхідно повністю злити воду. Для цього достатньо провести наступні дії:

1. Включити цикл віджиму.
2. Після закінчення циклу віджимання відключити від мережі.
3. Закрити кран подачі води.
4. Від'єднати шланг подачі води.
5. Від'єднати шланг зливу води.
6. Злити воду через фільтр дренажного насоса (див. фільтр дренажного насоса).
7. При наступному включенні машини переконайтеся, що температура навколишнього середовища вище 0 °С та не забудьте підключити всі шланги відповідно до інструкції по установці.

О **бслуговування**

■ Висувний ящик

- * Із часом пральний порошок та пом'якшувач тканин утворюють осад у висувному ящику.
 - Необхідно періодично промивати висувний ящик струменем води.
 - За необхідності ящик можна виїняти з машини повністю. Для цього потрібно натиснути на стопорну засувку і висунути ящик.
 - З метою забезпечення чищення верхню частину контейнера для пом'якшувача тканин можна зняти.

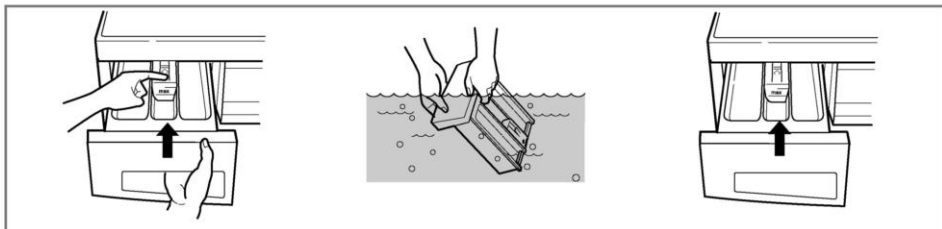

■ Виїмка висувного ящика

- * Порошок може накопичуватися у виїмці для ящика, тому слід час від часу чистити цю виїмку.
 - Після закінчення чищення поставте на місце висувний ящик та увімкніть машину в режимі полоскання.

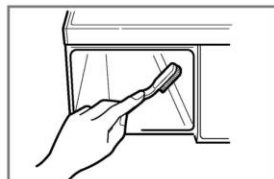

■ Барабан пральної машини

- * Якщо у Вашому районі жорстка вода, застосовуйте спеціальні складки, що очищують від накипу та вапна у важкодоступних місцях машини.
- * Хоча барабан пральної машини виготовляється з нержавіючої сталі, цятки іржі можуть бути викликані маленькими металевими деталями (скріпками для паперу, булавками), які застрягли в барабані.
- * Час від часу барабан пральної машини повинен чиститись.
- * Якщо ви використовуєте антинакипін, фарбник чи висвітлювач, переконайтеся, що він підходить до пральної машини.
 - Антинакипін може містити компоненти, що негативно впливають на деякі частини Вашої пральної машини.
 - Видаляйте плями спеціальним засобом для видалення плям зі сталі.
 - Ніколи не використовуйте губки зі сталюгого дроту.

■ Чищення пральної машини

1. Чищення зовнішніх частин

Відповідний догляд за пральною машиною дозволить подовжити строк її використання. Зовнішні частини пральної машини необхідно промивати теплою водою з нейтральним м'яким засобом, що не містить абразивних часток. Після вологого чищення протріть машину чистою ганчіркою і дайте їй висохнути.



УВАГА

Не протирайте машину етиловим спиртом, розчинниками, засобами, що містять хлор та іншими подібними речовинами.

2. Чищення внутрішніх частин

Промивайте внутрішні частини 1 склянкою (250 мл) відбілювача, змішаного з пральним порошком. Увімкніть машину і дайте їй повністю виконати програму прання з використанням гарячої води. При необхідності повторіть процедуру.

* У моделях оснащених функцією «Очищення барабана», рекомендується використовувати дану функцію.

ЗАУВАЖЕННЯ

Для видалення осаду, залишеного жорсткою водою, використовуйте тільки спеціально призначені для пральних машин засоби, керуючись рекомендаціями виробника.

у сунення несправностей

* Дана пральна машина обладнана системою самодіагностики, котра дозволяє виявити порушення в роботі на початковій стадії та вжити відповідних заходів. Якщо пральна машина функціонує неправильно або не працює взагалі, перевірте наступні моменти, перш ніж звертатися до сервісної служби.

Симптом	Можлива причина	Рішення
Деренчання чи дзвін	<ul style="list-style-type: none"> У барабан чи в насос потрапили сторонні предмети, наприклад, монетки. 	<p>Зупиніть пральну машину та перевірте барабан і фільтр дренажного насосу.</p> <p>Якщо при повторному ввімкненні машини шум не припинився, зверніться до сервісної служби.</p>
Стукіт	<ul style="list-style-type: none"> Велика кількість завантаженої білизни може викликати стукіт. Як правило, це не свідчить про порушення в роботі. 	<p>Якщо звук не припиняється, можливо, порушений баланс в барабані пральної машини. Зупиніть прання і перекладіть білизну рівномірно.</p>
Вібрація	<ul style="list-style-type: none"> Не всі транспортувальні болти і частини упаковки видалено. Не всі ніжки щільно стоять на підлозі. Білизну в барабані пральної машини розподілено нерівномірно. 	<p>Якщо транспортувальні болти не було видалено під час установки, дотримуйтеся інструкції щодо видалення транспортувальних болтів у розділі "Установка". Відрегулюйте горизонтальне положення пральної машини.</p> <p>Зупиніть прання та перекладіть білизну.</p>
Протікання води	<ul style="list-style-type: none"> З'єднання шлангу із краном чи пральною машиною послабло. Зливні труби засмітілися. 	<p>Перевірте і, за необхідності, затягніть з'єднання шлангів.</p> <p>Прочистіть зливні труби.</p> <p>За необхідності викличте водопровідника.</p>
Надмірне утворення піни	<ul style="list-style-type: none"> Можливо, засипано надто багато порошку або порошку невідповідного типу. 	<p>Необхідно зменшити кількість миючого засобу.</p> <p>Пральний порошок повинен відповідати типу пральної машини. Утворення надмірної кількості піни може призвести до протікання води.</p>
Вода не надходить до машини або надходить дуже повільно	<ul style="list-style-type: none"> Надходження води недостатнє для роботи машини. Кран постановання води відкритий неповністю. Водозабірний шланг стиснуто. 	<p>Спробуйте під'єднатися до іншого крану.</p> <p>Відкрийте кран повністю.</p> <p>Розпряміть шланг.</p>
Вода не стікає із пральної машини або стікає дуже повільно	<ul style="list-style-type: none"> Фільтр надходження води засмічено. Дренажний шланг стиснуто чи засмічено. Фільтр дренажного насосу засмічено. 	<p>Прочистіть фільтр води, що надходить.</p> <p>Прочистіть та розпряміть дренажний шланг.</p> <p>Прочистіть фільтр дренажного насосу.</p>
Пральна машина не вимикається	<ul style="list-style-type: none"> Шнур живлення не підключений до електричної розетки або під'єднання послабло. Згорів плавкий запобіжник, спрацював автоматичний переривач або стався збій в надходженні електроенергії. Кран надходження води перекрито. 	<p>Щільно під'єднайте штепсельну вилку до електричної розетки.</p> <p>Увімкніть автоматичний переривач або замініть плавкий запобіжник. Не встановлюйте запобіжник із великим порогом спрацювання. Якщо причина спрацювання запобіжника – перевантаження ланцюга, викличте кваліфікованого електрика.</p> <p>Відкрийте кран подачі води.</p>
Барабан не обертається	<ul style="list-style-type: none"> Дверцята зачинені нещільно. 	<p>Закрийте дверцята та натисніть кнопку Старт/пауза. Можливо, машині після цього знадобиться декілька хвилин, аби почати віджимання. Віджимання може розпочатися лише при зачинених дверцятах.</p>
Дверцята не відкриваються		<p>З метою безпеки під час роботи машини дверцята блокуються. Почекайте дві-три хвилини перш ніж відчиняти дверцята, аби дати запірному механізму її розблокувати.</p>
Час прання збільшився		<p>Час прання може збільшуватися чи зменшуватися в залежності від кількості завантаженої білизни, температури води та інших умов. При порушенні балансу в барабані або під час запуску програми видалення піни, час прання може бути збільшено.</p>

у сунення несправностей

Симптом	Можлива причина	Рішення
 ("Відсутня подача води")	<ul style="list-style-type: none"> Надходження води недостатнє для роботи машини. Кран подачі води відкрито не повністю. Водозабірний шланг стиснуто. Фільтр води, що надходить, засмічено. 	Спробуйте під'єднатися до іншого крану. Відкрийте кран повністю. Розпряміть шланг. Прочистіть впускний фільтр.
 ("Відсутній злив води")	<ul style="list-style-type: none"> Дренажний шланг стиснуто чи засмічено. Фільтр дренажного насоса засмічено. 	Прочистіть і розпряміть дренажний шланг. Прочистіть фільтр дренажного насоса.
 ("Відсутнє віджимання")	<ul style="list-style-type: none"> Завантажено занадто мало білизни. Завантажена білизна розташована нерівномірно. Пральна машина обладнана системою контролю балансу в барабані. Під час прання важких предметів, наприклад, килимів або халатів, ця система може зупинити обертання барабану. 	Додайте 1–2 схожих предмети для вирівнювання завантаження в барабані. Перекладіть білизну аби забезпечити рівномірне обертання. Якщо білизна занадто мокра після закінчення режиму, додайте маленькі предмети для вирівнювання завантаження в барабані та повторіть процес віджимання.
	 <ul style="list-style-type: none"> Дверцята не зачинені. 	Закрийте дверцята. Якщо напис "dE" не зникне, зверніться у службу підтримки клієнтів LG за безкоштовними телефонними лініями (див. останню сторінку).
	<ul style="list-style-type: none"> Напис "tE" з'являється у випадку неполадок у температурному датчику води. 	Відключіть машину від електричної мережі та зверніться у службу підтримки клієнтів LG за безкоштовними телефонними лініями (див. останню сторінку).
	<ul style="list-style-type: none"> Напис "FE" з'являється у випадку переповнення машини водою, через несправний клапан. 	Закрийте кран подачі води. Відключіть машину від електричної мережі. Зверніться у службу підтримки клієнтів LG за безкоштовними телефонними лініями (див. останню сторінку).
	<ul style="list-style-type: none"> Напис "PE" з'являється у випадку неполадок у датчику рівня води. 	
	<ul style="list-style-type: none"> Перевантаження електродвигуна. 	Відновіть цикл прання.
	<ul style="list-style-type: none"> Перевантаження електродвигуна. 	
	<ul style="list-style-type: none"> Збій в постачанні електроенергії в мережі. 	

у сунення несправностей



Функція самодіагностики присутня тільки у продуктах з позначкою "Самодіагностика".
У випадку мобільних телефонів із закритою операційною системою функція самодіагностики може не працювати.

■ Використання SmartDiagnosis™

• Використовуйте дану опцію, тільки після інструктажу та дозволу від інформаційного центру. Звук з'єднання з системою подібний до гудку факсу і не має жодного значення, окрім як для інформаційного центру.

• Опція SmartDiagnosis™ не може бути активована, якщо пральна машина знеструмлена. При таких обставинах усунення несправностей має бути проведене без SmartDiagnosis™.

У випадку виникнення проблем з пральною машиною, телефонуйте до Інформаційного центру споживачів. Дотримуйтесь інструктажу агента інформаційного центру, і за необхідністю виконуйте наступне:



1. Натисніть кнопку живлення пральної машини. Не натискайте ніяких інших кнопок та не повертайте ручку вибору циклу.

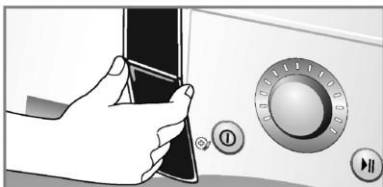

2. Якщо ви отримали інструкцію так вчинити, піднесіть мобільний телефон мікрофоном якнайближче до кнопки живлення.

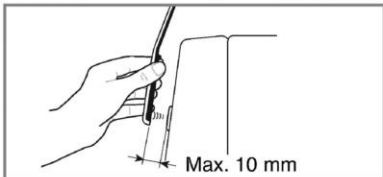

3. Натисніть та утримуйте кнопку "Температура" 3 секунди, продовжуючи тримати телефон мікрофоном до зображення або до кнопки живлення.

4. Тримайте телефон у такій позиції доки не закінчиться з'єднання з системою.

Процес займає близько 17 секунд, і на дисплеї буде відраховуватися час.

- Для кращого результату, не рухайте телефон, поки йде звук з'єднання.
- Якщо агенту інформаційного центру не вийшло зібрати необхідні дані, вас можуть попросити повторити спробу.
- Натискання кнопки живлення під час з'єднання закриє SmartDiagnosis™.

5. Коли вийшов час очікування і гудки закінчилися, відновіть розмову з агентом інформаційного центру, який зможе допомогти вам з Центру підтримки споживачів, проаналізувавши отримані дані.

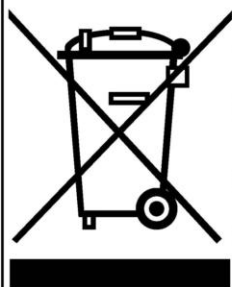

УТИЛІЗАЦІЯ СТАРОГО ОБЛАДНАННЯ

1. Символ на пристрої, що зображує перекреслене відро для сміття на колесах, означає, що на виріб розповсюджується Директива 2002/96/ЕС.
2. Електричні та електронні пристрої повинні утилізуватися не разом із побутовим сміттям, а через спеціальні місця, вказані урядовими та місцевими органами влади.
3. Правильна утилізація старого обладнання допоможе запобігти потенційно шкідливому впливу на оточуюче середовище і здоров'я людини.
4. Для отримання більш докладних відомостей про порядок утилізації старого обладнання зверніться до адміністрації міста, службу, що займається утилізацією або до магазину, де було придбано прилад.

Гарантія не розповсюджується на:

- Візити служби ремонту для вивчення, як користуватися приладом.
- Якщо використовується будь-яка інша напруга, крім рекомендованого для машини.
- Якщо прилад пошкоджено у разі нещасного випадку або стихійного лиха.
- Якщо прилад пошкоджено внаслідок неправильної експлуатації, не передбаченої правилами інструкції.
- Якщо прилад використовується для ознайомлення з інструкцією або деталі, що входять до комплекту замінені.
- Якщо прилад пошкоджено через домашніх тварин або щурі, тарганів і т.д.
- Якщо з'являються звичайні для приладу шуми та вібрації: звук води, що зливається, звук при віджиманні, попереджувальні сигнали.
- Гарантія не має на увазі установку приладу, під'єднання шлангів.
- Гарантія не включає обслуговування, рекомендоване в інструкції.
- Постачальник не зобов'язаний видаляти з машини сторонні об'єкти, включаючи насос, фільтри, цвяхи, дроти, шурупи і т.д.
- Постачальник не зобов'язаний замінити пробки чи міняти кабелі в домі.
- Постачальник не зобов'язаний виправляти наслідки некваліфікованого ремонту.
- Постачальник не зобов'язаний відшкодовувати збиток особистому майну, прямою чи опосередкованою причиною якого стала можлива несправність приладу.
- Гарантія не розповсюджується у тих випадках, коли товар використовується у комерційних цілях. (Наприклад, місця загального використання, такі як готель, навчальний центр, будинок, що здається в оренду).



Інформацію з сертифікації наших приладів, дані про номер сертифіката та строк його дії, ви можете отримати в Службі підтримки клієнтів LG за безкоштовними телефонами.

Устаткування відповідає вимогам Технічного Регламенту Обмеження Використання деяких Небезпечних Речовин в електричному та електронному обладнанні

Виробник: "ЛГ Електронікс Інк.", Хай Фу Сіань 118, Нанджін, 210007, Китай
Імпортер: "ЛГ Електронікс Україна", Україна, 01004, м. Київ, вул. Басейна, 4 (літера А)

Дата виготовлення зазначена на етикетці, яка розташована над барабаном пральної машини за дверцятами. Формат дати: мм/рррр.

	Телефон	Режим роботи	
Росія	8-800-200-7676	Цілодобово	http://www.lg.com
Білорусь	8-820-0071-1111		
Латвія	8-0200-201		
Литва	8-800-08-081		
Естонія	800-9990		
Україна	0-800-303-000	8:00 - 21:00 (Пон. - Пт.) 9:00 - 18:00 (Суб., Нед.)	http://www.lg.com
Казахстан	8-8000-805-805	9:00 - 20:00 (Пон. - Пт.)	
	2255 (для мобільних телефонів)	9:00 - 18:00 (Суб., Нед.)	
Киргизстан	8-0000-710-005	Цілодобово	
Узбекистан	8-800-120-2222	9:00 - 18:30 (Пон. - Пт.) 9:00 - 15:00 (Суб.)	