



NORSK

# BRUKERVEILEDNING

## MUSIKK I STIL

# DOKKINGHØYTALER

Les denne veiledningen før du bruker utstyret, og oppbevar den for senere referanse.

ND8520



MFL67565006

<http://www.lg.com>

## Sikkerhetsinformasjon

1

Kom i gang



### FORSIKTIG

FARE FOR ELEKTRISK STØT  
SKAL IKKE ÅPNES



**VÆR VARSOM:** HVIS DU FJERNER DEKSLET (INKLUDERT BAKSIDEN), KAN DU FÅ ELEKTRISK STØT. INGEN AV DELENE I DENNE ENHETEN KAN REPARERES AV BRUKEREN. GI ENHETEN TIL KVALIFISERT PERSONELL NÅR DEN TRENGER SERVICE.



Denne blinkende pilen, i en trekant, skal varsle brukeren om fare for uisolert farlig spenning inne i produktet. Spenningen kan være sterk nok til å forårsake elektrisk støt.



Utropstegnet, i en trekant, skal varsle brukeren om at utstyret trenger vedlikehold (service). Instruksjoner finnes i skrivet som følger med produktet.

**ADVARSEL:** FOR Å REDUSERE FAREN FOR BRANN ELLER ELEKTRISK STØT, SKAL DETTE PRODUKTET IKKE UTSETTES FOR REGN ELLER FUKTIGHET.

**ADVARSEL:** Ikke plasser dette utstyret på et trangt område, som i en bokhylle eller lignende.

### VÆR VARSOM med strømledningen

De fleste enheter må kobles til en velegnet strømkrets;

Det betyr at de må kobles til én enkelt stikkontakt som bare gir strøm til denne enheten, og enheten må ikke kobles gjennom ekstra kontaktplugg, grenuttak eller skjøteledning. Sjekk siden med spesifikasjoner i denne brukerveiledningen for å være sikker. Overbelast ikke vegguttak. Overbelastede vegguttak, løse eller skadede vegguttak, skjøteledninger, slitte strømledninger eller skadet eller sprukken isolasjon er farlig. Alle disse forholdene kan føre til elektrisk støt eller brann. Sjekk strømledningen til apparatet ditt med jevne mellomrom. Hvis ledningen ser ut til å være skadet eller slitt, må du koble den fra uttaket, slutte å bruke enheten og erstatte ledningen med riktig ledningstype fra et autorisert servicesenter. Beskytt ledningen fra fysiske eller mekaniske feil ved å unngå at den blir vridd, bøyd, kommer i klem, klemmes når en dør lukkes eller blir tråkket på. Vær spesielt oppmerksom på stikkontakter, vegguttak og stedet hvor ledningen går ut fra apparatet. Trekk ut stikkontakten for å slå strømmen fullstendig av. Forsikre deg om at stikkontakten er innenfor rekkevidde når du plasserer produktet.

Enheten har et bærbart batteri eller akkumulator.

### Sikkerhetsinstruks for fjerning av batteriet eller batteripakken fra utstyret:

Fjern det gamle batteriet eller batteripakken ved å følge trinnene i omvendt rekkefølge som den du brukte ved monteringen. For å forhindre forurensning av miljøet og mulig fare for menneske- og dyrehelse skal gamle batterier eller batteripakker avhendes i egnede beholdere på innsamlingsstasjoner. Ikke kast batterier i husholdningsavfallet ditt. Du bør bruke lokale systembatterier og -akkumulatorer som lett kan erstattes. Batteriet skal ikke utsettes for varme som sollys, ild eller andre varmekilder.

**VÆR VARSOM:** Apparatet skal ikke utsettes for vann (drypp eller sprut), og gjenstander fylt med væsker, som vaser, skal ikke plasseres på apparatet.

**Avhending av ditt gamle apparat.**

1. Dette symbolet med en søppelbøtte med kryss over betyr at produktet er dekket av EU-direktiv 2002/96/EC.
2. Alle batterier/akkumulatører skal avhendes separat fra husholdningsavfallet. Avhending skal skje via kommunale innsamlingsstasjoner.
3. Riktig avhending av brukte batterier/akkumulatører vil hjelpe til å forhindre mulige negative konsekvenser for miljø og helse.
4. For mer detaljert informasjon om avhending av ditt gamle apparat, kontakt kommunen der du bor eller forretningen der du kjøpte produktet.

**Avhending av brukte batterier/akkumulatører**

1. Når denne søppelkassen med et kryss over er festet på et produkt, betyr dette at produktet er dekket av det Europeiske direktivet 2006/66/EC.
2. Dette symbolet kan kombineres med kjemiske symbol for kvikksølv(Hg), kadmium(Cd) eller bly(Pb) hvis batteriet inneholder mer enn 0,0005% kvikksølv, 0,002% kadmium eller 0,004% bly.
3. Alle batterier/akkumulatører skal avhendes separat fra husholdningsavfallet. Avhending skal skje via kommunale innsamlingsstasjoner.
4. Riktig avhending av brukte batterier/akkumulatører vil hjelpe til å forhindre mulige negative konsekvenser for miljø og helse.
5. For mer detaljert informasjon om avhending av dine gamle batterier/akkumulatører kan du kontakte kommunen der du bor eller forretningen der du kjøpte produktet.

# CE 0984!

**EU-merknad for trådløse produkter**

LG Electronics erklærer herved at dette/disse produktet(ene) samsvarer med de viktige kravene og andre relevante forskrifter til Direktivet 1999/5/EC, 2004/108/EC, 2006/95/EC og 2009/125/EC.

Ta kontakt på følgende adresse for å få en kopi av DoC (samsvarserklæringen).

**Senter for europeisk standard:**

Krijgsman 1, 1186 DM Amstelveen Nederland.

- Merk at dette ikke er kontaktpunkt for kundeservice. Se Garantikortet eller kontakt forhandleren hvor du kjøpte dette produktet for mer informasjon om kundeservice.

Skal bare brukes innendørs.

**Angående utstråling av RF**

Dette anlegget bør plasseres og brukes innenfor en avstand på 20 cm mellom fjernkontrollen og kroppen din.

## Innholdsfortegnelse

### 1 Kom i gang

---

- 2 Sikkerhetsinformasjon
- 5 Hovedfunksjoner
  - 5 – Laget for iPod/iPhone/iPad
  - 5 – AirPlay®
  - 5 – Inngang for bærbar
  - 5 – Avspilling av USB
  - 5 – Alarm
  - 5 – Radio(FM)
  - 5 – Tidsinnstillinger
  - 5 – LG Bluetooth Remote
- 5 Tilbehør
- 5 Innledning
  - 5 – Symboler brukt i denne bruksanvisningen
- 6 Krav til spillbare filer
  - 6 – Krav for å spille av MP3-/WMA-filer
  - 6 – Kompatible USB-enheter
  - 6 – Krav til USB-enheter
- 7 Fjernkontroll
- 8 Forsiden
- 8 Baksiden
- 9 Toppen
- 9 Slik fester du ferrittkjernen
- 10 Kontrollpanel
- 11 Stille klokka
  - 11 – Stille klokka automatisk
  - 11 – Stille klokka manuelt

### 2 Bruk

---

- 12 Grunnleggende bruk
  - 12 – Bruk av iPod/iPhone/iPad
  - 12 – Støtter følgende iPod/iPhone/iPad
  - 13 – Usar AirPlay
  - 23 – Bruke USB
  - 24 – Hør på musikk fra en ekstern enhet
- 25 Bruk av radio
  - 25 – Tilkobling av antenne
  - 25 – Lytte til radio
  - 25 – Forhåndsinnstille radiokanaler
  - 25 – Slette alle lagrede kanaler
  - 25 – Forbedre dårlig mottak av FM-signal
- 26 Bruke trådløs blåtannteknologi
  - 26 – Hør på musikk fra en blåtannenhet
  - 27 – Ved bruk av Bluetooth App
- 29 Andre funksjoner
  - 29 – Bruke din enhet som vekkerklokke
  - 29 – Aktivere og deaktivere alarmen
  - 29 – Stoppe alarmen
  - 29 – Gjentatt alarm
  - 29 – Gjenoppta avspilling
  - 30 – Spille av gjentatte ganger eller i tilfeldig rekkefølge (bare USB)
  - 30 – Dimmer
  - 30 – Innstillinger av hvilefunksjon
  - 30 – Sette lydmodus
  - 30 – Slå av lyden midlertidig

### 3 Feilsøking

---

- 31 Feilsøking

### 4 Tillegg

---

- 32 Varemerker og lisenser
- 32 Behandling av enheten
- 33 Spesifikasjoner

## Hovedfunksjoner

### Laget for iPod/iPhone/iPad

Kos deg med musikk fra iPod/iPhone/iPad ved hjelp av en enkel tilkobling.

### AirPlay®

### Inngang for bærbar

Hør på musikk fra din bærbare enhet.

### Avspilling av USB

Kos deg med musikk fra en USB-enhet ved hjelp av en enkel tilkobling.

### Alarm

Still inn alarmen til å ringe når du ønsker.

### Radio(FM)

Hør på radio.

### Tidsinnstillinger

Stiller klokken på enheten automatisk ved å koble til iPod/iPhone/iPad eller ved å aktivere Blåtann-tilkobling gjennom appen "LG Bluetooth Remote".

### LG Bluetooth Remote

Du kan kontrollere denne avspilleren med din iPod Touch/iPhone/iPad eller Android-enhet via blåtann. Denne enheten og telefonen din må være koblet sammen via blåtann. Besøk "Apple App Store" eller "Google Android Market (Google Play Store)" eller bruk QR-koden vist nedenfor for å søke etter "LG Bluetooth Remote" app. Se side 27-28 for flere detaljer.



(Android OS)



(Apple iOS)

## Tilbehør

Sjekk at følgende tilbehør ligger ved.

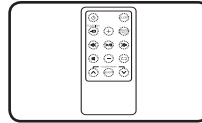

Fjernkontroll (1)

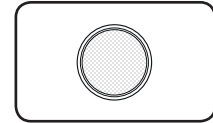

Batterier (1)

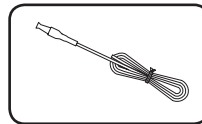

FM-antenne (1)

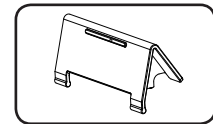

iPad-stativ (1)

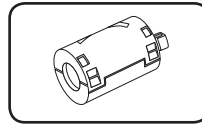

Ferritkjerne (1)

## Innledning

### Symboler brukt i denne bruksanvisningen

#### ! Merk

Indikerer spesielle merknader og funksjoner.

#### ! Forsiktig

Indikerer at du må være forsiktig for å unngå mulige skader fra feil bruk.

## Krav til spillbare filer

### Krav for å spille av MP3-/WMA-filer

Muligheten til å spille av MP3-/WMA-filer er begrenset som følger :

- Samplingshastighet : mellom 32 til 48 kHz (MP3), mellom 32 og 48 mHz (WMA)
- Bitrate : mellom 32 til 320 kbps (MP3), 40 til 192 kbps (WMA)
- Maks antall filer : Under 999
- Maksimum mapper : Under 99
- Filtyper : ".mp3"/".wma"

### Kompatible USB-enheter

- MP3-spiller : En MP3-spiller av flashtype.
- USB flashstasjon : Enheter som støtter USB1.1.
- Denne enheten støtter ikke alle USB-enheter.

### Krav til USB-enheter

- Dette systemet støtter ikke enheter som krever ekstra programvareinstallasjon etter at du har koblet dem til datamaskinen.
- Koble ikke fra USB-enheten mens den er i bruk.
- Hvis du bruker en USB-enhet med stor kapasitet, kan det ta lengre enn et par minutter å søke gjennom enheten.
- Ta sikkerhetskopier av alle data for å forhindre tap av data.
- Hvis du bruker en USB-kabel eller USB-hub, blir USB-enheten ikke gjenkjent.
- Filsystemet NTFS støttes ikke. (Bare filsystemet FAT(16/ 32) støttes.)
- Denne enheten støttes ikke når totalt antall filer overskrider 1000.
- Eksterne HDD, Kortlesere, Låste enheter eller harde USB-enheter og mobiltelefoner støttes ikke.
- USB-porten til enheten kan ikke kobles til PCen. Denne enheten kan ikke brukes som lagringsenhet.
- Ikke alle USB-enheter virker med dette anlegget.
- Denne enheten kan lade iPod/iPhone når den er koblet til USB-porten og strømmen er påslått.
- Denne enheten kan ikke lade iPad selv om den er koblet til USB-porten og strømmen er påslått.
- Når du kobler til en smarttelefon via USB-porten, kan du bare lade den når strømmen er påslått. (Noen smarttelefoner kan ikke lades.)

## Fjernkontroll

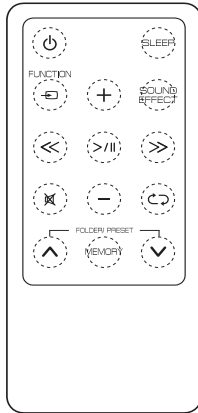

**⏻ (POWER):** Slå enheten ON eller OFF.

**SLEEP :** Still inn alarmtid.

**⏮ FUNCTION :** Velger funksjon og inngangskilde.

**+/- (Volume):** Justerer volumet.

**SOUND EFFECT :** Velger lydinnstillinger.

**<</>>(Skip/Search) :**

- Hopper raskt bakover eller fremover.
- Søker etter en seksjon innen en fil.

**>|| (Play/Pause) :** Starter avspilling eller setter på pause.

**⏸ :** Demper lyden.

**⏮⏪ :** Velg spillemodus. (ONE/DIR/ALL/RAND(RANDOM)/OFF) (bare USB)

**FOLDER/PRESET ^/V :**

- Velger mappen eller filen du ønsker å spille. (bare USB)
- Velger et forhåndsinnstilt nummer for en radiokanal.

**MEMORY :**

- Lagrer forhåndsinnstilte kanaler.
- Sletter forhåndsinnstilte kanaler.

### ⚠ Forsiktig

Batteriet i denne enheten kan utgjøre risiko for brann eller kjemisk sviing hvis det behandles feil. Ikke lad, ta fra hverandre, brenn eller varm det opp til temperaturer over 100 °C (212 °F). Bytt bare batteridel nr. CR2025. Bruk av annet batteri kan medføre fare for brann eller eksplosjon. Kast brukt batteri. Ikke la barn leke med batteriet. Ta ikke batteridelen fra hverandre og ikke brenn batteriet.

## Sette inn batteriene

1. Skru batterilokket mot klokken ved hjelp av en mynt. Deretter kan du ta ut batteriet.

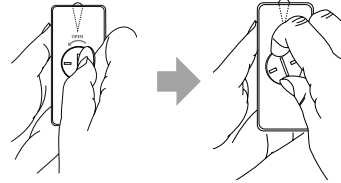

2. Sett inn batteriet slik at pluss (+) er i samme retning som pluss (+) i batterirommet.

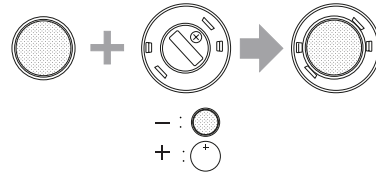

3. Sett batterilokket tilbake på fjernkontrollen og skru det med klokken for å lukke det.

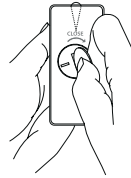

### ⚠ Forsiktig

Åpne ikke batterilokket ved hjelp av fingeren din. Hvis du prøver på dette, kan neglen din brenne.

## Forsiden

1

Kom i gang

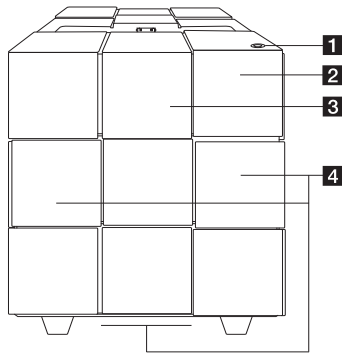

Slå enheten ON eller OFF.

**2** Sensor for fjernkontroll

**3** Kontrollpanel

**4** Høytaler

Denne enheten har en innebygget basshøytaler (subwoofer) i bunnen.

## Baksiden

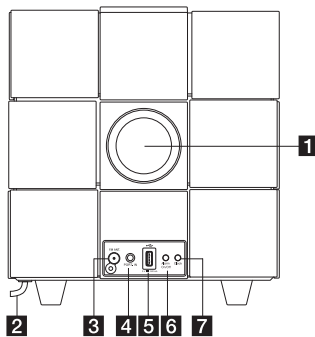

**1** Høytaler kanal



**Forsiktig**

Pass på at barn ikke legger hendene eller plasserer objekter inn i høytalerkanalen.

**2** Strømkabel

**3** FM ANT.

**4** PORT.IN (3.5 mm)

Hør på musikk fra din bærbare enhet.

**5** USB Port

Spiller musikkfiler gjennom tilkobling til USB-enheten.

**6** Alarm On/Off

- Still inn alarmtid.
- Skru av alarmen.
- Viser alarminnstillinger.

**7** Clock

Stiller inn klokken og sjekker tiden.



## Toppen

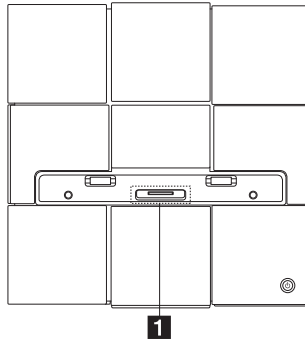

- 1 iPod/iPhone/iPad-dokk**  
Koble til iPod/iPhone/iPad.

## Slik fester du ferrittkjernen

Du må feste en kjerne (følger med enheten du kjøpte) for å redusere eller fjerne elektrisk forstyrrelse.

1. Trekk stopperen [a] av ferrittkjerne for å åpne den.
2. Vikle den elektriske ledningen en gang rundt ferritt-kjernen.
3. Trykk sammen ferrittkjerne til du hører et klikk.

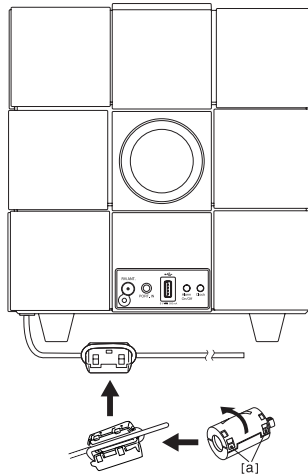

# Kontrollpanel

**• Vekslefunksjon :**

Trykk  eller dra mot høyre eller venstre med fingeren din. Velger funksjon og inngangskilde. (IPOD/BT(Bluetooth)/PORT/FM/USB/AIR)

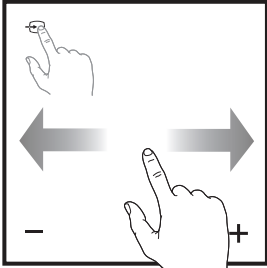

**• Spill/Pause :**

- Trykk i midten for å spille eller sette på pause.
- Valg.

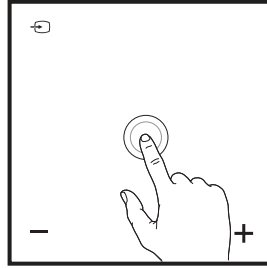

**• Hopp/Søk :**

- Hopper raskt bakover eller fremover.
- Søker etter en seksjon innen en fil.

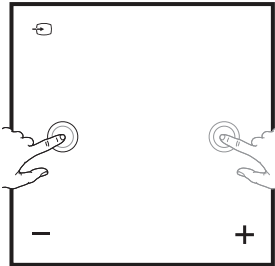

**• -/+ (Volum) :**

Justerer volumet.

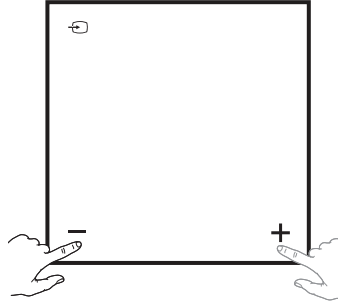

**• Opp/Ned :**

- Velger mappen eller filen du ønsker å spille. (bare USB)
- Velger et forhåndsinnstilt nummer for en radiokanal.

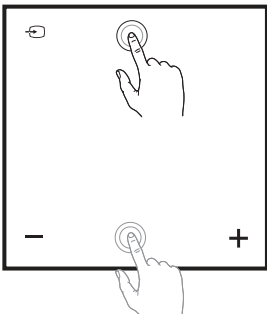

**•  :**

- Kobler denne enheten til et trådløst nettverk.
- Viser bare i "AIR"-modus.

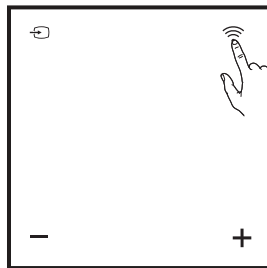

1

Kom i gang

## Stille klokka

### ! Merk

Hvis strømmen er brutt eller strømkabelen er koblet fra, vil klokkeinnstillingene slettes.

## Stille klokka automatisk

### ! Merk

- Forsikre deg om at du har stilt klokka på iPod/iPhone/iPad eller Android-enheten din korrekt.
- I hvilemodus vil klokken ikke synkroniseres med iPod/iPhone/iPad eller Android-enheten.
- Ved automatisk synkronisering av klokka prioriteres "LG Bluetooth Remote" appen over dokk.systemet.
- 24-timers format kan bare stilles inn for Android OS.

## Stille klokka ved å synkronisere mot iPod/iPhone/iPad

Koble iPod/iPhone/iPad ordentlig til. Deretter vil klokkeinnstillingene i kontrollpanelet synkroniseres med iPod/iPhone/iPad.

### ! Merk

Synkronisert tid kan være noe forskjellig fra tiden på iPod/iPhone/iPad.

## Stille klokka ved hjelp av "LG Bluetooth Remote" App

Installer "LG Bluetooth Remote" appen på iPod touch/iPhone/iPad eller Android-enheten din. (se side 27-28)

Klokka på denne enheten synkroniseres automatisk mot enheten din ved å aktivere blåtann gjennom "LG Bluetooth Remote" appen.

## Stille klokka manuelt

Ved behov, kan du stille klokka manuelt.

1. Trykk og hold **Clock** på baksiden i 2 sekunder.
  - Sifrene på klokka begynner å blinke.
2. Trykk **◀ / ▶** for å velge 12/24 tidsformat.
  - 12:00 (for å vise PM) eller 0:00 (for å vise 24 timer)
3. Trykk **>||**.
  - Sifrene for time begynner å blinke.
4. Trykk **◀ / ▶** for å stille inn timen.
5. Trykk **>||**.
  - Sifrene for minutter begynner å blinke.
6. Trykk **◀ / ▶** for å stille inn minuttene.
7. Trykk **>||**.

### ! Merk

Hvis du vil stille klokka på nytt, må du gjenta trinn 1-7.

# Grunnleggende bruk

## Bruk av iPod/iPhone/iPad

Du kan nyte musikken fra din iPod/iPhone/iPad på denne enheten. Ønsker du detaljer om din iPod/iPhone/iPad, må du slå opp i bruksanvisning for iPod/iPhone/iPad.

### ! Merk

- Det anbefales at du fjerner etuiet på din iPod/iPhone/iPad før du setter din iPod/iPhone/iPad inn i dokken.
- Sett opp det medfølgende stativet for iPad for å stabilisere iPad før du setter opp iPad.

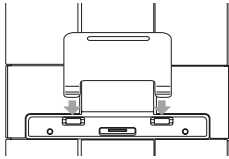

1. Koble iPod/iPhone/iPad ordentlig til. Når denne enheten er slått på, skrur iPod/iPhone/iPad automatisk på og starter å lade selv om enheten er i hvilemodus.

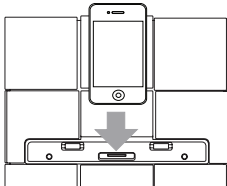

2. Trykk **FUNCTION** eller for å velge IPOD-funksjon.

For å	Gjør dette
Spille	Trykk <b>&gt;  </b>
Pause	Trykk <b>&gt;  </b> under avspilling
Hopp	Ved avspilling, trykk <b>&lt;&lt; / &gt;&gt;</b> får å gå til neste fil eller gå tilbake til begynnelsen av nåværende fil. Under avspilling: Trykk <b>&lt;&lt;</b> to ganger for å gå tilbake til forrige fil.

For å	Gjør dette
Søk:	Trykk og hold <b>&lt;&lt; / &gt;&gt;</b> under avspilling og slipp knappen når du kommer til delen du vil lytte til.

## Støtter følgende iPod/iPhone/iPad

Denne enheten kan brukes med følgende modeller :

- iPod touch 1G, 2G, 3G, 4G
- iPod nano 2G, 3G, 4G, 5G, 6G
- iPhone 3G / iPhone 3GS
- iPhone 4 / iPhone 4S
- iPad / iPad 2

### ! Merk

- Feilbeskjeden "ERROR" vises når :
  - iPod/iPhone/iPad ikke er ordentlig koblet til.
  - enheten gjenkjenner iPod/iPhone/iPad som en ukjent enhet.
  - det er svært lite strøm på iPod/iPhone/iPad .
    - ➔ Batteriet må lades.
    - ➔ Hvis du lader batteriet mens iPod/iPhone/iPad har veldig lite strøm, kan det ta lengre tid før den er fullstendig oppladet.
- Det kan hende du ikke kan kontrollere iPod/iPhone/iPad fra denne enheten på grunn av feil ved iPod/iPhone/iPad.
- Avhengig av programvarefunksjonen på din iPod/iPhone/iPad, vil du kanskje ikke kunne styre din iPod/iPhone/iPad fra denne enheten. Vi anbefaler at du installerer den nyeste programvareversjonen.
- Hvis du vil bruke et program, ringe eller sende og motta SMS, etc. på iPod touch/iPhone/iPad, må du ta den ut av iPod touch/iPhone/iPad-dokken på denne enheten først.
- Hvis du har problemer med iPod/iPhone/iPad, besøk [www.apple.com/support](http://www.apple.com/support).
- iPod touch, iPhone og iPad drives forskjellig fra iPod. Du kan trenge ekstra kontroller for å bruke dem med denne enheten. (f.eks. "slide to unlock")

## Bruke AirPlay

Apples AirPlay-teknologi gjør det mulig for deg å spille musikk fra iTunes-biblioteket ditt, lagret på Mac, PC, iPhone, iPod touch, or iPad og enhver enhet med AirPlay (for eksempel din ND8520) som er koblet til det trådløse nettverket.

For å streamer lyd trådløst via AirPlay trenger du :

- Wi-Fi-router
- En vert for iTunes musikkbiblioteket ditt, for eksempel iPod touch/iPhone/iPad med iOS 4.3.3 (eller nyere) eller PC/Mac med Wi-Fi og iTunes 10.2.2 (eller nyere)

### Støtter følgende iPod/iPhone/iPad

Denne enheten kan brukes med følgende modeller ;

- iPod touch 3G, 4G
- iPhone 3GS
- iPhone 4 / iPhone 4S
- iPad / iPad 2

**Denne enheten må kobles til det samme lokale nettverket som iTunes-verten via Wi-Fi-routeren.**

## Koble til hjemmenettverket ditt for AirPlay

Hvis du vil koble denne enheten til ditt eksisterende trådløse hjemmenettverk, må du bruke nettverksinnstillingene dine for denne enheten.

Når du har koblet til, vil denne enhetene huske innstillingene for ditt hjemmenettverk. Deretter kan du bruke AirPlay hver gang denne enheten er slått på og automatisk koblet til det trådløse hjemmenettverket ditt.

For du kobler denne enheten til hjemmenettverket ditt, må du se gjennom sjekklisten under.

1. Sørg for at Wi-Fi-routeren er slått på og virker ordentlig.
2. Sørg for at denne enheten er slått på og at den er startet ordentlig.

## Slik kobler du til Wi-Fi-routeren din hjemme

For å koble denne enheten til en Wi-Fi-router, må du ha tilgang til den innebygde konfigurasjonssiden på nettet for denne enheten. Hvis du skal gjøre dette, må du ha en enhet med Wi-Fi med nettleser slik at du kan koble sammen denne og andre enheter midlertidig. Den andre enheten kan være en iPod touch/iPhone/iPad eller en PC/Mac med Wi-Fi.

### Følg veiledningen nedenfor for å koble denne enheten Wi-Fi-routeren din hjemme

1. Finn innstillingene til Wi-Fi-Routeren din og skriv dem ned slik at du kan bruke dem når du stiller inn Wi-Fi på denne enheten (se "Finn innstillingene til Wi-Fi-routeren din" på side 14).
2. Sett denne enheten i modus for assistert Wi-Fi-innstilling (se "Skru denne enheten om til modus for assistert Wi-Fi-innstilling" på side 14).
  - Denne enheten vil opprette et nytt trådløst nettverk som vil komme opp. Navnet på dette nye nettverket vil være (SSID) til "LG AUDIO Setup XXXXXX".
3. Opprett en midlertidig tilkobling mellom enheten med Wi-Fi og det nye nettverket (se "Opprett en tilkobling mellom enheten med Wi-Fi og det nye nettverket" på side 15).
4. Åpne den innebygde nettsiden på denne enheten med nettleseren på Wi-Fi-enheten (se "Åpne den innebygde nettsiden på denne enheten" på side 17).
5. Koble din enhet (ND8520) til det tilgjengelige Wi-Fi-nettverket basert på innstillingene du skrev på papiret i trinn 1 (se "Koble din enhet (ND8520) til det tilgjengelige Wi-Fi-nettverket" på side 18).
6. Endre tilbake til innstillingene for ditt hjemmenettverk på Wi-Fi-enheten (se "Endre tilbake til innstillingene for ditt hjemmenettverk på Wi-Fi-enheten" på side 20).





## Finn innstillingene til Wi-Fi-routeren din

### ! Merk

Sjekk alltid brukerveiledningen til Wi-Fi-Routeren din for detaljerte instruksjoner.

1. Koble Wi-Fi-enheten din til hjemmenettverket ditt.
2. Åpne nettleseren (for eksempel Apple Safari or Microsoft Internet Explorer) på Wi-Fi-Enheten din.
3. Åpne konfigurasjonssiden til Wi-Fi-routeren din.
4. Finn fanen for Wi-Fi-innstillinger og noter følgende informasjon :
  - Nettverksnavn (SSID)
  - Wi-Fi sikkerhetsmodus (vanligvis WEP, WPA eller WPA2 hvis det er aktivert)
  - Hvis sikkerhetsmodus for din hjemme-WiFi-router er "WEP", støtter denne enheten bare "OPEN".
  - Wi-Fi passord (hvis Wi-Fi-sikkerhet er aktivert)
  - DHCP-modus (aktivert eller deaktivert)
  - Innstilling for statisk IP-adresse (hvis DHCP-modus er deaktivert)

## Skrue denne enheten om til modus for assistert Wi-Fi-innstilling

1. Trykk  **FUNCTION** eller  for å velge "AIR"-funksjonen.
2. Trykk, hold inne og slipp  på kontrollpanelet til denne enheten inntil "STEP1"-beskjeden vises.
  - Airplay icon  blinker og "STEP1"-melding vises på kontrollpanelet til denne enheten.



- Denne enheten vil opprette et nytt trådløst nettverk som vil komme opp. Navnet på dette nye nettverket vil være (SSID) til "LG AUDIO Setup XXXXXX".
- Det tar ca. 30 sekunder eller mer for at dette nye Wi-Fi-nettverket skal opprettes.

### ! Merk

Etter at du har stilt inn Wi-Fi for denne enheten vil det nye nettverket forsvinne.

## Opprett en tilkobling mellom enheten med Wi-Fi og det nye nettverket

Det nye nettverket som er opprettet av denne enheten tillater bare at en Wi-Fi-enhet kobles til. For å unngå forstyrrelser fra andre Wi-Fi enheter anbefales du å deaktivere Wi-Fi midlertidig på andre Wi-Fi-enheter.

### ! Merk

- "LG AUDIO Setup XXXXXX" er et midlertidig og assisterende Wi-Fi-nettverket for å koble denne enheten til Wi-Fi-routeren din hjemme.
- Mens din iPod touch/iPhone/iPad eller din Wi-Fi-aktiverte PC/Mac kobler seg til "LG AUDIO Setup XXXXXX"-nettverket vil du ikke kunne bruke internett på dem.

Valg 1 : Bruk iPod touch/iPhone/iPad

1. Velg "Settings" -> "Wi-Fi" på iPod touch/iPhone/iPad.



2. Velg "LG AUDIO Setup XXXXXX" fra listen med tilgjengelige nettverk.



2

Bruk

- "STEP2"-kontroll vises på kontrollpanelet til denne enheten.



3. Vent til iPod touch/iPhone/iPad har koblet til.
  - Wi-Fi vises øverst til venstre i iPod touch/iPhone/iPad.
  - AirPlay-ikonet vil blinke under denne prosessen.

### ! Merk

Hvis "LG AUDIO Setup XXXXXX" ikke er i listen, kan du prøve å søke etter tilgjengelige nettverk igjen.

Valg 2 : Bruk PC/Mac med Wi-Fi

**! Merk**

- Se bruksanvisningen for PC/Mac hvis du vil sjekke hvordan du kobler PC/Mac til et nettverk.
- Ikke koble nettkabler til PC/Mac mens du er koblet til Wi-Fi.

1. Åpne oppsett for Wi-Fi eller kontrollpanelet på PC/Mac.
2. Søk etter tilgjengelige nettverk.

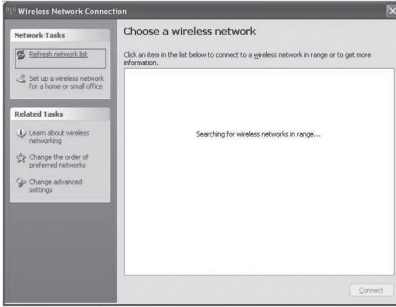

3. Velg "LG AUDIO Setup XXXXXX" fra listen med tilgjengelige nettverk.

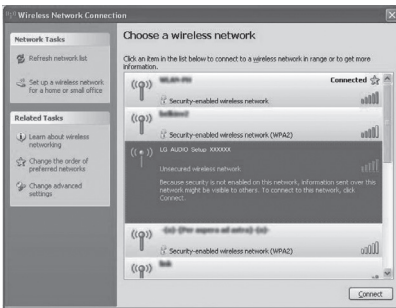

- "STEP2"-kontroll vises på kontrollpanelet til denne enheten.



4. Vent til PC/Mac har koblet til.

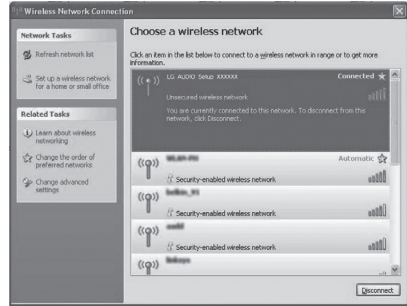

- AirPlay-ikonet vil blinke i kontrollpanelet til denne enheten under denne prosessen.

**! Merk**

Hvis "LG AUDIO Setup XXXXXX" ikke er i listen, kan du prøve å søke etter tilgjengelige nettverk igjen.



## Åpne den innebygde nettsiden på denne enheten

1. Start Apple Safari nettleser eller Microsoft Internet Explorer nettleser på ditt Wi-Fi-aktiverede apparat.
2. Skriv inn "192.168.1.111" i adressefeltet på nettleseren og bekreft.
  - Da vil konfigurasjonssiden for denne enheten komme opp.

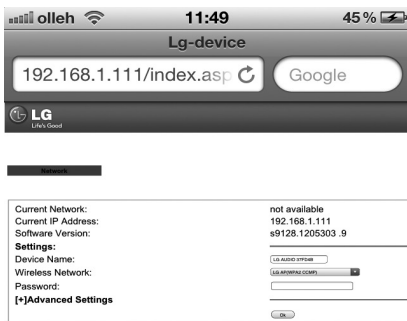

Hvis du bruker Safari på PC/Mac, kan du også velge "LG AUDIO XXXXXX" fra Bonjour nedtrekksmenyen for å komme til konfigurasjonssiden.

1. Klikk "Safari" -> "Preferences". (Mac)  
 Klikk "⚙️" -> "Preferences". (PC)  
 - Bokmerkene kommer opp.

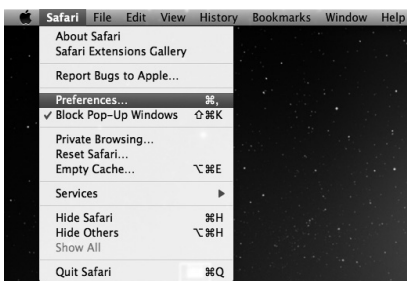

2. Kryss av for "Include Bonjour" i "Bookmarks bar".



3. Velg "LG AUDIO XXXXXX" fra Bonjour nedtrekksmenyen vist i bokmerkene.
  - Da vil konfigurasjonssiden for denne enheten komme opp.



2  
Bruk

## Koble din enhet (ND8520) til det tilgjengelige Wi-Fi-nettverket

1. Velg nettverksnavnet ditt (SSID) fra "Wireless Network".
2. Oppgi nettverksnøkkel hvis du blir spurt om dette.
3. Trykk eller klikk "OK" for å fortsette endring av nettverksinnstillinger,
  - Følg instruksjonene på skjermen for å endre og bekrefte de interne Wi-Fi-innstillingene på denne enheten.
  - Vent i ca. 30 sekunder og mer.
4. Hvis koblingen mellom denne enheten og hjemmenettverket ditt var vellykket, vil
  - AirPlay-ikonet  slutte å blinke og forbli oppløst.
  - "CONN"-beskjeden vises et øyeblikk og deretter vil "AIR"-beskjeden vises i kontrollpanelet.

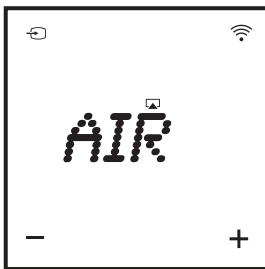
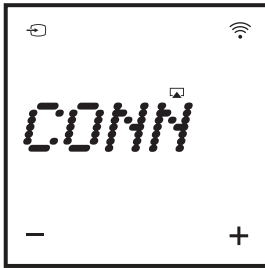

### ! Merk

Hvis det oppstår problemer i forbindelse med nettverkstilkoblingen, hvis denne enheten ikke kobles opp til Wi-Fi-nettverket, eller hvis du angir feil passord, vil Airplay-ikonet  blinke grønt og "ERROR"-meldingen vises i et øyeblikk hvorefter "AIR"-meldingen vises på kontrollpanelet til enheten. I et slikt tilfelle, forsøk nettverkstilkoblingen fra "Skrudenne enheten om til modus for assistert Wi-Fi-innstilling" igjen.

**! Merk**

**Endre de interne Wi-Fi-innstillingene på denne enheten**

På konfigurasjonssiden til enheten kan du endre de interne Wi-Fi-innstillingene slik at enheten kan kobles til hjemmenettverket ditt.

Sørg for at innstillingene på konfigurasjonssiden stemmer overens med innstillingene for hjemmenettverket ditt (som du skrev ned).

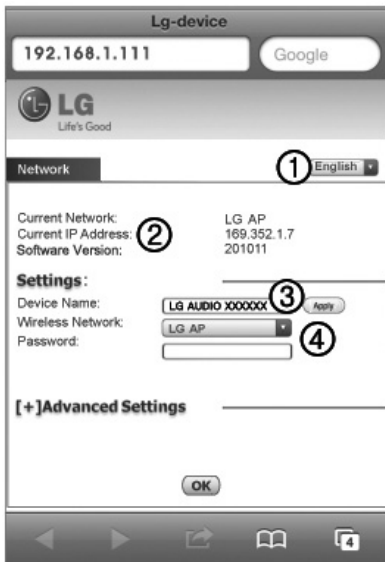

- ① Velg språk for konfigurasjonssiden.
- ② Current Network : Vis gjeldende nettverksnavn (SSID).  
Current IP Address : Vis gjeldende IP-adresse.  
Software Version : Viser enhetens gjeldende software-versjon.
- ③ Device Name : Hvis du vil, kan du beholde standardnavnet for enheten eller endre enhetsnavn ved å endre teksten i tekstboksen. Trykk eller klikk "Apply" for å endre enhetsnavn.
- ④ Wireless Network : Velg det trådløse nettverket dit og oppgi nettverkspassord hvis du bes om dette.



- ⑤ Hvis du ønsker å oppgi nettverksnavnet (SSID) manuelt (for eksempel hvis du vil skjule SSID), velg "CONFIGURE MANUALLY" i "Wireless Network".
- ⑥ Hvis du ønsker å endre avanserte manuelle innstillinger, trykk eller klikk "[+] Advanced Settings".
- ⑦ Trykk eller klikk "OK" for å fortsette endring av nettverksinnstillinger.

## Endre tilbake til innstillingene for ditt hjemmenettverk på Wi-Fi-enheten

### ! Merk

- "LG AUDIO Setup XXXXXX" er et midlertidig og assisterende Wi-Fi-nettverk for å koble denne enheten til Wi-Fi-routeren din hjemme.
- Vertsenheten for iTunes må kobles til det samme lokale nettverket som denne enheten via Wi-Fi-routeren.
- Sørg for at innstillingene i trinn 2 og 3 under stemmer med hjemmenettverksinnstillingene som du noterte.

1. Velg "Settings" -> "Wi-Fi" på iPod touch/iPhone/iPad.
  - Eller åpne listen over tilgjengelige nettverk på PC/Mac.



2. Velg nettverksnavnet ditt (SSID) fra listen over tilgjengelige nettverk.



3. Oppgi nettverksnøkkel hvis du blir spurt om dette.
4. Vent til en trådløs tilkobling til hjemmenettverket ditt er opprette.

## Stream lyd fra iTunes-biblioteket ditt til denne enheten

### ! Merk

Sørg for at vertsenheten for iTunes er koblet til det samme nettverket som denne enheten. iTunes-enheten kan være iPod touch/iPhone/iPad med iOS 4.3.3 (eller nyere) eller PC/Mac med Wi-Fi eller iTunes 10.2.2 (eller nyere).

**Stream fra iPod touch/iPhone/iPad**

1. Åpne "Music"-appen på iPod touch/iPhone/iPad.
2. Klikk på AirPlay-ikonet .

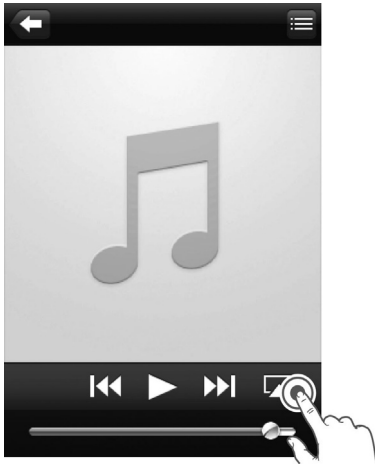

3. Velg "LG AUDIO XXXXXX" (eller navnet du har valgt) fra AirPlay-listen.

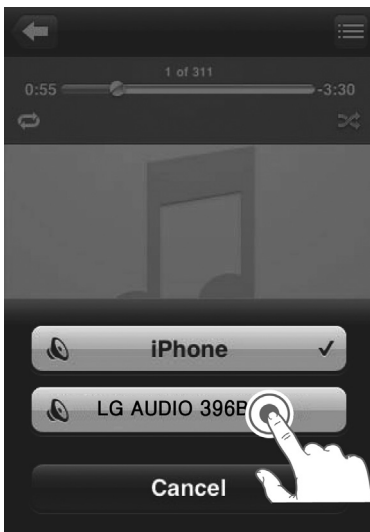

4. Velg en mediafil og start avspilling.
  - I løpet av et øyeblikk vil du høre musikk fra denne enheten.
  - Avhengig av ditt tilkoblingsmiljø og nettverkstilstand vil audio-output kunne bli forsinket.

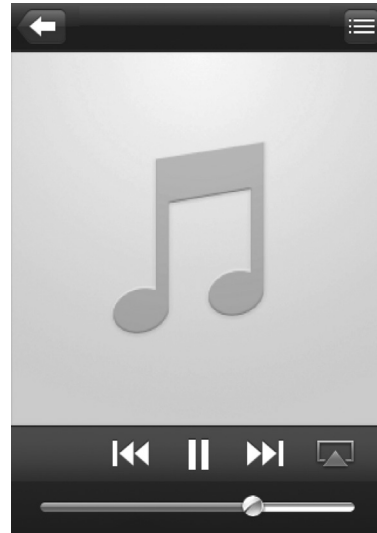

**! Merk**

Hvis enheten ikke spiller musikk etter vellykket endring av innstillinger, kan du følge et av disse trinnene på iPod touch/iPhone/iPad:

- Koble fra Wi-Fi-routeren og koble den deretter til igjen.
- Avslutt alle programmene som kjører i bakgrunnen.
- Skru av og skru deretter på iPod touch/iPhone/iPad igjen.

**Stream fra PC/Mac**

1. Åpne iTunes 10.2.2 (eller en nyere versjon) på PC/Mac.
2. Klikk "iTunes" -> "Preferences". (Mac)  
Klikk "Edit" -> "Preferences". (PC)  
Kryss av for "Allow iTunes audio control from remote speakers" i "Devices".

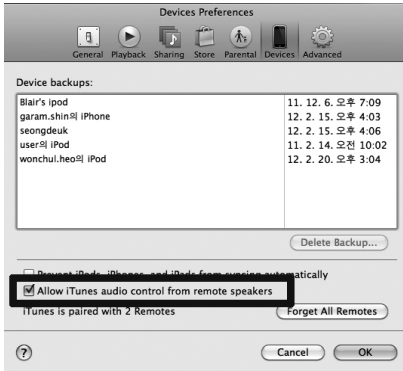

3. Klikk AirPlay-ikonet  i vinduet.



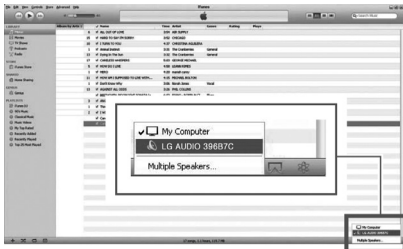

4. Velg "LG AUDIO XXXXXX" (eller navnet du har valgt) fra AirPlay-listen.



5. Velg en mediafil og start avspilling.
  - I løpet av et øyeblikk vil du høre musikk fra denne enheten.
  - Avhengig av ditt tilkoblingsmiljø og nettverkstilstand vil audio-output kunne bli forsinket.



**! Merk**

- Når du streamer lyd fra iTunes-biblioteket ditt på PC/Mac, kan du velge mer enn en AirPlay-enhet (hvis tilgjengelig) i trinn 3 for å streame musikk til alle samtidig.
- Hvis du bruker en eldre versjon av iTunes, kan AirPlay-ikonet være  og ikke .

2 Bruk

## Bruke USB

1. Koble USB-enheten til dette systemet.
2. Velg USB ved å trykke **FUNCTION** eller **↔**.

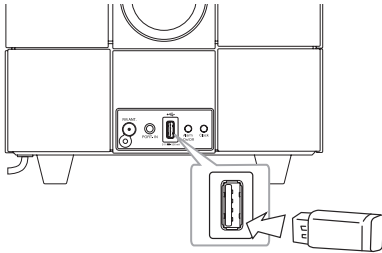

### ! Merk

Fjerne USB-enheten fra systemet.

1. Velg en annen funksjon/modus.
2. Fjern USB-enheten fra systemet.

For å	Gjør dette
Spille	Trykk <b>&gt;  </b>
Pause	Trykk <b>&gt;  </b> under avspilling
Hopp	Ved avspilling, trykk <b>&lt;&lt;/&gt;&gt;</b> får å gå til neste fil eller gå tilbake til begynnelsen av nåværende fil. Under avspilling: Trykk <b>&lt;&lt;</b> to ganger for å gå tilbake til forrige fil.
Søk:	Trykk og hold <b>&lt;&lt;/&gt;&gt;</b> under avspilling og slipp knappen når du kommer til delen du vil lytte til.

### ! Merk

- Under avspilling: Hvis du bytter til en annen funksjon for så å gå tilbake til USB og trykker **>||**, kan du lytte til musikk fra siste avspillingspunkt.
- USB-mapper/filer gjenkjennes som beskrevet nedenfor.

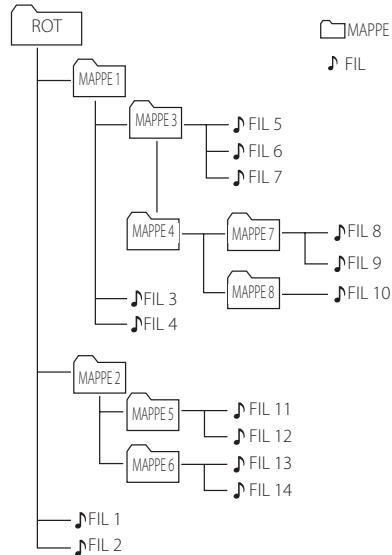



- Hvis det ikke er filer i mappen, vil mappen ikke vises.
- Mapper vises i denne rekkefølgen; ROT → MAPPE 1 → MAPPE 3 → MAPPE 7 → MAPPE 8 → MAPPE 5 → MAPPE 6
- Filene spilles en etter en fra **FIL** nr. 1 til **FIL** nr.14.
- Filer og mapper vil vises i den rekkefølgen de ble lagret og kan vises forskjellig etter hvordan de ble lagret.
- \*ROT : Den første skjermen du ser når en datamaskin gjenkjenner en USB er "ROT".

## Hør på musikk fra en ekstern enhet

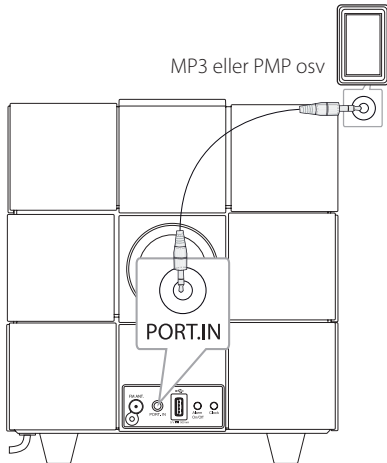
Enheden kan spille musikk fra mange typer eksterne enheter. (Kabel for slike enheter følger ikke med denne enheten.)



1. Koble den eksterne enheten til inngangen **PORT.IN** på enheten.
2. Skru på strømmen ved å trykke .
3. Velg USB ved å trykke  **FUNCTION** eller .
4. Skru på den eksterne enheten og begynn å spille musikk fra den.



## Bruk av radio

### Tilkobling av antenne

Koble trådatennen for FM til i antenneporten.

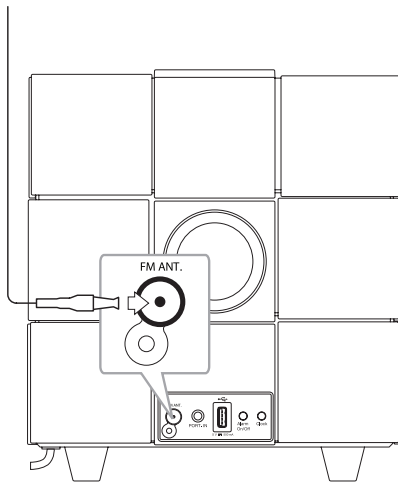

### Lytte til radio

1. Trykk **FUNCTION** eller **↺** gjentatte ganger til FM vises i kontrollpanelet. Radioen starter med den siste kanalen du lyttet til.
2. Autosøk : Trykk **◀ / ▶** i ca. 2 sekunder til frekvensen endres, og slipp deretter knappen. Søket stopper når enheten stilles inn til en kanal.  
Manuelt søk : Trykk **◀ / ▶** gjentatte ganger.
3. Juster volumet ved å trykke **-/+** (volume).

### Forhåndsinnstille radiokanaler

Du kan lagre opptil 10 forhåndsinnstilte FM-kanaler. Forsikre deg om at du har skrudd ned volumet før du begynner å søke etter dem.

1. Trykk **FUNCTION** eller **↺** gjentatte ganger til FM vises i kontrollpanelet.
2. Velg ønsket frekvens ved å bruke **◀ / ▶**.
3. Trykk **MEMORY**. Et tall for forhåndsinnstillingen blinker i visningsvinduet.
4. Trykk **FOLDER/PRESET ▲/▼** for å velge det nummeret du ønsker.
5. Trykk **MEMORY**. Kanalen lagres.
6. Gjenta trinn 2 til 5 for å lagre andre stasjoner.

Trykk **FOLDER/PRESET ▲/▼** for å velge en forhåndsinnstilt kanal.

### Slette alle lagrede kanaler

Trykk og hold inne **MEMORY** i 2 sekunder. "CLR" vil lyse. Trykk **MEMORY** igjen. Deretter vil alle lagrede kanaler slettes.

#### ! Merk

- Hvis alle kanalene allerede er forhåndsinnstilt, vil "FULL" vises i visningsvinduet i et øyeblikk og deretter vil et forhåndsinnstilt nummer vises.
- Selv om alle kanalene skulle være forhåndsinnstilt, kan du stille inn en ny kanal på et nummer som allerede er i bruk.
- Du kan ikke slette en etter en av de forhåndsinnstilte kanalene.

### Forbedre dårlig mottak av FM-signal

Trykk **>||**. Dette vil endre tuneren fra stereo til mono og vanligvis forbedre mottaket.

## Bruke trådløs blåtann teknologi

### Om blåtann

Bluetooth® (blåtann) er teknologi for trådløs kommunikasjon mellom koblinger innen korte avstander.

Tilgjengelig rekkevidde er 10 meter.

(Lyden kan avbrytes når tilkoblingen forstyrres av andre elektroniske bølger eller du kobler til blåtann i andre rom.)

Å koble til enkeltenheter ved hjelp av Bluetooth® trådløs teknologi innebærer ingen kostnader. En mobiltelefon med Bluetooth® trådløs teknologi kan kontrolleres via Cascade hvis tilkoblingen ble gjort ved hjelp av Bluetooth® trådløs teknologi.

Tilgjengelige enheter: Mobiltelefon, MP3, Bærbar PC, PDA.



### Blåtannprofiler

For å kunne bruke blåtann teknologi må enheter kunne tolke visse profiler. Denne enheten er kompatibel med følgende profil.

A2DP (Advanced Audio Distribution Profile)

## Hør på musikk fra en blåtann enhet

Før du starter tilkoblingen, må du forsikre deg om at blåtann er skrudd på i blåtannenheten din. Se brukerveiledningen for blåtannenheten. Når du har koblet sammen enhetene, trenger dette ikke å gjøres igjen.

1. Velg blåtann ved å bruke  **FUNCTION** eller .  
"BT" og "BT READY" vises i kontrollpanelet.
2. Bruk blåtannenheten og utfør koblingen. Når du søker etter denne enheten med en blåtann enhet, kan en liste over enheter vises i blåtannenheten, avhengig av typen blåtann enhet. Denne enheten vil vises som "LG AUDIO ND8520".
3. Oppgi PIN-kode.  
PIN-kode : 0000
4. Når koblingen mellom denne enheten og Bluetooth-enheten er vellykket, vil LED-lysene for Bluetooth på denne enheten lyse opp og det vil stå "PAIR" i kontrollpanelet.

### Merk

Noen blåtann enheter har ulike metoder for å koble sammen enheter. Dette er avhengig av enhetstype.

5. Lytte til musikk.  
Se bruksanvisningen for din blåtann-enhet for å se hvordan du spiller musikk som er lagret på din blåtann-enhet.

**!** Merk

- Lyden kan bli forstyrret hvis forbindelsen forstyrres av andre elektroniske bølger.
- Du kan ikke kontrollere blåtannheten med denne enheten.
- Koblinger er begrenset til en blåtannhet per enhet og flerkoblinger støttes ikke.
- Selv om avstanden mellom blåtannheten og dette systemet er mindre enn 10 m, vil gjenstander mellom blåtannheten og systemet kunne hindre tilkoblinger.
- Bruk av blåtannfunksjonen er avhengig av enhetstype.
- Når blåtann ikke er koblet til, vil "BT" og "BT READY" vises i informasjonsvinduet.
- Hvis det oppstår elektrisk funksjonssvikt på grunn av at enheter som medisinsk utstyr, mikrobølger eller trådløse LAN-enheter benytter samme frekvens om blåtannheten, vil denne enheten kobles fra blåtann.
- Når noen står og forstyrrer kommunikasjonen mellom blåtannheten og dette systemet, vil dette systemet kobles fra blåtann.
- Hvis du øker avstanden mellom blåtannheten og dette anlegget, vil lyden bli lavere og lavere. Tilkoblingen avsluttes når avstanden mellom blåtannheten og dette anlegget blir større enn driftsområdet til blåtann.
- Blåtannheten kobles fra hvis du slår av hovedenheten eller setter enheten lengre unna enn 10 m.
- Hvis Bluetooth-enheten er koblet fra, må du koble Bluetooth-enheten til enheten din.

## Ved bruk av Bluetooth App

### Om "LG Bluetooth Remote" App

"LG Bluetooth Remote" app lar deg bruke mange nye funksjoner på denne enheten. For å nyte de nye funksjonene, må du laste ned og installere den gratis "LG Bluetooth Remote" appen.

### Installer "LG Bluetooth Remote" appen på din blåtannhet.

1. Installer "LG Bluetooth Remote" appen ved hjelp av QR-koden. Bruk programvaren for søking for å søke etter QR-koden.

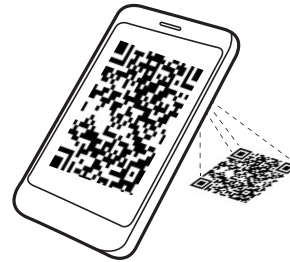

(Android OS)



(Apple iOS)

2. Trykk på et ikon for installasjon.
3. Trykk på et ikon for nedlasting.

**!** Merk

- Sørg for at din påslåtte Bluetooth-enhet er koblet til internett.
- Sørg for at din påslåtte Bluetooth-enhet har programvare for søk. Hvis du ikke har dette, kan du laste det ned fra "Apple App Store" eller "Google Android Market (Google Play Store)".

## Installer "LG Bluetooth Remote" App ved å sette iPod touch/iPhone/ iPad i denne enheten

1. Koble iPod touch/iPhone/iPad til iPod/iPhone/iPad-dokken. Du vil automatisk få opp visningen for å laste ned "LG Bluetooth Remote" (bare Apple iOS).
2. Trykk på et ikon for installasjon.
3. Trykk på et ikon for nedlasting.

## Installer "LG Bluetooth Remote" appen ved hjelp av "Apple App Store" eller "Google Android Market (Google Play Store)"

1. Trykk på ikonet for "Apple App Store" eller "Google Android Market (Google Play Store)".
2. I søkefeltet skriver du inn "LG Bluetooth Remote" og søker.
3. I listen over søkeresultater finner du og trykker på "LG Bluetooth Remote" for å starte nedlasting av appen.
4. Trykk på et ikon for installasjon.
5. Trykk på et ikon for nedlasting.

### ! Merk

- Sørg for at din påslåtte Bluetooth-enhet er koblet til internett.
- Sørg for at blåtannenheden har "Apple App Store" or "Google Android Market (Google Play Store)".

## Aktiver Bluetooth med "LG Bluetooth Remote" app

"LG Bluetooth Remote" appen hjelper deg å koble din blåtannenheden til denne enheten.

1. Trykk på ikoner for "LG Bluetooth Remote" app på skjermen for å åpne "LG Bluetooth Remote" app og gå til hovedmenyen.
2. Klikk [Setting] og velg den enheten du ønsker.
3. Hvis du vil ha mer informasjon om bruken av dette, klikk [Setting] og [Help].

### ! Merk

- Hvis du setter iPod touch/iPhone/iPad i dokken på denne enheten med iPod touch/iPhone/iPad er koblet til enheten via blåtann, vil tilkoblingen via blåtann deaktiveres.
- Hvis denne enheten er i BT-modus og du kobler din iPod touch/iPhone/iPad til denne enheten etter å ha koblet til iPod touch/iPhone/iPad til dette anlegget via blåtann, vil funksjonen automatisk settes i IPOD-modus. Deretter vil dette anlegget automatisk kobles til iPod touch/iPhone/iPad via blåtann hvis du avslutter koblingen via dokkingstasjonen.
- Blåtanntilkobling til iPod touch/iPhone/iPad aktiveres ikke mens iPod/iPhone/iPad er plassert i dokken på denne enheten.
- Denne enheten støtter ikke flertilkoblinger. Hvis en blåtann-enhet allerede er koblet til denne enheten, må du koble fra den enheten og prøve på nytt.
- Hvis du bruker "LG Bluetooth Remote" appen, kan du oppleve noen forskjeller mellom "LG Bluetooth Remote" appen og fjernkontrollen. Bruk medfølgende fjernkontroll når dette er nødvendig.
- "LG Bluetooth Remote" virker ikke på alle typer Bluetooth-enheter.
- "LG Bluetooth Remote" appen for Apple iOS er noe forskjellig fra Android OS.
- Tilkoblingen kan avsluttes hvis du velger en annen app eller endrer innstillingene på enheten som er koblet til ved hjelp av "LG Bluetooth Remote" appen. Sjøkk Tilkoblingskabel i slike tilfeller.

## Andre funksjoner

### Bruke din enhet som vekkerklokke

1. Forsikre deg om at du har stilt klokka riktig. (Se mer om dette på side 11.)
2. Trykk og hold **Alarm on/off** inne for å stille inn alarmen.
3. Kildene for alarmlyd blinker. (FM (Tuner)/USB/IPOD). Mens kildene for lyd blinker, kan du velge den du ønsker ved å trykke **>||**. Hvis du velger FM (radio)-modus, kan du velge stasjonen du forhåndsinnstilte ved å trykke **<< / >>** og deretter trykke **>||** for å lagre.
4. Innstillingen "ON (Time)" vises. Innstilling av time blinker. Trykk **<< / >>** for å velge time og trykk deretter **>||** for å lagre.
5. Innstilling av minutter blinker. Trykk **<< / >>** for å velge minutt og trykk deretter **>||** for å lagre.
6. Innstilling av volum blinker. Trykk **<< / >>** for å endre volumet og trykk deretter **>||** for å lagre.

#### ! Merk

- Alarmen virker bare når enheten er slått av.
- Du kan sjekke innstillingsstatusen ved å trykke **Alarm on/off** på baksiden to ganger.
- Hvis du vil starte alarmen på nytt, må du gjenta trinn 2-6.

### Aktivere og deaktivere alarmen

Trykk **Alarm on/off** gjentatte ganger for å aktivere eller deaktivere alarmen.

- Hvis alarmen er aktivert, vil "🔔" vises.
- Hvis alarmen er deaktivert, vil "🔔" ikke vises.

### Stoppe alarmen

- Når alarmen ringer trykker du **Alarm On/Off** eller trykk **⏻**.
- Alarmen stoppen, men alarminnstillingene opprettholdes.

#### ! Merk

- Hvis du ikke stiller inn klokken på din iPod/iPhone/iPad, vil enheten ikke synkronisere tid med iPod/iPhone/iPad.
- Hvis du tar ut stikkkontakten, vil tidsinnstillingene ikke bli lagret.
- Du kan stille inn alarmen etter å ha stilt inn klokken.
- Hvis du ikke trykker noen knapper på 30 minutter etter at alarmen har startet, vil alarmen automatisk slå seg av.
- Hvis du stiller inn klokken og alarmen, kan du sjekke tids- og alarmikonet "🔔" ved å trykke **Alarm On/Off** selv om enheten er i hvilemodus.
- Når tidspunktet du har valgt nås, vil enheten skrus på automatisk.

### Gjentatt alarm

Denne funksjonen vekker deg hvert 10. minutt hvis du trykker hvor som helst på kontrollpanelet mens alarmen går.

"ZZZ" vises og "🔔" blinker. For å avslutte denne funksjonen trykker du **Alarm On/Off** eller **⏻**.

### Gjenoppta avspilling

Enheden memorerer stedet hvor du trykket **>||**. Trykk **>||** for å fortsette avspillingen.

## Spille av gjentatte ganger eller i tilfeldig rekkefølge (bare USB)

Trykk  gjentatte ganger. Filen du hører på vil da bli spilt gjentatte ganger eller du vil spille musikk i tilfeldig rekkefølge. (ONE/DIR/ALL/RAND(RANDOM)/OFF)

## Dimmer

Trykk **SLEEP** en gang. Visningsvinduet får nå redusert lysstyrken til det halve. For å endre igjen trykker du **SLEEP** flere ganger og helt til visningsvinduet blir opplyst.

## Innstillinger av hvilefunksjon

Når du lytter til musikk eller radio, trykk **SLEEP** gjentatte ganger for å velge en tidsinnstilling mellom 10 og 180 minutter. Etter at tiden er over, vil enheten slå seg av. (Du vil se følgende rekkefølge: 180 -> 150 -> 120 -> 90 -> 80 -> 70 -> 60 -> 50 -> 40 -> 30 -> 20 -> 10)

Trykk **SLEEP** gjentatte ganger til kontrollpanelet lyser opp for å avbryte funksjonen.

### ! Merk

- Du kan sjekke hvor lenge det er igjen til alarmen starter ved å trykke **SLEEP**.
- Hvilefunksjonen vil fungere etter at du har brukt dimmeren.

## Sette lydmodus

Dette systemet har en rekke forhåndsinnstilte lydfelter. Du kan velge ønsket lydmodus ved å bruke **SOUND EFFECT** på fjernkontrollen.



Elementene som vises for utjevneren kan variere etter lydkilder og effekter.

I visningsvinduet	Beskrivelse
POP CLASSIC JAZZ ROCK	Dette programmet gir en entusiastisk atmosfære til lyden, og gir deg følelsen av å være på konsert med rock, pop, jazz eller klassisk musikk.
BYPASS	Du kan nyte lyden uten utjevningseffekt.



### ! Merk

Du må kanskje tilbake stille lydmodus etter at du har endret inn-kilde, og noen ganger selv etter at lydsporet skifter.

## Slå av lyden midlertidig

Trykk  for å dempe lyden. Du kan f.eks. dempe lyden for å svare på telefonen. Og "MUTE" vil vises i visningsvinduet. For å oppheve dempningen trykker du  igjen eller justerer lydvolument ved å trykke +/- (Volume).

## Feilsøking

Problem	Årsak og retting
Mangler strøm.	<ul style="list-style-type: none"> <li>• Sett inn kontakten</li> <li>• Sjekk at kontakten virker ved å teste andre elektroniske enheter.</li> </ul>
Ingen lyd.	<ul style="list-style-type: none"> <li>• Trykk  <b>FUNCTION</b> eller  og sjekk valgt funksjon.</li> <li>• Juster lydstyrken.</li> <li>• Sjekk at lyden på enheten er dempet.</li> </ul>
Radiokanalene kan ikke stilles inn ordentlig.	<ul style="list-style-type: none"> <li>• Juster enhetens plassering.</li> <li>• Still inn kanalen manuelt.</li> <li>• Forhåndsinnstill noen kanaler, se page 25 for detaljer.</li> </ul>
iPod/iPhone/iPad virker ikke.	Koble iPod/iPhone/iPad riktig til enheten.
Klokka vises ikke.	<ul style="list-style-type: none"> <li>• Strømmen har vært borte eller stikkontakten har vært koblet fra.</li> <li>• Still inn klokka på nytt (se side 11).</li> </ul>
Kontrollpanelet lyser ikke.	Sjekk at dimmerfunksjonen er aktivert.
Fjernkontrollen fungerer ikke ordenlig.	Det er et hinder mellom fjernkontrollen og enheten.

## Varemerker og lisenser



"Made for iPod", "Made for iPhone" og "Made for iPad" betyr at en elektronisk enhet er spesielt formgitt for å kunne koble til henholdsvis iPod, iPhone eller iPad, og at enheten er sertifisert av utvikleren for å kunne møte Apples standarder. Apple har intet ansvar for driften av denne enheten eller for at den følger sikkerhetsregler og lovgitte standarder. Merk at bruken av dette tilbehøret med iPod, iPhone eller iPad kan påvirke den trådløse ytelsen.



Bluetooth® trådløs teknologi er et system som tillater radiokontakt mellom elektroniske enheter innen en maksimal rekkevidde på 10 meter.

Å koble til enkelte enheter ved hjelp av Bluetooth® trådløs teknologi innebærer ingen kostnader. En mobiltelefon med Bluetooth® trådløs teknologi kan kontrolleres via Cascade hvis tilkoblingen ble gjort ved hjelp av Bluetooth® trådløs teknologi.

Bluetooth®-merker og logoer eies av Bluetooth® SIG, Inc. og enhver bruk av slike merker av LG Electronics gjøres i tråd med lisens.

Andre varemerker og varenavn tilhører også sine respektive eiere.



Wi-Fi CERTIFIED Logo er et certification mark of the Wi-Fi Alliance.

## Behandling av enheten

### Når enheten sendes

Ta vare på original innpakning og pakkemateriale. Hvis du må sende enheten, bør du pakke den i original innpakning som den var pakket fra fabrikk for maksimum beskyttelse.

### Holde overflatene rene

Bruk ikke ustabile væsker som insektspray i nærheten av enheten.

Å tørke av enheten med sterkt trykk kan skade overflaten.



La ikke gummi- eller plastikkprodukter være i kontakt med enheten over lengre tid.

### Rengjøre enheten

Bruk en myk, tørr klut for å rengjøre enheten. Hvis overflatene er svært skitne, bruk en myk klut som er lett fuktet med en oppløsning med et mildt rengjøringsmiddel. Bruk ikke sterke rengjøringsmidler slik som alkohol, bensin eller fortynner, da disse kan skade overflaten på enheten.



## Spesifikasjoner

Generelt	
Strømkrav	Referer til hovedmerkingen på bakpanelet.
Strømforbruk	Referer til hovedmerkingen på bakpanelet.
Dimensjoner (B x H x D)	(245 X 245 X 245) mm
Nettvekt (ca.)	6 kg
Driftstemperatur	5 °C til 35 °C (41 °F til 95 °F)
Drift-luftfuktighet	5 % til 90 %
USB	5 V  500 mA
iPod/iPhone/iPad	5 V  2.1 A

Inngangs	
PORT IN	0.5 Vrms (3.5 mm stereokontakt)

Tuner	
Søkeområde FM	87.5 MHz til 108.0 MHz eller 87.50 MHz til 108.00 MHz

Forsterker	
Strøm ut	20 W X 2 ch + 40 W (8 Ω + 4 Ω at 1 kHz)
T.H.D	10 %

Høytalere	
Type	innebygget
Impedans	8 Ω + 4 Ω
Strøm inn	20 W + 40 W
Maks strøm inn	40 W + 80 W

Trådløs	
Trådløs LAN	802.11 b/g

- Design og spesifikasjoner kan endres uten ytterligere varsel.



### LG Customer Information Center

(Asiakaspalvelu / Kundeservice / Kundtjänst)

Denmark / Danmark	<b>8088 57 58</b>
Finland / Suomi	<b>0800 0 LG LG</b> (0800 0 54 54)
Norway / Norge	<b>800 187 40</b>
Sweden / Sverige	<b>0770 LG LG LG</b> (0770 54 54 54)

LG Website

[www.lg.com](http://www.lg.com)