



SVENSKA

DANSK

NORSK

SUOMI

BRUKSANVISNING

MUSIK I STIL

DOCKNINGSHÖGTALARE

Var vänlig och läs denna användarhandbok innan du sätter igång att använda apparaten och behåll den för framtida användning.

ND8520



MFL67565006

<http://www.lg.com>

Säkerhetsinformation

1

Komma igång



VAR FÖRSIKTIG
RISK FÖR ELEKTRISK STÖT
ÖPPNA INTE



VAR FÖRSIKTIG: FÖR ATT MINSKA RISKEN FÖR ELEKTRISKA STÖTAR BÖR DU INTE TA BORT HÖLJET (ELLER BAKSIDAN) DET FINNS INGA DELAR INUTI APPARATEN SOM DU (ANVÄNDAREN) KAN REPARERA SJÄLV VID REPARATION VÄND DIG TILL KVALIFICERAD SERVICEPERSONAL.



Hänvisning till kvalificerad servicepersonal, Blixtsymbolen med pilspets inuti en liksidig triangel varnar användaren angående icke-isolerad farlig spänning inuti produktens hölje och att den är tillräcklig för att utgöra en risk för elektriska stötar



Utropstecknet inom en liksidig triangel är avsedd att påminna användaren om att det finns viktiga användnings- och underhållsanvisningar i litteraturen som medföljer apparaten.

WARNING: FÖR ATT FÖREBYGGA ATT ELEKTRISKA STÖTAR UPPKOMMER, UTSÄTT INTE DENNA APPARAT FÖR REGN ELLER FUKT.

WARNING: Installera inte denna produkt i trånga platser som in en bokhylla eller liknande enhet.

VAR FÖRSIKTIG gällande strömkabeln

De flesta apparater behöver anslutas till en separat krets;

Detta ska vara en ensam utloppskrets som endast driver den apparaten och inte har några ytterligare utlopp eller kretsgrenar. Kontrollera specifikationssidan i denna bruksanvisning för att vara säker. Överbelasta inte vägguttagen. Överbelastade vägguttag, lösa eller skadade vägguttag, förlängningsladdar, slitna strömladdar eller skadade och brutna ledningar är farliga. Något av dessa tillstånd kan resultera i elektriska stötar eller brand. Undersök apparatens kabel periodvis och om den visar sig vara skadad eller har försämrats kopplar du ut den och ersätter sladden med en exakt reservdel av en auktoriserad serviceverkstad. Skydda nätsladden från fysiska eller mekaniska oegentligheter som att bli tvinnad, knuten, klämd i t.ex. dörr eller trampad på. Var särskilt uppmärksam på kontakter, vägguttag och den punkt där sladden kommer ut från apparaten. För att koppla bort enheten från nätström, dra ut nätsladdskontakten. Se till att kontakten är lättåtkomlig på den plats där du installerar produkten.

Denna enhet är utrustad med ett portabelt batteri eller akkumulator.

Ett säkert sätt att ta ur batteriet från apparaten:

Ta ur det gamla batteriet eller batterisatsen och följ anvisningarna – gör tvärtom jämfört med då du tog ur det. För att förhindra förorening av miljön och möjlig fara för människor och djur skall du se till att det gamla batteriet kommer till en för ändamålet avsedd uppsamlingsplats. Gör dig inte av med batteriet i hushållsavfallet. Det rekommenderas att du använder lokala system för utbyte av batterier och laddningsaggregat. Batteriet ska inte utsätta för stort värme som solsken, eld eller liknande.

VAR FÖRSIKTIG: Utsätt inte apparaten för vatten (dropp eller stänk) och placera inga föremål fyllda med vätska, t.ex. vaser, på apparaten.

Kassering av din gamla apparat



1. När den här symbolen med en överkryssad soptunna på hjul sitter på en produkt innebär det att den regleras av European Directive 2002/96/EC.
2. Alla elektriska och elektroniska produkter skall kasseras via andra vägar än de som finns för hushållsavfall, via för ändamålet avsedda uppsamlingsanläggningar som myndigheterna utser.
3. Korrekt avskaffande av din gammal enhet hjälper till att förebygga potentiella negativa konsekvenser på miljön och människans hälsa.
4. För mer information om avskaffande av din gamla enhet, vänligen kontakta kontoret i din stad, en återvinningsstation eller affären, där du köpte produkten.

Avskaffande av gamla batterier



1. När den här överkorsade soptunnan finns påsatt batterier/ackumulatörer på din apparat betyder detta att de lyder under European Directive 2006/66/EC.
2. Denna symbol kan vara kombinerad med kemiska symboler för kvicksilver(Hg), kadmium(Cd) eller bly (Pb) om batteriet innehåller mer än, 0,0005% kvicksilver, 0,002% kadmium eller 0,004% bly.
3. Alla batterier/ackumulatörer skall hanteras åtskilda från vanligt hushållsavfall och föras till särskilt för ändamålet avsedda uppsamlingsplatser utsedda av myndigheterna.
4. Om du kasserar din gamla apparat på rätt sätt så bidrar du till att förhindra negativa konsekvenser för miljön och människors hälsa.
5. Mer detaljerad information om kassering av din gamla apparat kan fås av kommunen, renhållningsverket eller den butik där du köpte produkten.

CE 0984!

CE-märkning för trådlös produkt

LG Electronics förklarar härmed att denna/ dessa produkt(-er) är tillverkade i enlighet med de huvudsakliga kraven och andra relevanta bestämmelser i Directive 1999/5/EC, 2004/108/EC, 2006/95/EC and 2009/125/EC.

Tag kontakt med följande adress för att få ytterligare kopior av "DoC" (Declaration of Conformity – Överensstämmelsedeklarationen).

Europeiska Standardiseringscentret:

Krijgsman 1, 1186 DM Amstelveen, The Netherlands

- Vänligen notera att detta INTE är kontaktuppgifter för någon kundtjänst. För kundtjänstinformation, se garantikortet eller kontakta återförsäljaren som du köpte denna produkt av.

Enbart för användning inomhus.

Meddelande om strålningsexponering

Denna utrustning skall installeras och användas på ett minimiavstånd om 20 cm mellan radiatoren och din egen kropp.

Innehållsförteckning

1 Komma igång

- 2 Säkerhetsinformation
- 5 Huvudfunktioner
 - 5 – Gjord för iPod/iPhone/iPad
 - 5 – AirPlay®
 - 5 – Bärbar in
 - 5 – USB-uppspelning
 - 5 – Alarm
 - 5 – Radio (FM)
 - 5 – Time Sync
 - 5 – LG Bluetooth Remote
- 5 Tillbehör
- 5 Introduktion
 - 5 – Symbol som används i denna handbok
- 6 Krav för spelbar fil
 - 6 – Krav för MP3/WMA-musikfil
 - 6 – Kompatibla USB-enheter
 - 6 – Krav på USB-enheten
- 7 Fjärrkontroll
- 8 Frampanel
- 8 Bakre panel
- 9 Övre panel
- 9 Hur ska man fästa ferritkärnan
- 10 Kontrollpanel
- 11 Inställning av klockan
 - 11 – Automatisk inställning av klockan
 - 11 – Manuell inställning av klockan

2 Användning

- 12 Grundläggande användning
 - 12 – iPod/iPhone/iPad-användning
 - 12 – Kompatibel iPod/iPhone/iPad
 - 13 – Använda AirPlay
 - 23 – USB-funktion
 - 24 – Lyssna på musik från en extern enhet
- 25 Radioanvändning
 - 25 – Antennanslutning
 - 25 – Lyssna på radio
 - 25 – Förinställning av radiostationer
 - 25 – Ta bort de sparade stationerna
 - 25 – Förbättra dålig FM-mottagning
- 26 Använda Bluetooth trådlös teknik
 - 26 – Lyssna på musik från en Bluetooth-enhet
 - 27 – Använda Bluetooth-app
- 29 Andra funktioner
 - 29 – Använda din enhet som en alarmklocka
 - 29 – Aktivera och inaktivera alarmtimer
 - 29 – Stoppa alarmsignal
 - 29 – Snoozing
 - 29 – Återta uppspelning
 - 30 – Spela upprepade gånger eller slumpmässigt (endast USB)
 - 30 – Dimmer
 - 30 – Inställning av sovtimer
 - 30 – Inställning av ljudläget
 - 30 – Stänga av ljudet temporärt

3 Felsökning

- 31 Felsökning

4 Bilaga

- 32 Varumärken och licenser
- 32 Hantering av enheten
- 33 Specifikationer

Huvudfunktioner

Gjord för iPod/iPhone/iPad

Njut av musik från iPod/iPhone/iPad med en enkel anslutning.

AirPlay®

Bärbar in

Lyssna på musik från din bärbara enhet.

USB-uppspelning

Njut av musik från USB med en enkel anslutning.

Alarm

Ställer in alarmet som ringer vid den begärda tiden.

Radio (FM)

Lyssna på radion.

Time Sync

Ställer in den här enhetens klocka automatiskt genom att ansluta din iPod/iPhone/iPad eller genom att aktivera Bluetooth-anslutningen genom "LG Bluetooth Remote" app.

LG Bluetooth Remote

Du kan kontrollera den här enheten med din iPod touch/iPhone/iPad eller Android-enhet via Bluetooth. Den här enheten och din apparat måste vara hopparade för Bluetooth. Besök "Apple App Store" eller "Google Android Market (Google Play Store)" eller använd QR-koden som visas nedan för att söka efter "LG Bluetooth Remote" app. För detaljerad information, se sidan 27-28.



(Android OS)



(Apple iOS)

Tillbehör

Kontrollera och identifiera de medföljande tillbehören.

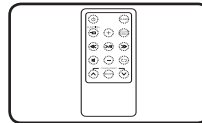

Fjärrkontroll (1)

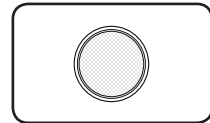

Batteri (1)

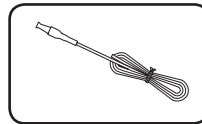

FM antenn (1)

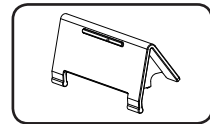

Stativ för iPad (1)

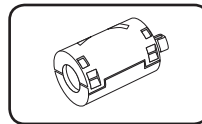

Ferritkärna (1)

Introduktion

Symbol som används i denna handbok

! Obs

Indikerar specialmeddelande och funktionsegenskaper.

! Varning

Peakar på försiktighet för att förhindra eventuella skador från åverkan.

Krav för spelbar fil

Krav för MP3/WMA-musikfil

MP3/WMA filkompatibilitet med denna enhet är begränsad enligt följande :

- Samplingsfrekvens : inom 32 till 48 kHz (MP3), inom 32 till 48 kHz (WMA)
- Bithastighet : inom 32 till 320 kbps (MP3), 40 till 192 kbps (WMA)
- Maximalt antal filer : Under 999
- Maximalt antal mappar : Under 99
- Filtillägg : ".mp3"/".wma"

Kompatibla USB-enheter

- MP3-spelare : MP3-spelare av Flash-type
- USB-flashenhet :
Enheter som stöder USB.1.
- USB-funktionen på denna enhet stödjer inte alla USB-enheter.

Krav på USB-enheten

- Enheter, som kräver ytterligare programinstallation när du har anslutit den till din dator, stöds inte.
- Ta inte ut USB-minnet under användning.
- För ett USB-minne med stor kapacitet kan genomsökning ta mer än ett par minuter.
- För att förhindra förlust av data, säkerhetskopiera alla data.
- Om du använder en USB-förlängningskabel eller en USB-hub känns inte USB-enheten igen.
- Användning av NTFS-filsystem stöds inte. (Bara FAT(16/32)-filsystem stöds.)
- Denna enhet stöds inte om det totala antalet filer är 1 000 eller mer.
- Extern hårddisk, Kortläsare, Låsta enheter, eller usb-hårddiskar och mobiltelefon stöds inte.
- USB-porten på enheten kan inte anslutas till PC. Enheten kan inte användas som en lagringsenhet.
- Vissa USB-enheter kanske inte fungerar med denna enhet.
- Denna enhet kan ladda en iPod/iPhone genom att ansluta den till USB-porten i påslaget läge.
- Denna enhet kan inte ladda din iPad genom att ansluta den till USB-porten även i påslaget läge.
- När du ansluter din smarttelefon genom att använda USB-porten kan du bara ladda den i påslaget läge. (Vissa smarttelefoner kan inte laddas.)

Fjärrkontroll

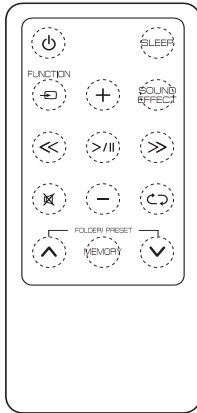

⏻ (POWER): Slår PÅ och AV enheten.

SLEEP: Ställer in vilotimern.

FUNCTION: Väljer funktionen och ingångskällan.

+/- (Volume): Anpassar volymen i högtalare.

SOUND EFFECT: Väljer ljudintryck.

<</>> (Skip/Search):

- Hoppar över snabbt bakåt eller framåt.
- Söker efter ett avsnitt inom ett spår.

>/II (Play/Pause): Startar eller pausar en uppspelning.

⏸: Stänger av ljudet.

↺: Väljer uppspelningsläge. (ONE/DIR/ALL/RAND(RANDOM)/OFF) (endast USB)

FOLDER/PRESET ^/V:

- Väljer mappen eller filen du vill spela upp. (endast USB)
- Väljer ett förinställt nummer för en radiostation.

MEMORY:

- Radera alla förinställda stationer.
- Radera förinställda stationer.

⚠ Varning

Batteriet som används i enheten kan orsaka eld eller kemiska brännskador om det används på fel sätt. Ladda inte, ta inte isär, bränn inte upp eller hetta över 100°C (212 °F). Byt batteri med artikelnummer CR2025. Användning av ett annat batteri kan riskera eld eller explosion. Släng bort använda batterier. Håll batterierna borta från barn. Ta inte isär eller elda upp.

Installation av batteri

1. Vrid batterilocket moturs med hjälp av ett mynt. Ta sedan bort batterilocket.

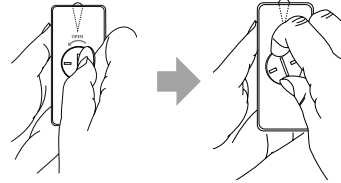

2. Dra ut batterifacket och sätt in batteriet med plus (+) vänd i samma riktning som plus (+) på batterifacket.

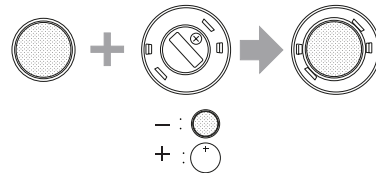

3. Sätt på batterilocket på fjärrkontrollen och vrid medurs för att stänga.

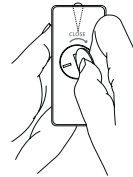

⚠ Varning

Öppna inte batterifackets lock med fingret. Du kan bryta naglarna.

Frampanel

1

Komma igång

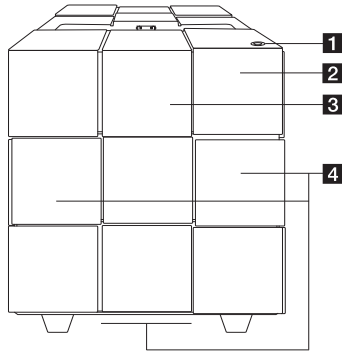
**1**

Slår PÅ och AV enheten.

2 Fjärrsensor**3** Kontrollpanel**4** Högtalare

Den här enheten har en inbyggd subwoofer på undersidan.

Bakre panel

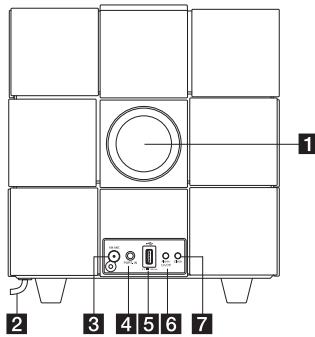
**1** Högtalarkanal**Varning**

Var noggrann och se till att barn inte sätter sina händer eller andra föremål i högtalarkanalerna.

2 AC Nätsladd**3** FM ANT.**4** PORT.IN (3.5 mm)

Lyssna på musik från din bärbara enhet.

5 USB Port

Du kan spela musikfiler genom att ansluta USB-enheten.

6 Alarm On/Off

- Ställer in alarmtimern.
- Stänger av alarmet.
- Inställningar av displayalarm.

7 Clock

Ställer in klockan och kontrollerar tiden.

Övre panel

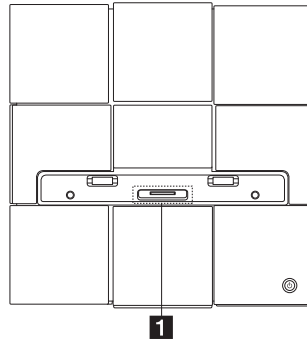

- 1** iPod/iPhone/iPad Dock
Ansluter en iPod/iPhone/iPad.

Hur ska man fästa ferritkärnan

Du måste fästa kärnorna (som tillhandahålls med modellen du köpte) för att kunna minska eller eliminera elektriska störningar.

1. Tryck på ferritkärnans låsmekanism [a] för att öppna denna.
2. Dra strömsladden en gång runt ferritkärnan.
3. Stäng ferritkärnan så att den klickar till.

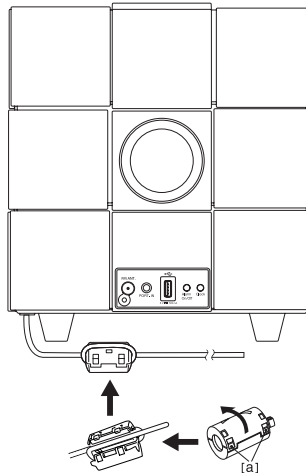

Kontrollpanel

- **Växlingsfunktion :**

Tryck på  eller dra åt vänster eller höger med fingret. Väljer funktionen och ingångskällan. (IPOD/BT(Bluetooth)/PORT/FM/USB/AIR)

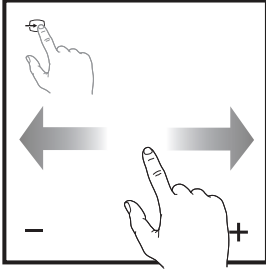

- **Spela/Paus :**

- Tryck på mittläget för att spela upp eller pausa.
- Val.

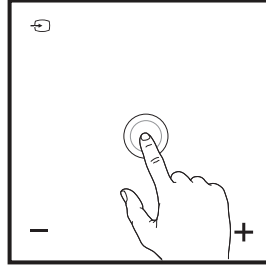

- **Hoppa över/Sök :**

- Hoppa över snabbt bakåt eller framåt.
- Söker efter ett avsnitt inom ett spår.

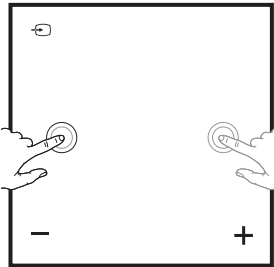

- **-/+ (Volym) :**

Anpassar volymen i högtalare.

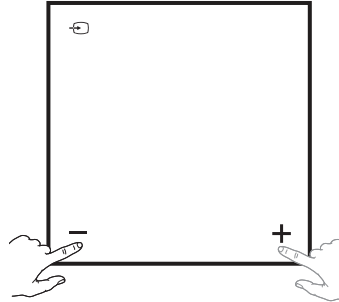

- **Upp/Ner :**

- Väljer mappen eller filen du vill spela upp. (endast USB)
- Väljer ett förinställt nummer för en radiostation.

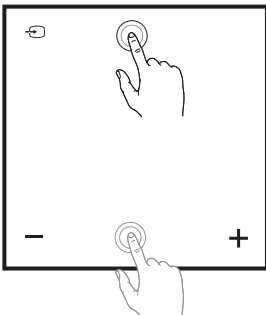

- **Wi-Fi :**

- Ansluter den här enheten till ett Wi-Fi-nätverk.
- Visas bara i läget "AIR".

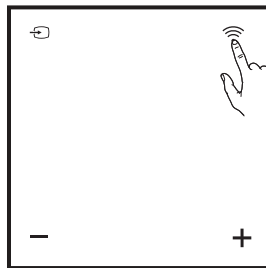

Inställning av klockan

! Obs

Om strömmen har brutits eller kontakten har dragits ur raderas klockinställningen.

Automatisk inställning av klockan

! Obs

- Se till att din iPod/iPhone/iPad eller Android-enhet har ställt in klockan korrekt.
- I standby-läge synkroniseras inte klockan med din iPod/iPhone/iPad eller Android-enhet.
- I automatisk klocksynkronisering har "LG Bluetooth Remote" app prioritet över dockningssystemet.
- 24-timmarsformatet kan bara ställas in för Android OS.

Ställ in klockan genom att synkronisera din iPod/iPhone/iPad

Anslut iPod/iPhone/iPad säkert. Sedan synkroniseras klockinställningen på kontrollpanelen med din iPod/iPhone/iPad.

! Obs

Den synkroniserade tiden kan variera något från den på din iPod/iPhone/iPad.

Ställa in klockan genom "LG Bluetooth Remote" App

Installera "LG Bluetooth Remote" app på din iPod touch/iPhone/iPad eller din Android-enhet. (Se sidorna 27-28)

Enhetens klocka synkroniseras automatiskt med din enhet genom att aktivera Bluetooth-anslutningen genom "LG Bluetooth Remote" app.

Manuell inställning av klockan

Vid behov kan du ställa in klockan manuellt.

1. Tryck på och håll **Clock** på bakre panelen under mer än två sekunder.
 - Klockans siffror börjar blinka.
2. Tryck på **<< / >>** för att välja tidsformatet 12/24.
 - 12:00 (för en PM-display) eller 0:00 (för 24 timmars display).
3. Tryck på **>|||**.
 - Timräknaren börjar blinka.
4. Tryck på **<< / >>** för att ange timmar.
5. Tryck på **>|||**.
 - Minuträknarens siffror börjar blinka.
6. Tryck på **<< / >>** för att ställa in minuter.
7. Tryck på **>|||**.

! Obs

Om du vill återställa klockan, upprepar du steg 1-7.

Grundläggande användning

iPod/iPhone/iPad-användning

Du kan njuta av ljudet med din iPod/iPhone/iPad. För detaljer om iPod/iPhone/iPad, se bruksanvisningen för iPod/iPhone/iPad.

! Obs

- Vi rekommenderar att du tar bort höljet på din iPod/iPhone/iPad innan du placerar din iPod/iPhone/iPad i dockningsenheten.
- Installera det medföljande stativet för din iPad för att hålla den stabil innan du monterar din iPad.

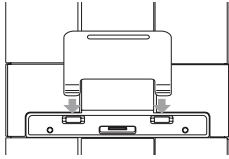

1. Anslut iPod/iPhone/iPad säkert. När den här enheten är ansluten till ström slås din iPod/iPhone/iPad automatiskt på och börjar laddas även i standby-läge.

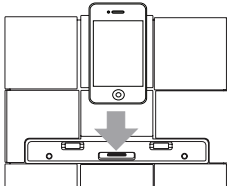

2. Tryck på FUNCTION eller för att välja IPOD-funktionen.

Till	Göra så här
Spela	Tryck på >>
Pausa	Tryck på >> under uppspelning
Hoppa över	Under uppspelning trycker du på << / >> för att gå till nästa fil för att återvända till början på nuvarande fil. Tryck på << kort två gånger under uppspelning för att gå tillbaka till föregående fil.

Till	Göra så här
Sök	Tryck på och håll in << / >> under uppspelning och släpp den vid avsnittet där du vill lyssna.

Kompatibel iPod/iPhone/iPad

Enheten stödjer följande modeller ;

- iPod touch 1G, 2G, 3G, 4G
- iPod nano 2G, 3G, 4G, 5G, 6G
- iPhone 3G / iPhone 3GS
- iPhone 4 / iPhone 4S
- iPad / iPad 2

! Obs

- Ett felmeddelande "ERROR" visas när :
 - Din iPod/iPhone/iPad är inte korrekt ansluten.
 - Denna enhet identifierar din iPod/iPhone/iPad som en okänd enhet.
 - Din iPod/iPhone/iPad håller extremt låg strömstyrka.
 - ➔ Batteriet måste laddas.
 - ➔ Om du laddar batteriet när iPod/iPhone/iPad har extra låg batteri kan det ta längre tid tills den laddas.
- Du kan inte kontrollera din iPod/iPhone/iPad från den här enheten på grund av felfunktion hos din iPod/iPhone/iPad.
- Beroende på din iPod/iPhone/iPad-programvaruversion kan det vara omöjligt att kontrollera din iPod/iPhone/iPad från denna enhet. Vi rekommenderar att installera den senaste versionen av programvaran.
- Om du använder ett program, ringer ett samtal, eller skickar och tar emot SMS, mm på iPod touch eller iPhone, koppla loss den från iPod touch/iPhone/iPad-dockan på denna enhet och använd den sedan.
- Om du har problem med din iPod/iPhone/iPad, besök sidan www.apple.com/support/ipod.
- iPod Touch, iPhone och iPad skiljer sig från iPod vid drift. Du kan komma att behöva ytterligare kontroller för att kunna använda med denna enhet. (t ex "slide to unlock")

Använda AirPlay

Apple AirPlay-tekniken gör det möjligt för dig att spela upp ur iTunes-musikbiblioteket, som fungerar som en värd på en Mac, PC, iPhone, iPod touch, eller iPad på valfri AirPlay-aktiverad enhet (exempelvis din ND8520) som är ansluten till Wi-Fi-nätverket.

För att strömma ljudet trådlöst med AirPlay behöver du :

- En Wi-Fi-certifierad router
- En värd för ditt iTunes-musikbibliotek, exempelvis en iPod touch/iPhone/iPad installerad med iOS 4.3.3 (eller senare) eller en Wi-Fi-aktiverad PC/Mac installerad med iTunes 10.2.2 (eller senare)

Kompatibel iPod/iPhone/iPad

Enheten stödjer följande modeller ;

- iPod touch 3G, 4G
- iPhone 3GS
- iPhone 4 / iPhone 4S
- iPad / iPad 2

Den här enheten ska anslutas till samma lokala nätverk som din iTunes-värdenhet genom Wi-Fi-routern.

Anslut ditt Wi-Fi-nätverk i hemmet till AirPlay

För att ansluta till ditt befintliga Wi-Fi-nätverk i hemmet behöver du använda Wi-Fi-inställningen för den här enheten.

När du har anslutit kommer enheten ihåg dina Wi-Fi-inställningar i hemmet. Sedan kan du använda AirPlay när enheten är påslagen och ansluten till ditt Wi-Fi-hemmanätverk automatiskt.

Före anslutningen av den här enheten till Wi-Fi-nätverket i hemmet ska du kontrollera punkterna nedan.

1. Se till att din Wi-Fi-router är påslagen och fungerar som den ska.
2. Se till att den här enheten har slagits på och startats korrekt.

Ansluta till din Wi-Fi-router i hemmet

För att ansluta den här enheten till en Wi-Fi-router behöver du öppna enhetens inbyggda konfigurationswebbsida för ändring av dess interna Wi-Fi-inställningar. För att göra detta behöver du en Wi-Fi-aktiverad enhet med en Internet-webbläsare för tillfällig Wi-Fi-anslutning till den här enheten. Den Wi-Fi-aktiverade enheten kan vara en iPod touch/iPhone/iPad eller en Wi-Fi-aktiverad PC/Mac.

Följ sekvensen nedan för anslutning av den här enheten till din Wi-Fi-router i hemmet

1. Samla inställningarna för din Wi-Fi-router i hemmet och skriv ned på papper för att använda den här enheten med Wi-Fi-inställningar (se "Samla in inställningar för din Wi-Fi-router i hemmet" på sidan 14).
2. Växla enheten till Assisted Wi-Fi Setup mode (se "Växla den här enheten till Assisted Wi-Fi Setup mode" på sidan 14).
 - Ett nytt Wi-Fi-nätverk som har skapats av den här enheten visas, med nätverksnamnet (SSID) för "LG AUDIO Setup XXXXXX".
3. Anslut din Wi-Fi-aktiverade enhet tillfälligt till det skapade nya Wi-Fi (se "Anslut din Wi-Fi-aktiverade enhet till det nyligen skapade Wi-Fi-nätverket" på sidan 15).
4. Öppna den inbyggda webbsidan på den här enheten med Internet-webbläsaren för din Wi-Fi-aktiverade enhet (se "Öppna den inbyggda webbsidan för den här enheten" på sidan 17).
5. Anslut enheten (ND8520) till det tillgängliga Wi-Fi-nätverket baserat på de inställningar du skrev ned i steg 1 (se "Anslut enheten (ND8520) till det tillgängliga Wi-Fi-nätverket" på sidan 18).
6. Återställ din Wi-Fi-aktiverade enhet till dina befintliga Wi-Fi-inställningar i hemmet (se "Återställ din Wi-Fi-aktiverade enhet till den tidigare Wi-Fi-inställningen" på sidan 20).



Samla in inställningar för din Wi-Fi-router i hemmet

! Obs

Se alltid bruksanvisningen för din Wi-Fi-router i hemmet för detaljerade instruktioner.

1. Anslut din Wi-Fi-aktiverade enhet till ditt befintliga Wi-Fi-nätverk i hemmet.
2. Starta Internet-klienten (exempelvis Apple Safari eller Microsoft Internet Explorer) på din Wi-Fi-aktiverade enhet.
3. Öppna konfigurationssidan på din Wi-Fi-router i hemmet.
4. Leta upp Wi-Fi-inställningsfliken och skriv ned följande information :
 - Nätverksnamn (SSID)
 - Wi-Fi security mode (vanligtvis WEP, WPA eller WPA2 om aktiverat)
 - Om säkerhetsläget för din Wi-Fi-router i hemmet är "WEP", stöder den här enheten bara "OPEN".
 - Wi-Fi-löseord (om Wi-Fi security är aktiverat)
 - DHCP-läge (aktiverat eller avaktiverat)
 - Fast IP-adressinställning (om DHCP-läge är avaktiverat)

Växla den här enheten till Assisted Wi-Fi Setup mode

1. Tryck på **FUNCTION** eller  för att välja funktionen "AIR".
2. Tryck och Håll intryckt, och släpp upp  på kontrollpanelen för enheten tills meddelandet "STEP1" visas.
 - Airplay-ikonen  blinkar och meddelandet "STEP1" visas på enhetens kontrollpanel.



- Ett nytt Wi-Fi-nätverk för enheten skapas, med nätverksnamnet (SSID) för "LG AUDIO Setup XXXXXX".
- Det tar omkring 30 sekunder för framgångsrikt skapande av det här nya Wi-Fi-nätverket.

! Obs

Efter att du har slutfört den manuella Wi-Fi-inställningen för den här enheten döljs det nya Wi-Fi-nätverket.

Anslut din Wi-Fi-aktiverade enhet till det nyligen skapade Wi-Fi-nätverket

Det nya Wi-Fi-nätverket skaas bara av den här enheten för att tillåta återkomst för en Wi-Fi-aktiverad enhet. För att undvika störningar från andra Wi-Fi-enheter rekommenderar vi att du tillfälligt avaktiverar Wi-Fi-funktionen på dina andra Wi-Fi-enheter.

! Obs

- "LG AUDIO Setup XXXXXX" är den tillfälliga och assisterande Wi-Fi-nätverksanslutningen för den här enheten till din Wi-Fi-router i hemmet.
- När din iPod touch/iPhone/iPad eller din Wi-Fi-aktiverade dator/Mac ansluter till "LG AUDIO Setup XXXXXX"-nätverket kan du inte använda Internet på dem.

Alternativ 1 : Använd din iPod touch/iPhone/iPad

1. Välj "Settings" -> "Wi-Fi" på din iPod touch/iPhone/iPad.



2. Välj "LG AUDIO Setup XXXXXX" från listan över tillgängliga nätverk.



2

Användning

- "STEP2" visas på enhetens kontrollpanel.



3. Vänta tills du har en Wi-Fi-anslutning på din iPod touch/iPhone/iPad.
 - Wi-Fi visas i övre vänstra hörnet på din iPod touch/iPhone/iPad.
 - Under den här proceduren fortsätter AirPlay-ikonen att blinka.

! Obs

Om "LG AUDIO Setup XXXXXX" inte är i listan kan du prova att skanna tillgängliga Wi-Fi-nätverk igen.

Alternativ 2 : Använda din Wi-Fi-aktiverade PC/Mac

! Obs

- Se bruksanvisningen för din PC/Mac för hur du ansluter din PC/Mac till ett Wi-Fi-nätverk.
- Under Wi-Fi-nätverksanslutning ska du inte ansluta någon nätverkskabel till din PC/Mac.

1. Öppna Wi-Fi-installationsverktyget eller kontrollpanelen på din PC/Mac.
2. Skanna alla tillgängliga Wi-Fi-nätverk.

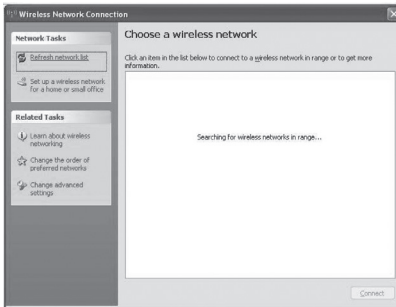

3. Välj "LG AUDIO Setup XXXXXX" från listan över tillgängliga nätverk.

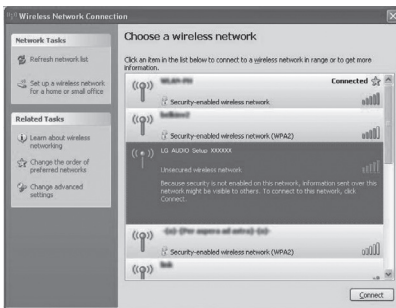

- "STEP2" visas på enhetens kontrollpanel.



4. Vänta tills du har en bra Wi-Fi-anslutning på din PC/Mac.

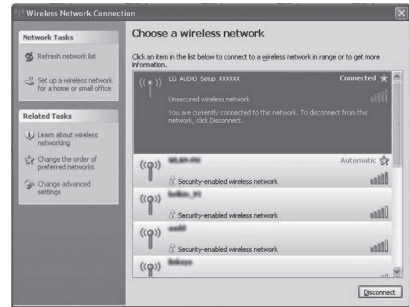

- Under den här proceduren fortsätter AirPlay-ikonen  att blinka på enhetens kontrollpanel.

! Obs

Om "LG AUDIO Setup XXXXXX" inte finns i listan kan du prova att skanna de tillgängliga Wi-Fi-nätverken igen.

Öppna den inbyggda webbsidan för den här enheten

1. Starta Apple Safari eller Microsoft Internet Explorer på din Wi-Fi-aktiverade enhet.
2. Skriv in "192.168.1.111" i webbläsarens adressfält och bekräfta.
 - Den här enhetskonfigurationssidan visas.

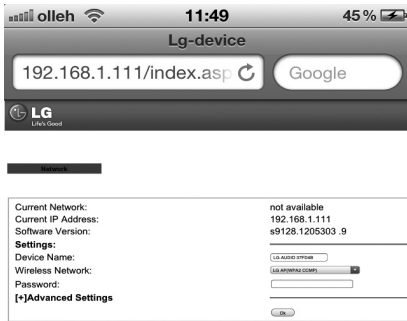

Om du använder Safari på din Wi-Fi-aktiverade PC/Mac kan du också välja "LG AUDIO XXXXXX" från Bonjour-listan för att ange den här konfigurationssidan direkt.

1. Klicka på "Safari" -> "Preferences". (Mac)
Klicka på -> "Preferences". (PC)
- Bokmärkesmenyn visas.

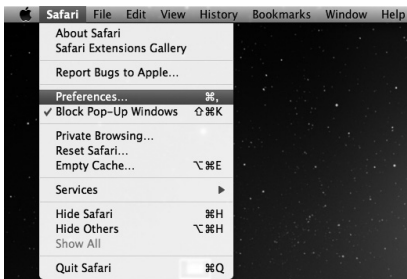

2. Markera "Include Bonjour" för "Bookmarks bar".

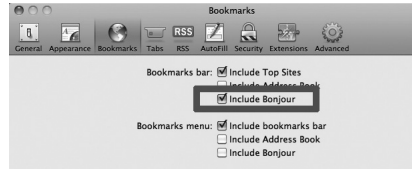

3. Välj "LG AUDIO XXXXXX" från Bonjour-menyn i bokmärkesfältet.
 - Den här enheten visar konfigurationswebbsidan.



Anslut enheten (ND8520) till det tillgängliga Wi-Fi-nätverket

1. Välj nätverksnamn (SSID) från "Wireless Network".
2. Ange nätverksnyckel om det behövs.
3. Tryck på eller klicka på "OK" för att fortsätta med nätverksinställningsändringen.
 - Följ instruktionerna på skärmen för att ändra och bekräfta de interna Wi-Fi-inställningarna på den här enheten.
 - Vänta ca 30 sekunder.
4. Om den här enheten är ansluten till ditt valda Wi-Fi-nätverk i hemmet,
 - AirPlay-ikonen  slutar blinka och lyser med fast sken.
 - "CONN"-meddelandet visas ett kort ögonblick och sedan visas "AIR" på kontrollpanelen.

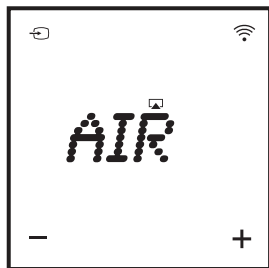
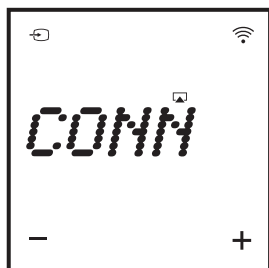

! Obs

Om det uppstår något problem under nätverksanslutningen och om enheten inte kan ansluta till Wi-Fi-nätverket, eller anger fel lösenord Airplay icon  blinkar grönt och meddelandet "ERROR" visas ett ögonblick och sedan visas "AIR" på kontrollpanelen för enheten. I så fall kan du prova nätverksanslutningen från "Växla den här enheten till Assisted Wi-Fi Setup mode" igen.

! Obs

Ändra de interna Wi-Fi-inställningarna för den här enheten

På webbsidan för den här enhetskonfigurationen kan du ändra de interna Wi-Fi-inställningarna för enheten för att anslutningen till ditt befintliga Wi-Fi-nätverk i hemmet ska fungera.

Se till att inställningarna på konfigurationswebbsidan matchar de för dina Wi-Fi-nätverksinställningar i hemmet som du skrev ned tidigare.

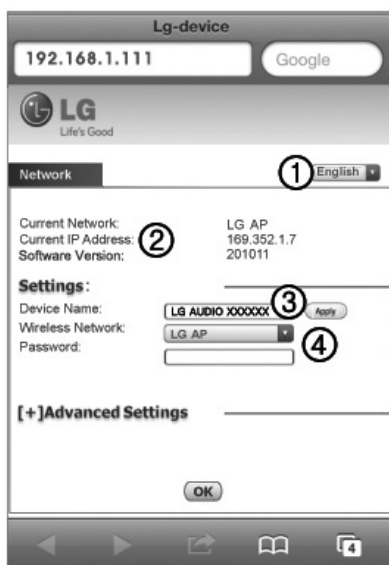

- ① Välj ett språk för konfigurationswebbsidan.
- ② Current Network : Visa nätverksnamnet för det aktuella nätverket (SSID).
Current IP Address : Visa den aktuellt anslutna IP-adressen.
Software Version : Visa aktuell software-version för enheten.
- ③ Device Name : Om du vill kan du behålla det aktuella enhetsnamnet eller modifiera enhetsnamnet genom att modifiera texten i texttrutan. Tryck på eller klicka på "Apply" för att fortsätta med enhetsnamnbytet.
- ④ Wireless Network : Välj ditt trådlösa nätverk och ange nätverkslösenord om tillämpligt.

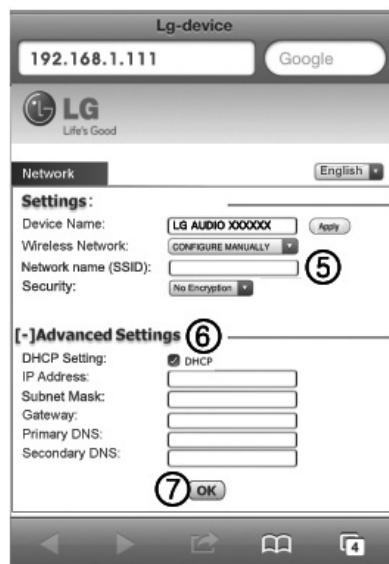

- ⑤ Om du vill ange nätverksnamnet (SSID) manuellt (om du exempelvis vill dölja ditt SSID), ska du välja "CONFIGURE MANUALLY" för "Wireless Network".
- ⑥ Om du vill ange avancerade manuella inställningar ska du trycka på eller klicka på "[+] Advanced Settings".
- ⑦ Tryck på eller klicka på "OK" för att fortsätta med ändringen av nätverksinställningar.

Återställ din Wi-Fi-aktiverade enhet till den tidigare Wi-Fi-inställningen

! Obs

- "LG AUDIO Setup XXXXXX" är den tillfälliga och assisterande Wi-Fi-nätverksanslutningen för den här enheten till din Wi-Fi-router i hemmet.
- Din iTunes-värdenhet ska anslutas till samma lokala nätverk som den här enheten genom Wi-Fi-routern.
- Se till att inställningarna i steg 2 till 3 nedan matchar dina Wi-Fi-nätverksinställningar i hemmet som du skrev ned.

1. Välj "Settings" -> "Wi-Fi" på din iPod touch/ iPhone/iPad.
 - Du kan även öppna listan över tillgängliga Wi-Fi-nätverk på din PC/Mac.



2. Välj ditt namn (SSID) från listan över tillgängliga trådlösa nätverk.

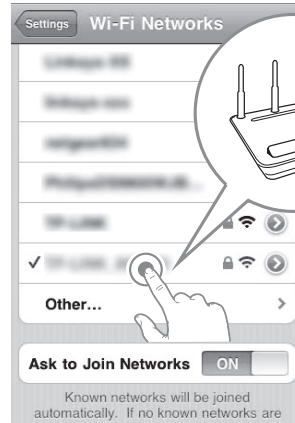

3. Ange nätverksnyckel om den krävs.
4. Vänta tills den framgångsrika Wi-Fi-anslutningen till ditt Wi-Fi-nätverk i hemmet.

Strömma ljudet från ditt iTunes musikbibliotek till den här enheten

! Obs

Se till att din iTunes-värdenhet är ansluten till samma Wi-Fi-nätverk som den här enheten. Din iTunes-enhet kan vara en iPod touch/ iPhone/iPad som har installerats med iOS 4.3.3 (eller senare) eller en Wi-Fi-aktiverad PC/Mac installerad med iTunes 10.2.2 (eller senare).

Strömma från din iPod touch/iPhone/iPad

1. Starta "Music"-programmet på din iPod touch/iPhone/iPad.
2. Tryck på AirPlay-ikonen .

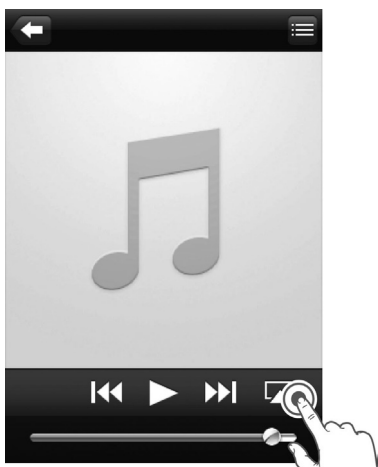

3. Välj "LG AUDIO XXXXX" (eller användaranpassat namn) från listan AirPlay.

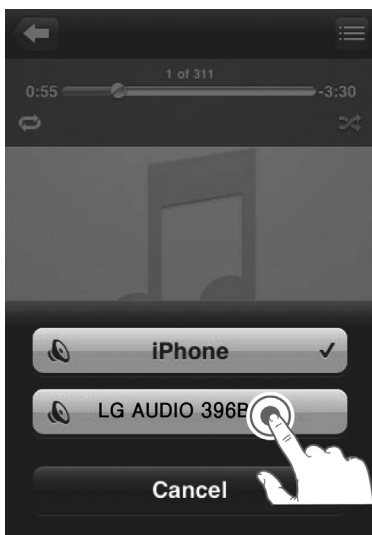

4. Välj en mediefil och starta uppspelning.
 - Efter ett tag hörs musik från enheten.
 - Beroende på anslutningen och nätverket kanske ljudutgången blir fördröjd.

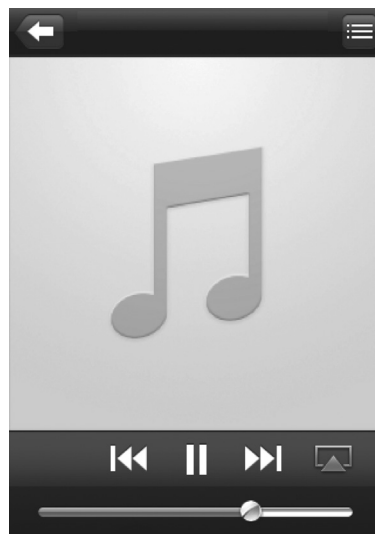
**! Obs**

Om du inte hör musik efter framgångsrik installation ska du göra något av följande på din iPod touch/iPhone/iPad:

- Koppla från och återanslut till samma Wi-Fi router igen.
- Stäng alla program som körs i bakgrunden.
- Slå av och på din iPod touch/iPhone/iPad igen.

Strömma från din PC/Mac

1. Starta iTunes 10.2.2 (eller senare version) på din PC/Mac.
2. Klicka på "iTunes" -> "Preferences". (Mac)
Klicka på "Edit" -> "Preferences". (PC)
Markera "Allow iTunes audio control from remote speakers" för "Devices".

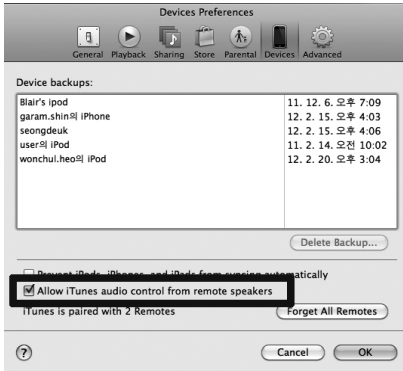

3. Klicka på AirPlay-ikonen  i fönstret.



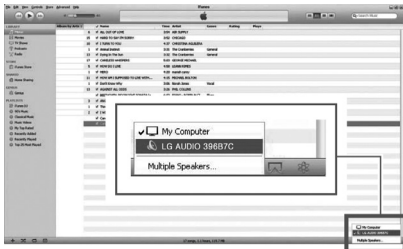

4. Välj "LG AUDIO XXXXXX" (eller det användaranpassade namnet) från AirPlay-listan.





5. Välj en mediefil och starta uppspelning.
 - Efter ett tag hörs musik från enheten.
 - Beroende på anslutningen och nätverket kanske ljudutgången blir fördröjd.



! Obs

- När du strömmar ljud från iTunes musikbiblioteket på en PC/Mac kan du välja mer än en AirPlay-aktiverad enhet (om tillgängligt) i steg 3 för att strömma musik till alla samtidigt.
- Om du använder en tidigare version av iTunes, kan AirPlay-ikonen vara  istället för .

USB-funktion

1. Anslut USB-enheten till USB-porten.
2. Välj USB-funktionen genom att trycka på  **FUNCTION** eller .

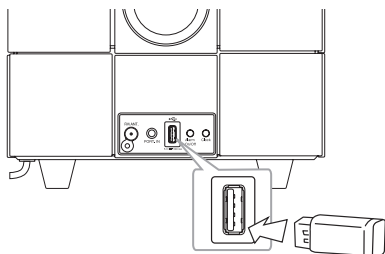

! Obs

Borttagning av USB-minnet från enheten.



1. Välj en annan funktion/läge.
2. Ta bort USB-minnet från enheten.

Till	Göra så här
Spela	Tryck på >
Pausa	Tryck på > under uppspelning
Hoppa över	Under uppspelning trycker du på <</>> för att gå till nästa fil för att återvända till början på nuvarande fil. Tryck på << kort två gånger under uppspelning för att gå tillbaka till föregående fil.
Sök	Tryck på och håll in <</>> under uppspelning och släpp den vid avsnittet där du vill lyssna.

! Obs

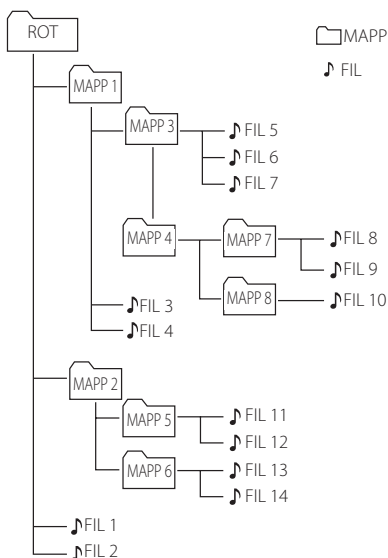
- Under uppspelning, om du ändrar till en annan funktion kan du återgå till USB-funktionen och sedan trycka på **>||**, för att lyssna på musik från den senast spelade punkten.
- USB-filer/mappar identifieras enligt nedan.



- Om det inte finns någon fil i en mapp visas inte mappen.
- Mapper visas i följande ordning; ROT → MAPP 1 → MAPP 3 → MAPP 7 → MAPP 8 → MAPP 5 → MAPP 6
- Filen spelas upp från  filnr.1 till  filnr.14 en i taget.
- Filer och mapper presenteras i den ordning de spelas in och kan presenteras på olika sätt beroende på inspelningsförhållanden.
- *ROT : Den första skärmen du kan se när den dator identifierar USB-minnet är ROT.

Lyssna på musik från en extern enhet

Enheten kan användas för att spela upp musik från många typer av externa enheter. (Portabel kabel levereras inte som ett tillbehör med enheten.)

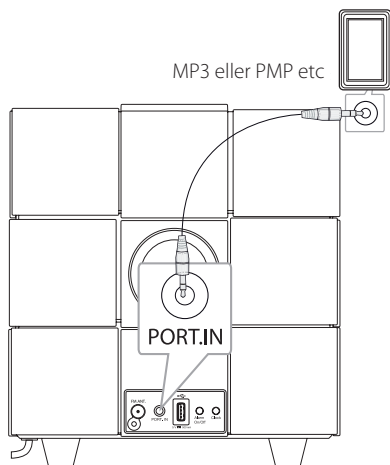

1. Anslut den externa enheten till **PORT.IN** anslutningen på enheten.
2. Sätt på strömmen genom att trycka **⏻**.
3. Välj PORT-funktionen (PORTABLE) genom att trycka på **⏻FUNCTION** eller **⏻**.
4. Sätt på den externa enheten och starta uppspelning.

Radioanvändning

Antennanslutning

Anslut FM-trådontennen till FM-antennuttaget.

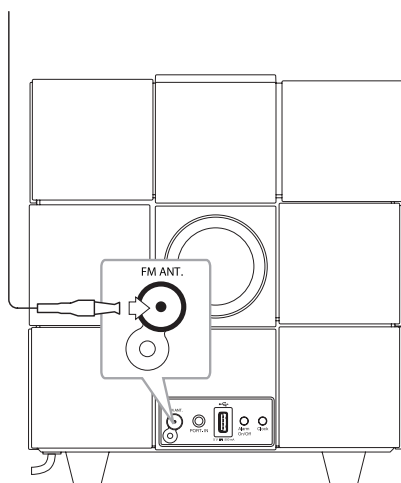

Lyssna på radio

1. Tryck på **FUNCTION** eller flera gånger i följd tills FM visas på kontrollpanelen. Den senast mottagna stationen ställs in.
2. Auto inställning : Tryck på **<< / >>** (-/+) i ca 2 sekunder tills frekvensindikatorn börjar ändras och släpp sedan. Skanningen upphör när enheten tagit in en station.

Manuell justering : Tryck på **<< / >>** flera gånger i följd.

3. Justera volymen genom att trycka på **-/+** (Volume).

Förinställning av radiostationer

Du kan förinställa upp till 10 FM stationer.

Innan inställning, se till att du har dragit ner volymen.

1. Tryck på **FUNCTION** eller flera gånger i följd tills FM visas på kontrollpanelen.
2. Välj önskad frekvens genom att använda **<< / >>**.
3. Tryck på **MEMORY**. Ett förinställt nummer blinkar på kontrollpanelen.
4. Tryck på **FOLDER/PRESET ^/V** för att välja det förinställda nummer du vill ha.
5. Tryck på **MEMORY**. Stationen har sparats.
6. Upprepa stegen 2 till 5 för att spara andra stationer.

Tryck på **FOLDER/PRESET ^/V** för att förinställa en station.

Ta bort de sparade stationerna

Tryck på och håll in **MEMORY** i två sekunder. "CLR" tänds. Tryck på **MEMORY** igen. Då har alla sparade stationer tagits bort.

! Obs

- Om alla kanaler redan har ställts in visas "FULL" i displayfönstret ett ögonblick och sedan blinkar ett förinställt nummer.
- Trots att alla kanaler har förinställts kan du förinställa en kanal genom att skriva över den tidigare kanalen.
- Du kan inte radera förinställda stationer en i taget.

Förbättra dålig FM-mottagning

Tryck på **>||**. Detta kommer att växla från stereo till mono och vanligtvis förbättra mottagningen.

Använda Bluetooth trådlös teknik

Om Bluetooth

Bluetooth® är trådlös kommunikationsteknologi för anslutningar på kort distans.

Det tillgängliga avståndet är 10 meter.

(Ljudet kan störas när anslutningen kommer i vägen för andra elektroniska vågor eller du ansluter i ett annat rum.)

Anslutning av enskilda enheter med Bluetooth® trådlösa teknik medför inga avgifter. En mobiltelefon med Bluetooth® trådlösa teknik kan hanteras via Cascade om anslutningen gjordes med hjälp av Bluetooth® trådlösa teknik.

Tillgängliga enheter: Mobiltelefon, MP3, Laptop, PDA.



Bluetoothprofiler

För att använda trådlös teknik via Bluetooth måste enheter kunna tolka visa profiler. Den här enheten är kompatibel med följande profil.

A2DP (Advanced Audio Distribution Profile)

Lyssna på musik från en Bluetooth-enhet

Innan du påbörjar parningsproceduren, försäkra dig om att Bluetooth funktionen är påsatt i din Bluetooth enhet. Referera till din Bluetooth enhets användarguide. När en hopparring är gjord, behöver den inte göras igen.

1. Välj Bluetooth-funktionen genom att använda  **FUNCTION** eller . Appears "BT" och "BT READY" på kontrollpanelen.
2. Använd Bluetooth enheten och utföra parningen. När du söker efter denna enhet med Bluetooth enheten kan en lista med funna Bluetooth enheter visas i fönstret, beroende på vilken typ av Bluetooth enhet det är. Din enhet visas som "LG AUDIO ND8520".
3. Ändrar PIN-koden.
PIN-kod : 0000
4. När enheten har anslutits till din Bluetooth enhet, lyser Bluetooth-LED-lamporna på denna enhet lusa upp och "PAIR" visas på skärmen.

Obs

Beroende på typen av Bluetooth enhet kan en del enheter ha ett annorlunda anslutningssätt.

5. Lyssna på musik.
För att spela musik som finns på din Bluetooth enhet, referera till din Bluetooth enhetens användarguide.

! Obs

- Ljudet kan bli avbrutet när anslutningen störs av de andra elektroniska vågorna.
- Du kan ej kontrollera Bluetooth enheten med denna enhet.
- Parning är begränsad till en Bluetooth per enhet och multi parning stöds ej.
- Även om avståndet mellan din Bluetooth scenen är mindre än 10 meter, är det hinder mellan de båda, din bluetooth enhet kan inte ansluta.
- Beroende på typ av apparat, kanske du inte kan använda bluetooth funktionen.
- När du ej är ansluten till Bluetooth, dyker "BT READY" upp på display skärmen.
- Elektriskt fel pga. apparater som använder samma frekvens såsom Medicinsk utrustning, Mikrovågs ugnar eller trådlösa LAN enheter, kommer anslutningen att avbrytas.
- När någon står och avbryter kommunikationen mellan Bluetooth enheter och spelaren, kommer anslutningen att avbrytas.
- Om avståndet ökar mellan Bluetooth-enheten och den andra enheten sjunker ljudkvaliteten. Anslutningen kopplas från när avståndet mellan Bluetooth-enheten och den andra enheten blir för långt.
- Enheten med Bluetooth trådlös teknologin är avbruten, om du stänger av huvudenheten eller riktar bort apparaten från huvudenheten mer än 10 meter.
- Om Bluetooth-enheten kopplas från ska du ansluta Bluetooth-enheten till din enhet.

Använda Bluetooth-app**Om LG Bluetooth Remote App**

"LG Bluetooth Remote" App erbjuder en rad nya funktioner för den här enheten.

För att njuta av mer funktioner rekommenderar vi att du hämtar och installerar den gratis appen "LG Bluetooth Remote".

Installera "LG Bluetooth Remote" App på din Bluetooth-enhet

1. Installera "LG Bluetooth Remote" app genom QR-koden. Använd skanningprogramvaran för att skanna QR-koden.



(Android OS)



(Apple iOS)

2. Tryck på en ikon för att installera.
3. Tryck på en ikon för att ladda ner.

! Obs

- Se till att Bluetooth-enheten är ansluten till Internet.
- Se till att Bluetooth-enheten har en skanningsprogramvara. Om du inte har det kan du ladda ner en från "Apple App Store" eller "Google Android Market (Google Play Store)".

Installera "LG Bluetooth Remote" App genom att docka din iPod touch/iPhone/iPad till den här enheten

1. Anslut din iPod touch/iPhone/iPad till iPod/iPhone/iPad Dock. Skärmen för hämtning av "LG Bluetooth Remote" ansluts automatiskt (endast Apple iOS).
2. Tryck på en ikon för att installera.
3. Tryck på en ikon för att ladda ner.

Installera "LG Bluetooth Remote" App genom "Apple App Store" eller "Google Android Market (Google Play Store)"

1. Tryck på ikonen "Apple App Store" eller "Google Android Market (Google Play Store)".
2. I sökfältet skriver du in "LG Bluetooth Remote" och söker den.
3. I sökresultatlistan söker du och trycker på "LG Bluetooth Remote" för att börja ladda ner Bluetooth app.
4. Tryck på en ikon för att installera.
5. Tryck på en ikon för att ladda ner.

! Obs

- Se till att Bluetooth-enheten är ansluten till Internet.
- Se till att din Bluetooth-enhet är utrustad med "Apple App Store" eller "Google Android Market (Google Play Store)".

Aktivera Bluetooth med "LG Bluetooth Remote" App

"LG Bluetooth Remote" app gör det enklare att ansluta din Bluetooth-enhet till denna enhet.

1. Tryck på ikonen "LG Bluetooth Remote" app på startskärmen för att öppna "LG Bluetooth Remote" app, och gå till huvudmenyn.
2. Tryck på [Setting] och välj vad du vill.
3. Om du vill ha mer information för att använda funktionen trycker du på [Setting] och [Help].

! Obs

- Om du placerar din iPod touch/iPhone/iPad i dockningsenheten samtidigt som din iPod touch/iPhone/iPad är ansluten till enheten via Bluetooth aktiviteras Bluetooth-anslutningen.
- Om enheten är i BT-läge och du ansluter din iPod touch/iPhone/iPad till den här enheten efter att du har anslutit din iPod touch/iPhone/iPad till den här enheten genom Bluetooth växlar funktionen automatiskt till IPOD-läge. Sedan när du kopplar från din iPod touch/iPhone/iPad från den här enheten ansluts den automatiskt till enheten genom Bluetooth-anslutningen.
- Bluetooth-anslutningen för din iPod touch/iPhone/iPad är inte aktiverad när din iPod/iPhone/iPad placeras i dockningsenheten.
- Den här enheten kan inte paras ihop med flera enheter. Om enheten redan är ansluten till den andra Bluetooth-enheten kopplar du från den enheten och försöker igen.
- Om du använder "LG Bluetooth Remote" app kan det uppstå vissa skillnader mellan "LG Bluetooth Remote" app och den medföljande fjärrkontrollen. Använd den medföljande fjärrkontrollen vid behov.
- Beroende på Bluetooth-enhet kanske "LG Bluetooth Remote" App inte fungerar.
- "LG Bluetooth Remote" app för Apple iOS skiljer sig något från Android OS.
- Anslutningen du har skapat kanske har kopplat från om du valde ett annat program eller ändrade inställningen via "LG Bluetooth Remote" App. I så fall ska du kontrollera anslutningsstatus.

Andra funktioner

Använda din enhet som en alarmklocka

1. Se till att du har ställt klockan rätt. (Se "Inställning av klockan" på sidan 11.)
2. Tryck och håll ner **Alarm On/Off** på bakpanelen
3. Larmljuddkällan blinkar. (FM (Tuner)/USB/IPOD). När var och en av ljudkällorna blinkar ska du välja den du vill ha genom att trycka på **>||**. Om du väljer FM-läget (Tuner) kan du välja stationen du förinställde genom att trycka på **<</>>** och sedan på **>||** för att spara.
4. Inställningen "ON (TIME)" visas. Timinställningen blinkar. Tryck på **<</>>** för att välja timmen och sedan på **>||** för att spara.
5. Minuter blinkar. Tryck på **<</>>** för att välja minut och tryck sedan på **>||** för att spara.
6. Volyminställningarna blinkar. Tryck på **<</>>** för att ändra volymen och sedan på **>||** för att spara.

! Obs

- Alarmfunktionen fungerar bara när enheten är avstängd.
- Du kan kontrollera inställningsstatus genom att trycka på **Alarm On/Off** på bakre panelen två gånger.
- Om du vill återställa larm, upprepar du steg 2-6.

Aktivera och inaktivera alarmtimer

Tryck på **Alarm On/Off** flera gånger i följd på bakre panelen för att aktivera eller avaktivera timern.

- Om timern aktiveras visas "🔔".
- Om timern är avaktiverad visas inte "🔔".

Stoppa alarmsignal

- När alarmet hörs trycker du på **Alarm On/Off** på panelens baksida eller på .
- Alarmet stoppas men alarminställningarna är kvar.

! Obs

- Om du inte har ställt klockan på din iPod/iPhone/iPad, synkas inte enheten för klockan med din iPod/iPhone/iPad.
- Om du kopplar ur sladden ur uttaget lagras inte klockinställningen du angav.
- Efter att en klockfunktion har ställts in kan du ställa in alarmfunktionen.
- Om du inte trycker på någon knapp på 30 minuter efter att alarmet har stängts av stängs det av automatiskt.
- Om du har ställt in klocka och alarm, kan du kontrollera tids- och alarmikonen "🔔" genom att trycka på **Alarm On/Off** även om enheten är i standby-läge.
- Om tiden har ställts in slås enheten på autoamtiskt.

Snoozing

Med snoozefunktionen väcks du var 10:e minut om du trycker någonstans på kontrollpanelen när alarmet aktiveras.

"ZZZ" visas och "🔔" blinkar. För att avbryta funktionen trycker du på **Alarm On/Off** eller .

Återta uppspelning

Enheten lagrar punkten där du tryckte på **>||**. Tryck på **>||** för att återuppta uppspelning.

Spela upprepade gånger eller slumpmässigt (endast USB)

Tryck på  gång efter gång. Den pågående filen kommer att repeteras eller spelas upp slumpmässigt. (ONE/DIR/ALL/RAND(RANDOM)/OFF)

Dimmer

Tryck på **SLEEP** en gång. Kontrollpanelen kommer att mörkna till hälften. För att avbryta funktionen trycker du på **SLEEP** upprepat tills displayfönstret blir ljusare.

Inställning av sovtimer

När du lyssnar på musik eller radio kan du trycka på **SLEEP** flera gånger i följd för att välja en tidsfördröjning mellan 10 och 180 minuter. Efter fördröjningstiden kommer enheten att stängas av. (Du kan se följande 180 -> 150 -> 120 -> 90 -> 80 -> 70 -> 60 -> 50 -> 40 -> 30 -> 20 -> 10) För att avbryta funktionen trycker du på **SLEEP** flera gånger i följd tills kontrollpanelen blir ljusare.

! Obs

- Du kan kontrollera den återstående tiden genom att trycka på **SLEEP**.
- Sömnfunktionen kommer att fungera efter dimmern är inställd.

Inställning av ljudläget

Detta system har ett antal av förinställda ljudfiler. Du kan välja ett önskat ljud läge genom att använda **SOUND EFFECT**.



De visade objekten för Equalizern kan vara olika beroende på ljudkällorna och effekterna.

På Displayen	Beskrivning
POP CLASSIC JAZZ ROCK	Detta program ger en entusiastisk atmosfär till ljudet och ger en känsla att du befinner dig på en verklig rock, pop, jazz eller klassisk konsert.
BYPASS	Du kan njuta av ljudet utan equalizer-effekt.



! Obs

Kanske kan du behöva återställa surroundläget efter byte av ingång ibland också efter att ljudspåret ändrats.

Stänga av ljudet temporärt

Tryck på  för att ställa ljudet. Du kan tysta ljudet i ordning för att exempelvis svara i telefonen. "MUTE" visas på kontrollpanelen. För att avbryta funktionen trycker du på  igen eller justerar volymen genom att trycka på +/- (Volume).

Felsökning

Problem	Fel och korrigerig
Ingen ström.	<ul style="list-style-type: none"> • Sätt i nätsladden. • Kontrollera skicket genom att använda andra elektroniska enheter.
Inget ljud.	<ul style="list-style-type: none"> • Tryck på  FUNCTION eller  och kontrollera den valda funktionen. • Ställ in volymen. • Kontrollera om ljudet är av på enheten.
Radiostationer kan inte tas in på rätt sätt.	<ul style="list-style-type: none"> • Justerar positionen. • Ställ in stationen manuellt. • Förinställ vissa radiokanaler, se sidan page 25 för detaljer.
iPod/iPhone/iPad fungerar inte.	Anslut iPod/iPhone/iPad till enheten.
Klockan visas inte.	<ul style="list-style-type: none"> • Strömmen har brutits eller också har kontakten lossnat. • Återställ klockan (se sidan 11).
Kontrollpanelen är inte ljus.	Kontrollera om dimmerfunktionen är aktiverad.
Fjärrkontrollen fungerar inte som den ska.	Det finns ett hinder mellan fjärrkontrollen och enheten.

Varumärken och licenser



“Made for iPod,” “Made for iPhone,” och “Made for iPad” betyder att ett elektroniskt tillbehör har designats specifikt för att kunna ansluta till iPod, iPhone respektive iPad, och har certifierats av utvecklaren att möta Apples prestandakrav. Apple är inte ansvarig för funktionen hos detta tillbehör eller dess överensstämmelse med säkerhetsbestämmelser eller lagligen fastställda standarder. Observera att användningen av detta tillbehör med iPod, iPhone eller iPad kan påverka den trådlösa prestandan.

4

Bilaga



Bluetooth® trådlös teknik är ett system som medger radiokontakt mellan elektroniska enheter inom ett max.avstånd på 10 meter.

Anslutning av enskilda enheter med Bluetooth® trådlösa teknik medför inga avgifter. En mobiltelefon med Bluetooth® trådlösa teknik kan hanteras via Cascade om anslutningen gjordes med hjälp av Bluetooth® trådlösa teknik.

Bluetooth®-ordmarkeringen och logotyperna ägs av Bluetooth® SIG Inc. och all användning av sådana varumärken av LG Electronics sker under licens.

Andra varumärken och varunamn tillhör deras resp. ägare.



Wi-Fi certifierade logotypen är ett certifierat varumärke tillhörigt Wi-Fi Alliance.

Hantering av enheten

Vid leverans av enheten

Spara originalkartongen och förpackningsmaterialet. Om du behöver frakta enheten bör du för maximalt skydd återpaketera den som den ursprungligt packades i fabriken.

Håll utvändiga ytor rena

Använd inte brännbara vätskor som insektspray i närheten av enheten.



Att torka med starkt tryck kan skada ytan.

Lämna inte gummi eller plastprodukter i kontakt med enheten under längre tid.

Rengöra enheten

Rengör spelaren med en mjuk, torr trasa. Om ytan är extremt smutsig använder du en något fuktad trasa med ett mildt rengöringsmedel. Använd inte starka lösningar som alkohol, bensin eller förtunnare, då de kan skada enhetens ytor.

Specifikationer

Allmänt	
Strömkrav	Referera till huvud ettiketen på bakre panelen.
Effektförbrukning	Referera till huvud ettiketen på bakre panelen.
Dimensioner (BxHxD)	(245 X 245 X 245) mm
Nettovikt (ca)	6 kg
Driftstemperatur	5 °C till 35 °C (41 °F till 95 °F)
Driftsfuktighet	5 % till 90 %
USB	5 V  500 mA
iPod/iPhone/iPad	5 V  2.1 A

Ingångar	
PORT. IN	0.5 Vrms (3.5 mm stereouttag)

Tuner	
FM stämningsskala	87.5 till 108.0 MHz eller 87.50 till 108.00 MHz

Förstärkare	
Uteffekt	20 W X 2 ch + 40 W (8 Ω + 4 Ω vid 1 kHz)
T.H.D	10 %

Högtalare	
Typ	inbyggd
Överhängande skala	8 Ω + 4 Ω
Intag styrka	20 W + 40 W
Max effekt	40 W + 80 W

Trådlöst	
Trådlöst nätverk	802.11 b/g

- Konstruktion och specifikationer kan komma att ändras utan föregående meddelande.



LG Customer Information Center

(Asiakaspalvelu / Kundeservice / Kundtjänst)

Denmark / Danmark	8088 57 58
Finland / Suomi	0800 0 LG LG (0800 0 54 54)
Norway / Norge	800 187 40
Sweden / Sverige	0770 LG LG LG (0770 54 54 54)

LG Website

www.lg.com