

WORK	SEC.	甲	乙	丙	PRINTING DEGREE		MATERIAL AND PRINTING DESCRIPTION	LG MODEL NAME	SUFFIX	LANGUAGE	PAGE	REMARK
	BRAND	MODEL	P/NO.	EXTERIER	INTERIER							
11		F1291L/ND(P)(1~9) F1091L/ND(P)(1~9) F8091L/ND(P)(1~9) F5091LD	MFL67724311 ver.072512.00	1	1	材质: 70g 双层纸	F1091LDP.ABWQCZK	ABWQCZK	Slovak	32	Mega Win R 440 Czech+pio Panel	

<<备注 >>

1. 材质，印刷，尺寸参照作业表.
2. 印刷，文字大小和线条以LG设计基准.
3. 数字大小依据一般规格.
4. 批量生产前取的设计限度.
5. 本部品不应含有禁止物质(Pb, Cd, Hg, Cr+6, PBB, PBDE)，详细内容满足LGEPN-Z-1023.

<< NOTES >>

1. Material,printing and exterier size are refer to work tables.
2. Printing, tsxt size and line are based on LG desing film.
3. Exterier size on the drawing is cutting line.
4. Before product controlled by criteria sample.
5. The part should not contain prohibited substances(Pb,Cd,Hg,Cr+6,PBB,PBDE) and detailsShould comply with LGEPN-Z-1023.

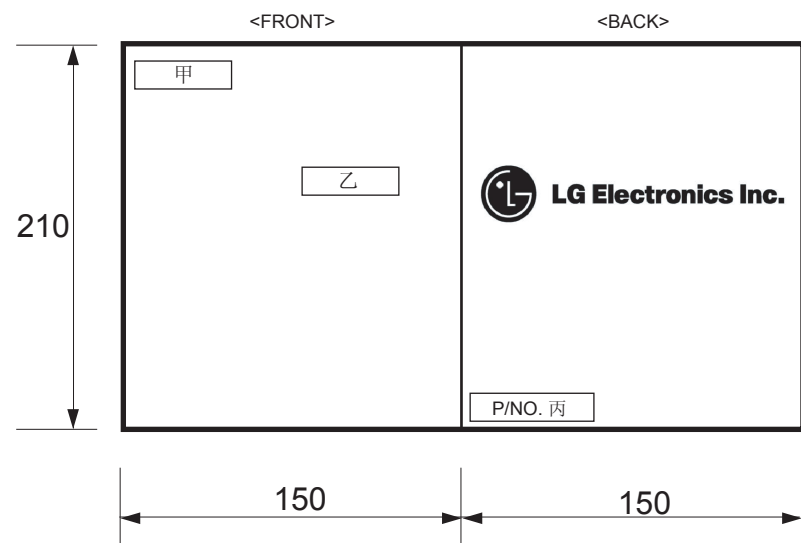

REV.No.	REVISION DESCRIPTION	RER.NO.	DATE	PREPARED	APPROVALED
△					
△					
△					
△					

		Unit	mm	SCALE	1/1	TITLE	MANUAL, OWNER'S DRUM-EXPORT   1/1
MODELING	DESIGNED	REVIEWED	CHECKED	APPROVALED			
	唐丹	薛秀超	周国贤	李揆喆		DWG. No.	MFL67724311
LGEPN LG Electronics Inc.			RELATED DRAWING				

s plněním spredu

# AUTOMATICKÁ PRÁČKA

Pred používaním zariadenia si pozorne prečítajte návod na používanie vašej práčky a uchovajte ho pre budúce použitie.

F1291LD(P)(1~9)

F1291ND(P)(1~9)

F5091LD

F1091LD(P)(1~9)

F1091ND(P)(1~9)

F8091LD(P)(1~9)

F8091ND(P)(1~9)

## C HARAKTERISTIKA



### ■ Ochrana pred pokrčením

Pokrčenie prádla je minimalizované striedaním otáčok bubna.



### ■ Zabudovaný ohrievač

Vnútny ohrievač automaticky ohrieva vodu na najlepšiu teplotu podľa zvolených cyklov.



### ■ Hospodárnejší, inteligentný systém prania

Inteligentný systém prania zisťuje veľkosť náplne a teplotu vody a podľa toho optimalizuje úroveň (množstvo) vody a čas prania, čím minimalizuje spotrebu elektrickej energie a vody.



### ■ Detská poistka

Detská poistka zaisťuje, aby deti nemohli počas prevádzky práčky zatlačením ktoréhokoľvek tlačidla zmeniť nastavený program prania.



### ■ Systém ovládania rýchlosti otáčania bubna s nízkym hlukom

Snímaním množstva náplne a vyvážením skutočne minimalizuje úroveň hluku pri odstreďovaní.



### ■ Systém priameho pohonu bubna

Moderný bezkefkový jednosmerný elektromotor poháňa bubon priamo, bez remeňa a remenice.

## C HARAKTERISTIKA

Prevádzkovo-bezpečnostné upozornenie .....	3
Technické údaje.....	4
Inštalácia.....	5
Príprava pred praním .....	11
Pridávanie pracích prostriedkov .....	12
Funkcie .....	14
Používanie práčky .....	16
Údržba a ošetrovanie práčky .....	22
Skôr ako zavoláte odborný servis.....	26
Záručné podmienky .....	30

# P revádzkovo-bezpečnostné upozornenie

## ! Výstraha!

Informácie a pokyny uvedené v tomto návode musia byť dodržané pre prevádzkovú bezpečnosť osôb, pre minimalizáciu rizika požiaru alebo výbuchu, úrazu elektrickým prúdom alebo na ochranu pred poškodením majetku, zdravia alebo stratou života.

### DÔLEŽITÉ BEZPEČNOSTNÉ POKYNY

**Výstraha:** Pre minimalizáciu rizika požiaru, úrazu elektrickým prúdom, poškodenia zdravia osôb používajúcich práčku, dodržiavajte základné pokyny, vrátane nasledujúcich:

- Pred inštaláciou skontrolujte, či na práčke nie je vonkajšie poškodenie. Ak je práčka poškodená, neinštalujte ju.
- Práčku neinštalujte na miestach, kde by bola vystavená pôsobeniu poveternostných vplyvov
- Nepokúšajte sa zasahovať do ovládacích prvkov
- Neopravujte ani nevymieňajte žiadne diely práčky, ani nevykonávajte žiadne servisné práce, pokiaľ to nie je osobitne odporúčané v pokynoch pre údržbu používateľom alebo v pokynoch pre opravy používateľom, ktorým rozumie a má na ich vykonanie odborné skúsenosti.
- V bezprostrednej blízkosti práčky a v jej okolí neskladujte horľavé materiály ako kúdel, papier, handry, chemikálie, atď.
- Prísny dozor je nutný pri používaní práčky deťmi alebo v ich blízkosti. Nedovoľte, aby sa deti hrali na práčke, s práčkou alebo vo vnútri, ani s inými spotrebičmi.
- Práčku inštalujte mimo zdroja tepla.
- Nenechávajte otvorené dvierka plniaceho otvoru. Otvorené dvierka lákajú deti kývať sa na nich alebo vliezť do vnútra práčky.
- Nikdy nesiahajte do vnútra práčky, pokiaľ je bubon v pohybe. Počkajte, kým sa bubon úplne zastaví.
- Pranie môže znížiť účinnosť úpravy prádla znižujúce jeho horľavosť.
- V práčke neperte alebo neodstreďujte textilie, ktoré boli čistené, namočené alebo postriekané horľavými alebo výbušnými látkami (ako je vosk, oleje, farby, benzín, odmasťovacie kvapaliny, roztoky pre suché čistenie, petrolej, atď.)
- môžu sa vznietiť alebo explodovať. Olej môže po ukončení cyklu zostať v bubne a spôsobiť požiar pri sušení. Preto do práčky nenakladajte zaolejšované odevy.
- Starostlivo dodržiavajte pokyny na pranie a zaobchádzanie s textíliami (symboly prania, čistenia) od výrobcu textílie.
- Dvierka práčky nezatvárajte príbuchnutím, ani sa ich nesnažte otvárať násilím, ak sú uzamknuté. Práčka sa tak môže poškodiť.
- Keď je práčka v prevádzke pri vysokej teplote, čelné dvierka môžu byť veľmi horúce. Nedotýkajte sa ich.
- Na zníženie možností rizika úrazu elektrickým prúdom vytiahnite vidlicu sieťového kábla zo zásuvky alebo odpojte práčku z elektrickej siete vyskrutkovaním poistky alebo vypnutím ističa v bytovom (domovom) rozvode pred každým čistením alebo údržbou práčky.
- Prívodný kábel nevyťahujte zo zásuvky ťahaním za kábel. Prívodný kábel by sa mohol poškodiť.
- Nikdy sa nepokúšajte prevádzkovať práčku, ak bola poškodená, má chybné funkcie, je čiastočne rozobratá, má chýbajúce alebo zlomené diely, vrátane poškodeného sieťového kábla s vidlicou.
- Než budete likvidovať starú práčku, odpojte ju od napájania. Zástrčku upravte tak, aby bola nepoužiteľná. Kábel odrežte priamo za spotrebičom, aby nemohlo dôjsť k zneužitiu.
- Ak sa výrobok dostal pod vodu, zavolaajte servisné stredisko. Nebezpečenstvo elektrického šoku a požiaru.

\* Otvorené dvierka práčky netlačte príliš smerom dole. Práčka by sa mohla prevrátiť.

### NASLEDUJÚCE POKYNY USCHOVAJTE

#### POKYNY NA UZEMNENIE

Táto práčka musí byť uzemnená. V prípade poruchy alebo zlyhania činnosti uzemnenie znižuje riziko úrazu tým, že umožní prejsť elektrickému prúdu cestou najmenšieho odporu. Táto práčka je vybavená sieťovým káblom s ochranným uzemňovacím vodičom a vidlicou s ochranným kolíkom. Vidlica sa môže zasúvať len do odborne inštalovanej uzemnenej zásuvky zodpovedajúcej všetkým miestnym predpisom a nariadeniam.

- Nepoužívajte žiadne rozvodky, tzv. „zlodejky“ a iné typy sieťových rozbočovačov, ktoré nie sú uzemnené, alebo akokoľvek uzemnenie obchádzajú.
  - Ak si nie ste istí, že máte zásuvky správne uzemnené, poraďte sa v odbornej elektrotechnickej inštaláčnej firme.
- VÝSTRAHA:** Nesprávne pripojenie uzemňovacieho vodiča práčky môže spôsobiť úraz elektrickým prúdom. Ak ste na pochybách, či je práčka správne uzemnená, nechajte si ju skontrolovať odborným elektroinštalátrom alebo v servise. Nemeňte sieťový kábel s vidlicou dodaný spráčkouak nevyhovuje vidlica, musí výmenu celého kábla vykonať odborný pracovník (elektrikár).

# TECHNICKÉ ÚDAJE

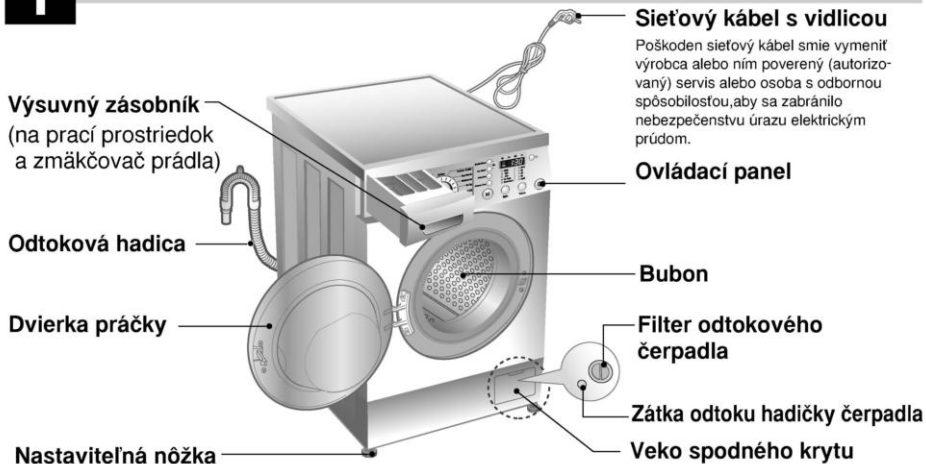

Názov	Automatická práčka s vkladáním prádla spredu
Napájanie	striedavé, 220 - 240 V ~, 50/60 Hz
Rozmery (š x hl. x v)	600mm x 440mm x 850mm
Hmotnosť	60 kg
Príkon max	1700W 0,33 W (režim vypnutia, odchod z režimu zapnutia)
Kapacita prania	5 kg prádla [F80/10/1291LD(P)(1~9)/F5091LD] 6 kg prádla [F80/10/1291ND(P)(1~9)]
Otáčky odstreďovania	☞ / Ø / 400/800/1200 ☞ / Ø / 400/800/1000 ☞ / Ø / 400/600/800
Spotreba vody	48 litrov [F80/10/1291LD(P)(1~9)/F5091LD] 56 litrov [F80/10/1291ND(P)(1~9)]
Povolený tlak vody	30 kPa - 1 MPa

## ■ Úroveň hluku:

Prania	56dB(A)
Odstreďovanie	74dB(A)

\* Zmeny vonkajšieho vyhotovenia (vzhľadu) a technických údajov za účelom zvýšenia kvality, vyhradené.

## ■ Príslušenstvo



Hadica prívodu vody



Montážny kľúč

# I nštalácia

Spotrebič inštalujte, resp. skladujte na mieste, kde nebude vystavený teplotám pod bodom mrazu alebo pôsobeniu počasia.

Práčka musí byť spoľahlivo uzemnená podľa všetkých platných predpisov a nariadení.

Ak stojí práčka na koberci, nesmie byť otvor v dne práčky blokovaný kobercom.

V krajinách, kde môže dochádzať k zamoreniu švábmí alebo hmyzom, starostlivo udržiavajte spotrebič a jeho okolie v trvalej čistote. Akékoľvek poškodenia spôsobené švábmí alebo iným hmyzom sú vyňaté zo záruky poskytovanej pre tento spotrebič.

## ■ Vybalenie

- Pred použitím práčky musíte odstrániť balenie a všetky prepravné skrutky.
- ☞ Pri odbalovaní základne sa ubezpečte, že ste odstránili dodatočnú podporu balenia v strede základne balenia.

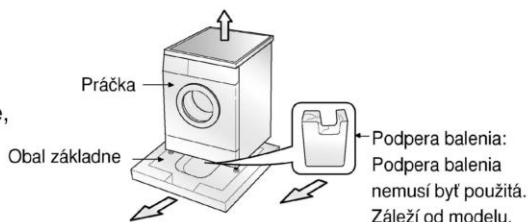

## ■ Prepravné skrutky

Spotrebič zabezpečený prepravnými skrutkami, na ochranu pred poškodením počas prepravy.

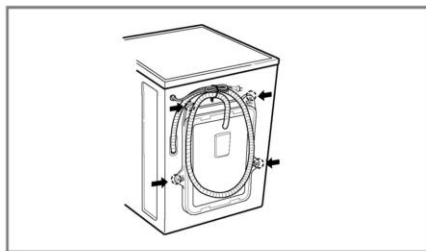

1. Na ochranu pred poškodením vnútorných častí počas prepravy, sú tieto zabezpečené 4 skrutkami. Pred uvedením práčky do prevádzky odstráňte tieto skrutky spolu s gumovými zátkami.
- Pokiaľ by skrutky neboli odstránené, spôsobia veľký hluk, vibrácie a poruchy v činnosti pri uvedení do prevádzky.

2. Odskrutkujte 4 skrutky pomocou montážneho kľúča, dodaného v príslušenstve.

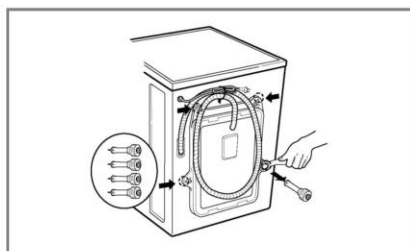

3. 4 skrutky vyťahnite spolu s gumovými zátkami miernym otáčaním zátk. Skrutky aj montážny kľúč uschovajte pre možné použitie v budúcnosti (sťahovanie, preprava do servisu a pod.)
- Vždy, keď je potrebné práčku prepravovať, je nutné ju pred prepravou zaistiť skrutkami.
4. Otvory po skrutkách zaslepte dodanými zásepkami

# I nštálácia

## ■ Požiadavky na miesto inštálácie práčky

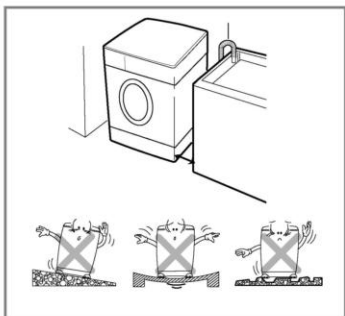

### **Sklon podlahy:**

Povolený sklon podlahy je do 1°

### **Zásuvka elektrickej siete:**

Musí sa nachádzať do 1,5 m od každej strany umiestnenej práčky. Nepreťažujte zásuvku pripojením viac ako jedného spotrebiča.

### **Ďalšie vzdialenosti:**

Je žiadaná vzdialenosť od steny, dverí a podlahy:  
**vzadu: 10 cm; vpravo avľavo: 2 cm**

Nikdy neukladajte pracie prostriedky na vrchnú stranu práčky. Mohla by sa poškodiť povrchová úprava a ovládacie prvky práčky.

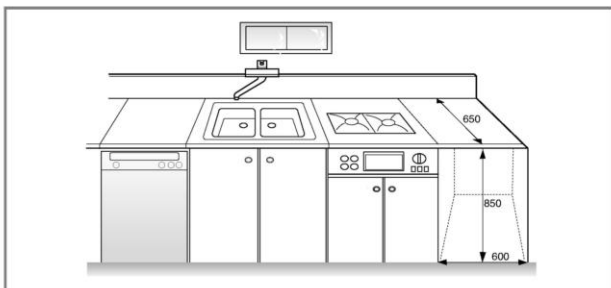

## ■ Umiestnenie

Práčku dajte na rovnú tvrdú dlážku.

Ubezpečte sa, že cirkulácia vzduchu okolo práčky nie je zadržovaná kobercami, predložkami a pod.

- Nikdy sa nepokúšajte upraviť nerovnosti na dlážke pod práčkou kúskom dreva, kartónom, alebo podobným materiálom.
- Ak nemôžete práčku umiestniť na iné miesto, iba k plynovému sporáku alebo k peci, musíte medzi tieto dve zariadenia vložiť izoláciu (85 x 60 cm) pokrytú hliníkovou fóliou na strane, ktorá je otočená smerom k sporáku alebo k peci.
- Práčku nesmiete umiestniť do miestnosti, kde môže teplota klesnúť pod 0°C.
- Ubezpečte sa, že ste práčku umiestnili tak, že v prípade poruchy k nej bude mať technik ľahký prístup.
- Priloženým montážnym kľúčom nastavte všetky štyri nožičky tak, aby bola práčka stabilná a aby medzi hornou doskou práčky a pracovnou doskou zostala medzera približne 20 mm.

# I nštalácia

## ■ Elektrické pripojenie

1. Nepoužívajte žiadne predlžovacie káble alebo rozdvojky.
  2. Poškodený sieťový kábel musí vymeniť výrobca alebo poverený (autorizovaný) servisný pracovník alebo podobne odborne spôsobilá osoba, aby sa zabránilo nebezpečenstvu úrazu.
  3. Po ukončení prevádzky vždy vytiahnite vidlicu sieťového kábla zo zásuvky a zastavte prívod vody.
  4. Práčka musí byť pripojená len k riadne uzemnenej sieťovej zásuvke, zapojenej podľa platných predpisov.
  5. Práčka musí byť umiestnená tak, aby bola vidlica sieťového kábla zapojená v zásuvke ľahko dostupná.
- Opravy práčky musí vykonávať odborný pracovník. Ak vykonávajú opravy neskúsené osoby, môže dôjsť k úrazu alebo závažnému zlyhaniu funkcie práčky. Obráťte sa na vaše servisné stredisko.
  - Neinštalujte práčku v miestnostiach, v ktorých môže dôjsť k poklesu teploty pod bod mrazu. V opačnom prípade môže dôjsť k roztrhnutiu hadíc pôsobením mrazu. Teploty pod bodom mrazu nepriaznivo ovplyvnia spoľahlivosť elektronickej riadiacej jednotky.
  - Ak je spotrebič dodaný v zimnom období pri teplotách pod bodom mrazu ponechajte práčku pred uvedením do prevádzky niekoľko hodín v izbovej teplote.

## UPOZORNENIE

Prístroj nie je určený pre používanie deťmi, prípadne len pod dozorom dospelou osobou. Nedovoľte, aby sa deti hrali s práčkou, na práčke alebo vo vnútri práčky.

## UPOZORNENIE

### UPOZORNENIE týkajúce sa prívodného kábla

Pri väčšine zariadení sa odporúča, aby pracovali vo vyhradenom obvode, ako je obvod s jedným výstupom, ktorý poháňa iba jedno zariadenie a nie prídavné výstupy alebo bočné okruhy. Aby ste si boli istý, pozrite si v návode na použitie stranu s presným popisom.

Nepreťaž zásuvky. Preťaženie zásuviek, uvoľnené alebo poškodené zásuvky, predlžovacie káble, rozstrapkané prívodné káble, poškodená alebo popraskaná izolácia drôtu sú nebezpečné. Ktorákolvek z týchto situácií môže znamenať poranenie elektrickým prúdom alebo požiar. Pravidelne kontrolujte kábel vášho zariadenia a ak objavíte nejaké poškodenie alebo zhoršenie, zariadenie odpojte, nepoužívajte ho a nechajte kábel vymeniť rovnakým náhradným dielom v autorizovanom servise. Kábel chráňte pred fyzickým alebo mechanickým poškodením. Nestáčajte ho, nezauzľujte, neškrťte, nezatvárajte do dverí, ani po ňom nekráčajte. Mimoriadnu pozornosť venujte zástrčkám, zásuvkám a miestu, kde kábel vychádza zo zariadenia. Ak sa zariadenie napája pomocou šnúrovej predlžovačky alebo elektrického prenosného zariadenia so zásuvkou, tieto musia byť umiestnené tak aby ich nebolo možné pošpliechať a tiež aby tam nebol prístup vlhkosti.

- Práčku pripojte k prípojke vody pomocou novej sady hadíc; už používané (staré) sa nesmú používať.

## ■ Pripojenie hadice prívodu vody



- ▶ *TLak v prívode vody musí byť v rozsahu 30 kPa až 1 Mpa.*
- ▶ *Pri pripájaní hadice prívodu vody ju nesťahuje ani ju k prívodnému kohútiku neskrutkujte cez závit.*
- ▶ *Ak prevyšuje tlak v prívode vody 1 Mpa, je nutné nainštalovať pred prívod k práčke redukčné zariadenie.*
- S prívodnou hadicou vody, dodanou ako príslušenstvo, sa dodávajú dve gumové tesnenia na utesnenie skrutkovania na oboch koncoch hadice.
- Po pripojení hadice skontrolujte utesnenie prívodu vody do práčky úplným otvorením kohútika.
- Pravidelne kontrolujte stav hadice a v prípade nutnosti ju vymeňte.
- Uistite sa, že na hadici nie sú žiadne slučky, zalomenia alebo zatlačenia.

**POZN.** Ak po pripojení voda uniká z hadice, opakujte rovnaké kroky. Pre prívod vody použite najštandardnejší typ kohútika. V prípade, že je kohútik hranatý alebo príliš veľký, pred inštaláciou kohútika na medzikus odstráňte vymedzovací krúžok.



## ■ Bežný kohútik neukončený závitom a hadica ukončená závitom

1. Povoľte upevňovacie skrutky vrchnej časti spájacej prechodky so závitom pre hadicu, aby bolo možné ju upevniť ku kohútiku.
2. Zatláčte spájaciu prechodku na kohútik tak, aby tesnenie doliehalo na spodný okraj kohútika čo najtesnejšie a utiahnite ju 4 skrutkami.
3. Prívodnú hadicu nasadíte a naskrutkujete (smerom doprava) na závit spájacej prechodky do riadneho utesnenia (gumové tesnenie aj v skrutkovaní hadice).

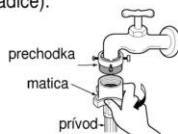
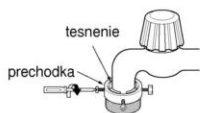
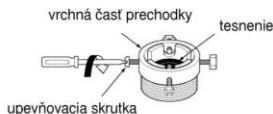

## ■ Bežný kohútik bez závitů a prívodná hadica s nasúvacou koncovkou hadice

1. Povoľte upevňovacie skrutky spájacej prechodky.
2. Zatláčte spájaciu prechodku na kohútik tak, aby tesnenie doliehalo na spodný okraj kohútika čo najtesnejšie a utiahnite ju 4 skrutkami.
3. Po zatláčení krúžku na koncovke hadice dolu ju pripojte nasunutím na strednú prechodku.

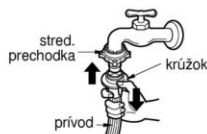
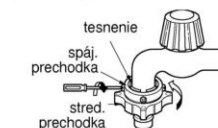

- V prípade, že priemer kohútika je väčší, vyberte redukčný diel.

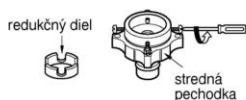

- Uťahnite maticu strednej prechodky tak, aby neunikal voda.
- Presvedčte sa, že vo vnútri skrutkovania hadice je gumové tesnenie

- Pred odpojením prívodnej hadice od strednej prechodky uzatvorte kohútik. Potom zatiahnite za koncovku hadice dolu a pritom krúžok tlačte dolu.

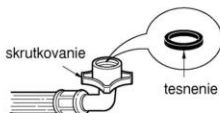

### Používané vodorovné kohútiky

Vodorovný kohútik



Kohútik s predĺžením



Kohútik so štvorcovým ústím



- Táto práčka sa dodáva len s prípojkou na studenú vodu.
- Zabezpečte, aby prívodná hadica nemala slučky a zalomenia (zatlačenia).

## I nštálácia

Toto zariadenie nie je určené na použitie na lodiach ani na inštaláciu v dopravných prostriedkoch, napr. karavanoch, lietadlách atď.

Ak má byť práčka dlhšiu dobu mimo prevádzky (napr. počas dovolenky), zatvorte prívodný kohútik, a to najmä v prípade, že v bezprostrednej blízkosti práčky nie je inštalovaný podlahový odtok (kanál). Pri likvidácii spotrebiča odrežte sieťový kábel a zničte zástrčku. Zablokujte zámku dverok, aby nemohlo dôjsť k uviaznutiu dieťaťa vo vnútri spotrebiča.

Baliaci materiál (t. j. fólie, polystyrén) môže byť nebezpečný pre deti. Nebezpečenstvo udusení! Uschovávajte všetok baliaci materiál mimo dosahu detí.

### ■ Montáž odtokovej hadice

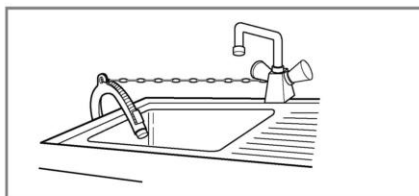
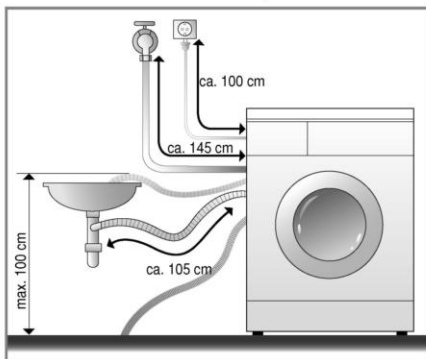

- Pri montáži odtokovej hadice zabezpečte jej koncovku lankom (retiazkou a pod.) v mieste vyústenia do odtoku.
- Správne umiestnenie odtokovej hadice ochráni podlahu pred poškodením odtokovou vodou.

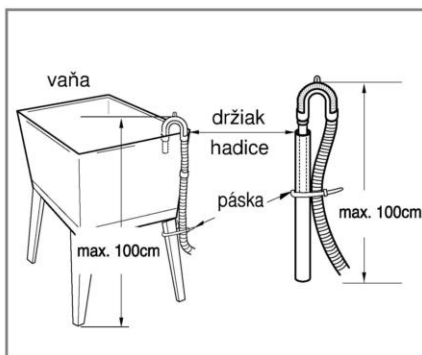
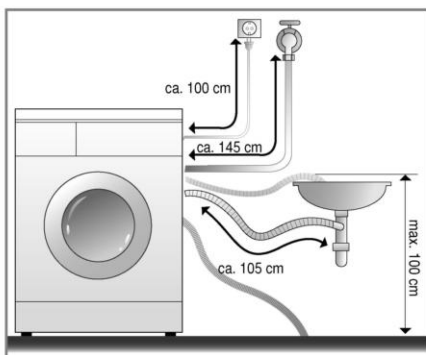

- Odtoková hadica nesmie byť pripojená vyššie ako 100 cm nad podlahou.
- Odtokovú hadicu je nutné správne upevniť proti samovoľnému uvoľneniu; únikom odtokovej vody by sa mohla poškodiť podlaha.
- Ak je odtoková hadica príliš dlhá, nekladte ju na práčku, spôsobilo by to nadmerný hluk.

# I nštalácia

## ■ Vyrovnanie práčky

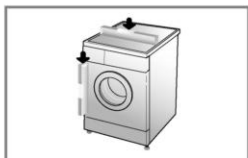

1. Správne, vodorovné a zvislé postavenie práčky zabráni vzniku nadmerného hluku a vibráciám pri prevádzke. Práčku inštalujte na rovnom a pevnom povrchu podlahy, prednostne v rohu miestnosti.

**POZN.** Drevená alebo dutinová podlaha môžu prispieť k výrazným vibráciám a chybám z nevyváženosti.

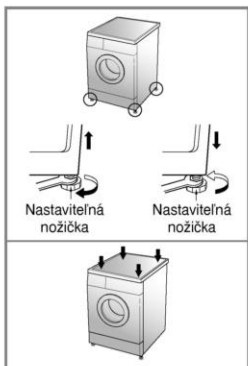

2. Ak nie je podlaha rovná, nastavte polohu práčky do roviny pomocou nastaviteľných nožičiek. (Pod nožičky nekladajte žiadne ďalšie podložky, kúsky dreva a pod.)  
Uistite sa, že všetky 4 nožičky sú stabilné a stoja na podlahe.  
Skontrolujte vodorovnú a zvislú polohu práčky pomocou vodováhy.

\* *Akonáhle je práčka stabilná, utiahnite istiace matice na základni práčky v jej hornej časti. Všetky istiace matice musia byť dotiahnuté.*

**POZN.** Ak ste práčku umiestnili na vyvýšenom mieste, musíte zabezpečiť pripevnenie, aby sa zabránilo riziku jej spadnutia.

\* *Křížová kontrola nastavenia  
Zatlačením na hornú časť práčky v protiahlych rohoch (uhlopriečne) sa práčka nesmie „kolísať“ (skontrolujte v oboch smeroch). Ak sa kolíše práčka pri zatlačení na uhlopriečne protiahlé rohy, nastavte polohu (výšku nožičiek) znova.*

## ■ Pevné podlahy

- Povrch podlahy, na ktorú sa práčka inštaluje, musí byť čistý, suchý a rovný.
- Práčku dajte na rovnú, tvrdú dlaždku.

## ■ Podlahy s dlažbou (Šmyklivé podlahy)

- Postavte nožičky prístroja na Tread Mate a vyrovnajte prístroj tak, aby vám vyhovoval (Tread Mate narežte na časti o veľkosti 70 x 70 mm a tieto prilepte na suché dlaždice, na ktorých je umiestnený prístroj.)

\* *Tread Mate je samolepiaci materiál, ktorý sa používa na rebríky a schody, ako prevencia pred pošmyknutím.*

# P príprava pred praním

## ■ Pred prvým praním

Vyberte cyklus [BAVLNA (☼) 60°C, pridajte polovičnú dávku pracieho prostriedku] a nechajte prístroj prať bez oblečenia. Z bubna sa odstránia usadeniny, ktoré v ňom mohli zostať pri výrobe

## ■ Starostlivosť o prádlo pred praním

### 1. Nášivky na textíliách

Na textíliách vyhľadajte nášivky, ktoré obsahujú informácie (spravidla vo forme symbolov) o zložení textilu a odporúčanom spôsobe prania alebo čistenia.

### 2. Rozdelenie prádla podľa druhov

Najlepšie výsledky je možné dosiahnuť rozdelením prádla do náplní s vlastným pracím cyklom (programom). Rôzne druhy textílií vyžadujú inú teplotu vody, otáčky a teda pranie inými spôsobmi. Prádlo rozdeľte tiež podľa farieb na tmavo sfarbené, svetlo sfarbené a biele. Perte ich oddelene, pretože sa uvoľňujú vlákna a farba a môžu zafarbiť biele prádlo a pod. Podľa možnosti perte osobitne prádlo viac špinavé a menej špinavé.

Zašpinenie (Veľmi špinavé, bežne zašpinené, menej špinavé) : Rozdeľte prádlo podľa stupňa zašpinenia.

Farba (Biela, svetlá, tmavá) : Rozdeľte prádlo na biele a farebné.

Vláknitosť (textílie, ktoré uvoľňujú vlákna a ktoré ich zachytávajú) : Rozdeľte ich a perte osobitne.

### 3. Starostlivosť o prádlo pred vložením dávky do pračky

#### ■ V jednej náplni kombinujte veľké a malé kusy prádla. Najskôr vložte veľké kusy.

**Veľkých kusov by nemalo byť viac ako polovica náplne. Neperte jednotlivé kusy prádla. Môže to spôsobiť nevyváženosť náplne. Pridajte jeden alebo dva podobné kusy prádla.**

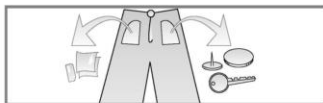

- Skontrolujte všetky vrecká, či sú prázdne. Predmety ako klince, vlasové sponky, zápalky, perá, mince a kľúče môžu poškodiť ako prádlo, tak aj pračku.



- Uzatvorte zipsy, zapnite háčky a zviažte šnúry, aby sa nezamotali s ostatným prádlom.

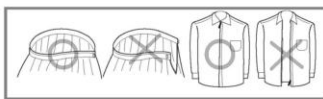

- Predbežne ošetríte špinavé miesta a škvrny na miestach ako sú golieri a manžety rukávov pomocou vodného roztoku pracieho prostriedku a kefy alebo hubky, za účelom pomoci úplného odstránenia nečistôt a škvŕn v pracom cykle.

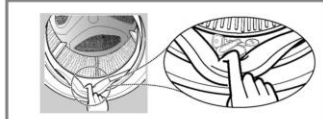

- Aby nedošlo k poškodeniu tesnenia dvierok a bielizne, uistite sa, že medzi tesnením a dvierkami bubna nie je zachytená žiadna bielizeň.



- Skontrolujte záhyby na tesnení dvierok, či sa tu nezachytili malé predmety.
- Skontrolujte, či v bubne nezostal žiadny kus bielizne. Bielizeň, ktorá by náhodne zostala v pračke, môže byť poškodená (napr. sa môže zraziť alebo odfarbiť) počas nasledujúceho cyklu prania.

# Pridávanie pracích prostriedkov

## ■ Pridávanie pracích prostriedkov a zmäkčovačov prádla (aviváže)

### 1. Výsuvný dávkovač

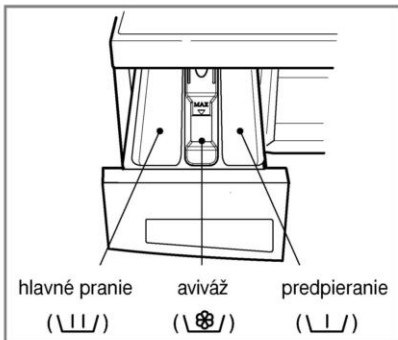

- Len HĽAVNÉ PRANIE → U-shaped line
- PREDPIERANIE +HĽAVNÉ PRANIE → U-shaped line • U-shaped line

#### !Výstraha!

Uschovajte všetky pracie prostriedky z dosahu detí, hrozí nebezpečenstvo otravy. Príveľa pracieho prostriedku, bielicidla alebo aviváže môže spôsobiť pretečenie. Používajte primerané množstvo pracieho prostriedku.

### 2. Pridanie zmäkčovača prádla (aviváže)

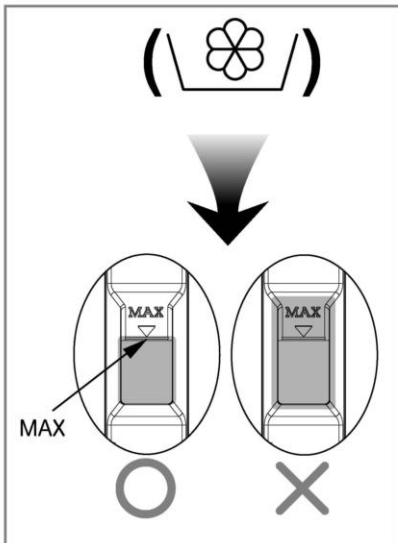

- Avivážny prostriedok nedávajte viac ako určuje čiara maximálnej dávky. Pomaly zatvorte zásobník pracieho prostriedku. Preplnenie aviváže môže spôsobiť rýchle spotrebovanie avivážneho prostriedku a škvŕny na prádle.
- Nenechávajte avivážny prostriedok v dávkovači dlhšie ako 2 dni. (Avivážny prostriedok môže stvrdnúť).
- Aviváž sa pridáva do prania v poslednom cykle pláchania.
- Neotvárajte zásobník dávkovača, keď doňho prúdi voda.
- Nie je dovolené používať rozpúšťadlá (benzén apod.).

**POZN.** Nepoužívajte avivážne prostriedky priamo na prádlo.

## **P**ridávanie pracích prostriedkov

### 3. Dávkovanie pracieho prostriedku

- Pracie prostriedky používajte podľa pokynov výrobcu. Ak použijete príliš veľké množstvo pracieho prostriedku, vytvára sa mnoho peny, čo znižuje výsledky prania alebo spôsobí veľké zaťaženie motora.
- Pre práčku s plnením spredu používajte pracie prostriedky len vo forme prášku.
- Pre dosiahnutie najlepších pracovích výsledkov je doporučené používať aktívny prací prostriedok.
- Ak chcete používať tekutý prací prostriedok, tak sa prosím riadte pokynmi poskytovanými výrobcom.
- Ak začnete s pracím cyklom okamžite, tak môžete naliať tekutý prací prostriedok priamo do hlavnej zásuvky na pracie prostriedky.
- Prosím, nepoužívajte tekutý prací prostriedok, ak používate „odložený čas prania“ pretože tekutý prací prostriedok môže stvrdnúť, alebo ak ste zvolili prací program 'Predpieka'.
- Ak sa vytvára príliš veľké množstvo peny, obmedzte množstvo pracieho prostriedku.
- Dávkovanie pracieho prostriedku (detergentu) by malo byť stanovené podľa teploty a tvrdosti vody, stupňa zašpinenia a veľkosti dávky. Najúčinnnejšie pranie je, keď sa zabráni nadmernému peneniu.

#### **!Výstraha!**

Nedovoľte, aby prací prostriedok zatvrdol. Ak sa tak stane, môže to spôsobiť upchatie, nedostatočné pláchanie alebo zápach.



- Plná náplň: podľa odporúčania výrobcu
- Čiastočná náplň: 3/4 bežného množstva
- Minimálna náplň: 1/2 dávky pre plnú náplň

- Prací prostriedok je splachovaný z dávkovača na začiatku pracieho cyklu.

### 4. Zmäkčovač vody

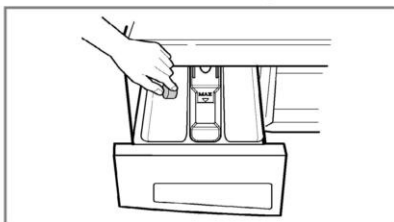

- Na zníženie spotreby čistiaceho prostriedku v oblastiach s extrémne tvrdou vodou môžete použiť zmäkčovač vody, napr. Calgon. Dávajte podľa množstva uvedeného na obale. Najprv pridajte čistiaci prostriedok a potom zmäkčovač vody.
- Použite také množstvo čistiaceho prostriedku ako pri mäkkej vode.

### 5. Použitie tabliet

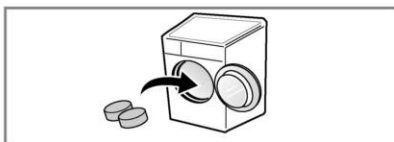

1. Otvorte dverka a vložte tablety do bubna.

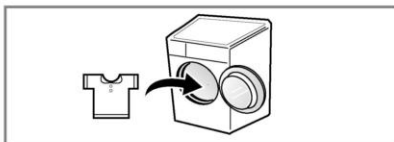

2. Bielizeň vložte do bubna.

# Funkcie

## ■ Odporúčaný priebeh prania podľa druhu prádla

Program	Druh prádla	Správna teplota (možnosti)	Druh prádla teplota (možnosti)	Maximálna náplň	
				F80/10/1291LD (P)(1-9)/F5091LD	F80/10/1291ND (P)(1-9)
<b>Bavlna</b> (☐)	Stálofarebné odevy (košele, nočné košele, pyžamá, atď.) a bežne zašpinená bavlnená bielizeň (spodná bielizeň)	60°C [Studená(❄), 30°C, 40°C, 95°C]	<ul style="list-style-type: none"> <li>- Môžete ju zvoliť vo všetkých(☑)</li> <li>- Intenzívny režim(☑)</li> <li>- Predpierka(☑)</li> <li>- Bez pokrčenia(☑)</li> </ul>	Odhad	
<b>Syntetika</b> (△)	Polyamid (nylon, silon), Akryl, Polyester	40°C [Studená(❄), 30°C, 60°C]		Menej ako 2,0 kg	Menej ako 3,0 kg
<b>Bavlna-rýchlo</b> (☐»)	Mierne znečistená bavlna			Rating	
<b>Rýchle pranie 30</b> (☑)	Rovnaký druh prádla ako bavlna a syntetika	30°C [Studená(❄), 40°C]	<ul style="list-style-type: none"> <li>- Intenzívny režim(☑)</li> <li>- Bez pokrčenia(☑)</li> </ul>	Menej ako 1,5 kg	Menej ako 2,0 kg
<b>Jemné</b> (☐)	Jemné prádlo, ktoré sa môže ľahko poškodiť (hodváb, záclony)	40°C [Studená(❄), 30°C]			
<b>Ručné pranie /Vlna</b> (☐/☐)	Jemné a vlnené výrobky, označené ako Ručné pranie	40°C [Studená(❄), 30°C]		1 jedna veľká prikrývka	
<b>Prešívané deky</b> (☐)	Bavlnené ložní prádlo s náplň, prošívané pokrývky, vrstvené, pokrývky, potahy pohoviek s ľahkou náplň.				
<b>Detská starostlivosť</b> (☑)	Bielizeň pre kojencov	60°C (95°C)	<ul style="list-style-type: none"> <li>- Môžete ju zvoliť vo všetkých(☑)</li> <li>- Intenzívny režim(☑)</li> <li>- Predpierka(☑)</li> <li>- Bez pokrčenia(☑)</li> </ul>	Menej ako 3,0 kg	Menej ako 4,0 kg

## Funkcie

- \* **Teplota vody** : Teplotu vody voľte podľa pracieho cyklu (programu). Vždy dodržiavajte postup podľa symbolov na prádle alebo pokynov pre starostlivosť, stanovených jeho výrobcom.
- \* **Intenzívny režim** : Ak je bielizeň veľmi znečistená, najefektívnejšia je možnosť "Intenzívny režim".
- \* **Predpierka** : Pokiaľ je prádlo značne zašpinené, je predpranie účinné.
- \* **Bez pokrčenia** : Ak chcete zabrániť stlačeniu bielizne, zvolte toto tlačidlo so žmýkaním.
- \* **Môžete ju zvoliť vo všetkých** : Túto možnosť si môžete vybrať pre vašiu efektivitu a čistotu pri preplachovaní. Môžete ju zvoliť vo všetkých je štandardné v programe Detská starostlivosť.
- \* Pri testovaní nastavte program na " Bavlna 40°C + Intenzívny režim (polovičná náplň)", " Bavlna 60°C + Intenzívny režim (polovičná náplň)", " Bavlna 60°C + Intenzívny režim (plná náplň)" v súlade s EN60456. (Sú to najefektívnejšie programy z hľadiska kombinovanej spotreby energie a vody pre pranie takého typu bavlnenej bielizne)
- \* Skutočná teplota vody sa môže líšiť od deklarovanej teploty cyklu.
- \* Výsledky testu závisia od tlaku vody, tvrdosti vody, teploty privádzanej vody, teploty v miestnosti, typu a množstva nákladu, stupňa znečistenia, použitého saponátu, kolísania elektrickej siete a od ďalších vybraných nastavení.



Cyklus tohto prístroja pre pranie vlny bol schválený spoločnosťou Woolmark pre pranie produktov Woolmark, ktoré sa môžu prať v práčke za predpokladu, že sa produkty budú prať v súlade s inštrukciami na štítku oblečenia a inštrukciami výrobcov tejto práčky M0808.

- \* **Poznámky** : Doporučuje sa neutrálny prací prostriedok. Cyklus pre vlnu zahŕňa jemné pranie a šetrné pláchanie pri nízkej rýchlosti.

### POZN. Informácie o hlavných programoch prania pri polovičnej náplni

Program	Čas v minútach	Zvyškový obsah vlhkosti	Voda v litroch	Energia v kWh
		1200/1000 n/min.		
Bavlna (40°C)	76	53%	51	0.40
Bavlna (60°C)	81	53%	49	0.94



# Používanie práčky

Funkcia Smart Diagnóza je dostupná iba pre výrobky označené nálepkou 'SmartDiagnosis™'



## 1. Použitie úvodného programu (Bavlna)

- Práčka sa zapína tl. Napájanie.
- Zatlačte tl. Štart / Pauza.
- Podmienky úvodného programu :
  - Pranie ( ) : Len hlavné pranie
  - Pláchanie ( ) : 3 krát
  - Odstreďovanie ( ) :
    - 1200 n/min [F1291L/ND(P)(1~9)]
    - 1000 n/min [F1091L/ND(P)(1~9)]/[F5091LD]
    - 800 n/min [F8091L/ND(P)(1~9)]
  - Teplota vody ( ) : 60°C
  - Program : Bavlna ( )

## 2. Ručné nastavenie programu

- Práčka sa zapína tl. Napájanie.
  - Zatlčením každého tlačidla môžete zvoliť podmienky prania, aké chcete.
- Pre voľbu všetkých možností prania prečítajte str. 16 až 20.*
- Zatlačte tl. Štart/Pauza.

## 3. Zapnutie/vypnutie zvukového signálu



- Funkciu zapnutia/vypnutia signálu môžete nastaviť stlačením a podržaním tlačidla **Časový posun prania.** ( aspoň 3 sekundy )
- Funkciu zapnutia/vypnutia môžete nastaviť kedykoľvek a nastavenie sa automaticky zruší pri odpojení od zdroja energie. Zapnutie/vypnutie zvukového signálu je možné uskutočniť, aj keď je práčka vypnutá.

# Používanie práčky

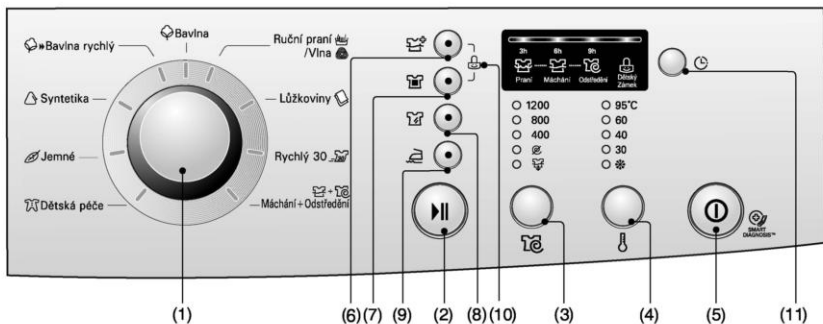

- (1) Otočný prepínač: Voľba programu
- (2) Tlačidlo: Start/Pauza
- (3) Tlačidlo: Odstredovanie
- (4) Tlačidlo: Teplota vody
- (5) Tlačidlo: Napájanie (Zapnutie/vypnutie)
- (6) Tlačidlo: Môžete ju zvoliť vo všetkých
- (7) Tlačidlo: Predpierka
- (8) Tlačidlo: Intenzívny režim
- (9) Tlačidlo: Bez pokrčenia
- (10) Detská poisťka
- (11) Tlačidlo: Časový posun prania

## Napájanie



### 1. Napájanie

- Zatlčením tl. Napájanie sa práčka zapína alebo vypína.
- Tlačidlo sa tiež používa na spustenie programu prania bieleho prádla a sú nastavené ďalšie úvodné podmienky prania.

### 2. Úvodný program (Initial Program)

- Po zatlčení tl. Napájanie je práčka ihneď pripravená na spustenie programu prania bieleho prádla a sú nastavené ďalšie úvodné podmienky prania.
- Pokiaľ chcete pokračovať v pracovnom cykle bez voľby iného programu, zatlačte tl. Start/Pauza a práčka bude pokračovať v činnosti.

#### ■ Úvodní program

##### • [F1291L/ND(P)(1~9)]

- Práčky typu: Program Bavlna / Odstredovanie : 1200 n/min / 60°C

##### • [F1091L/ND(P)(1~9)]/[F5091LD]

- Práčky typu: Program Bavlna / Odstredovanie : 1000 n/min / 60°C

##### • [F8091L/ND(P)(1~9)]

- Práčky typu: Program Bavlna / Odstredovanie : 800 n/min / 60°C

## Program

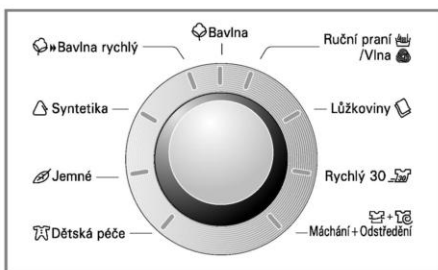

- K dispozícii je až 9 druhov programov v závislosti od druhu prádla:
- Po stlačení tl. Start/Pauza je automaticky nastaven program Bavlna.  
 Bavlna (☺) - Bavlna-rýchlo (☺») -  
 Syntetika (△) - Prešívané deky (☞) -  
 Rýchle pranie 30 (☞) -  
 Pláchanie+Odstredovanie (☞+☞) -  
 Jemné (☞) - Ručné pranie/Vlna (☞/☞) -  
 Detská starostlivosť (☞) .

Druh prádla pre každý program je uvedený v tabuľke na str. 14.

# Používanie práčky

## Štart / Pauza



### 1. Štart

- Tlačidlo Štart/Pauza sa používa na spustenie cyklu prania (programu) alebo na jeho prerušenie.

### 2. Pauza

- Pri potrebe dočasného prerušenia prebiehajúceho cyklu prania (programu), zatlačte tlačidlo Štart/Pauza.
- Ak trvá dočasné prerušenie cyklu (Pauza) dlhšie ako 4 minúty, práčka sa automaticky vypne.

## Voliteľné funkcie

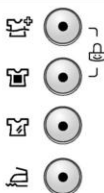

- Zatlacéním tlačidla Možnosť voľby je možné voliť ponúkané funkcie.

### 1. Môžete ju zvoliť vo všetkých( )

- Túto možnosť si môžete vybrať pre vašiu efektivitu a éistotu pri preplachovaní.
- Môžete ju zvoliť vo všetkých programoch s výnimkou Ručné pranie/Vlna, Prešívané deky, Rýchle pranie 30, Jemné.

### 2. Predpierka ( )

- Ak je bielizeň znečistená vo zvýšenej miere, použite "Predpranie".
- Predpranie je k dispozícii pre pranie Bavlna, Bavlna-rýchlo, Syntetika, Detská starostlivosť.

### 3. Intenzívny režim( )

- Ak je bielizeň veľmi znečistená, najefektívnejšia je možnosť "Intenzívny režim" (Intensive).

### 4. Bez pokrčenia( )

- Ak chcete zabrániť stlačeniu bielizne, zvolte toto tlačidlo so žmýkaním.

*Určitá funkcia bola zvolená, ak svieti pri symbole funkcie signálne svetlo.*

# Používanie práčky

## Detská poistka (🔒)

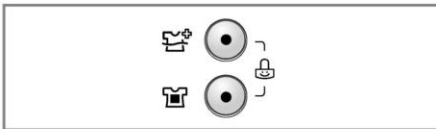

Funkcia umožní uzamknúť všetky tlačidlá na ochranu prevádzky pred nežiadúcim ovládaním tlačidiel deťmi alebo inými osobami.

- Funkcia sa uvedie do činnosti súčasným zatlačením tl. **Môžete ju zvoliť vo všetkých** (🌀) a **Predpierka** (👕).

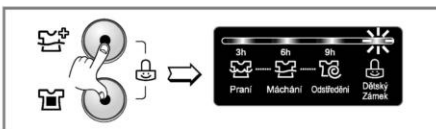

- Funkciu je možné vypnúť ďalším súčasným zatlačením tl. **Môžete ju zvoliť vo všetkých** (🌀) a **Predpierka** (👕).

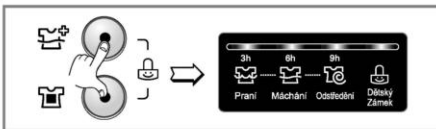

- Ak chcete zmeniť program pri zapnutej funkcii „Detská poistka“:

1. Súčasne zatlačte tlačidlá **Môžete ju zvoliť vo všetkých** (🌀) a **Predpierka** (👕).

2. Zatlačte tl. **Štart/Pauza**.

3. Zmeňte program a opäť zatlačte tl.

### Štart/Pauza.

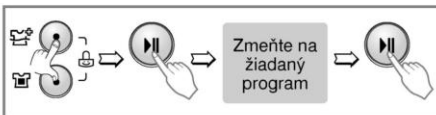

- Detská poistka môže byť aktivovaná a deaktivovaná kedykoľvek použitím tlačidla vypnutia poistky.  
Núdzové prípady, ako je prerušenie dodávky elektrického prúdu a operačných chýb, nebudú mať vplyv na detskú poistku.

## Časový posun prania (🕒)



### Príprava pred „časovo posunutým práním“

- Otvorte vodný kohútik.
- Vložte do práčky náplň prádla a uzatvorte dverka práčky.
- Vsypte do dávkovača prací prostriedok a aviváž.
- Zapnutie funkcie „Časovo posunutie pranie“
  - Zapnite práčku tl. **Napájanie**.
  - Otočením „Voliča programov“ zvolte žiadaný program prania.
  - Zatlačte tl. **„Časový posun“** a nastavte žiadaný čas časového posunu prania.
- Každé zatlačenie tlačítka znamená časový posun prania o 3h, 6h, 9h.

- „Časovým posunom prania“ sa rozumie **predpokladaný čas** od súčasnosti do konca cyklu prania alebo zvolenej činnosti (Pranie, Pláchanie, Odstreďovanie).

*Doba „Časového posunu“ a trvanie prania sa môže meniť v závislosti na stave dodávky vody a jej teplote.*

### Ako sa zobrazuje

- Podsvietenie je použité pre časový posun prania a pracieho procesu. Znaky (3h, 6h, 9h) sú použité pre zobrazenie časového posunu.

Znaky (pranie, namáčanie, odstredovanie) sú použité pre zobrazenie procesu prania. Keď sa nastaví časový posun prania, podsvietenie je zapnuté po zapnutí časového posunu alebo preblikáva, keď nie je funkčný časový posun.

Akonáhle je nastavený časový posun prania, displej ukazuje proces prania – daný proces preblikáva, následný proces svieti a skončený proces je zhasnutý.

Akonáhle je časový posun skončený, svieti podsvietenie práve prebiehajúceho procesu prania.

# Používanie práčky

## Odstreďovanie ( )

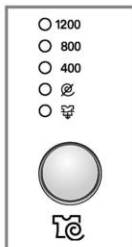

[F1291L/ND(P)(1-9)]

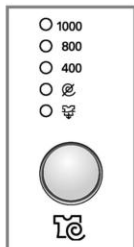

[F1091L/ND(P)(1-9)]  
[F5091LD]

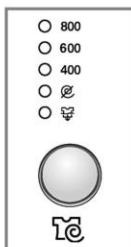

[F8091L/ND(P)(1-9)]

- Opakovaným zatlačením Otočný prepínač **Odstreďovanie** sa budú **meniť otáčky** podľa typu práčky nasledovne:

### 1. Voľba otáčok odstreďovania

- Podľa programu je možné dosiahnuť tieto otáčky odstreďovania:

#### [F1291L/ND(P)(1-9)]

- Bavlna(  ), Bavlna-rýchlo(  ),  
Pláchanie+Odstreďovanie(  +  ),  
Rýchle pranie 30(  )  
 -  - 400 - 800 - 1200
- Jemné(  ), Prešívané deky(  ),  
Detská starostlivosť(  ), Syntetika(  ),  
Ručné pranie/Vlna (  /  )  
 -  - 400 - 800

#### [F1091L/ND(P)(1-9)]/[F5091LD]

- Bavlna(  ), Bavlna-rýchlo(  ),  
Pláchanie+Odstreďovanie(  +  ),  
Rýchle pranie 30(  )  
 -  - 400 - 800 - 1000
- Jemné(  ), Prešívané deky(  ),  
Detská starostlivosť(  ), Syntetika(  ),  
Ručné pranie/Vlna (  /  )  
 -  - 400 - 800

#### [F8091L/ND(P)(1-9)]

- Bavlna(  ), Bavlna-rýchlo(  ),  
Pláchanie+Odstreďovanie(  +  ),  
Rýchle pranie 30(  )  
 -  - 400 - 600 - 800
- Jemné(  ), Prešívané deky(  ),  
Detská starostlivosť(  ), Syntetika(  ),  
Ručné pranie/Vlna (  /  )  
 -  - 400 - 600

### 2. Bez odstreďovania ( )

- Ak zvolíte možnosť „žiadne odstreďovanie“, po vyčerpaní vody sa práčka zastaví.  
\*Odstreďovanie možno vypustiť prepnutím na „(žiadne)“v programoch Vlna, Jemné a Ručné pranie.

### 3. Predĺžené pláchanie( )

- Po zvolení tejto funkcie opakovaným tlačením tlačidla žmýkania zostane bielizeň v práčke po pláchaní namočená vo vode bez toho, aby došlo ku žmýkaniu.
- Funkciu predĺženého pláchania ukončíte a prepnete na vypúšťanie alebo žmýkanie tlačidlom žmýkania.

*Určitá funkcia bola zvolená, ak svieti pri symbole funkcie signálne svetlo.*

# Používanie práčky

## Teplota vody ( )

- 95°C
- 60
- 40
- 30
- \*



• Teplotu vody (Temp.) možno nastaviť otočným riadiacim prvkom.

- Studená ( \* )

- 30°C / 40°C / 60°C / 95°C

• Teplotu vody v práčke je možné voľiť podľa programu nasledovne:

*Pri zvolenej teplote sa rozsvieti signálne svetlo.*

*Podrobnejšie informácie nájdete na str. 14.*

## Displej



### 1. Zobrazenie zvláštnej funkcie

- Po voľbe funkcie „Detská poistka“ sa na displeji zobrazia písmená „“.
- Ak bola zvolená funkcia „Časový posun prania“, zobrazí sa zostávajúci čas do ukončenia zvoleného programu prania.

### 2. Zobrazovanie vlastnej diagnostiky

- Ak nastanú v činnosti práčky nejaké problémy, druh problému sa zobrazí na displeji:

*Pokiaľ sa uvedené písmená zobrazia na displeji práčky, pozrite na str. 25 „Skôr ako zavoláte odborný servis“ a postupujte podľa uvedených pokynov.*

## 3. Uplynutý čas

Program	F8091L/ND(P) (1~9)	F10/1291L/ND(P) (1~9)/F5091LD
Bavlna ( )	170'	172'
Bavlna-rýchlo ( )	70'	73'
Syntetika ( )	112'	112'
Rýchle pranie 30 ( )	30'	30'
Ručné pranie/Vlna ( )	35'	35'
Jemné ( )	60'	60'
Prešívane deky ( )	71'	71'
Detská Starostlivosť ( )	146'	146'
Pláchanie+Odstred'ovanie ( )	15'	18'

- Čas prania sa môže meniť podľa množstva prádla, tlaku vody, teploty vody a ďalších okolností prania.
- Čas prania môže byť dlhší, pokiaľ program pracuje na odstránení peny alebo pri zistení nevyváženej. (Maximálne predĺženie času prania je 45 minút).

### 3. Dokončenie prania

- Akonáhle je pranie skončené, práčka sa automaticky vypne po zvukovom signále.
- Vypnite prístroj a prívod vody.

# Údržba a ošetrovanie práčky

- \* Pred každým čistením vnútra práčky odpojte vidlicu sieťového kábla zo zásuvky elektrickej siete na ochranu pred nebezpečenstvom úrazu elektrickým prúdom.
- \* Pri likvidácii spotrebiča odrežte sieťový kábel a zničte zástrčku. Zablokujte zámku dvierok, aby nemohlo dôjsť k uviaznutiu dieťaťa vo vnútri spotrebiča.

## ■ Filter prívodu vody

- „ Predpierka (☒) & Bez pokrčenia (☒) "Ak bude blikať na displeji toto hlásenie poruchy, voda sa nedostáva do dávkovača pracieho prostriedku.
- Ak je voda v prívode príliš tvrdá, alebo obsahuje stopy vápencovej usadeniny, môže byť upchatý filter v prívode vody.  
Z tohoto dôvodu je vhodné filter raz za čas vyčistiť.

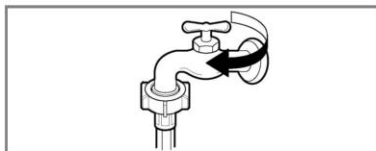

1. Uzatvorte vodovodný kohútik.



2. Odskrutkujte hadicu prívodu vody do práčky.

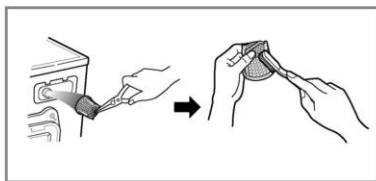

3. Filter vyčistíte pomocou tvrdej štetinovej kefy.

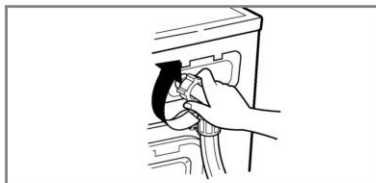

4. Dotiahnite hadicu na práčke.

# Údržba a ošetrovanie práčky

## ■ Filter odtokového čerpadla

\* Odtokový filter zachytáva vlákna a malé predmety, ktoré zostali v prádle.

Na zaistenie hladkého chodu práčky pravidelne kontrolujte tento filter.

**⚠ UPOZORNENIE** Najskôr vypustíte vodu z filtra pomocou odtokovej hadičky a až potom otvorte filter čerpadla, odstráňte z neho všetko, čo by ho mohlo zastaviť.

Pri vypúšťaní vody buďte opatrní, ak je voda vo filtri ešte horúca!

\* Pred čistením vypúšťacieho čerpadla núdzovým vypúšťaním alebo pred núdzovým otvorením dvierok nechajte vychladnúť vodu.

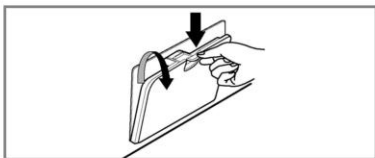

1. Otvorte dolný kryt.  
Vytiahnite hadicu.



Zásobník na zachytávanie odtekajúcej vody.

2. Vyberte výpustnú zátku.  
Potom otvorte filter otočením doľava.

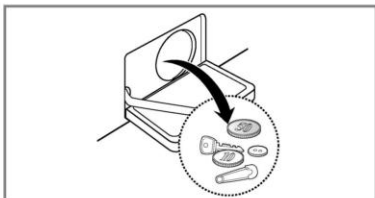

3. Odstráňte všetok cudzí materiál pri filtri čerpadla

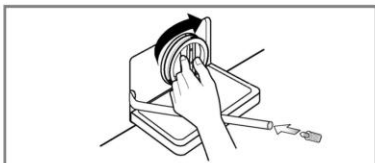

4. Po vyčistení otočte filter čerpadla a vložte výpustnú zátku

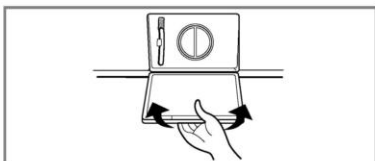

5. Zavrite dolný kryt



# Údržba a ošetrovanie práčky

## ■ Výsuvný dávkovač pracích prostriedkov

\* Ak zostanú zvyšky pracieho prostriedku a aviváže v dávkovači:

- Raz za čas prúdom vody vyčistite dávkovač od všetkých zvyškov pracieho prostriedku a aviváže.
- Pokiaľ je to nutné, možno dávkovač úplne vysunúť z práčky po zatlačení západky dolu.
- Na uľahčenie čistenia dávkovača je možné vybrať horný diel schránky pre aviváž.

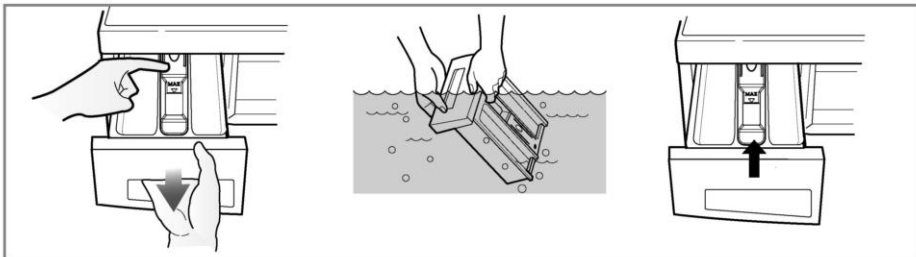

## ■ Otvor pre dávkovač

\* Pracie prostriedky sa môžu tiež hromadiť vo vnútri otvoru pre výsuvný dávkovač. Príležitostne by sa mal otvor vyčistiť pomocou starej zubnej kefky.

- Po ukončení čistenia zasuňte dávkovač na miesto a pustite cyklus pláchania bez prádla.

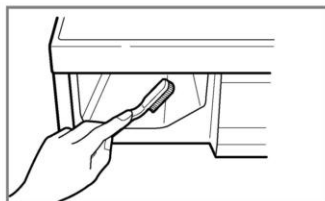

## ■ Prací bubon

• Pokiaľ bývate v oblasti, kde je k dispozícii veľmi tvrdá voda, neustále sa tvoria usadeniny na miestach, ktoré nie sú viditeľné a nie je ľahké ich odstrániť. Po čase vzniknuté usadeniny upchávajú spotrebič a pokiaľ tento proces nie je pod kontrolou, musel by sa prípadne spotrebič aj vymeniť.

• Aj keď je prací bubon vyrobený z nehrdzavejúcej ocele, môžu sa na ňom tvoriť hrdzavé škvrny od malých kovových predmetov (spony na papier, zatváracie špendlíky apod.), ponechaných v bubne.

• Raz za čas je nutné čistiť aj prací bubon.

• Pred použitím prostriedkov na odstránenie usadenín, farbív alebo odfarbovačov (bieliacich prostriedkov) sa uistite, či sú vhodné pre automatické práčky.

\* Prostriedok na odstraňovanie usadenín by mohol obsahovať prostriedky, ktoré môžu poškodiť práčku.

\* Škvrny na bubne odstraňujte prostriedkami na čistenie nehrdzavejúcej ocele.

\* Nikdy nepoužívajte na čistenie oceľovú drátenku („kovovú vlnu“).

# Údržba a ošetrovanie práčky

## ■ Čistenie práčky

### 1. Vonkajší plášť

Správna starostlivosť opráčku predĺži jej životnosť

Vonkajšie diely práčky je možné čistiť teplou vodou s neutrálnym saponátom pre domácnosť, ktorý neobsahuje drsné častice.

Ihneď utrite vlhkou handričkou akékoľvek vzniknuté škvrny.

Snažte sa neudrieť povrch ostrými, hranatými predmetmi.

\* UPOZORNENIE: Nepoužívajte metylovaný lieh, riedidlá a podobné výrobky.

### 2. Vnútorne časti

Osušte okolie plniaceho otvoru práčky, pružné tesnenie a sklo dvierok. Tieto miesta vždy udržiavajte čisté, aby bola zaistená vodotesnosť.

Spustte práčku v úplnom cykle s horúcou vodou.

Opakujte činnosť, pokiaľ je to nutné.

**POZN.** : Usadeniny, vzniknuté tvrdou vodou odstraňujte len takými prostriedkami, ktoré majú na obale uvedené, že sú pre práčku bezpečné.

## ■ Pokyny pre zazimovanie práčky

V prípade, že práčka bude uložená na miestach, kde klesne teplota pod bod mrazu alebo ju bude nutné sťahovať v zimnom období v mraze, je nutné predtým splniť pokyny pre zazimovanie práčky, aby nedošlo k jej poškodeniu:

1. Uzatvorte kohútik prívodu vody.
2. Odpojte hadicu prívodu vody a vylejte z nej zvyšok vody.
3. Zasuňte vidlicu sieťového kábla do zásuvky.
4. Pridajte asi 4 litre nejedovatej nemrznúcej zmesi do prázdneho pracieho bubna a uzavrite dvierka práčky.
5. Zapnite odstreďovanie a počas jednej minúty nechajte odčerpávať všetku kvapalinu. Nemrznúca zmes sa nevyčerpá úplne.
6. Odpojte vidlicu sieťového kábla zo zásuvky, utrite vnútornú časť bubna dosucha a zatvorte dvierka.
7. Vyberte výsuvný dávkovač pracích prostriedkov. Vylejte všetku vodu z jednotlivých priehradok a utrite ich dosucha. Zasuňte dávkovač na miesto.
8. Práčku skladujte vo zvislej polohe.
9. Po ukončení zimného skladovania (sťahovania) sa odstránia zvyšky nemrznúcej zmesi tak, že práčku uvediete do chodu v úplnom pracom cykle s použitím pracieho prostriedku bez náplne prádla.

## S kôr než zavoláte odborný servis

\* Táto práčka je vybavená automatickou vlastnou diagnostikou, ktorá zistí poruchu už v jej počiatočnom štádiu a podľa toho príslušne reaguje. Ak nepracuje práčka správne, alebo ak nefunguje vôbec, skontrolujte ju predtým, ako zavoláte odborný servis, nasledujúcim postupom:













Prejav poruchy	Možná príčina	Riešenie
Drnčivý a rinčiaci hluk	<ul style="list-style-type: none"> <li>• V bubne alebo v odtokovom čerpadle môžu byť cudzie kovové predmety ako mince alebo spínacie špendlíky a pod.</li> </ul>	Zastavte práčku a skontrolujte bubon a filter čerpadla. Ak trvá hluk po znovu uvedení do chodu, zavolajte poverený odborný servis.
Dunivý hluk	<ul style="list-style-type: none"> <li>• Ťažké náplne môžu produkovať dunivý hluk. Obyčajne sa to stáva.</li> </ul>	<p>Ak trvá hluk ďalej, asi je práčka nevyvážená.</p> <p>Zastavte ju usporiadajte prádlo inak.</p>
Hlučné vibrácie	<ul style="list-style-type: none"> <li>• Naozaj ste odstránili všetky prepravné skrutky a púzdra?</li> <li>• Stoja všetky nožičky pevne na podlahe?</li> </ul>	<p>Ak neboli skrutky a ich púzdra odstránené pri inštalácii, odstráňte ich podľa pokynov v časti „Inštalácia“ od str. 34.</p> <p>Náplň prádla je nerovnomerne rozložená v bubne. Zastavte práčku a usporiadajte prádlo inak.</p>
Uniká voda	<ul style="list-style-type: none"> <li>• Prívodná hadica nie je netesne pripojená ku kohútiku alebo k práčke.</li> <li>• Domové odpadové potrubie je upchaté.</li> </ul>	<p>Skontrolujte pripojenie hadice a dotiahnite ju.</p> <p>Uvoľnite domový odpad, prípadne kontaktujte inštalátéra.</p> <p>Nevhodný prací prostriedok? Tvorba nadmernej peny môže spôsobiť únik vody.</p>
Nadmerné penenie	<ul style="list-style-type: none"> <li>• Nedostatočný zdroj (tlak) vody v mieste.</li> </ul>	Skúste iný prívod vdome.
Voda nevtéká do práčky, alebo vteká pomaly	<ul style="list-style-type: none"> <li>• Kohútik nie je otvorený naplno.</li> <li>• Hadica prívodu vody je zalomená.</li> <li>• Filter prívodu vody v práčke je zanesený.</li> </ul>	<p>Kohútik otvorte úplne.</p> <p>Vyrovajte hadicu.</p> <p>Skontrolujte (a vyčistite) filter.</p>
Voda z práčky neodteká alebo odteká pomaly	<ul style="list-style-type: none"> <li>• Odtoková hadica je zalomená alebo upchatá.</li> <li>• Zanesený odtokový filter.</li> </ul>	<p>Vyčistite a vyrovajte odtokovú hadicu.</p> <p>Vyčistite odtokový filter.</p>

# S

## kôr než zavoláte odborný servis

Prejav poruchy	Možná príčina	Riešenie
Práčku nie je možné spustiť	<ul style="list-style-type: none"> <li>Nie je zasunutá vidlica sieťového kábla do zásuvky, alebo je pripojenie uvoľnené.</li> <li>Chybná poisťka alebo vypnutý istič v domovom rozvode, prípadne prerušená dodávka elektrickej energie.</li> </ul>	<p>Zabezpečte spoľahlivé pripojenie sieťového kábla v zásuvke.</p> <p>Vymeňte poisťku alebo zapnite istič. Nezvyšujte prúdovú hodnotu poisťky. Pokiaľ sa porucha prejavuje v preťažení obvodu, nechajte ju opraviť odborným elektrikárom.</p>
Práčka neodstreďuje	<ul style="list-style-type: none"> <li>Nie je otvorený kohútik prívodu vody.</li> <li>Skontrolujte tesnosť uzatvorenia dvierok</li> </ul>	<p>Otvorte prívodný kohútik</p> <p>Uzatvorte dvierka a zatlačte tl. Start/Pause Po zatlačení tlačidla chvíľu trvá, kým práčka začne odstreďovať prádlo. Pred spustením odstreďovania musia byť dvierka uzamknuté.</p> <p>Pridajte 1 alebo 2 kusy podobného prádla pre lepšie vyváženie náplne v bubne. Upravte náplň tak, aby bolo umožnené správne odstreďovanie.</p>
Dvierka sa nedajú otvoriť		<p>Po spustení práčky sa nedajú dvierka otvárať z prevádzkovo bezpečnostných dôvodov. Po ukončení všetkých prácich cyklov a činností počkajte vždy 1 alebo 2 minúty kým bude možné otvoriť dvierka práčky, aby elektrický uzamykací mechanizmus mal čas na uvoľnenie zámky.</p>
Cyklus prania sa predlžuje		<p>Čas prania sa môže meniť podľa množstva náplne prádla, tlaku a teploty vody a podľa ďalších okolností použitých v programe.</p> <p>Pri zistení nevyváženosti náplne alebo pri činnosti programu na odstránenie nadmerného penenia, sa môže čas prania predĺžiť.</p>
Pretečenie aviváže	Priveľa aviváže môže spôsobiť pretečenie	<p>Dodržujte pokyny aby ste zabezpečili správne dávkovanie aviváže. Nenaliievajte viac ako je čiara maximum.</p>
Aviváž sa spotrebuje príliš rýchlo.		<p>Pomaly zatvorte zásuvku na prací prostriedok. Neotvárajte zásuvku počas pracieho cyklu.</p>

# S kôr než zavoláte odborný servis

Prejav poruch	Možná príčina	Riešenie
	<ul style="list-style-type: none"> <li>• Nedostatočný zdroj vody na mieste.</li> <li>• Nie je úplne otvorený kohútik prívodu vody do práčky.</li> <li>• Hadica prívodu vody je zalomená.</li> <li>• Upchatý filter prívodu vody.</li> </ul>	<p>Skúste iný kohútik v dome. Kohútik otvorte úplne.</p> <p>Vyrovajte hadicu. Skontrolujte a vyčistite filter.</p>
	<ul style="list-style-type: none"> <li>• Odtoková hadica je upchatá alebo zalomená.</li> <li>• Odtokový filter je upchatý.</li> </ul>	<p>Vyčistite a vyrovajte odtokovú hadicu. Vyčistite filter.</p>
	<ul style="list-style-type: none"> <li>• Náplň prádla je príliš malá.</li> <li>• Náplň prádla je nevyvážená.</li> <li>• Práčka je vybavená systémom zisťovania nevyváženosti akej korekcie. Ak obsahuje náplň len ťažké kusy prádla ako kúpeľňové predložky, kúpacie úbory (froté), atď., tento systém môže zastaviť odstreďovanie alebo úplne prerušiť cyklus odstreďovania, pokiaľ je nevyváženosť príliš veľká aj po niekoľkých opakovaníach spustenia odstreďovania.</li> <li>• Pokiaľ je prádlo na konci cyklu odstreďovania príliš vlhké, pridajte do náplne niekoľko menších kúskov prádla na vyváženie a opakujte cyklus odstreďovania.</li> </ul>	<p>Pridajte 1 alebo 2 kusy podobného prádla pre lepšie vyváženie náplne v bubne. Upravte náplň tak, aby bolo umožnené správne odstreďovanie.</p>
	 <ul style="list-style-type: none"> <li>• Sú dverka otvorené?</li> </ul>	<p>Uzatvorte dverka. *Ak nezmizne z displeja nápis „“, zavolajte odborný servis.</p>
		<p>Odpojte sieťový prívod a zavolajte odborný servis.</p>
	<ul style="list-style-type: none"> <li>• Ak sa preplní práčka vodou pre chybný ventil, objaví sa na displeji nápis „“.</li> </ul>	<p>Uzatvorte kohútik prívodu vody. Odpojte sieťový prívod a zavolajte odborný servis.</p>
	<ul style="list-style-type: none"> <li>• Pri poruche čidla úrovne vody sa zobrazí na displeji „“.</li> </ul>	
	<ul style="list-style-type: none"> <li>• Preťaženie motora</li> </ul>	
	<ul style="list-style-type: none"> <li>• Preťaženie motora</li> </ul>	

# S kôr než zavoláte odborný servis



Funkcia Smart Diagnóza je dostupná iba pre výrobky označené nálepkou 'SmartDiagnosis™'.  
**POZN.** V prípade mobilného telefónu s funkciou odrušenia nežiaducich zvukov nemusí funkcia Smart Diagnóza fungovať.

## ■ Použitie SmartDiagnosis™

- Používajte len túto funkciu, keď ste inštruovaný z call centra.
  - Prenosové zvuky podobné faxovým nemajú žiadny význam okrem call centra.
  - SmartDiagnosis™ nemožno aktivovať, ak práčka nie je zapnutá.  
Ak sa tak stane, riešenie problémov potom musí byť vykonané bez SmartDiagnosis™.
- Ak máte problémy s vašou práčkou, tak zavolajte do zákazníckeho informačného centra. Postupujte podľa usmernení agenta call centra a vykonajte nasledujúce kroky, ak ich vyžaduje:

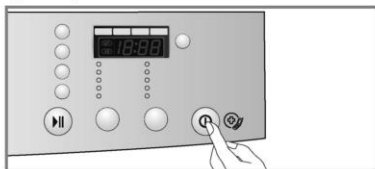

1. Zatlačte tlačidlo Napájanie pre zapnutie práčky. Nestláčajte žiadne ďalšie tlačidlá a ani neotáčajte voličom pracích cyklov.



2. Keď k tomu dostanete pokyn od call centra, umiestnite mikrofón telefónu do tesnej blízkosti tlačidla Napájanie.

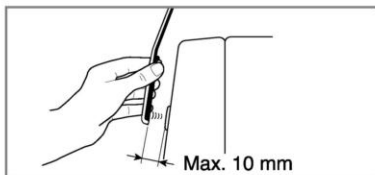

3. Stlačte a podržte tlačidlo "Teplota vody" po dobu troch sekúnd, a pritom stále držte mikrofón telefónu blízko tlačidla Napájanie.
4. Držte mikrofón telefónu na mieste, kým prenosový tón neskončí. Trvá to asi 17 sekúnd a na displeji sa odpočítava čas.
  - Pre dosiahnutie najlepšieho výsledku nepohybujte telefónom počas doby prenášania tónov.
  - Ak agent call centra nie je schopný získať presný záznam dát, môžete byť vyzvaní aby ste skúsili znova.
  - Ak počas prenosu stlačíte tlačidlo Napájanie, tak sa vypne SmartDiagnosis™.
5. Akonáhle je odpočítavanie na konci a tóny sa zastavili, tak môžete znovu pokračovať v rozhovore s agentom, ktorý Vám následne bude schopný pomôcť za pomoci využitia zaslaných informácií pre analýzu na volania do informačného zákazníckeho centra.

## Záručné podmienky

### Likvidácia vášho starého prístroja



1. Keď sa na produkte nachádza tento symbol prečiarknutej smetnej nádoby s kolieskami, znamená to, že daný produkt vyhovuje európskej Smernici č. 2002/96/EC.
2. Všetky elektrické a elektronické produkty by mali byť zlikvidované oddelene od komunálneho odpadu prostredníctvom na to určených zberných zariadení, ktoré boli ustanovené vládou alebo orgánmi miestnej správy.
3. Správnu likvidáciu starých zariadení pomôžete predchádzať potenciálnym negatívnym následkom pre prostredie a ľudské zdravie.
4. Podrobnejšie informácie o likvidácii starých zariadení nájdete na miestnom úrade, v službe o likvidácii odpadu alebo u predajcu, kde ste tento produkt zakúpili.



POZN.

Pri likvidácii spotrebiča odrežte napájací kábel a zničte zástrčku.

Zablokujte detskú zámku, aby ste zabránili uviaznutiu malých detí vo vnútri práčky.

### Čo nie je zahrnuté:

- Servisný výjazd do domácností, pri ktorom sa naučíte používať výrobok.
- Ak je výrobok pripojený k inému napätiu, ako je uvedené na typovom štítku.
- Ak je chyba spôsobená nehodou, zanedbaním, chybným používaním alebo bez ľudského zavinenia.
- Ak je chyba spôsobená inými faktormi, než je obvyklé domáce použitie alebo použitie v súlade s návodom.
- Poskytnutie inštrukcií k použitiu výrobku alebo zmena nastavení výrobku.
- Ak je chyba spôsobená škodcami ako napr. potkanmi, švábmí atď.
- Hluk a vibrácie, ktoré sú považované za normálne, napr. zvuk vypúšťanej vody, zvuk bubna alebo výstražné hlásenia.
- Náprava chýb pri inštalácii. Napríklad vyrovnanie výrobku, nastavenie čerpadla.
- Normálna údržba, ktorá je odporúčaná v návode.
- Odstránenie cudzích predmetov / látok z práčky, vrátane čerpadla a filtra prírodnej hadice, napríklad štrk, klinec, výstuže podprsienky, gombíky atď.
- Výmena poistiek alebo kabeláže v domácnosti alebo inštalátorske práce v domácnosti.
- Náprava neautorizovaných opráv.
- Náhodné alebo následné škody na osobnom majetku spôsobené prípadnými poruchami tohto výrobku.
- Na tento výrobok sa nevzťahuje záruka, ak je používaný na komerčné účely.  
(Napríklad: Na verejných miestach, ako sú verejné sociálne zariadenia, ubytovne, školiace strediská, internáty)

Ak je produkt inštalovaný mimo bežnej servisnej oblasti, všetky náklady na dopravu spojené s opravou produktu alebo výmenou chybného dielu, budú hradené majiteľom výrobku.





