

WORK	SEC.	甲	乙	丙	PRINTING DEGREE		MATERIAL AND PRINTING DESCRIPTION	LG MODEL NAME	SUFFIX	LANGUAGE	PAGE	REMARK
	BRAND	MODEL	P/NO.	EXTERIER	INTERIER							
07		F1292L/ND(P)(1~9) F1092L/ND(P)(1~9) F8092L/ND(P)(1~9) F5092LD	MFL67724307 ver.072312.00	1	1	材质: 70g 双层纸	F1092LDP.ABWQCZK	ABWQCZK	Czech	32	Mega Pro R 440 Czech+pio Panel	

<<备注 >>

1. 材质，印刷，尺寸参照作业表.
2. 印刷，文字大小和线条以LG设计基准.
3. 数字大小依据一般规格.
4. 批量生产前取的设计限度.
5. 本部品不应含有禁止物质(Pb, Cd, Hg, Cr+6, PBB, PBDE)，详细内容满足LGEPN-Z-1023.

<< NOTES >>

1. Material,printing and exterier size are refer to work tables.
2. Printing, tsxt size and line are based on LG desing film.
3. Exterier size on the drawing is cutting line.
4. Before product controlled by criteria sample.
5. The part should not contain prohibited substances(Pb,Cd,Hg,Cr+6,PBB,PBDE) and detailsShould comply with LGEPN-Z-1023.

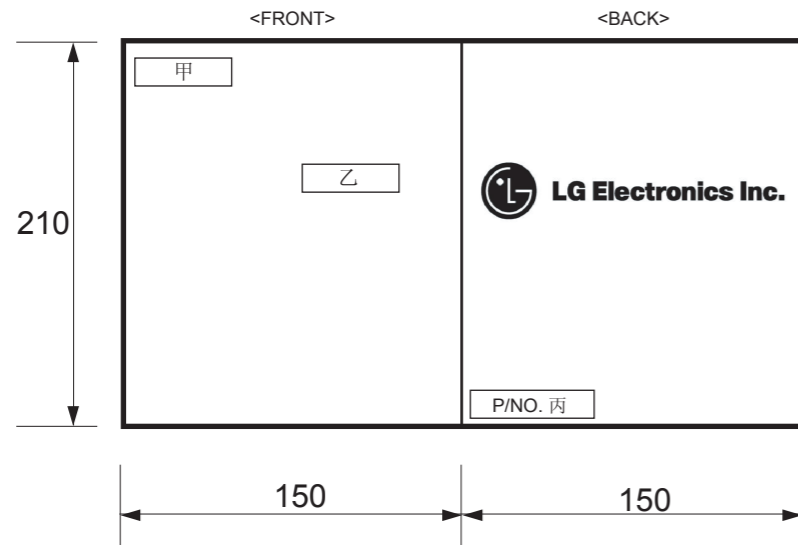

REV.No.	REVISION DESCRIPTION	RER.NO.	DATE	PREPARED	APPROVALED
△					
△					
△					
△					

		Unit	mm	SCALE	1/1	TITLE	MANUAL, OWNER'S DRUM-EXPORT   1/1
MODELING	DESIGNED	REVIEWED	CHECKED	APPROVALED			
	唐丹	薛秀超	周国贤	李揆喆		DWG. No.	MFL67724307
LGEPN LG Electronics Inc.			RELATED DRAWING				

s předním plněním

# AUTOMATICKÁ PRAČKA

Před obsluhou pračky si pečlivě přečtete tento návod  
a uschovejte si jej pro budoucí nahlédnutí.

F1292LD(P)(1~9)

F1292ND(P)(1~9)

F5092LD

F1092LD(P)(1~9)

F1092ND(P)(1~9)

F8092LD(P)(1~9)

F8092ND(P)(1~9)

# C HARAKTERISTIKA



## ■ Ochrana proti pomačkání

Pomačkání prádla je minimalizováno střídáním rotace bubnu.



## ■ Zabudovaný ohřívač

Vnitřní ohřívač automaticky ohřívá vodu na nejlepší teplotu podle zvoleného cyklu.



## ■ Hospodárnější, inteligentní systém praní

Inteligentní systém praní zjišťuje velikost náplně a teplotu vody a podle toho optimalizuje úroveň (množství) vody a dobu praní, čím minimalizuje spotřebu el.energie a vody.



## ■ Dětská pojistka

Dětský pojistka zabraňuje, aby děti nemohly během provozu pračky stisknutím kteréhokoliv tlačítka změnit nastavený program praní.



## ■ Systém ovládání rychlosti otáčení bubnu s nízkým hlukem

Snímáním množství náplně a vyvážením skutečně minimalizuje úroveň hluku při odstředování.



## ■ Systém přímého pohonu bubnu

Moderní bezkartáčkový stejnosměrný elektromotor pohání buben přímo, bez řemene a řemenice.

# O BSAH

Provozně-bezpečnostní upozornění.....	3
Technické údaje .....	4
Instalace .....	5
Příprava před praním.....	11
Přidávání pracích prostředků.....	12
Funkce .....	14
Používání pračky .....	16
Údržba a ošetřování pračky.....	23
Než zavoláte odborný servis .....	27
Záruční podmínky .....	31

# P rovozně-bezpečnostní upozornění

## Výstraha !

Informace a pokyny, uvedené v tomto návodu musí být dodrženy pro provozní bezpečnost osob, k minimalizaci rizika požáru nebo výbuchu, úrazu elektrickým proudem nebo k ochraně vůči poškození majetku, zdraví nebo ztrátě života.

### DŮLEŽITÉ BEZPEČNOSTNÍ POKYNY

**Výstraha :** K minimalizaci rizika požáru, úrazu elektrickým proudem, poškození zdraví osob používajících pračku, dodržujte základní pokyny, včetně následujících:

- Pračku neinstalujte v místech, kde by byla vystavena působení povětrnostních vlivů
- Nepokoušejte se zasahovat do ovládacích prvků
- Nepopravujte nebo nevyměňujte žádné díly pračky, ani nedělejte žádné servisní práce, pokud to není zvlášť doporučeno v pokynech pro údržbu uživatelem nebo v pokynech pro opravu uživatelem, kterým rozumí a má k jejich provedení odborné zkušenosti.
- V bezprostřední blízkosti pračky a v jejím okolí neskladujte hořlavé materiály, jako cupanina, papír, hadry, chemikálie, atd.
- Přísný dozor je nutný při používání pračky dětmi nebo v jejich blízkosti. Nedovolte, aby si děti hrály na pračce, s pračkou nebo uvnitř ní, ani s jinými spotřebiči.
- Nenechávejte otevřeny dvířka plnicího otvoru. Otevřená dvířka lákají děti houpat se na nich nebo vlézt dovnitř pračky.
- Nikdy nesahejte dovnitř pračky, pokud je buben v pohybu. Počkejte, až se buben úplně zastaví.
- Praní může snížit účinnost úpravy prádla snižující jeho hořlavost.
- V pračce neperte nebo neodstředějte textilie, které byly čišťeny, namočený nebo potřísněný hořlavými nebo výbušnými látkami (jako je vosk, oleje, barvy, benzin, odmašťovací kapaliny, roztoky pro suché čištění, petrolej, atd.) – mohou se vznítit nebo explodovat. Olej může zůstat v bubnu během celého cyklu, což bude mít za následek požár při sušení. Proto do pračky nevkládejte oděvy potřísněné olejem.
- Pečlivě dodržujte pokyny k praní a zacházení s textiliemi (symboly praní, čištění) od výrobce textilie.
- Dvířka pračky nezavírejte přibouchnutím, ani se je násilím nesnažte otevřít, jsou-li uzamčené. Pračka se tak může poškodit.
- Ke snížení možnosti rizika úrazu elektrickým proudem vytáhněte vidlici síťové šňůry ze zásuvky nebo odpojte pračku z el.sítě vyšroubováním pojistky nebo vypnutím jističe v bytovém (domovním) rozvaděči před každým čištěním nebo údržbou pračky.
- Nikdy se nepokoušejte provozovat pračku, byla-li poškozená, má vadné funkce, je částečně rozzebraná nebo má chybějící nebo zlomené díly, včetně poškozené síťové šňůry s vidlicí.
- Pokud došlo k zaplavení výrobku vodou, kontaktujte prosím servisní středisko. Riziko úrazu elektrickým proudem a požáru.

### NÁSLEDUJÍCÍ POKYNY USCHOVEJTE

#### POKYNY K UZEMNĚNÍ

Tato pračka musí být uzemněna. V případě závady nebo selhání činnosti uzemnění snižuje riziko úrazu elektrickým proudem tím, že umožní projít el.proudu cestou nejmenšího odporu. Tato pračka je vybavena síťovou šňůrou s ochranným uzemňovacím vodičem a vidlicí s ochranným kolíkem. Vidlici se může zasouvat pouze do odborně instalované zemněné zásuvky odpovídající všem místním předpisům a nařízením.

- Nepoužívejte žádné rozdvójky, „tzv. zlodějky“ a jiné typy síťových rozbočovačů, které nejsou uzemněny, nebo jakkoliv uzemnění obcházejí .
- Nejte-li si jisti, že máte zásuvky správně zemněné, poraďte se v odborné elektrotechnické instalační firmě .

**VÝSTRAHA :** Nesprávné připojení zemního vodiče pračky může způsobit úraz el.proudem. Jste-li na pochybách, je-li pračka správně zemněna, nechte si ji zkontrolovat odborným elektroinstalátérem nebo v servisu. Neměňte síťovou šňůru s vidlicí, dodanou s pračkou - nevyhovuje-li vidlice, musí výměnu celé šňůry provést odborný pracovník (elektrikář).

# T ECHNICKÉ ÚDAJE

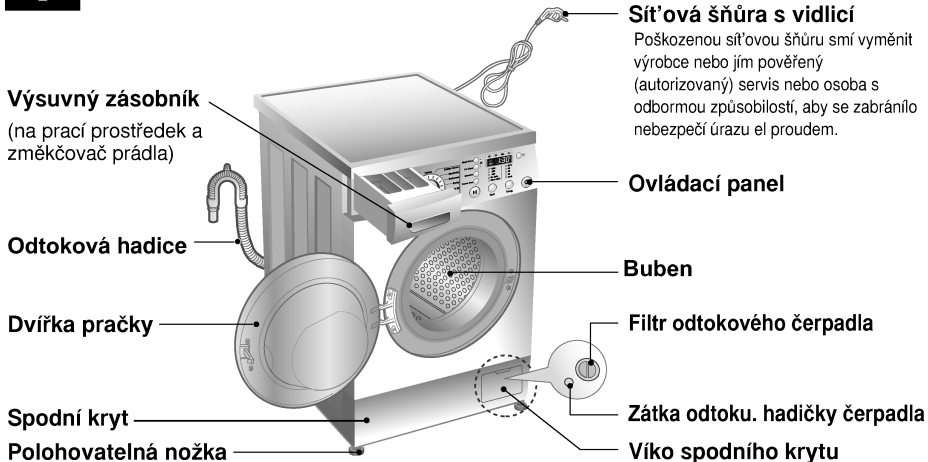

- **Název** : Automatická pračka s předním plněním
- **Napájení** : střídavé, 220-240V~, 50/60 Hz
- **Rozměry (š x hl. x v)** : 600mm x 440mm x 850mm
- **Hmotnost** : 60 kg
- **Příkon max.** : 1700 W
- **Kapacita praní** : 0,33 W (vypnutá, doběh)
- **0** : 5 kg prádla [F80/10/1292LD(P)(1~9)]/[F5092LD]  
6 kg prádla [F80/10/1292ND(P)(1~9)]
- **Otáčky odstředování** : 400 / 800 / 1200 [F1292L/ND(P)(1~9)]  
400 / 800 / 1000 [F1092L/ND(P)(1~9)]/[F5092LD]  
400 / 600 / 800 [F8092L/ND(P)(1~9)]
- **Spotřeba vody** : 48 litrů [F80/10/1292LD(P)(1~9)]/[F5092LD]  
56 litrů [F80/10/1292ND(P)(1~9)]
- **Povolený tlak vody** : 30 kPa - 1MPa

■ **Informace pro zakazníka.**

Hlučnost dle Evropské normy :

Praní	56 dB(A)
Odstředění	74 dB(A)

\* Změny vnějšího provedení (vzhledu) a technických údajů za účelem zvýšení jakosti, vyhrazeny.

■ **Příslušenství**

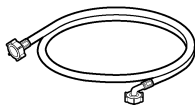

Hadice přívodu vody (1 ks)

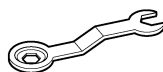

Montážní klíč

# Instalace

Pračku instalujte nebo uložte na místě, kde nebude vystavena teplotám pod bodem mrazu, ani vystavena povětrnostním vlivům.

Pračka musí být spolehlivě uzemněna podle všech platných předpisů a nařízení.

Otvory v základně pračky nesmí být zakryty kobercem, pokud je pračka instalovaná na podlaze pokryté kobercem.

V zemích, kde jsou oblasti, které mohou být zamořeny šváby nebo jiným hmyzem, věnujte zvláštní pozornost tomu, aby zařízení a jeho okolí bylo trvale udržováno v čistotě.

Jakékoliv poškození, které může být způsobeno šváby nebo jiným hmyzem, nebude kryto zárukou na zařízení.

## ■ Vybalení

- Před použitím pračky je zapotřebí odstranit obal a veškeré přepravní šrouby.
- ☞ Při vyjímání spodní části pračky z obalu odstraňte přídatnou opěrku uprostřed dolní části obalu.

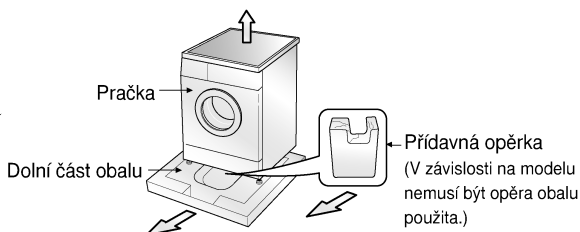

## ■ Transportní šrouby

Spotřebič zajištěn transportními šrouby, k ochraně před poškozením během přepravy.

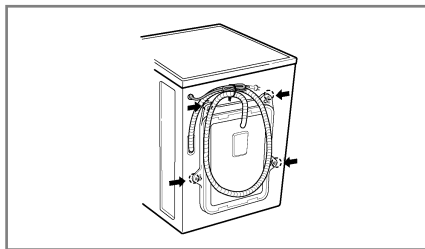

1. K ochraně před poškozením vnitřních částí během přepravy, jsou tyto zajištěny 4 šrouby. Před uvedením pračky do provozu odstraňte tyto šrouby spolu s pryžovými zátkami.

• Pokud by šrouby nebyly odstraněny, způsobí velký hluk, vibrace a závady v činnosti při uvedení do provozu.

2. Odšroubujte 4 šrouby pomocí montážního klíče, dodaného v příslušenství.

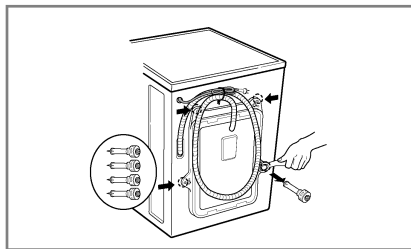

3. 4 šrouby vytáhněte spolu s pryžovými zátkami, mírným otáčením zátek. Šrouby i montážní klíč uschovejte pro možné použití v budoucnu (stěhování, přeprava do servisu apod.)

• Vždy, když je nutné pračku přepravovat, je nutné ji před přepravou zajistit šrouby.

4. Otvory po šroubech zalepte dodanými zálepkami.

# I nstalace

## ■ Požadavky na místo instalace pračky

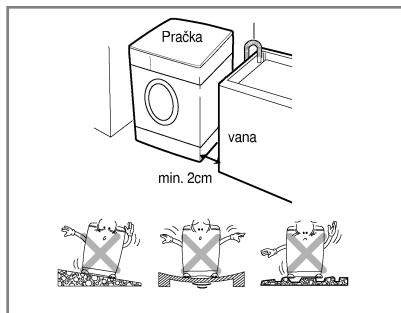

### **Sklon podlahy :**

Povolený sklon podlahy pod pračkou je do 1°

### **Zásuvka el.sítě :**

Musí se nacházet do 1,5 m od každé strany umístění pračky. Nepřetěžujte zásuvku připojením více než jednoho spotřebiče.

### **Další vzdálenosti :**

Požaduje se vzdálenost od stěny, dveří a podlahy: **vzadu: 10 cm; vpravo a vlevo : 2 cm**

Nikdy nepokládejte prací prostředky na vrchní stranu pračky. Mohla by se poškodit povrchová úprava a ovládací prvky pračky.

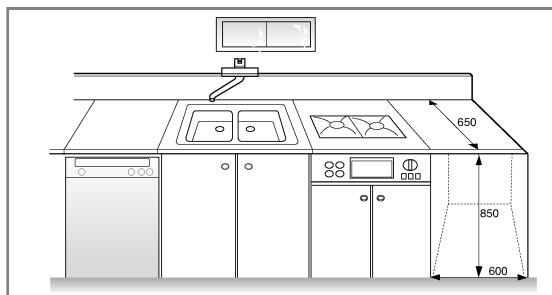

## ■ Umístění

Usadte pračku na rovné pevné podlaže.

Ujistěte se, že proudění vzduchu v blízkosti pračky není narušováno koberci, pokrývkami atd.

- Zásadně neupravujte nerovnosti podlahy vkládáním kusů dřeva, lepenky nebo podobného materiálu pod pračku.
- Nelze-li se vyhnout instalaci pračky v blízkosti plynového sporáku nebo běžných kamen, musí být mezi pračku a zdroj tepla vložena izolační deska (85 x 60 cm) s povrchem u topného tělesa potaženým hliníkovou fólií.
- Pračka nesmí být instalována v místnostech, kde teplota klesá pod bod mrazu.
- Zajistěte prosím, aby byla pračka po instalaci snadno přístupná technikovi pro případ opravy.
- Příloženým montážním klíčem upravte výšku všech čtyř nohou tak, aby byla pračka pevně usazena a aby mezi horní deskou pračky a pracovní deskou zůstala mezera přibližně 20 mm.

# Instalace

## ■ Elektrické připojení

1. Nepoužívejte žádné prodlužovací kabely nebo rozdvojky.
  2. Poškozenou síťovou šňůru musí vyměnit výrobce nebo pověřený (autorizovaný) servisní pracovník nebo podobná odborně způsobilá osoba, aby se zabránilo nebezpečí úrazu.
  3. Po ukončení provozu vždy vytáhněte vidlici síťové šňůry ze zásuvky a zastavte přívod vody.
  4. Pračka musí být připojena pouze k řádně uzemněné síťové zásuvce, zapojené podle platných předpisů.
  5. Pračka musí být umístěna tak, aby byla vidlice síťové šňůry zapojené v zásuvce snadno dostupná.
- Opravy pračky může provádět pouze kvalifikovaný personál. Opravy prováděné nezkušenými osobami mohou způsobit zranění nebo závažné poškození. Kontaktujte své místní servisní středisko.
  - Neinstalujte pračku v místnostech, kde by mohly teploty klesnout pod bod mrazu. Zamrzlé hadice mohou tlakem prasknout. Při teplotách pod bodem mrazu může být snížena spolehlivost elektronické řídicí jednotky.
  - Jestliže je zařízení dodáno v zimních měsících a teploty jsou pod nulou: Umístěte pračku na několik hodin v pokojové teplotě předtím, než ji uvedete do provozu.

## UPOZORNĚNÍ

Přístroj není určen pro používání dětmi, popřípadě za dozoru dospělou osobou.  
Nedovolte, aby si děti hrály s pračkou, na pračce nebo uvnitř.

## UPOZORNĚNÍ

### UPOZORNĚNÍ k napájecímu kabelu

U většiny spotřebičů se doporučuje zapojení do vyhrazeného okruhu; tzn. samostatný napájecí okruh, který napájí pouze dané zařízení a nemá žádné další výstupy nebo větvení. Pro vaši úplnou informovanost se obraťte na stránku se specifikacemi této uživatelské příručky. Nepřetěžujte síťové zástrčky. Přetížené, uvolněné nebo poškozené síťové zástrčky, prodlužovací kabely, rozštěpené napájecí kabely nebo poškozené nebo prasklé pojistky kabelů jsou nebezpečné. Kterákoli z těchto závad může způsobit úraz elektrickým proudem nebo požár. Pravidelně kontrolujte napájecí kabel vašeho spotřebiče a pokud jeho vzhled naznačuje poškození nebo chřtání, odpojte jej, přerušte používání spotřebiče a nechte jej nahradit příslušným náhradním dílem od autorizovaného servisu. Chraňte napájecí kabel před fyzickým i mechanickým poškozením jako je zkroucení, zauzlení, přiskřípnutí, přivření do dveří nebo šlápnutí na něj. Věnujte zvláštní pozornost přípojkám, síťovým zástrčkám a místu, kde kabel vystupuje ze spotřebiče. Pokud je přístroj napájen z prodlužovací šňůry nebo zařízení s přenosnou elektrickou zásuvkou, musí být prodlužovací šňůra na zařízení s přenosnou elektrickou zásuvkou umístěna tak, aby nebyla vystavena možnému postříkání nebo vlhkosti.

## ■ Pračku připojte k přípojce vody pomocí nové sady hadic; již používané (staré) se nesmí používat.

### ■ Připojení hadice přívodu vody

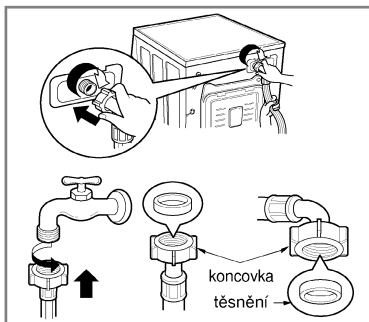

- ▶ Tlak v přívodu vody musí být v rozsahu 30kPa až 1MPa.
- ▶ Při připojování hadice přívodu vody ji nestahujte ani ji k přívodnímu kohoutku nešroubujte přes závit.
- ▶ Převyšuje-li tlak v přívodu vody 1 MPa, je nutné namontovat před přívod k pračce redukční zařízení.
- S přívodní hadicí vody, dodanou jako příslušenství, se dodávají dvě pryžová těsnění k utěsnění šroubení na obou koncích hadice.
- Po připojení hadice zkontrolujte těsnost přívodu vody do pračky úplným otevřením kohoutku.
- Pravidelně kontrolujte stav hadice a v případě nutnosti ji vyměňte.
- Přesvědčete se, že na hadici nejsou žádné smyčky, zalomení nebo stisknutí.

### POZN.

Pokud po připojení voda uniká z hadice, opakujte stejné kroky. Pro přívod vody použijte nejstandardnější typ kohoutku. V případě, že je kohoutek hranatý nebo příliš velký, před instalací kohoutku na mezikou odstraňte vymezovací kroužek.



# Instalace

## ■ Běžný kohout neukončený závitem a hadice ukončena šroubením

1. Povolte upevňovací šroubky vrchní části spojovací přechodky se závitem pro hadici, aby bylo možné je upevnit ke kohoutu.

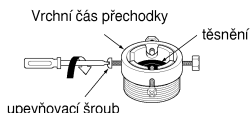

2. Zatlačte spojovací přechodku na kohout tak, aby těsnění doléhalo na spodní okraj kohoutu co nejtěsněji a utáhněte ji 4 šroubky

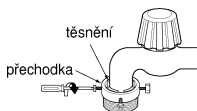

3. Šroubení přívodní hadice nasadte a našroubujte (směrem doprava) na závit spojovací přechodky do řádného utěsnění (pryžové těsnění i v šroubení hadice).

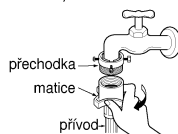

## ■ Běžný kohout bez závitu a přívodní hadice s nasunovací koncovkou hadice

1. Povolte upevňovací šroubky spojovací přechodky.

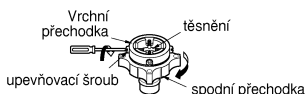

2. Zatlačte spojovací přechodku na kohout tak, aby těsnění doléhalo na spodní okraj kohoutu co nejtěsněji a utáhněte ji 4 šroubky

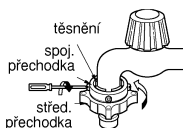

3. Po zatlačení kroužku na koncovce hadice dolů, připojte ji nasunutím na střední přechodku.

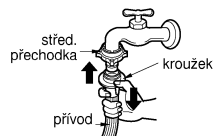

• V případě, že průměr kohoutu je větší, vyndejte redukční díl.

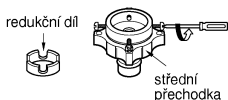

- Utáhněte matici střední přechodky tak, aby neunikala voda.
- Přesvědčete se, že uvnitř šroubení hadice je pryžové těsnění

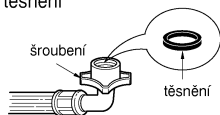

- Před odpojením přívodní hadice od střední přechodky uzavřete kohout. Potom zatáhněte za koncovku hadice dolů a přitom kroužek tlačte dolů.

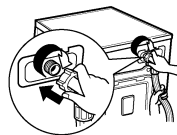

### Používané vodorovné kohouty

Vodorovný kohout



Kohout s prodloužením



Kohout se čtvercovým ústím



- Tato pračka se dodává pouze s přípojkou na studenou vodu.
- Zajistěte, aby přívodní hadice neměla smyčky a zalomení (stisknutí).

# I nstalace

- Toto zařízení není určeno pro použití na moři nebo pro použití v mobilních zařízeních, jako jsou karavany, letadla atd.

Pokud se stroj ponechá na delší dobu bez používání (např. přes dovolenou), uzavřete přívodní kohout, zvláště jestliže v bezprostřední blízkosti není podlahová vpust (tzv. gula).

Při přemísťování zařízení vytáhněte přívodní kabel ze zásuvky. Vyřadte z činnosti pojistku dveřního zámku, aby se zabránilo uvěznění dětí uvnitř.

Balící materiál (např. fólie, styropor) mohou být pro děti nebezpečné.

Hrozí nebezpečí zadušení!

Všechn balící materiál dobře uložte mimo dosah dětí.

## ■ Montáž odtokové hadice

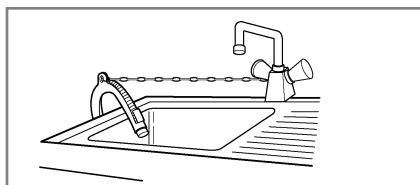
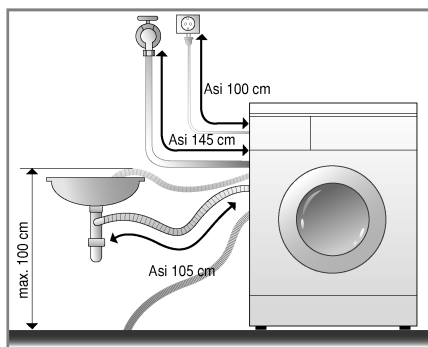

- Při montáži odtokové hadice zajistěte její koncovku lankem (řetízkem apod.) v místě vyústění do dotoku.
- Správné upevnění odtokové hadice ochrání podlahu před poškozením odtokovou vodou.

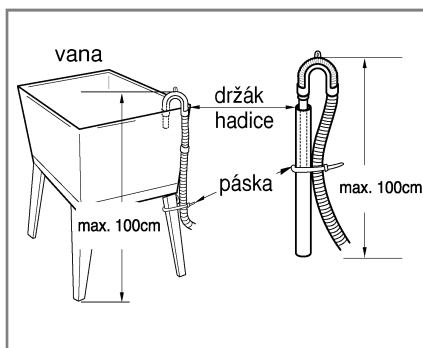
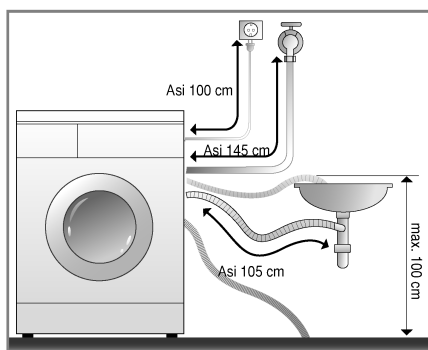

- Odtoková hadice nesmí být připojená výše než 100 cm nad podlahou.
- Odtokovou hadici je nutné správně upevnit vůči samovolnému uvolnění; únikem odtokové vody by se mohla poškodit podlaha.
- je odtoková hadice příliš dlouhá, nepokládejte ji na pračku; způsobilo by to nadměrný hluk.

# I nstalace

## ■ Vyrovnání pračky

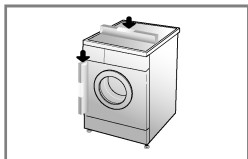

1. Správné, vodorovné a svislé ustavení pračky zamezí nadměrnému hluku a vibracím při provozu. Pračku instalujte na rovném a pevném povrchu. Podlahy, přednostně v rohu místnosti.

**POZNÁMKA** Dřevěné podlahy nebo podlahy zavěšeného typu mohou přispět k výrazným vibracím a chybám z nevyváženosti.

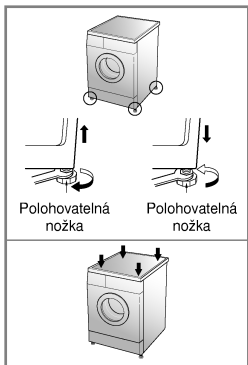

2. Není-li podlaha rovná, seřídte polohu pračky do roviny pomocí polohovatelných nožek.  
(Pod nožky nevkládejte žádné další podložky, kousky dřeva apod.). Ujistěte se, že všechny 4 nožky jsou stabilní a spočívají na podlaze. Zkontrolujte vodorovnou a svislou polohu pračky pomocí vodováhy.  
\* *Poté, co je pračka vyrovnána, utáhněte zajišťovací matice nahoře na základně pračky. Všechny zajišťovací matice musí být dotaženy.*

**POZNÁMKA** V případě, že je pračka umístěna na vyvýšené ploše, musí být bezpečně upevněna, aby se zabránilo riziku, že by mohla spadnout dolů.

- \* *Křížová kontrola ustavení*  
*Zatlačením na horní část pračky v protilehlých rozích (úhlopříčně) se pračka nesmí „houpat“ (zkontrolujte v obou směrech). Houpá-li se pračka při zatlačení na úhlopříčně protilehlé rohy, seřídte polohu (výšku nožek) znova.*

## ■ Pevné podlahy

- Povrch podlahy, na kterou se pračka instaluje, musí být čistý, suchý a vodorovný.
- Instalujte pračku na rovnou pevnou podlahu.

## ■ Podlahy s dlažbou (klouzavé podlahy).

- Umístěte všechny nohy přístroje na podložku Tread Mate a zvedněte jej na vyhovující výšku. (Nastříhejte podložku Tread Mate na čtverce 70x70 mm a přilepte je na suché dlaždice v místě, kde má být přístroj umístěn.)
- \* *Podložka Tread Mate je z přílnavého materiálu používaného na žebříky a schody který zabraňuje sklouznutí*

## ■ Dřevěné podlahy

- Dřevěné podlahy jsou velmi náchylné k přenosu vibrací.
- V zájmu zamezení vibracím Vám doporučujeme navléknout na všechny čtyři nohy pryžové návleky o síle nejméně 15 mm a zajistit je nejméně dvěma podlažnicemi se šrouby.
- Je-li to možné, instalujte pračku v jednom z rohů místnosti, kde je podlaha pevnější.

\* *Nasazením pryžových návleků omezíte vibrace.*

\* *Pryžové návleky lze objednat prostřednictvím oddělení náhradních součástí LG.  
(číslo součástí 4620ER4002B)*

Pryžový návlek



### Pozor!

- Správné umístění a nastavení svislé polohy pračky je předpokladem dlouhého, správného a spolehlivého provozu.
- Pračka musí být zcela svislá a musí pevně setrávat ve své poloze.
- Při zatížení rohů se pračka nesmí viklat.
- Povrch podlahy, na kterou se pračka instaluje, musí být čistý a nesmí obsahovat vosk ani jiná maziva.
- Nenechávejte nožky pračky zvlhnout. Jestliže nožka pračky zvlhne, může přístroj klouzat.

# Příprava před praním

## ■ Před prvním praním

Zvolte cyklus [BAVLNA(☉) 60°C, s poloviční dávkou pracího prášku] a nechte přístroj prát bez prádla. Tím se odstraní zbytky z bubnu, které tam mohly zůstat z výroby.

## ■ Péče o prádlo před praním

### 1. Nášivky na textilích

Na textilích vyhledejte nášivky, které obsahují informace (zpravidla ve formě symbolů) o složení textilu a doporučeném způsobu praní nebo čištění.

### 2. Rozdělení prádla dle druhů

Nejlépeších výsledků lze dosáhnout rozdělením prádla do náplní s vlastním pracím cyklem (programem). Různé druhy textilií vyžadují jinou teplotu vody, otáčky odstředování a tedy praní jinými způsoby. Prádlo rozdělte rovněž podle barev na tmavě zbarvené, světle zbarvené a bílé. Perte je odděleně protože se uvolňují vlákna a barva a mohou zabarvit bílé prádlo, apod. Podle možnosti perte zvlášť prádlo více ušpiněné a méně ušpiněné.

Ušpinění (Velmi špinavé, běžně ušpiněné, méně špinavé) : Rozdělte prádlo podle stupně ušpinění.

Barva ( Bílá, světlá, tmavá) : Rozdělte prádlo na bílé a barevné.

Vláknitost ( textilie, které uvolňují vlákna a které je zachycují) : Rozdělte je a perte odděleně.

### 3. Péče o prádlo před vložením dávky do pračky

#### ■ V jedné náplni kombinujte velké a malé kusy prádla. Nejdříve vložte velké kusy.

Velkých kusů by nemělo být více než polovina náplně. Neperte jednotlivé kusy prádla.

Může to způsobit nevyváženost náplně. Přidejte jeden nebo dva podobné kusy prádla.

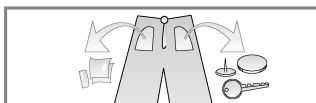

- Zkontrolujte všechny kapsy, jsou-li prázdné. Předměty, jako hřebíky, vlasové sponky, zápalky, pera, mince a klíče mohou poškodit jak prádlo, tak pračku.

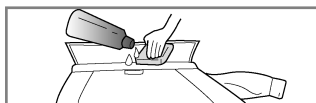

- Uzavřete zdrhovadla (zipy), zapněte háčky a zavažte šňůrky, aby se nezamotaly s ostatním prádlem.

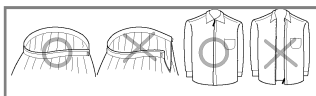

- Předběžně ošetřete špinavá místa a skvrny, na místech jako jsou límce a manžety rukávů pomocí vodního roztoku pracího prostředku a kartáčku nebo houby, za účelem napomoci úplnému odstranění nečistot a skvrn v pracím cyklu.

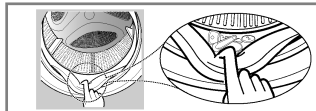

- Aby nedošlo k poškození těsnění dvířek a prádla, ujistěte se, že mezi těsněním a dvířky bubnu není zachyceno žádné prádlo.

- Zkontrolujte záhyby na těsnění dvířek, zda zde nebyly zachyceny malé předměty.



- Zkontrolujte, zda v bubnu nezbyl žádný kousek prádla. Prádlo, které by náhodně zůstalo v pračce, může být poškozeno (např. se může srazit nebo odbarvit) během následujícího cyklu praní.

# Přidávání pracích prostředků

## ■ Přidávání pracích prostředků a změkčovače prádla (aviváže)

### 1. Výsuvný dávkovač

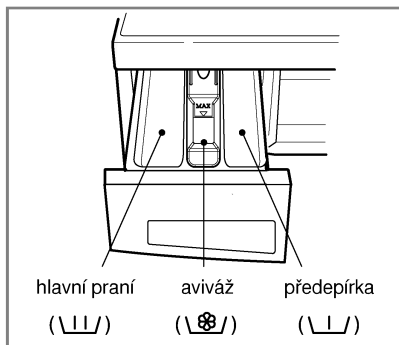

- Pouze Hlavní PRÁNÍ →
- PŘEDEPRÁNÍ + Hlavní PRÁNÍ → •

### Výstraha

Veškeré prací prášky a prostředky chraňte před dětmi. Hrozí nebezpečí otravy. Velké množství pracího prostředku, bělidla nebo změkčovače může způsobit přeplnění. Ujistěte se, že používáte správné množství pracího prostředku.

### 2. Přidání změkčovače prádla (aviváže)

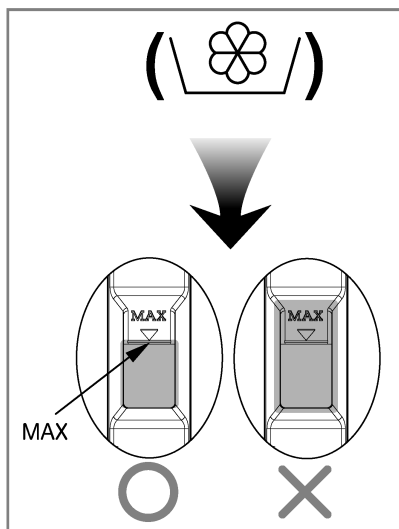

- Avivážní prostředek nedávkujte výše než určuje čára maximální dávky. Pomalu zavřete zásobník pracího prostředku. Přeplnění aviváží může způsobit rychlé spotřebaování avivážního prostředku a skvrny na prádle.
- Neopouštějte avivážní prostředek v dávkovači déle než 2 dny. (Avivážní prostředek může ztvrdnout).
- Aviváž se přidává do praní v posledním cyklu máchání.
- Neotevírejte zásobník dávkovače, když do něj proudí voda.
- Není dovoleno používat rozpouštědla (benzén apod.)

**POZN.** Nepoužívejte avivážní prostředky přímo na prádlo.

# Přidávání pracího prostředků

## 3. Dávkování pracího prostředku

- Prací prostředky používejte dle pokynů výrobce
- Pokud použijete příliš velké množství pracího prostředku, vytváří se mnoho pěny, což snižuje výsledky praní nebo způsobí velké zatížení motoru.
- Pro dosažení nejlepších výsledků praní, doporučujeme používat kvalitní prací prostředky.
- Při používání tekutých prací prostředků se řiďte pokyny výrobce.
- Hodláte-li prát okamžitě, potom tekutý prací prostředek můžete nalít přímo do hlavní zásuvky na prací prostředky.
- Prosím, nepoužívejte tekutý prací prášek, pokud jste nastavili „odložený start“ nebo „předpírku“. Prášek může ztvrdnout.
- Pokud se vytváří příliš velké množství pěny, omezte množství pracího prostředku.
- Dávkování pracího prostředku (detergentu) by mělo být stanoveno podle teploty a tvrdosti vody, stupně zašpinění a velikosti dávky. Nejúčinnější praní je, když se zabrání nadměrnému pění.

### Výstraha

Nedopustte, aby prací prostředek v pračce ztvrdnul. Pokud tak učiníte, může dojít k ucpaní pračky, špatnému máchání nebo zápachu.



Plná náplň : dle doporučení výrobce  
Částečná náplň : 3/4 běžného množství  
Minimální náplň : 1/2 dávky pro plnou náplň

- Prací prostředek je splachován z dávkovače na začátku pracího cyklu.

## 4. Změkčovač vody

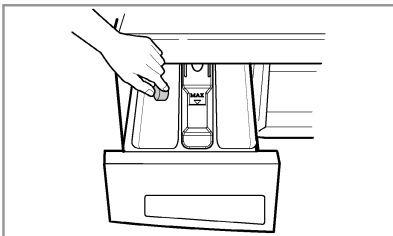

- V oblastech s velmi tvrdou vodou lze použít ke snížení spotřeby čistícího prostředku změkčovač vody, např. Calgon. Dávkujte podle množství uvedeného na obalu. Nejprve přidejte čistící prostředek a potom změkčovač vody.
- Použijte takové množství čistícího prostředku jako pro měkkou vodu.

## 5. Použití tablet

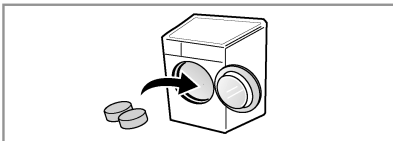

1. Otevřete dvířka a vložte tablety do bubny.

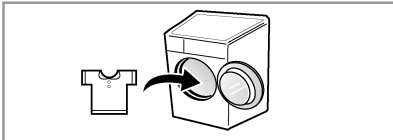

2. Prádlo naplňte do bubny.

## ■ Doporučený průběh praní podle druhu prádla

Program	Druh prádla	Správná teplota (možnosti)	Praní (možnosti)	Maximální náplň	
				F80/10/1292 LD(P)(1-9) /F5092LD	F80/10/1292 ND(P)(1-9)
<b>Bavlna</b> (☺)	Stálobarevné oděvy (košile, noční košile, pyžama, atd.) a běžně zašpiněné bavlněné prádlo (spodní prádlo)	60°C [Studená(☼), 30°C, 40°C, 95°C]	<ul style="list-style-type: none"> <li>- Máchání se zdravotnickou péčí (☼☼)</li> <li>- Intenzivní(☼☼)</li> <li>- Předepnutí(☼☼)</li> <li>- Bez zmačkání(☼)</li> </ul>	Odhad	
<b>Syntetika</b> (△)	Polyamid (nylon, silon), Akryl, Polyester	40°C [Studená(☼), 30°C, 60°C]		Méně než 2,0 kg	Méně než 3,0 kg
<b>Bavlna rychlý</b> (☺☼☼)	Lehce zašpiněná bavlna			Odhad	
<b>Rychlý 30</b> (☼☼☼)	Stálobarevné prádlo, málo ušpiněné	30°C [Studená(☼), 40°C]	<ul style="list-style-type: none"> <li>- Intenzivní(☼☼)</li> <li>- Bez zmačkání(☼)</li> </ul>	Méně než 1,5 kg	Méně než 2,0 kg
<b>Jemné</b> (☼☼)	Jemné prádlo, které se může snadno poškodit (hedvábí, záclony)	40°C [Studená(☼), 30°C]			
<b>Ruční praní/ Vlna</b> (☼☼/☼☼)	Jemné a vlněné výrobky, označené Ruční praní				
<b>Lůžkoviny</b> (☼☼☼)	Bavlněné ložní prádlo s náplní, prošivané pokrývky, vrstvené, pokrývky, potahy pohovek s lehkou náplní.			1 veklá pokrývka	
<b>Objemné</b> (☼☼☼☼)	Těžké prádlo absorbuje více vody (např. Pulover)	30°C [Studená(☼)]		Odhad	
<b>Dětská péče</b> (☼☼☼☼)	Kojenecké prádlo	60°C (95°C)	<ul style="list-style-type: none"> <li>- Máchání se zdravotnickou péčí (☼☼☼)</li> <li>- Intenzivní(☼☼☼)</li> <li>- Předepnutí(☼☼☼)</li> <li>- Bez zmačkání(☼☼☼)</li> </ul>	Méně než 3,0 kg	Méně než 4,0 kg
<b>Program bio</b> (☼☼☼☼☼)	Kodstranění bílkovinných skvrn.	60°C (95°C)		Odhad	
<b>Vyvářka</b> (☼☼☼☼☼☼)	Pro odstranění zbytků pracího postředku v prádle po vyvářce	95°C			

# Funkce

- \* **Teplota vody** : Volba teploty vody pro cyklus praní. Při praní postupujte vždy podle výrobního štítku na prádlo nebo pokynů výrobce.
- \* **Intenzivní** : Jestliže je prádlo silně znečištěné, je efektivní režim "Intenzivní".
- \* **Předepnutí** : Přídavná volba pro prádlo značně zašpiněné.
- \* **Bez zmačkání** : Hodláte-li chránit prádlo před zmačkáním, zvolte tuto funkci s volbou rychlosti odstředění.
- \* **Máchní se zdravotnickou péčí** : Pro vyšší efektivnost nebo vyšší čistotu při máchní můžete zvolit možnost máchní se zdravotnickou péčí. Funkce máchní se zdravotnickou péčí je standardní v programu Dětská péče.
- \* Pro zkoušku shody s EN60456 nastavte program na „Bavlna 40 °C + Intenzivní (poloviční náplň)“, „Bavlna 60 °C + Intenzivní (poloviční náplň)“, „Bavlna 60 °C + Intenzivní (plná náplň)“.  
(Jedná se o neefektivnější programy, pokud jde o kombinaci spotřeby energie a vody při praní bavlněného prádla)
- \* Skutečná teplota vody se může od udávané teploty cyklu lišit.
- \* Výsledky zkoušky závisí na tlaku vody, tvrdosti vody, teplotě napouštěné vody, pokojové teplotě, typu a množství prádla, stupni účinnosti pracího prostředku, kolísání napětí v hlavní elektrické síti a na výběru dalších voleb.



Cyklus tohoto přístroje pro praní vlny byl schválen společností Woolmark pro praní produktů Woolmark, jež se mohou prát v pračce za předpokladu, že se produkty budou prát v souladu s instrukcemi na štítku oblečení a instrukcemi výrobce této pračky M0808.

- \* **Poznámky**: Doporučuje se neutrální prací prostředek. Cyklus pro vlnu zahrnuje jemné praní a šetrné ždímání při nízké rychlosti.

**POZNÁMKA** Informace o hlavních pracích programech při poloviční náplni

Program	Čas v minutách	Zbývající obsah vlhkosti	Voda v litrech	Energie v kWh
		1200/1000 n/min.		
Bavlna (40°C)	76	53%	51	0.40
Bavlna (60°C)	81	53%	49	0.94



# Používání pračky

SmartDiagnosis™ function is available only for the products with a SmartDiagnosis™ mark.



## 1. Úvodní program Bavlna se zapne hned po zapnutí pračky.

- Pračka se zapíná tl. Napájení.
- Stiskněte tl. Start/Pauza.
- Podmínky úvodního programu :
  - Praní : Pouze hlavní praní
  - Míchání : 3 krát
  - Odstrědění ( ) :
    - 1200 n/min. [F1292L/ND(P)(1~9)]
    - 1000 n/min. [F1092L/ND(P)(1~9)]/[F5092LD]
    - 800 n/min. [F8092L/ND(P)(1~9)]
  - Teplota vody ( ) : 60°C
  - Program : Bavlna ( )

## 2. Ruční nastavení programu

- Pračka se spouští tl. Napájení.
  - Stisknutím příslušných tlačítek můžete zvolit podmínky praní, jaké chcete.
- Pro volbu všech možností praní nahlédněte prosím na str. 16 až 21.**
- Stiskněte tl. Start/Pauza.

## 3. Zapnutí / vypnutí zvukového signálu



- Funkci zapnutí / vypnutí signálu můžete nastavit stisknutím a podržením tlačítka **Časový posuv praní**. (po dobu 3 sekund)
- Funkce zapnutí / vypnutí můžete nastavit kdykoli a nastavení se automaticky zruší při odpojení od zdroje energie. Zapnutí / vypnutí zvukového signálu lze provést, i když je pračka vypnutá.

# Používání pračky

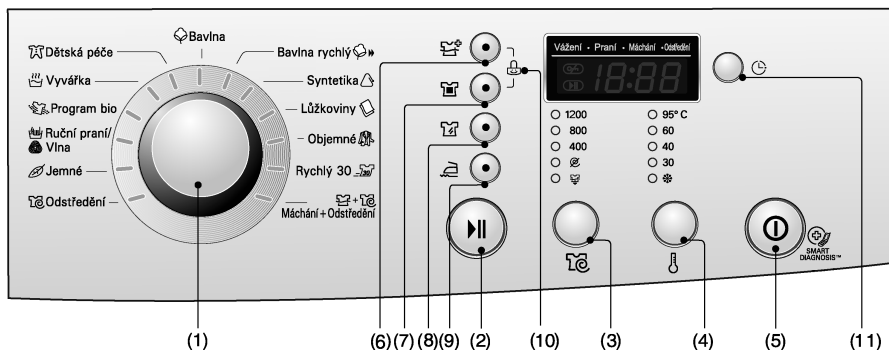

- (1) Program  
 (2) Tl.: Start / Pauza  
 (3) Tl.: Teplota vody  
 (4) Tl.: Napájení  
 (5) Tl.: Napájení  
 (6) Tl.: Máchání se zdravotnickou péčí  
 (7) Tl.: Předpraní  
 (8) Tl.: Intenzivní  
 (9) Tl.: Bez zmačkání  
 (10) Dětská pojistka  
 (11) Tl.: Časový posuv praní

## Napájení



### 1. Napájení

- Stisknutím tl. Napájení se pračka zapíná nebo vypíná.

### 2. Úvodní program

- Po stisknutí tl. Napájení je pračka ihned připravena ke spuštění programu Bavlna a jsou nastaveny další úvodní podmínky praní.
- Tedy, pokud chcete pokračovat v pracím cyklu **bez volby jiného programu**, stiskněte tl. **Start/Pauza** a pračka bude pokračovat v činnosti podle úvodního programu.

#### ■ Úvodní program

- [F1292L/ND(P)(1~9)]  
- Program Bavlna / 1200 n/min./ 60°C
- [F1092L/ND(P)(1~9)]/[F5092LD]  
- Program Bavlna / 1000 n/min./ 60°C
- [F8092L/ND(P)(1~9)]  
- Program Bavlna / 800 n/min./ 60°C

## Program

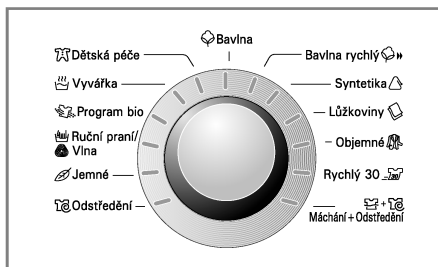

- Dle druhu prádla je k dispozici 13 programů.
- Rozsvítí se odpovídající kontrolka.
- Po stisknutí tl. Start/Pauza (Start/Pause) je automaticky nastaven program Bavlna. “Bavlna (☁) - Bavlna rychlý (☁») - Syntetika (△) - Lůžkoviny (👚) - Objemné (👚) - Rychlý 30 (👚) - Máchání+Odstředění (👚+🌀) - Odstředění (🌀) - Jemné (🌿) - Ruční praní/Vlna (👚/🌊) - Program bio (🌿) - Vybářka (👚) - Dětská péče (👚)”.

**Druh prádla pro každý program je uveden v tabulce na str. 14.**

# Používání pračky

## Start/Pauza



### 1. Start

- Tlačítko se používá ke spuštění cyklu praní (programu) nebo k přerušení činnosti programů.

### 2. Pauza

- Při nutnosti dočasného přerušení cyklu praní, stiskněte tl. Start/ Pauza.
- Trvá-li režim Pauza déle než 4 minuty, pračka se automaticky vypne.
- **Poznámka:** Při ukončení programu a dočasném přerušení programu praní (Pauza) se dvířka pračky neotevřou dříve, než uplynou 1 až 2 minuty.

## Dveřní zámek

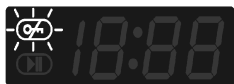

- Svítí kdykoliv, když jsou dveře pračky zamčené.
- Dveře mohou být odemčeny stisknutím tlačítka pro zastavení pračky Start / Pauza (Start/Pause).
- Dveře lze otevřít až za chvíli.

## Zjišťování



- Zatímco je na displeji zobrazeno "Zjišťování", pračka se pomalu točí a detekuje, kolik prádla je vloženo do bubny. Bude to trvat pár sekund.
- Dostupné na programech Bavlna, Bavlna rychlý, Syntetika, Program bio, Dětská péče a Vyvářka.

## Možnost volby

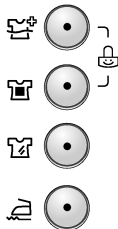

- Stisknutím tl. **Možnost volby** lze volit všechny nabízené funkce.

### 1. Máchání se zdravotnickou péčí ( )

- Pro vyšší efektivnost nebo vyšší čistotu při máchání můžete zvolit možnost máchání se zdravotnickou péčí.
- Lze ji zvolit ve všech programech kromě, Lůžkoviny, Odstředění, Rychlý 30, Ruční praní/Vlna, Jemná a Objemná.

### 2. Předepnutí ( )

- U více ušpiněného prádla lze zvýšit účinnost praní přidáním funkce Předepnutí.
- Funkci Předepnutí je možné zvolit v programech Bavlna, Bavlna rychlý, Syntetika, Program bio, Dětská péče a Vyvářka.

### 3. Intenzivní ( )

- Jestliže je prádlo silně znečištěné, je efektivní režim "Intenzivní".
- Výběrem intenzivního režimu se může prodloužit doba praní, v závislosti na zvoleném programu.

### 4. Bez zmačkání ( )

- Hodláte-li chránit prádlo před zmačkáním, zvolte tuto funkci s volbou rychlosti odstředění.



**Svítlí-li u názvu funkce na ovládacím panelu signální světlo, tato funkce byla zvolena.**

# Používání pračky

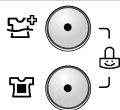

## Dětská pojistka( )



Funkce umožní uzamknout všechna tlačítka k ochraně před nežádoucím ovládním provozu tlačítka dětmi nebo jinými osobami.



- Funkce se uvede do činnosti současným stiskem tl. **Máchání se zdravotnickou péčí** (  ) a **Předepnutí**(  ).



- Funkci lze vypnout dalším současným stiskem tl. **Máchání se zdravotnickou péčí** (  ) a **Předepnutí**(  ).



- Chcete-li změnit program při zapnuté funkci "Dětská pojistka (Child Lock)":

1. Současně stiskněte tl. **Máchání se zdravotnickou péčí**(  ) a **Předepnutí**(  ).
2. Stiskněte tlačítko **Start/Pauza**.
3. Vyberte program a znovu stiskněte tlačítko **Start/Pauza**.

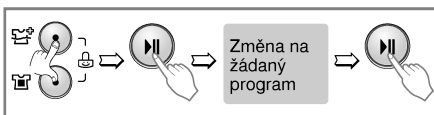

- Dětská pojistka může být zapnuta kdykoliv a deaktivuje se pouze odemknutím. Nouzové případy jako přerušení dodávky elektrického proudu a operačních chyb nebude mít vliv na dětskou pojistku.

# Používání pračky

## Odstředění( )

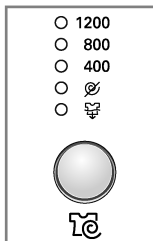

[F1292L/ND(P)(1~9)]

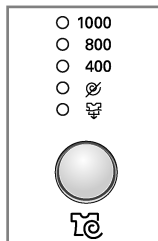

[F1092L/ND(P)(1~9)]  
/[F5092LD]

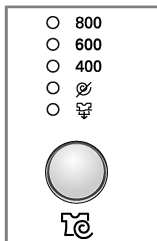

[F8092L/ND(P)(1~9)]

- Opakovaným stisknutím tl. „Odstředění“ se budou měnit otáčky odstředování.













### 1. Volba otáček odstředění

- Podle programu lze dosáhnout tyto otáčky odstředění:















[F1292L/ND(P)(1~9)]

- Bavlna(  ), Bavlna rychlý(  ), Máchání+Odstředění(  +  ), Rychlý 30(  ), Program bio(  ), Objemné(  )  
☞ - ☞ - 400 - 800 - 1200
- Jemné(  ), Lůžkoviny(  ), Dětská péče(  )  
Vyvářka(  ), Syntetika(  ), Ruční praní/Vlna(  /  )  
☞ - ☞ - 400 - 800
- Odstředění(  )  
☞ - 400 - 800 - 1200

[F1092L/ND(P)(1~9)]/[F5092LD]

- Bavlna(  ), Bavlna rychlý(  ), Máchání+Odstředění(  +  ), Rychlý 30(  ), Program bio(  ), Objemné(  )  
☞ - ☞ - 400 - 800 - 1000
- Jemné(  ), Lůžkoviny(  ), Dětská péče(  )  
Vyvářka(  ), Syntetika(  ), Ruční praní/Vlna(  /  )  
☞ - ☞ - 400 - 800
- Odstředění(  )  
☞ - 400 - 800 - 1000

[F8092L/ND(P)(1~9)]

- Bavlna(  ), Bavlna rychlý(  ), Máchání+Odstředění(  +  ), Rychlý 30(  ), Program bio(  ), Objemné(  )  
☞ - ☞ - 400 - 600 - 800
- Jemné(  ), Lůžkoviny(  ), Dětská péče(  )  
Vyvářka(  ), Syntetika(  ), Ruční praní/Vlna(  /  )  
☞ - ☞ - 400 - 600
- Odstředění(  )  
☞ - 400 - 600 - 800

### 2. Bez odstředění( )

- Funkce znamená, že po odčerpání vody se pračka zastaví.

### 3. Voda v pračce( )

- Pokud si přejete po ukončení máchání ponechat prádlo v poslední vodě v zračce, zvolte funkci "Voda v pračce" opakovaným stiskem tlačítka Spin.
- Chc ete-li vodu odčerpat a odstředít prádlo, byla-li zadána funkce Rinse Hold, nastavte programový volič na požadovanou pozici. (Odstředění)

**Svítili-li u názvu funkce na ovládacím panelu signální světlo, tato funkce byla zvolena.**

# Používání pračky

## Teplota vody ( )

- 95°C
- 60
- 40
- 30
- \*

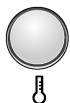

- Otáčením programového voliče lze volit teplotu vody (Temp.).

- **Studená** ( \* )
- **30°C, 40°C, 60°C, 95°C**

- Teplotu vody lze volit podle programu takto:

**U zvolené teploty se rozsvítí signální světlo.**

**Další informace jsou uvedené na str. 14.**

## Časový posuv praní( )

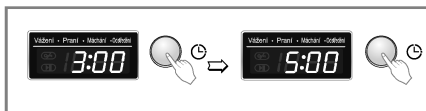

**Příprava před „Časově posunutým praním“**

- Otevřete vodní kohout
- Vložte do pračky náplň prádla a uzavřete dvířka pračky.
- Vsypte do dávkovače prací prostředek a aviváž

- Zapnutí funkce „**Časový posuv praní**“:
- Zapněte pračku tl.**Napájení**.
- Otočením „Volíče programu“ zvolte požadovaný program praní.
- Stiskněte tl. **Časový posuv praní (Time Delay)** a nastavte požadovanou dobu časového posuvu praní.
- Stiskněte tl. **Start/Pauza** ; (na displeji bude blikat “ : ”).

- Dalším stisknutím tl. **Časový posuv praní** se zobrazí údaj „ 3:00 “. Maximální doba časového posuvu praní je 19:00 hodin, nejmenší doba je 3 hodiny.
- Každým stisknutím tlačítka se doba posune o 1 hodinu.
- Funkce bude zrušená stisknutím tl. **Napájení**.
- „**Časový posuv praní**“ se rozumí „**předpokládaná doba**“ od současnosti do ukončení cyklu praní nebo zvolené činnosti (Praní, Máchaní, Odstředění).

*Doba „Časového posuvu“ a trvání praní se může měnit v závislosti na stavu dodávky vody a její teplotě.*

# Používání pračky

## Displej



### 1. Zobrazení zvláštní funkce

- Po zvolení funkce „Dětský zámek“ se na displeji ovládacího panelu pračky zobrazí „**CL**“.
- Po zvolení funkce Časový posun praní se na displeji bude zobrazovat čas, zbývající do ukončení zvoleného programu.

### 2. Zobrazování vlastní diagnostiky

- Nastanou-li v činnosti pračky nějaké potíže, druh závady se zobrazí na displeji :
  - “**PE**” : Chyba ve snímání tlaku vody
  - “**FE**” : Závada v přepínání vody
  - “**DE**” : Dvířka nejsou uzavřena
  - “**IE**” : Závada v přívodu vody
  - “**OE**” : Závada v odtékání vody
  - “**UE**” : Nevyvážení
  - “**TE**” : Problémy s teplotou vody
  - “**CE**” : Přetížený motor
  - “**LE**” : Přetížený motor
  - “**PF**” : Pračka zjistila výpadek proudu. Spusťte cyklus znovu.

*Pokud se uvedené písmena zobrazí na displeji pračky, nahlédněte na str.26 „Než zavoláte odborný servis“ a postupujte podle uvedených pokynů*

### 3. Dokončení praní

- Po ukončení cyklu praní se na vícefunkčním displeji objeví nápis “**End**”.

### 4. Uplynulý čas

- V průběhu pracího cyklu se zobrazuje zbývající čas (dokončení programu).
- Výrobce doporučuje program

Program	F8092L/ND(P)(1~9)	F10/1292L/ND(P)(1~9) /(F5092LD)
Bavlna (☉)	170'	172'
Bavlna rychlý (☉)»	70'	73'
Syntetika (△)	112'	112'
Rychlý 30 (☉)	30'	30'
Ruční práni/Vlna (☹/☹)	35'	35'
Jemné (☼)	60'	60'
Lůžkoviny (☹)	71'	71'
Objemné (☹)	64'	64'
Dětská péče (☹)	146'	146'
Program bio (☹)	131'	134'
Vyvářka (☹)	152'	152'
Máchání+Odsředění (☹+☹)	15'	18'
Odstředění (☹)	10'	13'

- Doba praní se může měnit podle množství prádla, tlaku vody, teploty voda a dalších okolností praní.
- Při zjištění nevyváženosti bubnu nebo pokud program pracuje na odstranění pěny, může být doba praní delší.  
(Maximální prodloužení doby praní je 45 minuty).

# Údržba a ošetřování pračky

\* Před každým čištěním vnitřku pračky odpojte vidlici síťové šňůry ze zásuvky el. sítě k ochraně před nebezpečím úrazu el.proudem

## ■ Filtr přívodu vody

- “ I E” Bude-li blikat na displeji toto hlášení závady, voda se nedostává do dávkovače pracího prostředku.
- Je-li voda v přívodu příliš tvrdá nebo obsahuje stopy vápencové usazeniny, může být ucpán filtr v přívodu vody.  
Z tohoto důvodu je vhodné filtr čas od času čistit.

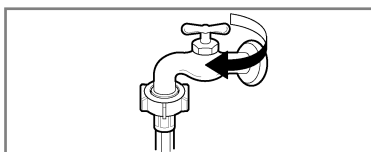

1. Uzavřete vodní kohout

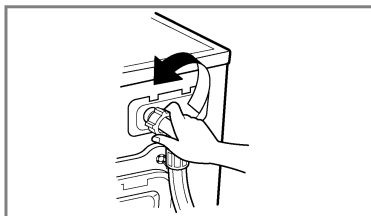

2. Odšroubujte hadici přívodu vody od pračky.

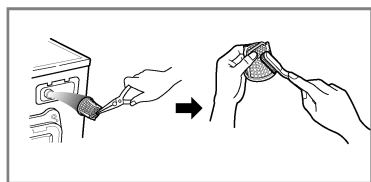

3. Filtr vyčistíte pomocí tvrdého štětinového kartáče.

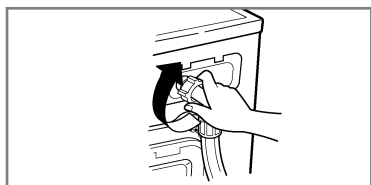

4. Našroubujte a utáhněte hadici na pračce.



# Údržba a ošetřování pračky

## ■ Filtr odtokového čerpadla

\* Odtokový filtr zachytává vlákna a malé předměty, které zůstaly v prádle.

K zajištění hladkého chodu pračky pravidelně kontrolujte tento filtr.

**⚠ UPOZORNĚNÍ** Nejdříve vypusťte vodu z filtru pomocí odtokové hadičky a potom teprve otevřete filtr čerpadla, odstraňte z něj všechno, co by ho mohlo zastavit. Při vypouštění vody buďte opatrní, je-li voda ve filtru ještě horká !

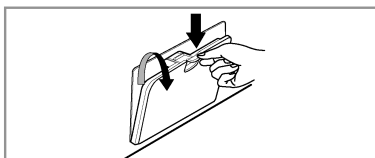

1. Otevřete dolní krytku. Vytáhněte hadici.

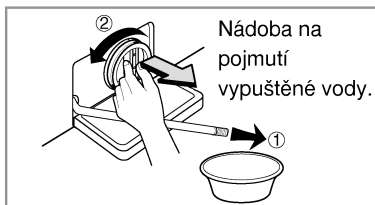

2. Vyměňte výpustní zátku. Potom otevřete filtr otočením doleva.

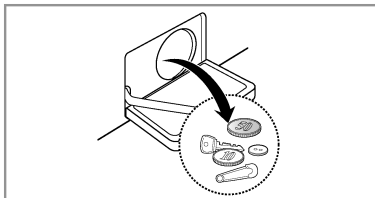

3. Odstraňte veškerý cizí materiál u filtru čerpadla.

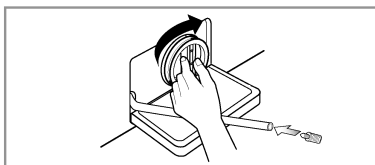

4. Po vyčištění otočte filtr čerpadla doprava a vložte výpustní zátku.

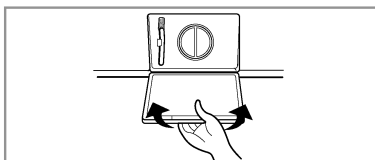

5. Zavřete dolní krytku.

## Údržba a ošetřování pračky

### ■ Výsuvný dávkovač pracích prostředků

- \* Zůstanou-li zbytky pracího prostředku a aviváže v dávkovači :
- Čas od času proudem vody vyčistíte dávkovač od všech zbytků pracího prostředku a aviváže
- Pokud je to nutné, lze dávkovač úplně vysunout z pračky po stisknutí západky dolů.
- K usnadnění čištění dávkovače lze vyjmout horní díl schránky pro aviváž.

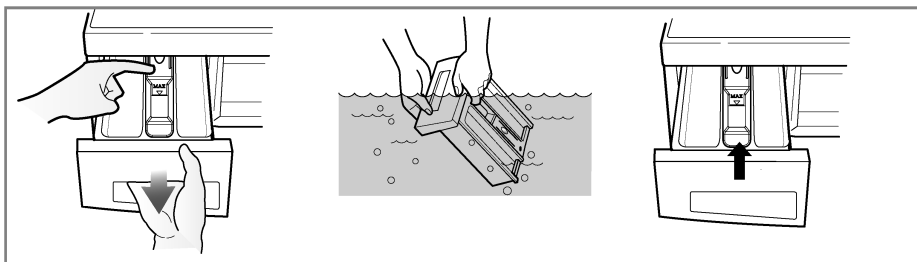

### ■ Otvor pro dávkovač

- \* Prací prostředky se mohou taky hromadit uvnitř otvoru pro výsuvný dávkovač. Příležitostně by se měl otvor vyčistit pomocí starého zubního kartáčku.
- Po ukončení čištění zasuňte dávkovač na místo a pusťte cyklus máchaní bez prádla.

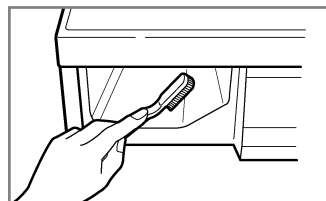

### ■ Prací bublen

- Pokud bydlíte v oblasti, kde je k dispozici velmi tvrdá voda, neustále se tvoří usazeniny na místech, která nejsou vidět a není snadné je odstranit. Po čase vzniklé usazeniny ucpou spotřebič a pokud tento proces není pod kontrolou, musel by se případně spotřebič i vyměnit.
- Ačkoli je prací bublen vyroben z nerezavějící oceli, mohou se na něm tvořit rezavé skvrny od malých kovových předmětů ( spony na papír, zavírací špendlíky apod.), ponechaných v bubnu.
- Čas od času je nutné čistit i prací bublen.
- Před použitím prostředků k odstranění usazenin, barviv nebo odbarvovačů (bělících prostředků) se přesvědčete, jsou-li vhodné pro automatické pračky.
- \* Prostředek k odstraňování usazenin by mohl obsahovat prostředky, které mohou poškodit pračku.
- \* Skvrny na bubnu odstraňujte prostředky na čištění nerezové oceli.
- \* Nikdy nepoužívejte k čištění ocelovou drátěnku („kovovou vlnu“)

# Údržba a ošetřování pračky

## ■ Čistění pračky

### 1. Vnější plášť

Správná péče o pračku prodlouží její provozuschopnost .

Vnější díly pračky lze čistit teplou vodou s neutrálním saponátem pro domácnost, který neobsahuje drsné částice.

Ihned vytřete vlhkým hadříkem jakékoliv vzniklé skvrny.

Snažte se nepoškodit povrch ostrými, hranatými předměty.

\* **UPOZORNĚNÍ** : Nepoužívejte metylovaný líh, ředidla a podobné výrobky.

### 2. Vnitřní části

Osušte okolí plnicího otvoru pračky, pružné těsnění a sklo dvířek. Tato místa vždy udržujte čistá, aby byla zajištěna vodotěsnost.

Spusťte pračku v úplném cyklu s horkou vodou.

Opakujte činnost, pokud je to nutné.

**POZNÁMKA** Usazeniny, vzniklé tvrdou vodou odstraňujte pouze takovými prostředky, které mají na obalu uvedeno, že jsou pro pračku bezpečné.

## ■ Pokyny k zazimování pračky

V případě, že pračka bude uložena v místech, kde klesne teplota pod bod mrazu nebo ji bude nutné stěhovat v zimním období v mrazu, je nutné předtím splnit pokyny k zazimování pračky, aby nedošlo k jejímu poškození:

1. Uzavřete kohout přívodu vody.
2. Odpojte hadici přívodu vody a vylijte z ní zbytek vody.
3. Zasuňte vidlici síťové šňůry do zásuvky.
4. Přidejte asi 4 litry nejedovaté nemrznoucí směsi do prázdného pracího bubnu a uzavřete dvířka pračky.
5. Zapněte odstředění a po dobu 1 minuty bude pračka odčerpávat veškerou kapalinu. Nemrznoucí směs se nevyčerpá úplně.
6. Odpojte vidlici síťové šňůry ze zásuvky, vytřete vnitřní část bubnu dosucha a uzavřete dvířka.
7. Vyměňte výsuvný dávkovač pracích prostředků. Vylijte veškerou vodu z jednotlivých přihrádek a vytřete je dosucha. Zasuňte dávkovač na místo.
8. Pračku skladujte ve svislé poloze.
9. Po ukončení zimního skladování (stěhování) se odstraní zbytky nemrznoucí směsi tak, že pračku uvedete do chodu v úplném pracím cyklu za použití pracího prostředku, bez náplně prádla.

## **N** ež zavoláte odborný servis

\* Tato pračka je vybavena automatickou vlastní diagnostikou, která zjistí poruchu již v jejím počátečním stadiu a podle toho příslušně reaguje.











Nepracuje-li pračka správně nebo nefunguje-li vůbec, zkontrolujte ji předtím, než zavoláte odborný servis, následujícím postupem :

Projev závady	Možná příčina	Řešení
Chřestivý a řinčivý hluk	<ul style="list-style-type: none"> <li>• V bubnu nebo v odtokovém čerpadle mohou být cizí kovové předměty, jako mince nebo spínací špendlíky apod.</li> </ul>	<p>Zastavte pračku a zkontrolujte buben a filtr čerpadla.</p> <p>Trvá-li hluk po znovuvvedení pračky do chodu, zavolejte pověřený odborný servis.</p>
Dunivý hluk	<ul style="list-style-type: none"> <li>• Těžké náplně mohou produkovat dunivý hluk. Obvykle se to stává.</li> </ul>	<p>Trvá-li hluk dále, asi je pračka nevyvážená.</p> <p>Zastavte ji a přeložte prádlo jinak.</p>
Hlučné vibrace	<ul style="list-style-type: none"> <li>• Opravdu jste odstranili všechny přepravní šrouby a pouzdra ?</li> <li>• Stojí všechny nožky pevně na podlaze ?</li> </ul>	<p>Nebyly-li šrouby a jejich pouzdra odstraněny při instalaci, odstraňte je podle pokynů v části „Instalace“ od str.5.</p> <p>Náplň prádla je nerovnoměrně rozložena v bubnu. Zastavte pračku a přeložte prádlo jinak.</p>
Uniká voda	<ul style="list-style-type: none"> <li>• Přívodní hadice je netěsně připojena ke kohoutu nebo k pračce.</li> <li>• Domovní odpadové potrubí je ucpáno.</li> </ul>	<p>Zkontrolujte připojení hadice a dotáhněte ji.</p> <p>Uvolněte domovní odpad, případně kontaktujte instalátéra.</p>
Nadměrné pění	<ul style="list-style-type: none"> <li>• Nedostatečný zdroj (tlak) vody v místě.</li> </ul>	<p>Nevhodný prací prostředek. Tvorba nadměrné pěny může způsobovat úniky vody.</p> <p>Zkuste jiný přívod v domě.</p>
Voda nevtéká do pračky nebo vteká pomalu	<ul style="list-style-type: none"> <li>• Kohoutek není otevřen naplno.</li> <li>• Hadice přívodu vody je zalomena.</li> <li>• Filtr přívodu vody v pračce je zanesen.</li> </ul>	<p>Kohoutek otevřete úplně.</p> <p>Vyrovnejte hadici.</p> <p>Zkontrolujte (a vyčistěte) filtr.</p>
Voda z pračky neodtéká nebo odtéká pomalu	<ul style="list-style-type: none"> <li>• Odtoková hadice je zalomena nebo ucpaná.</li> <li>• Zanesen odtokový filtr.</li> </ul>	<p>Vyčistěte a vyrovnejte odtokovou hadici.</p> <p>Vyčistěte odtokový filtr</p>

## N ež zavoláte odborný servis

Projev závady	Možná příčina	Řešení
<p>Pračku nelze spustit</p> <p>Pračka neodstředuje</p>	<ul style="list-style-type: none"> <li>Není zasunuta vidlice síťové šňůry do zásuvky, nebo je připojení uvolněno.</li> <li>Vadná pojistka nebo vypnutý jistič v domovním rozvaděči, případně přerušená dodávka el. energie.</li> <li>Není otevřen kohoutek v přívodu vody.</li> <li>Zkontrolujte těsnost uzavření dvířek</li> </ul>	<p>Zajistěte spolehlivé připojení síťové šňůry v zásuvce.</p> <p>Vyměňte pojistku nebo zapněte jistič. Nezvyšujte proudovou hodnotu pojistky.</p> <p>Pokud se projevuje závada v přetížení obvodu, nechte ji opravit odborným elektrikářem.</p> <p>Otevřete přívodní kohoutek</p> <p>Uzavřete dvířka a stiskněte tl.Start/Pauza. Po stisknutí tlačítka trvá chvíli, než pračka začne odstředovat prádlo. Před spuštěním odstředování musí být dvířka uzamčena.</p> <p>Přidejte 1 nebo 2 kusy podobného prádla pro lepší vyvážení náplně v bubnu. Upravte náplň prádla tak, aby bylo umožněno správné odstředování.</p>
Dvířka nelze otevřít		<p>Po spuštění pračky nelze dvířka otevírat z provozně-bezpečnostních důvodů.</p> <p>Po ukončení veškerých pracích cyklů a činností počkejte vždy 1 nebo 2 minuty než bude možné otevřít dvířka pračky, aby elektrický uzamykací mechanismus měl čas na uvolnění zámku.</p>
Cyklus praní se prodlužuje		<p>Doba praní se může měnit podle množství náplně prádla, tlaku a teploty vody a podle dalších okolností použitých v programu.</p> <p>Při zjištění nevyváženosti náplně nebo při činnosti programu k odstranění nadměrného pění, se doba praní může prodloužit.</p>
Přeplněno avivází	Příliš mnoho změkčovače může způsobit přeplnění.	Pro přidání správného množství změkčovače se řiďte značkami. Nepřekračujte limit pro maximální množství přípravku.
Změkčovač byl přidán příliš brzy.		Zásobník na prací prostředky zavírejte pomalu. Neotevírejte zásobník na prací prostředky v průběhu praní.

# N ež zavoláte odborný servis

Projev závady	Možná příčina	Řešení
	<ul style="list-style-type: none"> <li>Nedostatečný zdroj vody v místě.</li> <li>Není úplně otevřený kohoutek přívodu vody do pračky.</li> <li>Hadice přívodu vody je zalomená.</li> <li>Ucpaný filtr přívodu vody.</li> </ul>	<p>Zkuste jiný kohoutek v domě. Kohoutek otevřete úplně.</p> <p>Vyrovnejte hadici. Zkontrolujte a vyčistěte filtr.</p>
	<ul style="list-style-type: none"> <li>Odtoková hadice je ucpaná nebo zalomená.</li> <li>Odtokový filtr je ucpaný</li> </ul>	<p>Vyčistěte a vyrovnejte odtokovou hadici. Vyčistěte filtr.</p>
	<ul style="list-style-type: none"> <li>Náplň prádla je příliš malá.</li> <li>Náplň prádla je nevyvážená.</li> <li>Pračka je vybavena systémem zjišťování nevyváženosti a její korekce. Obsahuje-li náplň pouze těžké kusy prádla, jako koupelnové předložky, koupací úbory (froté), atd., tento systém může zastavit odstředování nebo úplně přerušit cyklus odstředování, pokud je nevyvážení příliš veliké i po několika opakováních spuštění odstředění.</li> <li>Pokud je prádlo na konci cyklu odstředění příliš vlhké, přidejte do náplně několik menších kousků prádla k vyvážení náplně a opakujte cyklus odstředění.</li> </ul>	<p>Přidejte 1 nebo 2 kusy podobného prádla pro lepší vyvážení náplně v bubnu. Upravte náplň prádla tak, aby bylo umožněno správné odstředování.</p>
	 <ul style="list-style-type: none"> <li>Jsou dvířka otevřená ?</li> </ul>	<p>Uzavřete dvířka. ❖ Nezmizí-li z displeje nápis „ dE ” zavolejte odborný servis.</p>
		<p>Odpojte síťový přívod a zavolejte odborný servis.</p>
	<ul style="list-style-type: none"> <li>Přeplnil-li se pračka vodou pro vadný ventil, objeví se na displeji nápis „ FE ”.</li> </ul>	<p>Uzavřete kohoutek v přívodu vody. Odpojte síťový přívod a zavolejte odborný servis.</p>
	<ul style="list-style-type: none"> <li>Při závadě čidla úrovně vody se zobrazí na displeji „ PE ”.</li> </ul>	
	<ul style="list-style-type: none"> <li>Přetížení motoru</li> </ul>	
	<ul style="list-style-type: none"> <li>Přetížení motoru</li> </ul>	
	<ul style="list-style-type: none"> <li>Pračka zjistila výpadek proudu.</li> </ul>	

# N ež zavoláte odborný servis



Funkce SmartDiagnosis™ je dostupná pouze u produktů s označením „SmartDiagnosis™“.  
Funkce SmartDiagnosis™ nemusí být dostupná, je-li na Vašem telefonu zapnuta funkce odstranění šumu.

## ■ Použití SmartDiagnosis™

- Funkci používejte pouze na pokyn operátora call-centra. Přenos zní podobně jako fax. Význam má pouze pro call-centrum.
- SmartDiagnosis™ nelze aktivovat, pokud pračka není zapnuta. Pokud pračka nelze zapnout, potom je nutné problém řešit mimo službu SmartDiagnosis™.

Při problémech s Vaší pračkou volejte Zákaznickou linku.

Postupujte podle instrukcí operátora, a případně proveďte následující kroky:

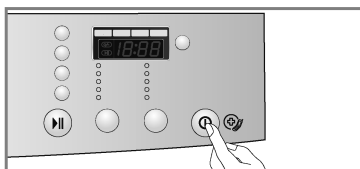

1. Pro zapnutí pračky stiskněte tlačítko „Napájení“. Vyvarujte se stisku jiných tlačítek či ovladačů.

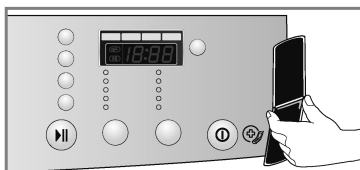

2. Poté Vás operátor vyzve k přiložení telefonního mikrofonu k tlačítku „Napájení“.

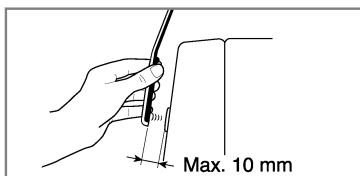

3. Stiskněte a podržte tlačítko "Teplota vody" po dobu tří sekund. Telefon stále držte v blízkosti tlačítka „Napájení“.
4. Telefon držte dokud se přenos neukončí.  
Přibližná délka přenosu je 17 sekund a čas je zobrazen na displeji.
  - Pro lepší kvalitu přenosu s telefonem během přenosu nehýbejte.
  - Pokud operátor nebude schopen pořídit záznam signálu, tak Vás vyzve k opětovnému přenosu.
  - Po stisknutí tlačítka „Napájení“ během přenosu se vypne SmartDiagnosis™.
5. Jakmile je odpočítávání u konce a zvukový výstup se ukončil, pokračujte v rozhovoru s operátorem. Ten Vám pomocí získaných dat poskytne potřebné instrukce.

## Záruční podmínky

### Likvidace starých spotřebičů

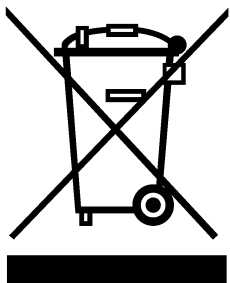

1. Pokud je u výrobku uveden symbol pojízdného kontejneru v přeškrtnutém poli, znamená to, že na výrobek se vztahuje směrnice Evropské unie číslo 2002/96/EC.
2. Všechny elektrické a elektronické výrobky by měly být likvidovány odděleně od běžného komunálního odpadu prostřednictvím sběrných zařízení zřízených za tímto účelem vládou nebo místní samosprávou.
3. Správný způsob likvidace starého elektrického spotřebiče pomáhá zamezit možným negativním dopadům na životní prostředí a zdraví.
4. Bližší informace o likvidaci starého spotřebiče získáte u místní samosprávy, ve sběrném zařízení nebo v obchodě, ve kterém jste výrobek zakoupili.

### Předmětem záruky NENÍ:

- \* Servisní vyjíždky kvůli výuce, jak výrobek používat.
- \* Pokud je výrobek připojen k jinému napětí než je uvedeno na štítku.
- \* Pokud závada je způsobena nehodou, nedbalostí či nesprávným použitím.
- \* Pokud závada je způsobena faktory jinými než normálním domácím použitím dle návodu k obsluze.
- \* Poskytování instrukcí na používání výrobku nebo změny nastavení výrobku.
- \* Pokud závada je způsoben škůdci, například krysami nebo šváby atd.
- \* Hluk nebo vibrace, které jsou považované za normální, např. hluk odvodu vody, zvuk odstředění nebo zvuková signalizace ohřevu.
- \* Instalace, např. vyrovnání výrobku, úprava odpadu.
- \* Běžná údržba, která je doporučena návodem k obsluze.
- \* Odstranění cizích předmětů ze zařízení, včetně čerpadla a přívodního filtru, např. kamínky, hřebíky, drátky, knoflíky atd .
- \* Výměna pojistek nebo oprava domovních rozvodů a instalace.
- \* Náprava neautorizovaných oprav.

**Záruční podmínky jsou uvedeny v záručním listě**



