



**LG**

Life's Good

## 使用手冊

# LED LCD TV

操作電視機之前，請先詳細閱讀本手冊，並妥善保管手冊以供日後參考。

型號:

機型:

42LM6400

42LM6400-DA

47LM6400

47LM6400-DA

型號:

機型:

42LM6700

42LM6700-DA

47LM6700

47LM6700-DA

55LM6700

55LM6700-DA

47LM7600

47LM7600-DA

55LM7600

55LM7600-DA

# 重要安全指示

請務必遵循下列注意事項，以避免危險狀況並確保產品發揮最佳效能。



為減少觸電危險，請勿打開外蓋 (或背蓋)。內部沒有使用者可自行維修的零件。請向合格的服務人員洽詢維修事宜。



等邊三角形內帶有箭頭的閃電符號，是用於警告使用者產品內部有未絕緣的危險電壓，其強度可能造成人員觸電的風險。



等邊三角形內帶有驚嘆號的符號，是用於警告使用者設備隨附文件中有重要操作和維護 (維修) 指示。

### 警告/警示

- 為降低發生火災和觸電危險，請勿讓此產品曝露在雨中或受潮。

閱讀這些指示。  
保存這些指示。  
留意所有警告。  
遵循所有指示。



- 不要在靠近水的地點使用此裝置。



- 請僅使用乾布清潔。



- 勿阻塞任何通風口。依照製造商的指示安裝。



- 請勿將裝置安裝在熱源附近，例如暖爐、暖氣通風口、爐子或其他產生熱能的裝置 (包括擴大機)。



- 請不要破壞極化插頭或接地插頭的安全效用。極化插頭具有兩片扁腳，一個較寬，另一個較窄。接地插頭具有兩片扁腳，以及第三個接地腳。寬的扁腳或第三個腳的目的是為了確保安全。如果提供的插頭無法插進您的插座，請詢問電氣技師有關更換不適合插座的相關事宜。(可能因國家/地區而異)



- 請確保電源線不會受到踩踏或擠壓，特別是插頭、便利插座，以及電源線與裝置的連接部分。



- 僅使用製造商所指定的附件/配件。



- 限用製造商指定，或隨裝置販售的搬運車、底座、三腳架、支架或安置檯面。使用搬運車時，請小心推動裝有裝置的搬運車，避免翻倒造成人員受傷。



- 有閃電發生或長時間不使用此裝置時，請拔除電源線。

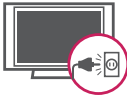

- 請向合格的服務人員洽詢所有維修事宜。不論裝置的受損情況為何，都應送修，例如電源線或插頭受損、裝置進水或物體掉入裝置中、裝置曝露在雨中或受潮、無法正常操作，或裝置已掉落。



- 請勿將金屬物體或其他任何導電物體插入電源線。插頭插上時，請勿觸碰電源線尾端。
- 將包裝用的防潮材料或乙烯基包裝遠離兒童。吞嚥防潮材料對人體有害。若意外吞下，請對患者進行催吐並就近送醫。另外，乙烯基包裝可能導致窒息。請遠離兒童。

- 電源線相關警示

(可能因國家/地區而異):

建議為設備連接專屬的電路；也就是單一插座電路僅為該設備供電，且沒有額外的插座或分支電路。請查看此使用手冊的規格頁以便確認。請勿在同一交流電源插座上連接過多設備，因為這可能導致火災或觸電。請勿讓牆壁插座過載。過載的插座、鬆脫或受損的插座、延長線、磨損的電源線，或絕緣層已受損或破損的纜線都很危險。上述任何狀況都可能導致觸電或火災。定期檢查設備的電源線，如果電源線外觀顯示已受損或不堪使用，請拔下電源線，停止使用設備，並以授權的服務中心所提供的原廠替換零件來更換電源線。請避免電源線受到實體或機械破壞，如扭轉、彎結、擠壓、被門夾住或遭踩踏。特別注意插頭、牆壁插座及裝置上的電源線接頭部分。請勿在連接電源線的情況下移動電視。請勿使用受損或鬆脫的電源線。拔除電源線時，請確實握住插頭。不要拉扯電源線來拔除電視電源。



- 警告 - 為降低發生火災或觸電危險，請勿讓此產品曝露在雨中、受潮或遭其他液體潑濕。請勿以濕手觸摸電視。請勿將此產品安裝於可燃物 (例如汽油或蠟燭) 附近，或將電視置於接近空調出風口的位置。



- 勿讓液體滴入或潑灑到裝置，並且勿在裝置上方 (例如裝置上方的架子上) 放置裝有液體的物體 (例如花瓶、杯子等)。



### • 接地

(未接地的裝置除外。)

請務必連接地線，以避免發生觸電(亦即具有三腳接地交流電插頭的電視必須接到三腳接地的交流電插座)。若無法接地，則應由合格的電氣技師另外安裝電路斷路器。請勿將裝置連接到電話線、避雷針或瓦斯管進行接地。

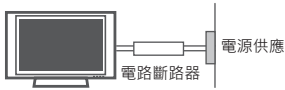

### • 切斷裝置主電源

電源插頭為中斷連線裝置。插頭必須維持在可隨時操作的狀態下。

- 本裝置連接牆壁上的交流電源插座時，即使已關閉裝置電源，也不會中斷交流電源。
- 未經 LG Electronics 書面授權，請勿嘗試以任何方式修改本產品。未經授權的修改可能會讓使用者失去操作本產品的權力。
- **天線- 室外天線接地**

(可能因國家/地區而異)：

如果安裝了室外天線，請遵循下列注意事項。室外天線系統不應設置於接近高壓電電線或其他路燈照明或電源電路之處，或可能接觸此類輸電線或電路之處，否則可能導致人員傷亡。請確定天線已接地，以提供針對電源突波或所產生之靜電的保護。美國國家電氣法規第 810 條提供天線桅杆與支撐結構的適當接地、天線纜線連接放電裝置的接地、接地導體大小、天線放電裝置位置、接地電極連接以及接地電極要求的相關資訊。

**天線接地需遵循國家電氣法規 ANSI/NFPA 70**

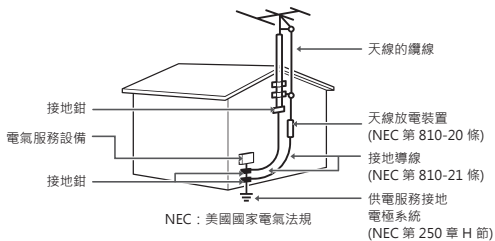

### • 清潔

清潔時，請拔除電源線並以軟布輕拭，以避免刮傷。請勿將水或其他液體直接潑灑在電視上，因為這樣可能造成觸電。請勿使用化學藥劑清潔，例如酒精、稀釋劑或揮發油。

### • 移動

確認已關閉產品電源、拔除電源線，且所有纜線都已拔除。若搬運較大型的電視，可能需要 2 位或以上的人員。請勿大力按壓或施力於電視的前面板。

### • 通風

請將電視安裝在通風良好的位置。不要將其安裝在狹窄的空間(例如書架)裡。接通電源時，請勿以布或其他材質的物體覆蓋本產品。請勿安裝在灰塵過多的位置。

- 如果電視冒煙或產生其他氣味，請拔下電源線，並連絡授權服務中心。
- 勿用手，或用指甲、鉛筆、原子筆等尖銳物體重壓面板，或刮劃面板。
- 保持產品遠離陽光直射處。



- 絕對不要在雷擊或閃電時碰觸本裝置或天線。
- 將電視以壁掛方式安裝於牆面時，務必避免使用電視背面的電源線和訊號線懸掛。
- 勿撞擊產品或讓任何物體掉入產品內部，也不要讓物體掉落到螢幕上。



- **壞點**

LCD 面板是解析度高達兩百萬到六百萬像素的高科技產品。在極少數情況下，當您在觀賞電視時，可能會在螢幕上看到細微小點。這些點是已失效的像素，並不影響電視的效能與穩定性。

- **發出聲響**

「劈啪」雜音：在觀賞或關閉電視時發出的劈啪聲，這是由於溫度和溼度變化導致塑膠熱收縮所造成。熱變形的產品常會發出這種雜音。電路嗡嗡聲/面板蜂鳴聲：高速交換電路所產生的微弱雜音，此電路用於供應產品運轉所需的大量電流。雜音可能因產品而異。

發出的聲響並不會影響產品的效能與穩定性。

- 請不要觸碰通風口。長時間觀看電視時，通風口可能會產生高溫。這並不會影響產品的效能或導致產品瑕疵。
- 如果電視摸起來是涼的，開啟時可能會有輕微的閃爍情形。這是正常的現象，電視並沒有任何問題。螢幕上可能會出現一些微小的壞點，看來是極小的紅色、綠色或藍色點。然而，這對於電視的效能並沒有不良影響。請避免觸摸 LCD 螢幕或長時間以手指按壓螢幕。這麼做可能造成螢幕上出現短暫的失真情形。

### 避免電視螢幕上發生「殘影」或「烙印」

此產品中使用的螢光燈含有少量的汞。請勿將此產品隨一般家庭垃圾丟棄。丟棄此產品時，請務必遵守您當地主管機關之規定。

### 避免電視螢幕上發生「殘像」或「烙印」

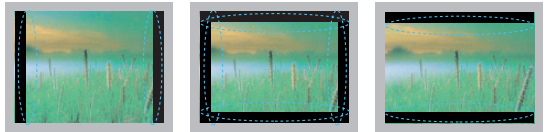

- 如果電視螢幕上長時間顯示固定影像，可能會形成烙印，在螢幕上造成永久性的影像缺損。這就是「殘影」或「烙印」，且此問題不在保固範圍內。
- 如果電視的畫面比例選擇長時間設為 4:3，可能會在螢幕的黑色與影像邊緣出現殘影。
- 避免在電視螢幕上長時間顯示固定影像 (LCD 電視為 2 小時以上，電漿電視為 1 小時以上)，以防止殘影發生。

## 觀賞 3D 影像



### 警告

#### 觀賞環境

- 觀賞時間
  - 觀看 3D 內容時，每觀賞 1 小時，請休息 5 至 15 分鐘。長時間觀賞 3D 內容可能會造成頭痛、暈眩、疲倦或眼睛疲勞。

#### 光過敏或慢性病患者

- 某些使用者在觀賞 3D 內容而曝露於閃爍光源或特定情形之中時，可能會引起疾病發作或異常症狀。
- 如果感到噁心、已經懷孕和/或有慢性疾病 (如癲癇、心臟疾病或血壓方面的疾病)，請勿觀看 3D 視訊。
- 我們不建議立體視盲或立體視覺異常的患者觀賞 3D 內容。觀賞時您可能會看到重疊影像或感到不適。
- 如果您有斜視、弱視或亂視，可能會無法感受到深度，並且容易因看到疊影而感到疲倦。建議您比一般成年人更常休息。
- 如果您的左右眼視力不同，請在觀看 3D 內容前先進行矯正。

#### 必須中止或避免觀看 3D 內容的症狀

- 當您因睡眠不足、工作過度或喝酒而感到疲倦時，請勿觀看 3D 內容。
- 發生這些症狀時，請停止使用/觀看 3D 內容，並充分休息，直到症狀緩解。
  - 如症狀持續發生，請洽詢醫師。症狀可能包括頭痛、眼球酸痛、暈眩、噁心、心悸、視線模糊、身體不適、疊影、視覺障礙或疲勞。

**警示****觀賞環境**

- 視距
  - 觀看 3D 內容時，與電視之間保持的距離至少應為螢幕對角長度的二倍。如果在觀賞 3D 內容時感到不適，請移至距離電視較遠的位置。

**觀賞年齡**

- 嬰兒/兒童
  - 禁止 5 歲以下的兒童使用/觀賞 3D 內容。
  - 10 歲以下的兒童由於視覺尚在發育，可能會產生過度反應且變得過於興奮 (例如：嘗試觸摸螢幕或跳進螢幕中)。對於觀看 3D 內容的兒童必須特別監督和注意。
  - 對於 3D 呈現畫面，兒童的雙眼視差大於成人，因為他們兩眼之間的距離較成人來得短。因此，對於相同的 3D 影像，兒童會比成人感受到更強的立體景深。
- 青少年
  - 19 歲以下的青少年可能受到來自 3D 視訊的光線刺激。建議青少年在疲倦時不要長時間觀看 3D 視訊。
- 年長者
  - 年長者感受到的 3D 效果可能會低於年輕人。請勿坐在距離電視少於建議距離以下的位置。

**使用 3D 眼鏡的注意事項**

- 請務必使用 LG 3D 眼鏡。否則，您可能無法正常觀賞 3D 視訊。
- 請勿使用 3D 眼鏡來取代您一般配戴的眼鏡、太陽眼鏡或護目鏡。
- 使用改裝過的 3D 眼鏡可能會造成眼睛疲勞或影像失真。
- 請勿將 3D 眼鏡存放在極高溫或極低溫之處。否則可能導致眼鏡變形。
- 3D 眼鏡材質脆弱，容易留下刮痕。請一律使用乾淨的軟布清潔鏡片。請勿使用尖銳物體刮傷 3D 眼鏡的鏡片，或用化學製品清潔/擦拭鏡面。

## 授權

支援的授權可能隨型號而異。如需更多關於授權的資訊，請瀏覽 [www.lg.com](http://www.lg.com)。



經杜比實驗室授權製造。「Dolby」及雙 D 符號是杜比實驗室的商標。



HDMI、HDMI 標誌和 High-Definition Multimedia Interface 是 HDMI Licensing LLC 的商標或註冊商標。



關於 DivX 影片：DivX® 是 Rovi Corporation 的子公司 DivX, LLC 創建的數位影片格式。這是可播放 DivX 影片的 DivX Certified® 官方認證裝置。如需進一步資訊以及可用來轉檔成 DivX 影片的軟體工具，請造訪 [divx.com](http://divx.com)。

關於 DivX 隨選影片：此 DivX Certified® 裝置必須註冊，才能播放所購買的 DivX 隨選 (VOD) 影片。若要取得註冊碼，請在裝置設定選單中尋找 DivX VOD 區段。有關如何完成註冊的進一步資訊，請移至 [vod.divx.com](http://vod.divx.com)。

「DivX Certified® 可播放畫質高達 1080p 的 DivX® 影片，包括付費內容。」

「DivX®、DivX Certified® 和相關標誌是 Rovi Corporation 或其子公司的商標，經授權許可使用。」

「包含下列一或多個美國專利：

7,295,673 ; 7,460,668 ; 7,515,710 ; 7,519,274 。”



在美國發明專利第 5,956,674; 5,974,380; 6,487,535 號及其他美國和全球頒布與申請中的專利許可下生產。

“DTS” 及 “DTS 及標誌” 為 DTS 公司註冊商標。“DTS 2.0+ Digital Out” 是一個 DTS 公司的產品商標。產品包含軟體。DTS 公司保留所有權利。

## 開放原始碼軟體注意事項

欲在 GPL、LGPL 和 MPL 的環境下或其他相關開放原始碼授權取得產品原始碼，請您參訪 <http://opensource.lge.com>。

除了原始碼外，其他授權條款、非保固範圍和版權聲明都能從上述網址下載。

同時，您也可以透過寫信至 [opensource@lge.com](mailto:opensource@lge.com) 取得 CD 版的開放授權碼，LG 電子會酌收些許費用 (此費用包含 CD、運費和人工處理費用)。

# 目錄

2	重要安全指示	29	遙控器
6	觀賞 3D 影像	31	動感遙控器功能
8	授權	32	- 註冊動感遙控器
8	開放原始碼軟體注意事項	32	- 如何使用動感遙控器
9	目錄	32	- 使用動感遙控器的注意事項
10	安裝程序	33	觀看電視
10	組裝與準備	33	第一次開啟電視
10	拆箱	34	利用使用指南
13	選購配件	35	規格
14	零件與按鈕	39	維護
15	抬起與移動電視	39	清潔電視
16	裝設電視	39	- 螢幕、外框、機殼與底座
16	- 裝上底座	39	- 電源線
17	- 將電視架設在桌面	39	疑難排解
18	- 整理纜線		
19	- 壁掛		
20	裝置連接		
20	連接天線或纜線		
21	連接高畫質接收器、DVD 或 VCR 播放器		
21	- HDMI 連線		
22	- DVI 轉 HDMI 連線		
23	- Component 色差連線		
24	- 複合連線		
25	連接到電腦		
25	- HDMI 連接、DVI 轉 HDMI 或 RGB 連接		
27	連接音響系統		
27	- 數位光纖音訊連接		
28	連接 USB 裝置		

## 注意

- 顯示的圖片可能與您的電視不同。
- 電視的 OSD (畫面顯示) 可能與本手冊上的內容稍有差異。
- 可用的選單與選項可能因目前使用的輸入訊源而異。
- 本電視未來可能增加新功能。

## 安裝程序

- 1 打開外包裝，確認所有的配件都包含在紙箱內。
- 2 將底座裝到電視機上。
- 3 將外部裝置連接至電視機。
- 4 確認網路連線正常。  
只有在接上網路連線時，才能使用電視的網路功能。

## 組裝與準備

### 拆箱

請檢查產品包裝箱中是否包含下列配件。如果缺少任何配件，請連絡您購買本產品的當地經銷商。本手冊中的圖例可能與產品及配件的實際外觀有所差異。

#### ⚠ 警示

- 請勿使用任何未經核可的配件，以確保安全性與產品使用壽命。
- 使用未經核可配件所造成的任何損壞或傷害並不在保固範圍內。
- 在某些型號中，螢幕上的薄膜為電視的一部分，因此請勿將其取下。

#### ⚠ 注意

- 產品隨附的配件可能因型號而異。
- 產品規格或本手冊內容可能因產品功能升級而有所變更，恕不另行通知。
- 如果要達到最佳連接狀態，HDMI 纜線和 USB 裝置的外殼厚度應小於 10 公釐 (0.39 英吋)，寬度應小於 18 公釐 (0.7 英吋)。
- 若您的 USB 接線或 USB 裝置無法與電視的 USB 接孔配合時，請您使用支援 USB 2.0 的 USB 延長線。

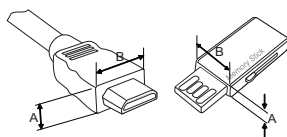

\*A ≤ 10 公釐 (0.39 英吋)

\*B ≤ 18 公釐 (0.7 英吋)

**警告**

• 天線隔離器安裝指南

1. 請使用此隔離器，將電視安裝在電源接地與天線訊號接地電壓不同的地方。
  - 如果電源接地和天線訊號接地的電壓不同，可能會導致天線接觸端的溫度升高，過高的溫度可能導致意外發生。
2. 您可以有效地去除電視天線的電壓，以提升觀看電視時的安全性。安裝完成後，請避免拔除天線隔離器。

• 天線隔離器安裝方法：

1. 天線隔離器的外觀：

**天線隔離器**

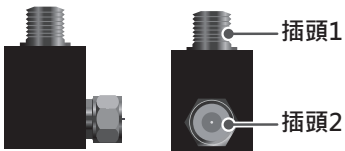

2. 連接方法：

- 將插頭1 連接到RF同軸電纜。
- 將插頭 2 連接到電視背後的天線輸入端。

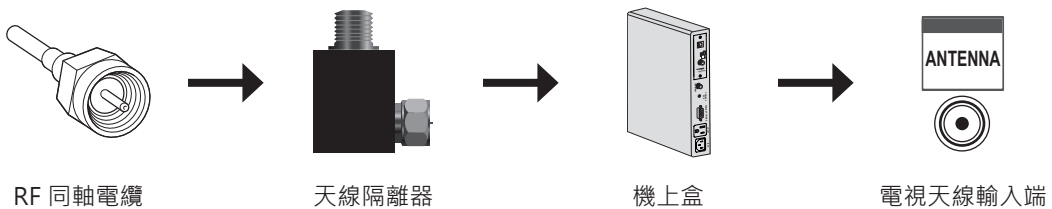

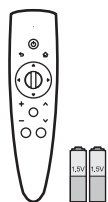

動感遙控器和電池 (AA)  
(視型號而定)  
(請參閱頁次31)

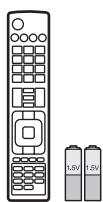

遙控器和電池 (AAA)  
(請參閱頁次29)



Cinema 3D 眼鏡  
3D 眼鏡的數量可能因型號或  
國家/地區而異。

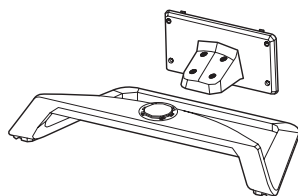

底座本體・底座底板  
(請參閱頁次16)



底座螺絲  
8 個・M4 x 20  
(請參閱頁次16)



桌面安裝纜線 2 個  
(視型號而定)  
(請參閱頁次17)



支架螺絲 2 個・M4 x 8  
(視型號而定)  
(請參閱頁次17)

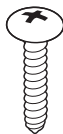

底座與桌面固定的螺絲 2 個  
(視型號而定)  
(請參閱頁次17)

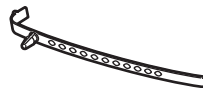

整線夾  
(請參閱頁次18)



襯圈墊圈 4 個  
(視型號而定)  
(請參閱頁次19)

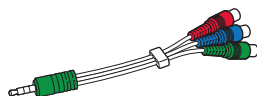

色差視訊線  
(請參閱頁次23)

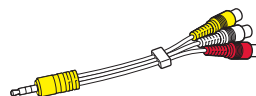

複合視訊線  
(請參閱頁次23・24)

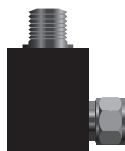

天線隔離器  
(請參閱頁次11)

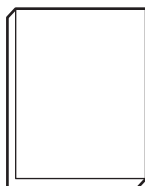

使用手冊

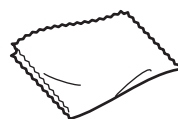

拋光布 (視型號而定)  
清潔灰塵。



## 選購配件

為提升品質，選購配件可能會更換或修改，恕不另行通知。  
請連絡您的經銷商以購買這些配件。  
這些裝置僅適用於特定機型。



**AN-MR300**  
動感遙控器



**AG-F2\*\***, **AG-F3\*\***  
Cinema 3D 眼鏡



**AN-WF100**  
寬頻/DLNA 無線區域網路轉  
接器



**AN-MR300C**  
RF 硬體鎖

機型名稱或設計可能因製造商情況或政策而異。

相容性	LM6400	LM6700 LM7600
AN-MR300 動感遙控器	●	●
AG-F2**, AG-F3** Cinema 3D 眼鏡	●	●
AN-WF100 寬頻/DLNA 無線區域網路轉接器	●	(內建的)
AN-MR300C RF 硬體鎖	●	(內建的)

## 零件與按鈕

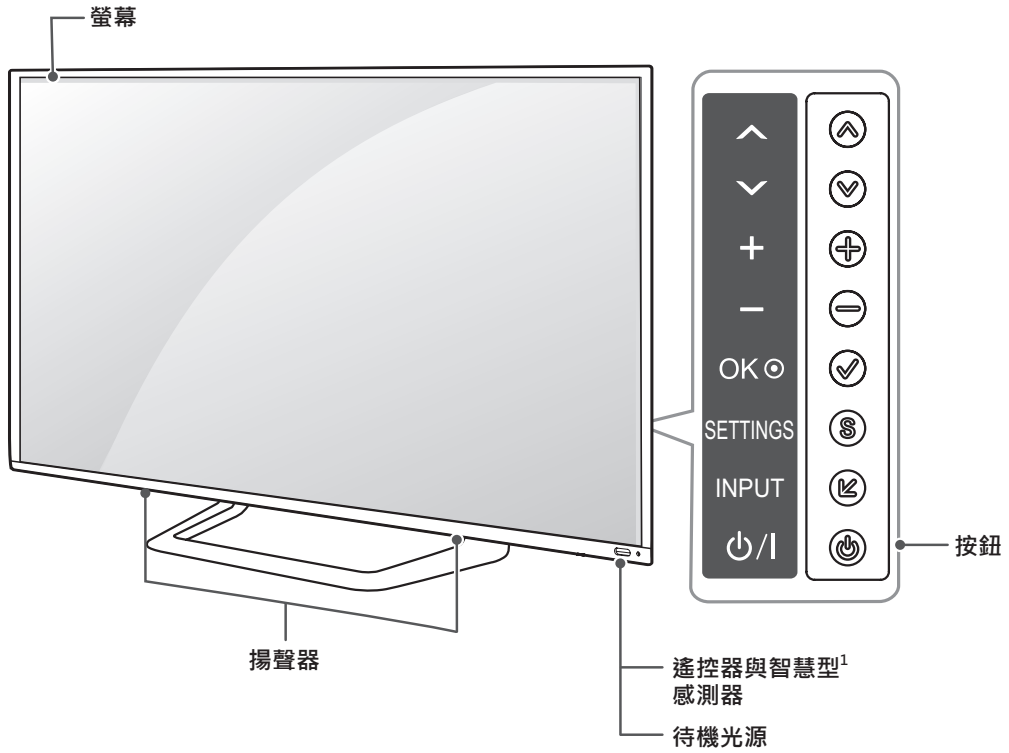

按鈕	描述
▲ / ▼ (^ / v)	逐一瀏覽儲存的頻道。
⊕ / ⊖ (+ / -)	調整音量大小。
✓ (OK ◉)	選擇要顯示的選單選項，或確認輸入。
S (SETTINGS)	顯示 [首頁] 選單，或儲存輸入並結束選單。
↻ (INPUT)	變更輸入訊號。
⏻ (⏻ / I)	開啟或關閉電源。

1 智慧型感測器 - 依據周遭環境調整影像品質和亮度。

## 抬起與移動電視

無論是何種類型與尺寸，要移動或抬起電視時，請先閱讀以下資訊，以利安全搬運，防止電視刮傷或損壞。



### 警示

- 隨時避免觸碰螢幕，否則可能導致螢幕受損。
- 移動電視時，建議您將電視裝在最初隨附的紙箱或包裝材料中。
- 移動或抬起電視之前，請拔除電源線與所有纜線。
- 抓握電視時，螢幕應背對自己，以防止刮傷螢幕。



- 牢牢握住電視邊框頂端與底部。請勿抓握透明部位、揚聲器或揚聲器網罩區域。

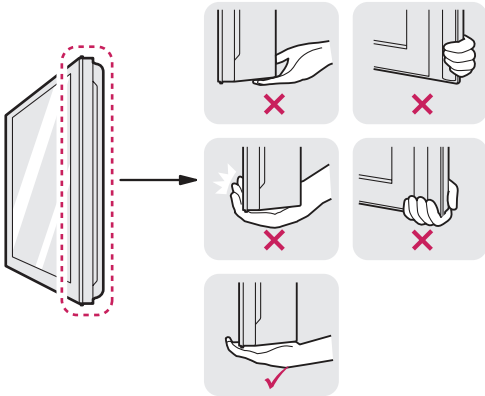

- 搬運大尺寸電視時，應至少由兩人一起進行。
- 徒手搬運電視時，請依下圖所示方式抓握電視。

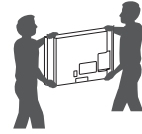

- 搬運電視時，請勿讓電視受顛簸或過度震動。
- 搬運電視時，請將電視保持直立，勿將電視轉向或是向左或向右傾斜。

## 裝設電視

為電視裝上底座，並將電視裝設在桌面或牆上。

### 裝上底座

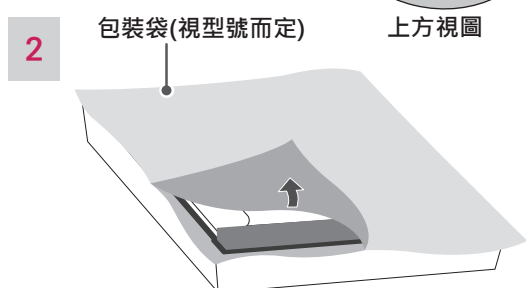
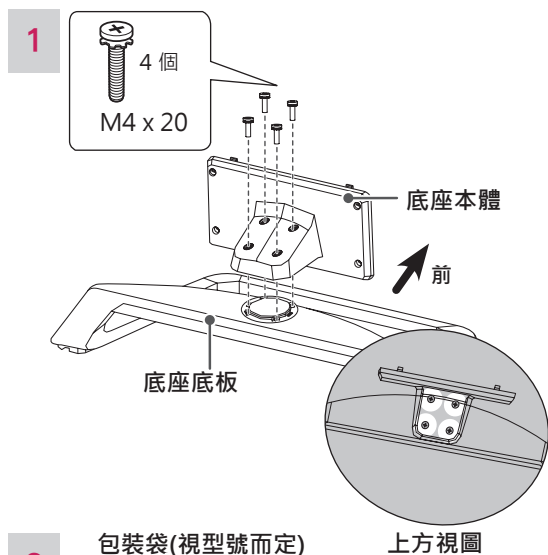

#### 警告

- 將底座裝到電視機上時，請將螢幕朝下放置於有保護墊的桌面或平坦表面上，保護螢幕避免刮傷。

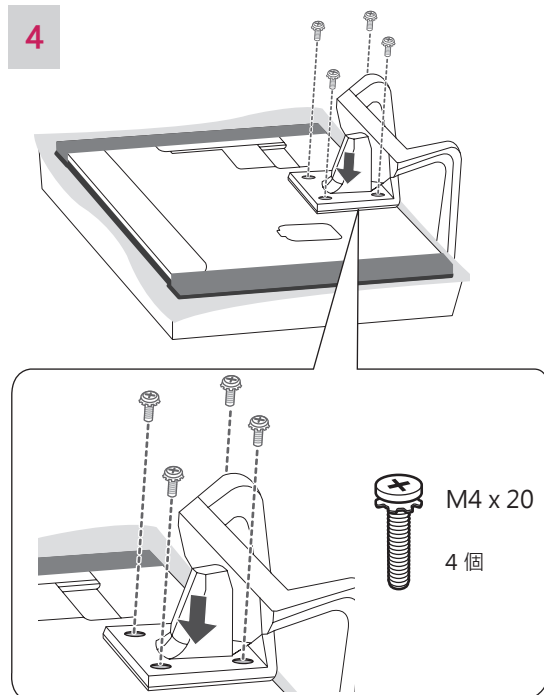
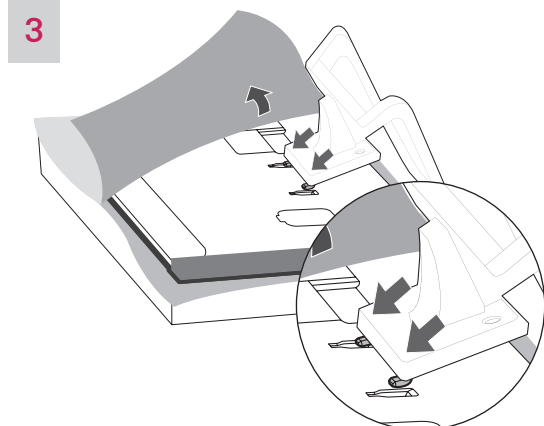

#### 警告

- 請確定螺絲完全鎖緊。(若未完全鎖緊，安裝後電視可能會向前傾斜。)
- 請勿過度用力鎖緊螺絲；否則螺絲可能磨壞而鬆脫。



#### 注意

- 將電視安裝於壁掛架之前，請先以裝上底座的相反順序取下底座。

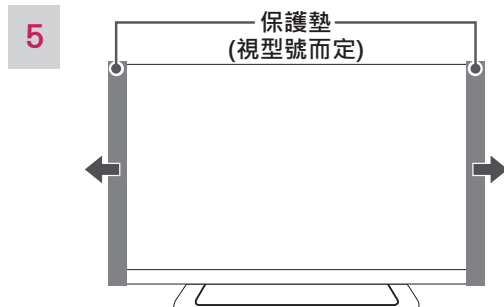

## 將電視架設在桌面

- 1 在桌面抬起電視並調整其直立位置。
  - 與牆壁之間保留 (最少) 10 公分的空間以利通風。

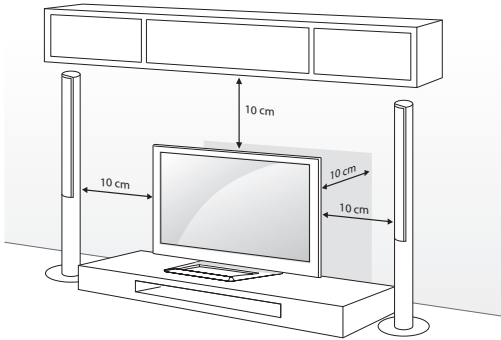

- 2 將電源線插入牆壁插座。



### 警示

- 請勿將電視放置在熱源附近或上方，否則可能引發火災或其他損害。

### 調整適合的電視觀賞角度

向左或向右旋轉  $10 \pm 2$  度，依據合適的觀看位置調整電視角度。

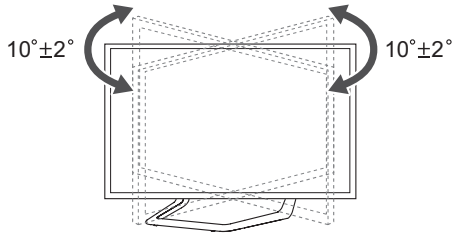

### 警示

- 調整電視角度時，請小心手指。
  - 若手部或手指遭到擠壓，可能會造成人員受傷。若產品過度傾斜則可能翻倒，造成損害或傷害。

## 將電視固定在桌面上

(視型號而定)

將電視固定在桌面，防止電視向前傾斜、損壞以及造成可能的傷害。

- 1 使用支架螺絲將桌面安裝纜線連接至底座底板。
- 2 使用桌面安裝螺絲將桌面安裝纜線固定至桌面。
- 3 固定好電視後，將桌子移到靠近牆壁的位置。兒童可能走近，因而受傷。

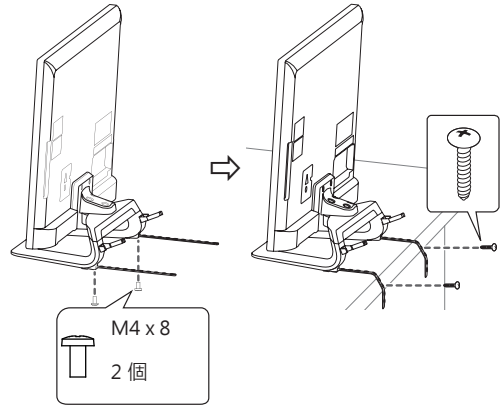

### 警告

- 若要避免電視傾倒，應依照安裝指示，將電視確實固定於任何地面/牆面。翻倒、搖晃或搖動電視可能導致受傷。

## 將電視固定在牆上 (選擇性)

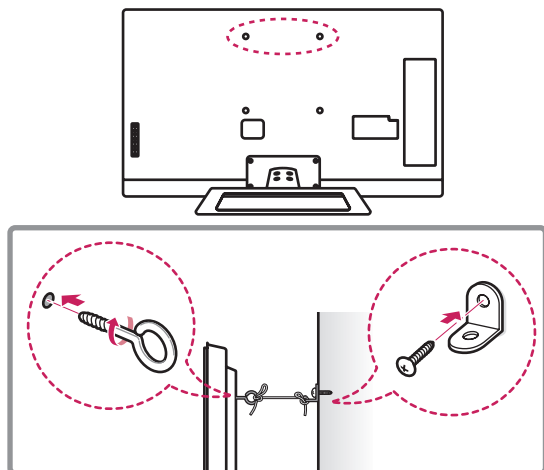

- 1 在電視背面插入環首螺栓，或裝上電視支架與螺栓，並且鎖緊。  
- 如果環首螺栓位置已插入螺栓，請先取出螺栓。
- 2 使用螺栓將壁掛架裝設在牆上。  
對準電視背面的壁掛架與環首螺栓的位置。
- 3 以牢固的繩索緊密連接環首螺栓與壁掛架。  
請務必將繩索與平坦表面保持平行。

 **警示**

- 請勿讓兒童攀爬或吊掛在電視上。

 **注意**

- 請使用強度與大小足以穩固支撐電視的平台或櫃子。
- 支架、螺栓與繩索均為選購配件。您可以向當地經銷商購買額外的配件。

## 整理纜線

- 1 使用纜線整理夾集中並捆綁纜線。

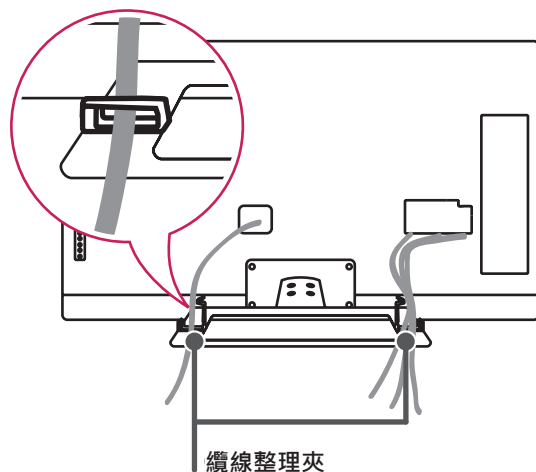

- 2 使用整線夾集中並捆綁纜線在電視背面。

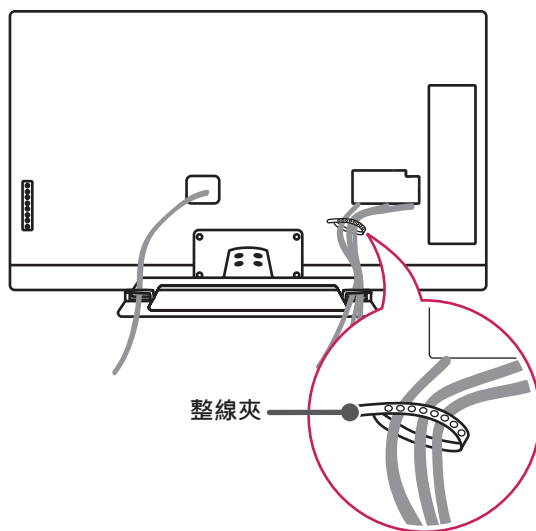

 **警示**

- 請勿抓握纜線整線夾來移動電視，整線夾可能會斷裂，而導致受傷和電視損壞。

## 壁掛

在電視背面小心裝上選購的壁掛架，然後將壁掛架安裝在與地面垂直的實心牆面上。如果需要安裝在其他建材上，請洽詢合格的人員。

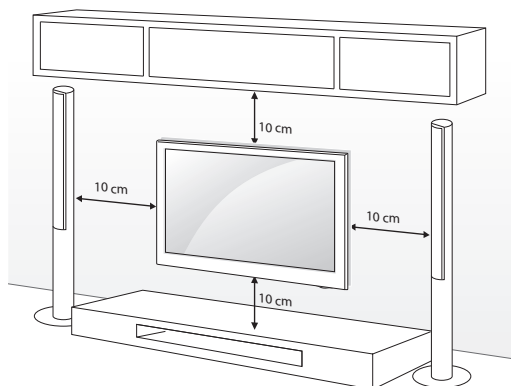
如果要將電視安裝於牆面，我們建議您使用 LG 品牌壁掛架。



請務必使用符合 VESA 標準的螺絲與壁掛架。壁掛架組件的標準尺寸詳述於下表中。

型號	42LM6400 42LM6700 47LM6400 47LM6700 47LM7600 55LM6700 55LM7600
VESA (A x B)	400 x 400
標準螺絲	M6
螺絲數量	4

### ⚠ 警示

- 移動或安裝電視之前，請先拔除電源。否則可能導致觸電。
- 如果將電視安裝在天花板或傾斜的牆上，電視可能會掉落，並造成嚴重傷害。請洽詢當地經銷商或合格的人員。
- 請勿將螺絲轉得太緊，否則可能造成電視損壞及保固失效。
- 請使用符合 VESA 標準的螺絲與壁掛架。不當使用或使用不適當的配件所造成的任何損壞或傷害不在保固範圍內。

### ⚠ 注意

- 請使用 VESA 標準螺絲規格所列之螺絲。
- 壁掛組件包含安裝手冊與必要零件。
- 壁掛支架為選購配件。您可以向當地經銷商購買額外的配件。
- 螺絲長度因壁掛架而異。請務必使用合適的長度。
- 如需更多資訊，請參閱壁掛架隨附的手冊。
- 若您使用其他製造商之壁掛架進行安裝，請將襯圈墊圈插入 VESA 洞以壁掛裝置。若您使用 LG 壁掛架，則請勿使用該零件。

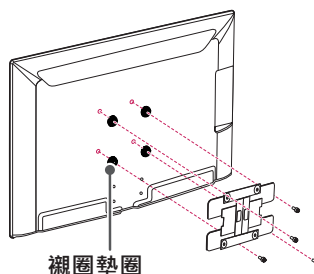

## 裝置連接

將各種外部裝置連接至電視，並切換輸入模式以選擇外部裝置。如需更多關於外部裝置連接的資訊，請參閱各裝置隨附的手冊。

可使用的外部裝置包括：高畫質接收器、DVD 播放器、VCR、音響系統、USB 儲存裝置、電腦、遊戲裝置等等。

### ！ 注意

- 如果使用 DVD 錄影機或 VCR 錄製電視節目，請務必使用電視訊號輸入纜線連接電視與 DVD 錄影機或 VCR。如需更多關於錄影的資訊，請參閱連接裝置隨附的手冊。
- 外部裝置連接方式可能因型號而異。
- 將外部裝置連接至電視，無須考慮電視連接埠的順序。
- 如果要將遊戲裝置連接至電視，請使用遊戲裝置隨附的纜線。
- 請參閱外部設備手冊的操作指示。

## 連接天線或纜線

請參考以下圖例連接室外天線或有線電視纜線以觀看電視。這些圖例可能與實際配件有所不同，且 RF 同軸纜線為選購項目。

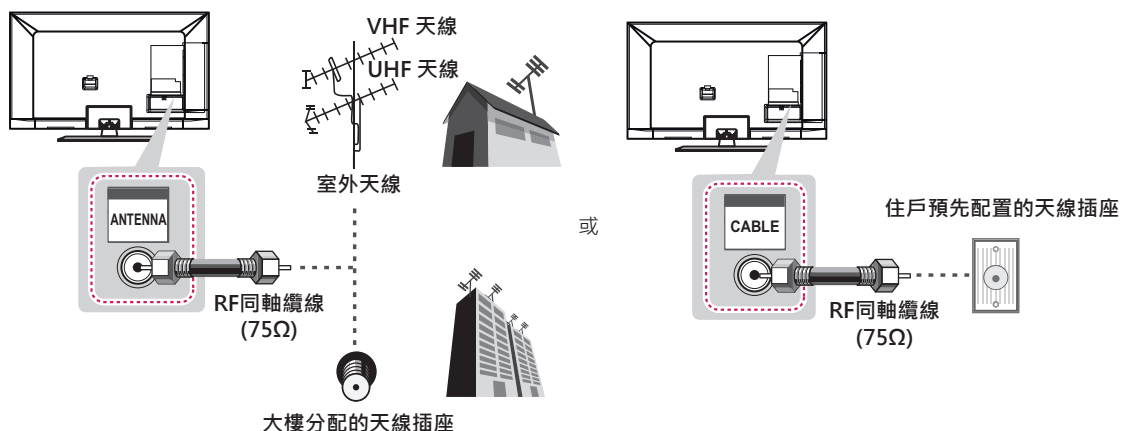

### ！ 警示

- 請勿彎曲 RF 纜線中的銅線。

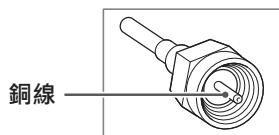

- 完成所有裝置之間的連接之後，再將電源線連接至電源插座，以防止電視損壞。

### ！ 注意

- 如果要在收訊不佳的區域改善影像品質，請購買並正確安裝訊號強波器。
- 如果有 2 台以上的電視，請使用訊號分配器。
- 如果天線未正確安裝，請聯絡您的經銷商以取得協助。



## 連接高畫質接收器、DVD 或 VCR 播放器

將高畫質接收器、DVD 或 VCR 播放器連接至電視，並選擇合適的輸入模式。

### HDMI 連線

HDMI 是連接裝置的最佳方式。

從外部裝置傳輸數位視訊和音訊訊號至電視。使用 HDMI 纜線連接外部裝置與電視，如下圖所示。

#### ! 注意

- 請使用具備 CEC (消費性電子產品控制) 功能的最新高速 HDMI™ 纜線。(版本為1.3以上的HDMI纜線)
- 高速 HDMI™ 纜線經測試可傳輸高達 1080p 與更高畫質的 HD 訊號。

可以選擇任意一個 HDMI 來連接。  
這個圖片可能與您使用的產品不同。

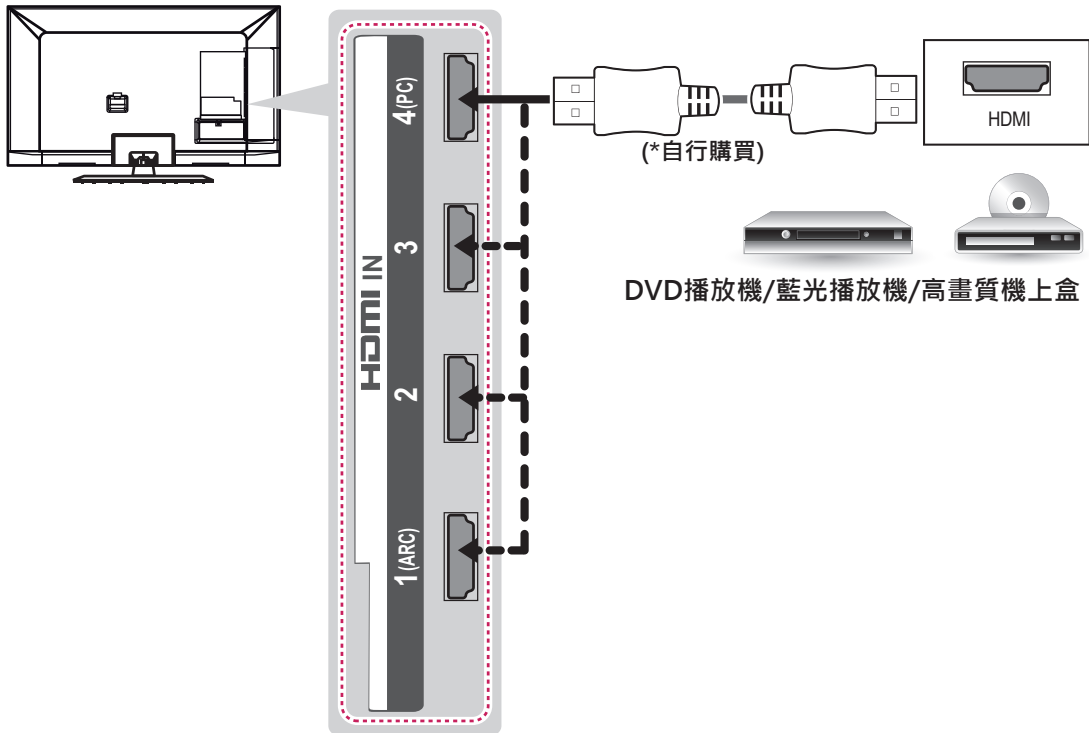

#### ! 注意

- DTV 音頻支援編碼格式: MPEG, Dolby Digital, DTS
- HDMI音頻支援格式: 杜比數位, PCM (最多 192 KHz, 32k/ 44.1k/ 48k/ 88k/ 96k/ 176k/ 192k) -> 不支援 DTS.

#### ARC (音效回傳頻道)

- 連接到高速 HDMI 纜線時，便可將數位音效傳送至相容的裝置而無須外接其他光纖音效纜線。
- 僅 HDMI 輸入 1 (ARC) 連接埠支援 ARC。若您想使用 ARC，您應將支援 ARC 的外接音效裝置連接到 HDMI 1。

## DVI 轉 HDMI 連線

從外部裝置傳輸數位視訊訊號至電視。使用 DVI-HDMI 纜線連接外部裝置與電視，如下圖所示。若要傳輸音訊訊號，請連接音訊纜線。

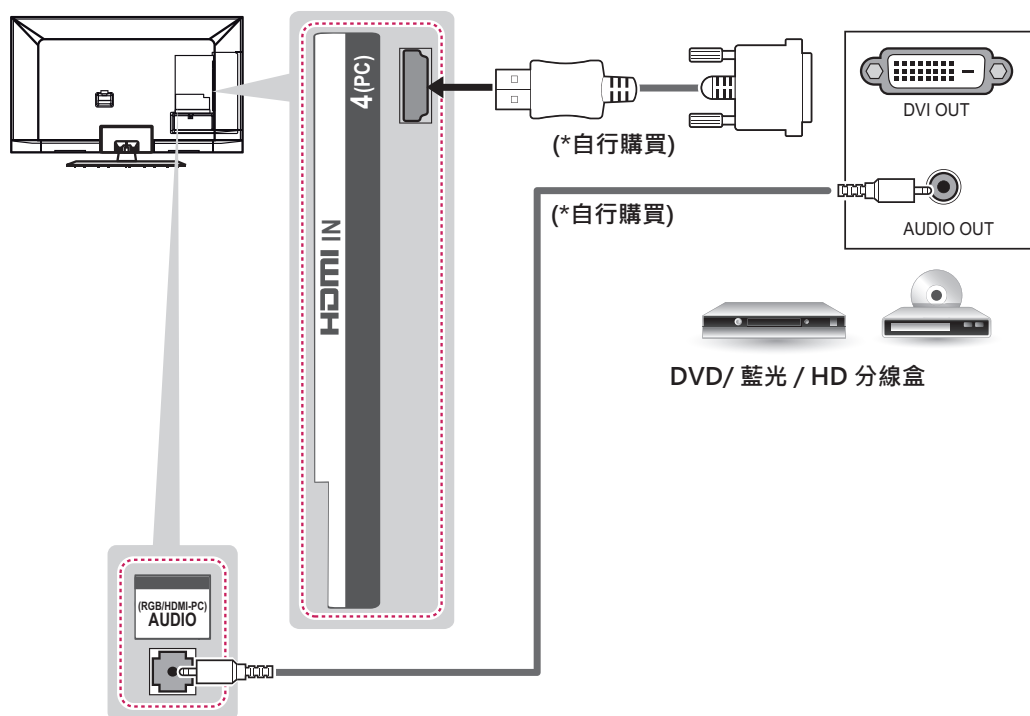

## Component 色差連線

從外部裝置傳輸類比視訊和音訊訊號至電視。使用色差纜線連接外部裝置與電視，如下圖所示。

### ! 注意

- 如果纜線未正確連接，可能導致影像變成黑白或顏色失真。
- 請檢查並確認各條纜線皆依照對應的顏色連接。

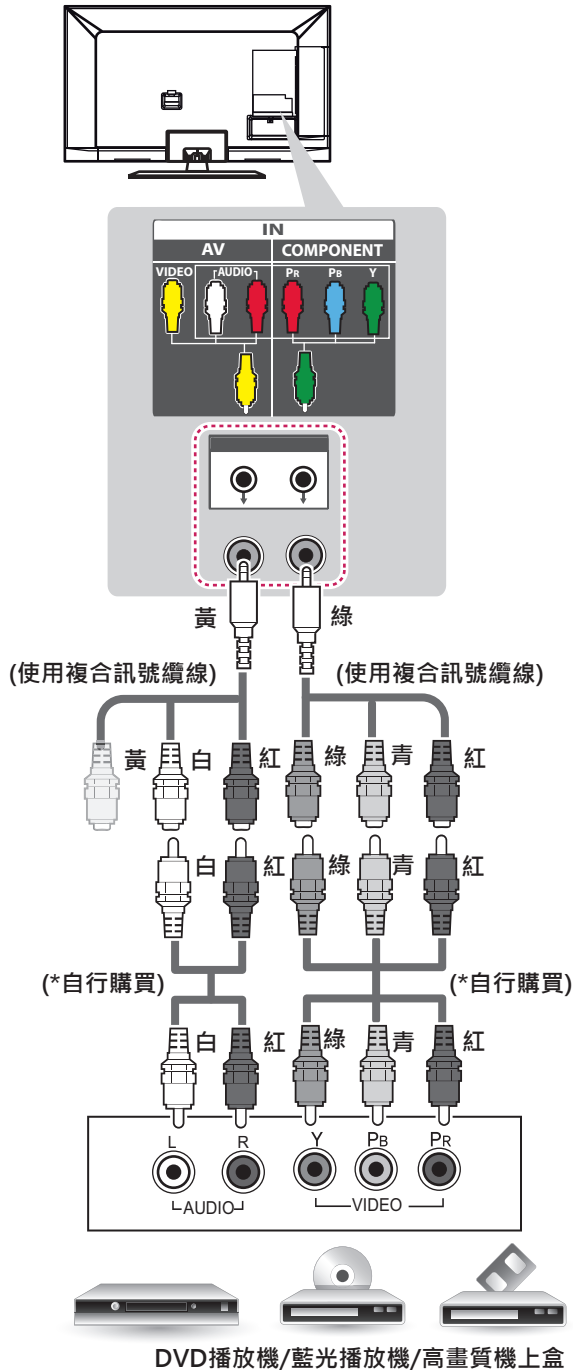

## 複合連線

從外部裝置傳輸類比視訊和音訊訊號至電視。使用複合纜線連接外部裝置與電視，如下圖所示。

### ! 注意

- 請檢查並確認各條纜線皆依照對應的顏色連接。

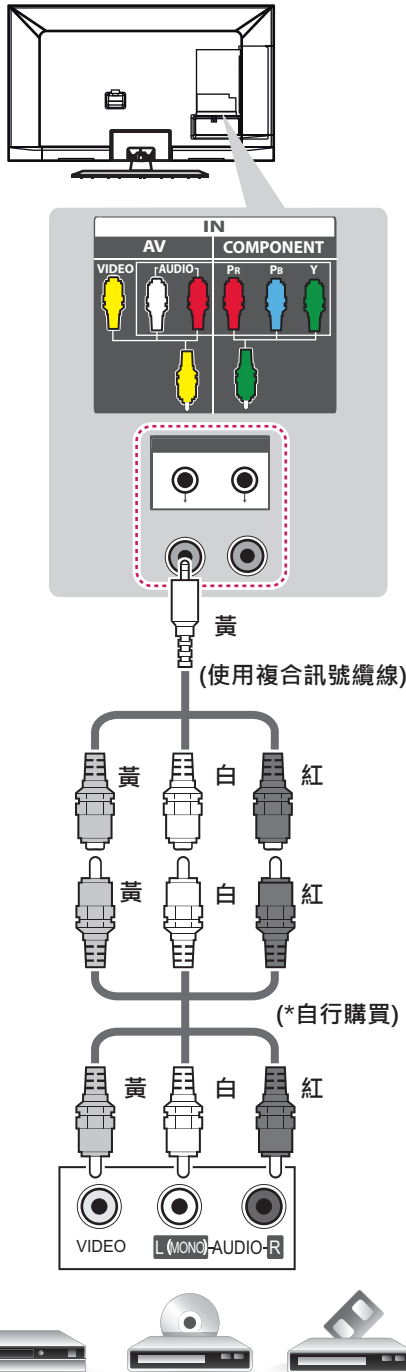

VCR/DVD播放機/藍光播放機/高畫質機上盒

## 連接到電腦

### ! 注意

- 建議您為電視機搭配使用 HDMI 連線，以獲得最佳影像品質。
- 視圖形顯示卡而定，如果是使用 HDMI 轉 DVI 纜線，DOS 模式可能無法運作。
- 在電腦模式中，可能會產生解析度、垂直模式、對比或亮度的相關干擾。如果出現雜訊，請將電腦輸出變更為其他解析度、將更新率變更為其他頻率，或在 [影像] 選單上調整亮度和對比，直到出現清晰的影像為止。
- 請避免讓固定影像長時間停留於螢幕上。固定影像可能會永久烙印於螢幕上。
- 視圖形顯示卡而定，部分解析度設定可能無法將影像適當地顯示螢幕。

## HDMI 連接，DVI 轉 HDMI 或 RGB 連接

選擇方法A，B或C來連接

### 方法 A: HDMI 連線

可以選擇任意一個 HDMI 來連接。  
這個圖片可能與您使用的產品不同。

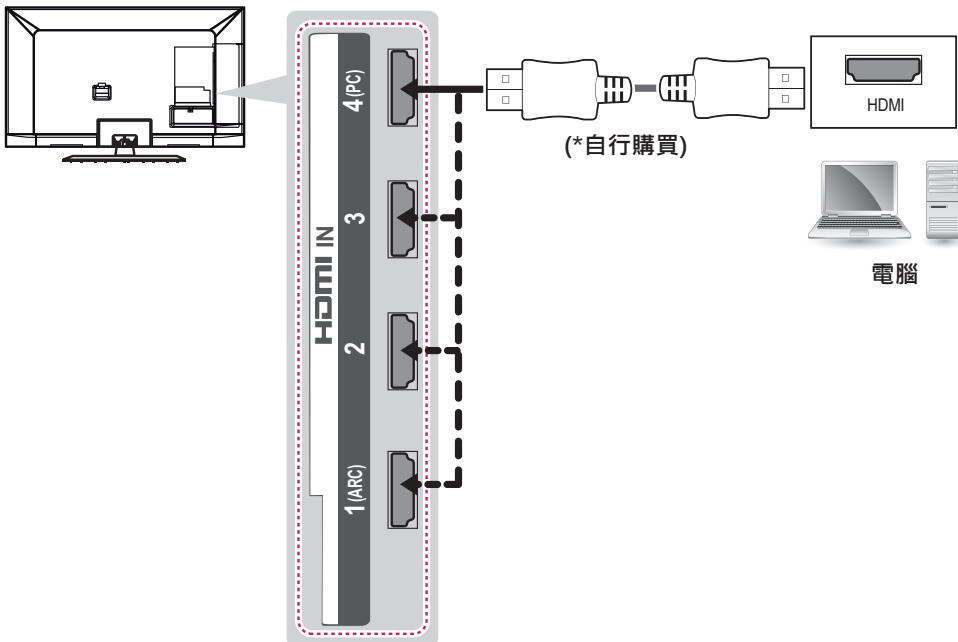

方法 B: DVI 轉 HDMI 連接

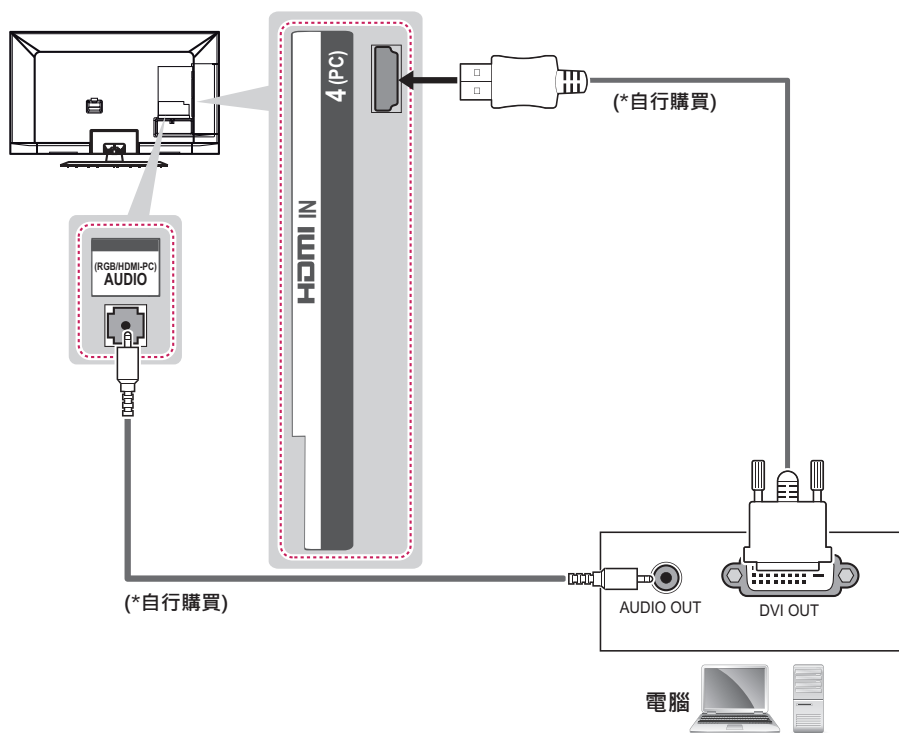

方法 C: RGB 連線

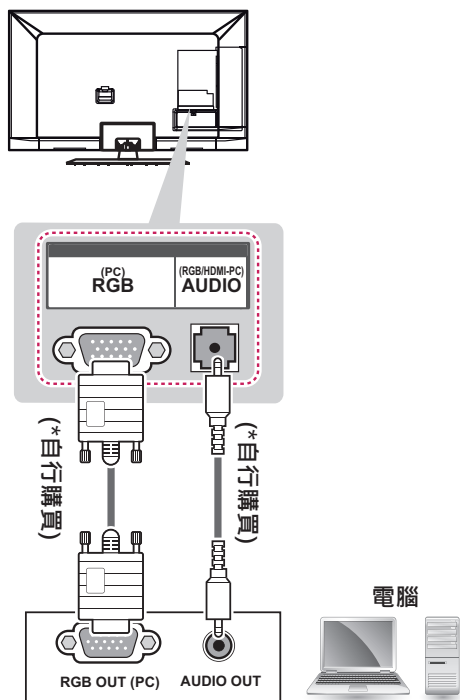

## 連接音響系統

使用選購的外部音響系統取代內建揚聲器。

### 注意

- 如果您使用選購的外部音訊裝置取代內建揚聲器，請將電視揚聲器功能設為關閉。

## 數位光纖音訊連接

從電視傳輸數位音訊訊號至外部裝置。使用光纖音訊纜線連接外部裝置與電視，如下圖所示。

### 注意

- 請勿直視光纖輸出連接埠內部。直視雷射光可能會使您的視力受損。
- 具有 ACP (音效防拷保護) 功能的音效可能會封鎖數位音效輸出。

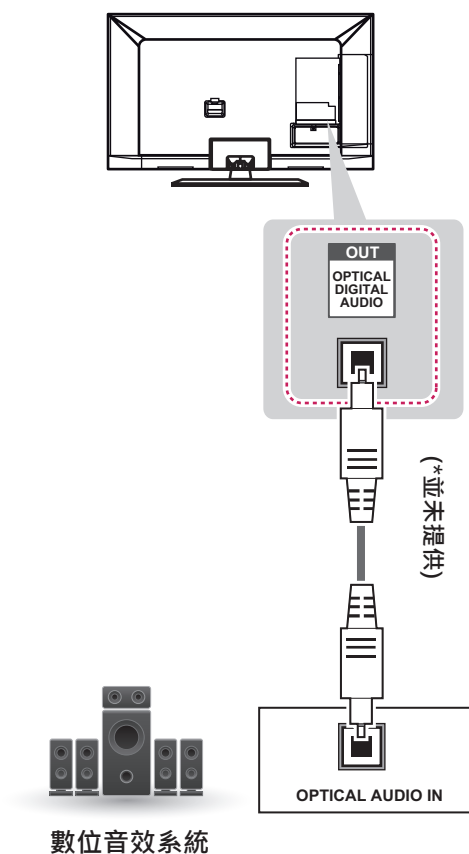

## 連接 USB 裝置

將USB 隨身碟、外接式硬碟或 USB 記憶卡讀卡機等 USB 儲存裝置連接至電視，然後存取 [我的媒體] 選單，即可使用各種多媒體檔案。

### ! 注意

- 要使用 Time Machine 功能，請確認將其連接至 USB IN 1 具 Time Machine 功能的連接埠。
- 要使用 USB 集線器裝置，請確認將其連接至 USB IN 2 USB 連接埠。
- 儲存APP在USB儲存裝置時，請確認是連接到 USB IN 3 的 USB APPs 孔
- 可能無法使用某些 USB 集線器。如果沒有偵測到使用 USB 集線器所連接的 USB 裝置，請將該裝置直接連接到電視上的 USB 連接埠。

選擇任一 USB 輸入連接埠進行連接。  
使用哪個連接埠並無差別。

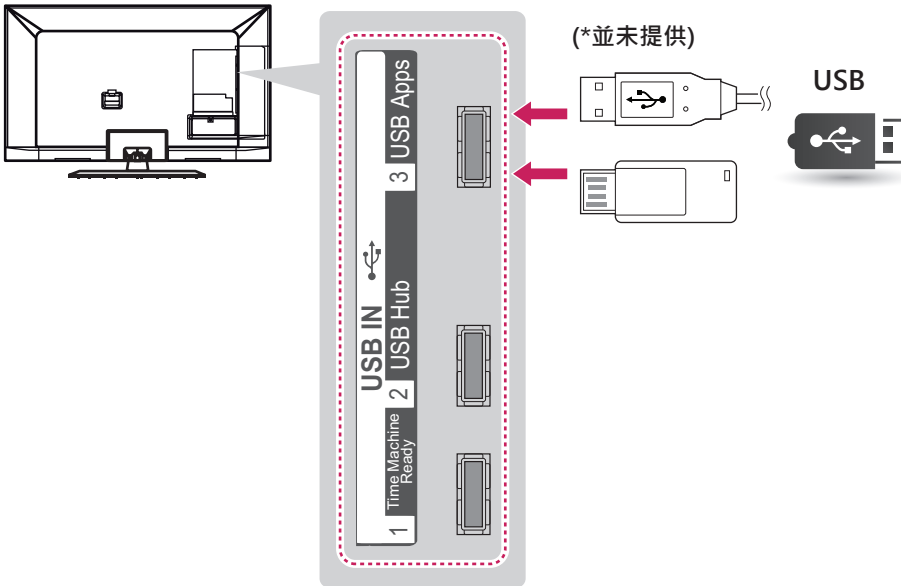



# 遙控器

本手冊中的描述是根據遙控器上的按鈕。請詳細閱讀本手冊並正確使用電視。若要更換電池，請打開電池蓋，並依照電池盒中的標籤對準 ⊕ 與 ⊖ 極更換電池 (1.5 V AAA)，然後關上電池蓋。若要取出電池，請執行與安裝動作相反的動作。

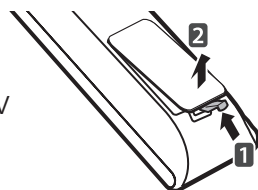

## ⚠ 警告

- 請勿混用新舊電池，否則可能損壞遙控器。

遙控器必須對準電視上的遙控器感應器。

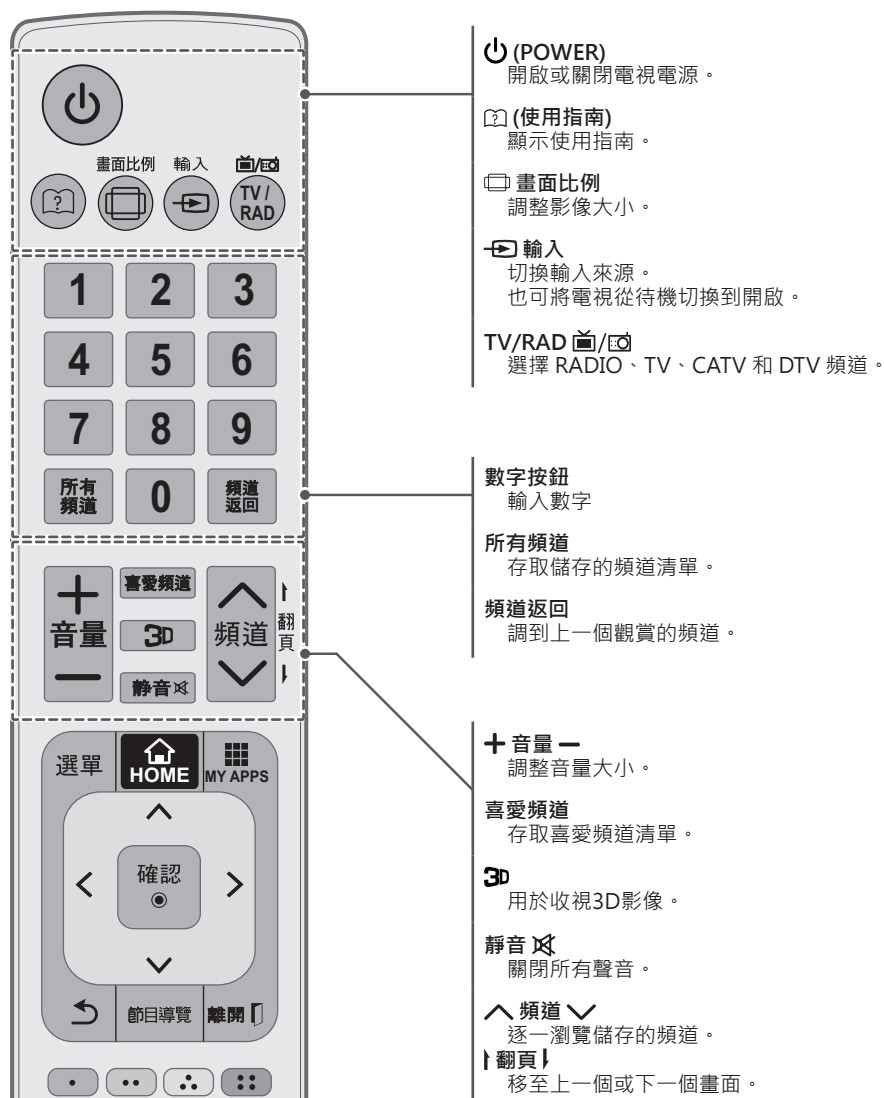

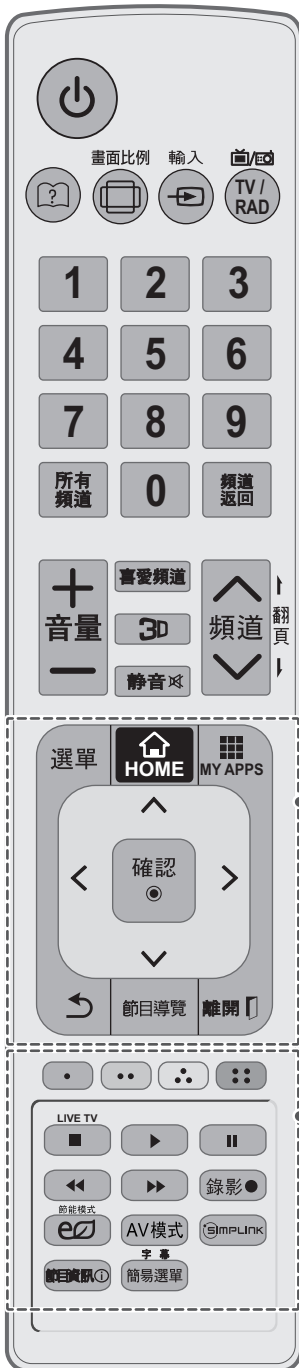
**選單**

顯示主選單，或儲存輸入並結束選單。

**HOME**

存取 [首頁] 選單。

**MY APPS**

顯示 [MY APPS] (我的應用程式)。

**導覽按鈕 (上/下/左/右)**

逐一瀏覽選單或選項。

**確認**

選擇選單或選項，並確認您的輸入。

**↶ (返回)**

返回上一層。

**節目導覽**

展示節目表。

**離開**

清除所有畫面顯示，並返回電視觀賞畫面。

**色彩按鈕**

這些按鈕會存取某些選單中的特殊功能。

**播放控制按鈕**

控制 SIMPLINK 相容裝置 (USB、SIMPLINK)。

**LIVE TV**

返回 [直播電視]。

**錄影**

調整 TIME MACHINE 模式。

**節能模式**

調整節能模式設定。

**AV 模式**

選擇 AV 模式。

**SIMPLINK**

存取連接電視的 AV 裝置；  
開啟 [SIMPLINK] 選單。

**節目資訊**

檢視目前節目與畫面的資訊。

**簡易選單**

存取簡易選單。

**字幕**

在數位模式中返回偏好的字幕。

## 動感遙控器功能

顯示 [動感遙控器電池電量過低。請更換電池。] 訊息時，請更換電池。

若要更換電池，請打開電池蓋，並依照電池盒中的標籤對準 ⊕ 與 ⊖ 極更換電池 (1.5 V AA)，然後關上電池蓋。

請確保遙控器指向電視上的遙控器感應點。

若要取出電池，請執行與安裝動作相反的動作。

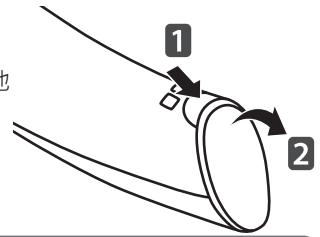

### 警示

- 請勿混用新舊電池，否則可能損壞遙控器。

(LM6700 · LM7600 系列)

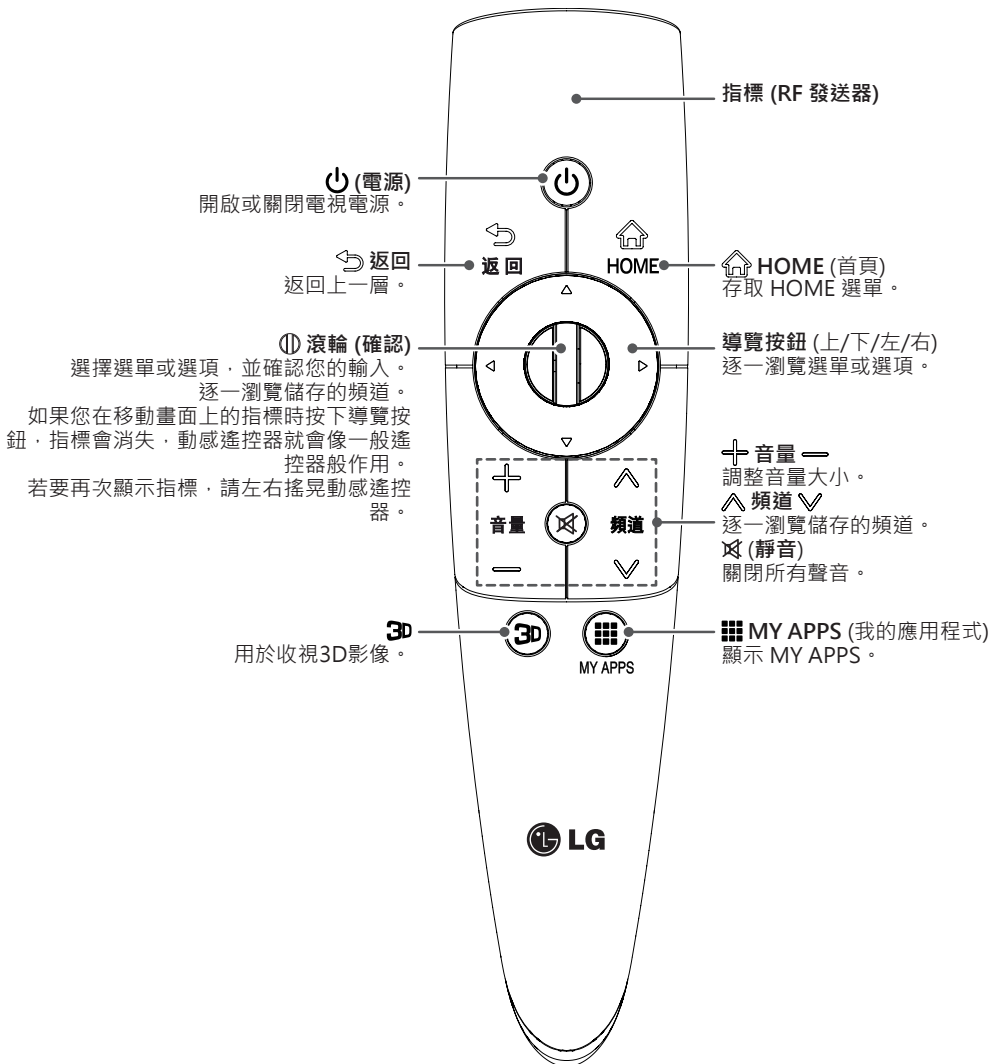

## 註冊動感遙控器

動感遙控器必須與電視配對才可運作。  
您購買電視後，請立即依下列步驟註冊動感遙控器；

### 如何註冊動感遙控器



為了要自動註冊，打開電視並按下 **滾輪 (確認)**。當註冊完成時，完成的訊息會顯示在螢幕上。  
如果註冊失敗，將電視關閉並重複上面動作以完成註冊。

### 註冊失敗後如何重新註冊動感遙控器



1 同時按住 **返回** 和 **HOME** 按鈕不動維持 5 秒以進行重設，然後依上方「如何註冊動感遙控器」所述進行註冊。  
2 要重新註冊動感遙控器，對準電視同時按住 **返回** 按鈕不動維持 5 秒。

## 如何使用動感遙控器

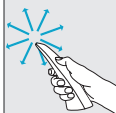

1 將遙控器的指標接收器對準電視，可將指標向左、向右、向上或向下移動。  
» 如果指標未正常運作，請將遙控器靜置 10 秒鐘後再使用。  
2 若指標消失，請稍微將遙控器左右移動。然後指標便會自動出現在畫面中。  
» 指標一段時間未使用後即會消失。

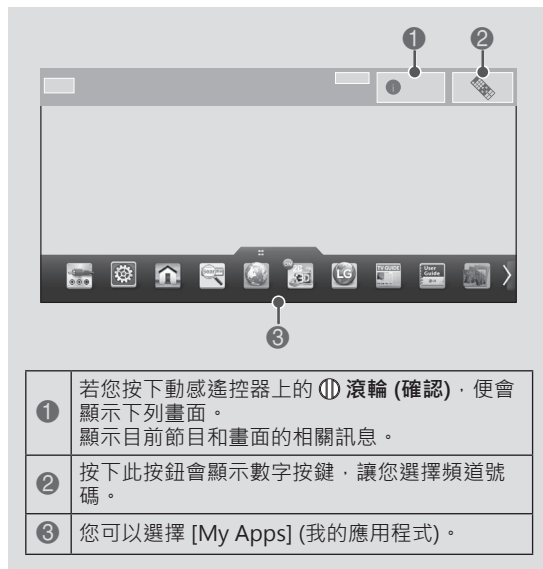

- 1 若您按下動感遙控器上的 **滾輪 (確認)**，便會顯示下列畫面。  
顯示目前節目和畫面的相關訊息。
- 2 按下此按鈕會顯示數字按鍵，讓您選擇頻道號碼。
- 3 您可以選擇 [My Apps] (我的應用程式)。

## 使用動感遙控器的注意事項

- 在最大通訊距離內 (10 公尺，32.8 英呎) 使用動感遙控器。
- 鄰近的裝置也可能造成通訊失敗。微波爐或無線區域網路產品等電子裝置可能會造成干擾，因為這類產品與動感遙控器使用相同的頻寬 (2.4 GHz)。
- 動感遙控器如果掉落或受到重擊可能會損壞或故障。
- 使用動感遙控器時請小心，不要撞到附近的傢俱或其他人。
- 由於相關無線裝置可能會受到電磁波干擾，因此製造商與安裝人員無法提供與人身安全相關的服務。
- 建議您將存取點 (AP) 放置於距離電視 1 公尺 (3.28 英呎) 以外的位置。如果將 AP 安裝在距離 1 公尺 (3.28 英呎) 的範圍內，動感遙控器可能會因頻率干擾而無法如預期運作。

# 觀看電視

## 第一次開啟電視

第一次開啟電視時，會顯示初始設定畫面。請選擇語言，並自訂基本設定。

- 1 將電源線連接至電源插座。
- 2 在待機模式中，按下遙控器上的電源按鈕以開啟電視。  
第一次開啟電視時，會顯示初始設定畫面。

### ! 注意

- 您也可以存取 [首頁] 選單 - [設定] 中的其他選項，以存取預設值。

- 3 依照畫面顯示的指示，根據您的偏好自訂電視設定。

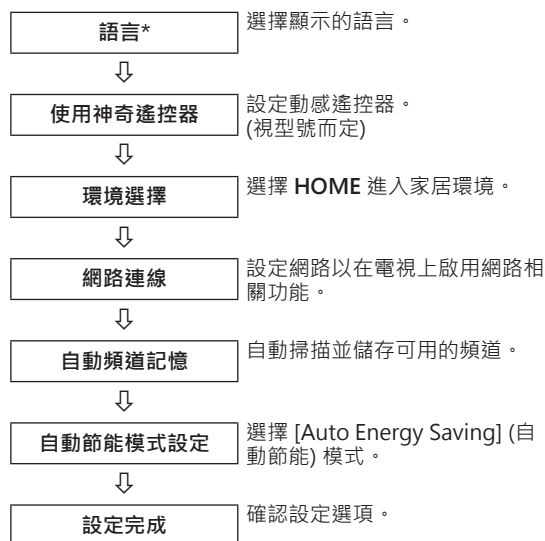

### ! 注意

- 商店展示適用於賣場環境。
- 如果選擇商店展示，任何自訂的設定會在 5 分鐘後切換回商店展示的預設設定。
- [待機光源] 功能在 [商店展示] 模式中會停用。

- 4 完成基本設定之後，請按下 **⏪ 滾輪(確認)**。

### ! 注意

- 如果您未完成預設值設定，則每次開啟電視時都會顯示該設定畫面。
- 如果長時間不使用電視，請將電源線從電源插座中拔除。

- 5 若要關閉電視，請按下遙控器上的電源按鈕。

# 利用使用指南

使用指南可讓您更加輕鬆地取得電視的詳細資訊。

- 1 按下 **HOME** 按鈕以存取 HOME 選單。
- 2 選擇使用指南然後按 **滾輪(確認)**。

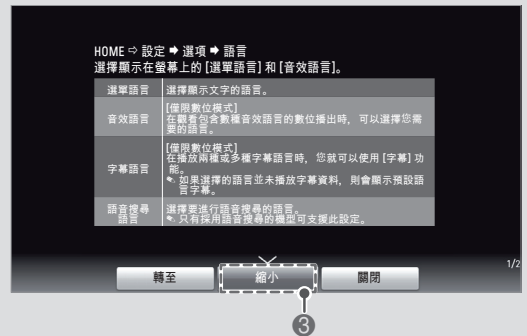
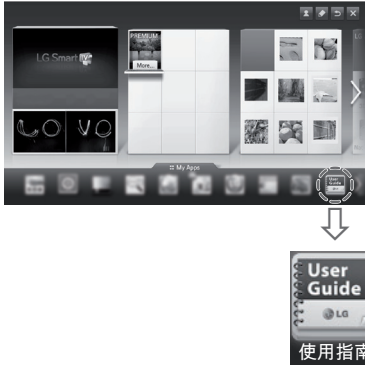

- |   |  |
|---|--|
| 1 | 顯示所選的選單描述。<br>您可以使用 <b>▲/▼</b> 在頁面間移動。 |
| 2 | 從使用指南直接移至所選的選單。                        |
| 3 | 縮放畫面。                                  |

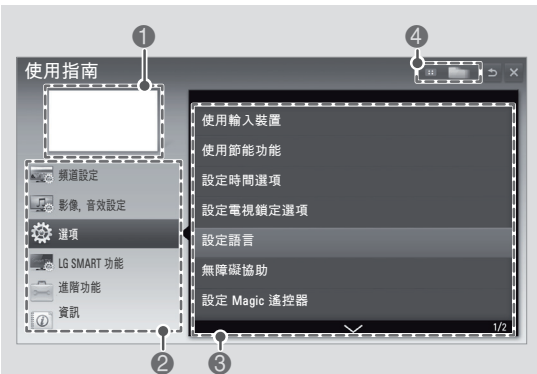

- |   |  |
|---|--|
| 1 | 顯示目前頻道。                                |
| 2 | 允許選擇您要的類別。                             |
| 3 | 允許選擇您要的項目。<br>您可以使用 <b>▲/▼</b> 在頁面間移動。 |
| 4 | 允許從索引瀏覽您要的功能描述。                        |

繁體中文

# 規格

產品規格可能因產品功能升級而有所變更，恕不另行通知。

電源需求	AC110 V ~ 60 Hz	
電視系統	類比：NTSC-M · 數位電視：DVB-T	
節目涵蓋範圍	VHF 2-13、UHF 14-69、CATV 1、14-125、DTV 14-69	
外接天線阻抗	75 Ω	
環境條件	操作溫度	0 - 40 °C
	操作溼度	低於 80%
	儲存溫度	-20 - 60 °C
	儲存溼度	低於 85%

型號		42LM6400 (42LM6400-DA)	47LM6400 (47LM6400-DA)
尺寸 (寬 x 高 x 深)	含底座	964.0 X 644.9 X 263.0 公釐	1073.0 x 705.0 x 263.0 公釐
	不含底座	964.0 X 577.7 X 35.7 公釐	1073.0 x 639.0 x 35.7 公釐
重量	含底座	14.3 公斤	16.9 公斤
	不含底座	12.1 公斤	14.7 公斤
電流值 / 耗電量		1.0 A / 100 W	1.1 A / 110 W

型號		42LM6700 (42LM6700-DA)	47LM6700 (47LM6700-DA)
尺寸 (寬 x 高 x 深)	含底座	953.0 x 636.0 x 263.0 公釐	1063.0 x 701.0 x 263.0 公釐
	不含底座	953.0 x 566.0 x 33.4 公釐	1063.0 x 628.0 x 33.4 公釐
重量	含底座	14.8 公斤	17.5 公斤
	不含底座	12.6 公斤	15.3 公斤
電流值 / 耗電量		1.0 A / 100 W	1.1 A / 110 W

型號		55LM6700 (55LM6700-DA)
尺寸 (寬 x 高 x 深)	含底座	1232.0 x 795.0 x 331.0 公釐
	不含底座	1232.0 x 723.0 x 33.6 公釐
重量	含底座	25.0 公斤
	不含底座	21.3 公斤
電流值 / 耗電量		1.2 A / 120 W

型號		47LM7600 (47LM7600-DA)	55LM7600 (55LM7600-DA)
尺寸 (寬 x 高 x 深)	含底座	1063.0 x 701.0 x 263.0 公釐	1232.0 x 795.0 x 331.0 公釐
	不含底座	1063.0 x 628.0 x 33.4 公釐	1232.0 x 723.0 x 33.6 公釐
重量	含底座	17.5 公斤	25.0 公斤
	不含底座	15.3 公斤	21.3 公斤
電流值 / 耗電量		1.3 A / 130 W	1.6 A / 160 W

網路連接埠使用: 10 Base-T 或 100 Base-TX Lan.

## 支援的 3D 格式

- 以下列 3D 內容輸入的視訊會自動切換到 3D 畫面。

3D支持的格式自动				
輸入	訊號	水平頻率 (kHz)	垂直頻率 (Hz)	可播放的 3D 視訊格式
HDMI	640 x 480	31.469	59.94	並排半景, 上下, 畫面集合, 可選圖線, 並排全景
		31.5	60	
	720 x 480	31.469	59.94	
		31.5	60	
	576p	31.25	50	
	720p	37.50	50 (PAL)	
		45.00	60	畫面集合, 可選圖線, 並排全景
		75.00	50 (PAL)	
		90.00	60	
	1080i	28.12	50 (PAL)	並排半景, 上下
		33.75	60	畫面集合, 可選圖場, 並排全景
		56.25	50 (PAL)	
		67.50	60	
	1080p	27.00	24	並排半景, 上下
		28.12	25 (PAL)	
		33.75	30	
56.25		50 (PAL)		
67.50		60	畫面集合, 可選圖線, 並排全景	
54.00		24		
56.25		25 (PAL)		
67.50	30			
USB	1080p	33.75	30	並排半景, 上下, 棋盤式, MPO (相片)
DLNA	1080p	33.75	30	並排半景, 上下, 棋盤式



- 對於支援 WiDi 的型號，您可以用與 RGB (PC) 模式相同的方式來設定 3D 模式。

3D支持的格式手動

輸入	訊號	水平頻率 (kHz)	垂直頻率 (Hz)	可播放的 3D 視訊格式
HDMI - DTV	720p	37.50	50 (PAL)	2D 轉 3D, 並排半景, 上下, 單一連續切換畫面
		45.00	60	
	1080i	28.12	50 (PAL)	2D 轉 3D, 並排半景, 上下
		33.75	60	
	1080p	27.00	24	2D 轉 3D, 並排半景, 上下, 棋盤式
		28.12	25 (PAL)	
		33.75	30	
56.25		50 (PAL)		
67.50	60	2D 轉 3D, 並排半景, 上下, 棋盤式, 單一連續切換畫面, 列交錯, 欄交錯		
其他	-	-	2D 轉 3D	
HDMI - PC	1024 x 768	48.36	60	2D 轉 3D, 並排半景, 上下
	1360 x 768	47.71		
	1920 x 1080	67.50	2D 轉 3D, 並排半景, 上下, 棋盤式, 單一連續切換畫面, 列交錯, 欄交錯	
	其他	-	-	2D 轉 3D
RGB - PC	1024 x 768	48.36	60	2D 至 3D, 並排半景, 上下
	1360 x 768	47.71		
	1920 x 1080	67.50		
	其他	-	-	2D 轉 3D
Component	720p	37.50	50 (PAL)	2D 轉 3D, 並排半景, 上下
		45.00	60	
	1080i	28.12	50 (PAL)	
		33.75	60	
	1080p	27.00	24	
		28.12	25 (PAL)	
		33.75	30	
		56.25	50 (PAL)	
67.50	60			
其他	-	-	2D 轉 3D	
USB	1080p	33.75	30	2D 轉 3D, 並排半景, 上下, 棋盤式, 列交錯, 欄交錯
DLNA	1080p	33.75	30	(相片: 並排半景, 上下)
輸入	訊號	可播放的 3D 視訊格式		
DTV	HD	2D 轉 3D, 並排半景, 上下		
	SD	2D 轉 3D		

## HDMI (DTV) 支援模式

解析度	水平頻率 (kHz)	垂直頻率 (Hz)
720 x 480p	31.47	59.94
	31.50	60.00
720 x 576p	31.25	50.00
	37.50	50.00
1280 x 720p	44.96	59.94
	45.00	60.00
1920 x 1080i	28.125	50.00
	33.72	59.94
	33.75	60.00
1920 x 1080p	26.97	23.976
	27.00	24.00
	33.71	29.97
	33.75	30.00
	56.25	50.00
	67.432	59.94
	67.50	60.00

## Component 支援模式

解析度	水平頻率 (kHz)	垂直頻率 (Hz)
720 x 480i	15.73	59.94
	15.73	60.00
720 x 480p	31.47	59.94
	31.50	60.00
720 x 576i	15.625	50.00
	31.25	50.00
1280 x 720p	37.50	50.00
	44.96	59.94
	45.00	60.00
1920 x 1080i	28.125	50.00
	33.72	59.94
	33.75	60.00
1920 x 1080p	26.97	23.976
	27.00	24.00
	33.71	29.97
	33.75	30.000
	56.25	50.00
	67.432	59.94
	67.50	60.00

## Component 連接埠連接資訊

電視上的 Component 連接埠	Y	P <sub>B</sub>	P <sub>R</sub>
DVD 播放器上的 視訊輸出連接埠	Y	P <sub>B</sub>	P <sub>R</sub>
	Y	B-Y	R-Y
	Y	Cb	Cr
	Y	Pb	Pr

## 無線區域網路模組(WN8122E) 規格

標準	IEEE802.11a/b/g/n
頻率範圍	2400 至 2483.5 MHz 5725 至 5850 MHz
調制	CCK / OFDM / MIMO
輸出功率 (一般)	802.11a: 14 dBm 802.11b: 17 dBm 802.11g: 15 dBm 802.11n - 2.4GHz: 13.5 dBm 802.11n - 5GHz: 12 dBm
資料傳輸速率	802.11a/g: 54 Mbps 802.11b: 11 Mbps 802.11n: 300 Mbps
類比增益 (一般)	2400 至 2483.5 MHz: -0.79 dBi 5725 至 5850 MHz: 0.52 dBi
佔用頻寬	802.11a/b/g: HT20 802.11n: HT20/40

## Bluetooth 模組 (BM-LDS302) 規格

標準	藍牙版本 3.0
頻率範圍	2400 ~ 2483.5 MHz
輸出功率 (最大)	10 dBm 或更低功率
資料傳輸速率 (最大)	3 Mbps
通訊距離	直線開放視線約 10 公尺

## 維護

### 清潔電視

請定期清潔電視，以維持最佳效能並延長產品使用壽命。

#### 警示

- 請務必先關閉電源，並拔除電源線與所有其他的纜線。
- 當電視長時間閒置或未使用時，請將電源線從牆壁插座拔下，以避免因閃電或電源突波造成損壞。

### 螢幕、外框、機殼與底座

若要清除髒污或微塵，請使用乾燥且乾淨的軟布擦拭表面。

若要清除厚重灰塵，請將軟布以清水或稀釋過的溫和清潔劑沾濕後再擦拭表面。然後再立即以乾布擦拭。

#### 警示

- 請勿用指甲或尖銳物體按壓、摩擦或碰撞表面，否則可能會在螢幕上產生刮痕及造成影像失真。
- 請勿使用任何化學藥劑，例如蠟、苯、酒精、稀釋劑、殺蟲劑、空氣芳香劑、潤滑劑，否則會損壞螢幕表面塗層，並造成褪色。
- 請勿在表面噴灑液體。如果電視進水，可能導致火災、觸電或機器故障。

### 電源線

請定期清除電源線上堆積的灰塵。

## 疑難排解

問題	解決方法
無法用遙控器控制電視。	<ul style="list-style-type: none"> <li>• 檢查產品上的遙控器感應器，然後再試一次。</li> <li>• 檢查產品與遙控器之間是否有任何障礙物。</li> <li>• 檢查電池是否仍可運作，以及是否正確安裝 (+ 對 +, - 對 -)。</li> </ul>
未顯示影像且未發出聲音。	<ul style="list-style-type: none"> <li>• 檢查產品電源是否已開啟。</li> <li>• 檢查電源線是否已連接牆壁插座。</li> <li>• 連接其他產品，確認牆壁插座是否有問題。</li> </ul>
電視突然關閉。	<ul style="list-style-type: none"> <li>• 請檢查電源控制設定。供電可能中斷。</li> <li>• 檢查是否啟用了 [時間] 設定中的 [自動睡眠] 功能。請參閱「睡眠關機」。</li> <li>• 如果電視開啟時沒有訊號，且 15 分鐘後沒有任何活動，電視會自動關閉。</li> </ul>



電視的型號及序號列於背面。  
請記下號碼以供日後維修之用。

型號 \_\_\_\_\_  
序號 \_\_\_\_\_

親愛的顧客您好：  
感謝您對 LG 產品的愛護與支持  
為提供您更快速便捷的產品諮詢及  
報修服務  
為您準備了全新的 “ 瞬間感動 LG 售  
後服務 ”  
服務內容：

- ◎ 一通電話，不用等待，不需催修
- ◎ 二小時連絡，預約準時到府
- ◎ 一次性完修
- ◎ 365天服務

瞬間感動 LG 售後服務專線：

080-089-8899

LG 網址：<http://www.lg.com/tw>  
台灣樂金電器股份有限公司