



FRANÇAIS

MANUEL D'UTILISATION

Mon style, ma musique

Station d'accueil, radio réveil

Veillez lire attentivement ce manuel avant d'utiliser votre appareil et conservez-le pour vous y référer ultérieurement.

ND4520



MFL67602730

Consignes de sécurité

1

Prise en main



ATTENTION
RISQUE D'ÉLECTROCUTION. NE PAS OUVRIR.

ATTENTION : AFIN DE RÉDUIRE LE RISQUE DE CHOC ÉLECTRIQUE, NE RETIREZ PAS LE BOÎTIER (NI L'ARRIÈRE). AUCUNE PIÈCE DE CET APPAREIL N'EST SUSCEPTIBLE D'ÊTRE RÉPARÉE PAR L'UTILISATEUR. CONFIEZ L'ENTRETIEN DE L'APPAREIL À DES PERSONNES QUALIFIÉES.



Le symbole d'un éclair à l'intérieur d'un triangle sert à avertir l'utilisateur de la présence d'une tension dangereuse non isolée dans le corps de l'appareil, qui peut être suffisamment élevée pour provoquer un risque d'électrocution.



Le symbole d'un point d'exclamation à l'intérieur d'un triangle sert à avertir l'utilisateur de la présence d'instructions d'utilisation et de maintenance (entretien) importantes dans la documentation qui accompagne l'appareil.

AVERTISSEMENT : POUR PRÉVENIR TOUT RISQUE D'INCENDIE OU D'ÉLECTROCUTION, N'EXPOSEZ PAS CET APPAREIL À LA PLUIE OU À L'HUMIDITÉ.

AVERTISSEMENT : n'installez pas cet appareil dans un espace confiné tel qu'une bibliothèque ou tout autre meuble similaire.

AVIS: Pour la sécurité, des informations concernant le produit et son alimentation électrique, veuillez vous référer à l'étiquette principal sur le bas de l'appareil.

PRÉCAUTION concernant le cordon d'alimentation

Il est recommandé de brancher la plupart des appareils sur un circuit dédié.

Autrement dit, un circuit comportant une prise de courant qui alimente uniquement cet appareil et qui n'a ni autres prises ni circuit dérivé. Reportez-vous à la page des spécifications de ce manuel d'utilisation pour plus de détails. Ne surchargez pas les prises murales. Les prises murales surchargées, desserrées ou endommagées, les câbles de rallonge, les cordons d'alimentation effilochés, ou les gaines isolantes craquelées ou endommagées constituent un danger. Chacune de ces conditions peut entraîner un risque de choc électrique ou d'incendie. Examinez régulièrement le cordon de votre appareil. S'il paraît endommagé ou détérioré, débranchez-le, cessez d'utiliser l'appareil et faites remplacer le cordon par un cordon strictement identique auprès d'un point de service après-vente agréé. Protégez le cordon d'alimentation de sorte qu'il ne puisse pas être tordu, entortillé, pincé, coincé dans une porte ou piéciné. Faites particulièrement attention aux fiches, aux prises murales et au point d'où sort le cordon de l'appareil. Pour déconnecter l'appareil du réseau électrique, retirez le cordon d'alimentation de la prise électrique. Lors de l'installation de l'appareil, assurez-vous que la prise soit facilement accessible.

Cet appareil est équipé d'une batterie transportable ou de piles rechargeables.

Retrait sans danger de la batterie ou des piles de l'appareil : pour retirer la batterie ou les piles usagées, procédez dans l'ordre inverse de leur insertion. Pour empêcher toute contamination de l'environnement et tout danger pour la santé des êtres humains et des animaux, la batterie ou les piles usagées doivent être mises au rebut dans le conteneur approprié à un point de collecte prévu pour leur recyclage. Ne jetez pas la batterie ou les piles usagées avec les autres déchets. Recyclez toujours les batteries et piles rechargeables usagées. La batterie ne doit pas être exposée à une chaleur excessive, telle que la lumière directe du soleil, les flammes, etc.

ATTENTION : l'appareil ne doit pas être exposé à des projections d'eau ou à des éclaboussures, et aucun objet rempli de liquide tel qu'un vase ne doit être posé sur l'appareil.

Mise au rebut des produits



1. Ce symbole, représentant une poubelle sur roulettes barrée d'une croix, signifie que le produit est couvert par la directive européenne 2002/96/EC.
2. Les éléments électriques et électroniques doivent être jetés séparément, dans les vide-ordures prévus à cet effet par votre municipalité.
3. Une élimination conforme aux instructions aidera à réduire les conséquences négatives et risques éventuels pour l'environnement et la santé humaine.
4. Pour plus d'information concernant l'élimination de votre ancien appareil, veuillez contacter votre mairie, le service des ordures ménagères ou encore la magasin où vous avez acheté ce produit.

Mise au rebut des piles ou batteries usagées



1. Le pictogramme d'une poubelle barrées sur les piles ou batteries accompagnant votre produit indique qu'elles sont conformes à la Directive européenne 2006/66/EC.
2. Ce symbole peut être associé aux symboles chimiques du mercure (Hg), du cadmium (Cd) ou du plomb (Pb) si la batterie contient plus de 0,0005% de mercure, 0,002% de cadmium ou 0,004% de plomb.
3. Toutes les piles et batteries doivent être collectées séparément et transportées par les services de voirie municipaux vers des installations spécifiques de collecte des déchets, identifiées en conséquence par le gouvernement ou par les autorités locales.
4. Le traitement correct de vos piles ou batteries usagées contribue protéger l'environnement et la santé des personnes et des animaux.
5. Pour plus d'informations sur le traitement de vos piles ou batteries usagées, merci de bien vouloir vous adresser votre mairie, au service de la voirie ou au magasin où vous avez acheté le produit.

CE Avis de l'Union européenne concernant les produits sans fil

LG Electronics déclare par la présente que ce ou ces produits sont conformes aux exigences essentielles et aux dispositions applicables des directives 1999/5/CE, 2004/108/CE, 2006/95/CE et 2009/125/CE.

Vous pouvez obtenir une copie de la déclaration de conformité à l'adresse suivante.

Centre Européen de Normalisation (European Standards Centre):

Krijgsman 1, 1186 DM Amstelveen, The Netherlands

- Veuillez noter que ce Centre n'est PAS un Service Client. Pour les Informations Service Client, veuillez consulter la Carte de Garantie ou contacter le revendeur chez qui vous avez acheté le produit.

Pour une utilisation en intérieur uniquement.

Déclaration d'exposition aux rayonnements de radiofréquences

Cet appareil doit être installé et utilisé à une distance minimale de 20 cm.

Table des matières

1 Prise en main

- 2 Consignes de sécurité
- 5 Caractéristiques uniques
 - 5 – Fabriqué pour iPod/iPhone/iPad
 - 5 – Port Portable In
 - 5 – Lecture USB
 - 5 – Bluetooth
- 5 Accessoires
- 5 Introduction
 - 5 – Pictogrammes utilisés dans ce manuel
- 6 Conditions pour lire les fichiers
 - 6 – Impératifs à respecter pour les fichiers musicaux MP3/WMA
 - 6 – Appareils USB compatibles
 - 6 – Impératifs à respecter pour les périphériques USB
- 7 Télécommande
 - 7 – Insertion des Piles
- 8 Panneau Avant
- 8 Panneau arrière
- 9 Panneau supérieur
- 10 Raccordement de l'adaptateur
- 10 Insertion des Piles

2 Réglages

- 11 Fonctionnement général
- 12 Fonctions de base
 - 12 – Fonctionnement avec votre iPod/iPhone/iPad
 - 13 – Utilisation en mode USB
 - 14 – Arrêtez le son temporairement
 - 14 – Reprendre la lecture
 - 14 – MISE HORS TENSION AUTOMATIQUE
- 15 Fonctions avancées
 - 15 – Écoute de musique depuis votre appareil externe
- 16 Utilisation de la technologie sans fil Bluetooth

- 16 – Écoute de musique stockée sur des périphériques Bluetooth
- 18 – Utilisation de l'application Bluetooth.

3 Résolution des problèmes

- 20 Résolution des problèmes

4 Annexe

- 21 Marques et licences
- 22 Caractéristiques techniques
- 23 Manipulation de l'appareil

Caractéristiques uniques

Fabriqué pour iPod/iPhone/iPad

Écoutez la musique de votre iPod/iPhone/iPad grâce à une connexion simple.

Port Portable In

Écoutez la musique de tous vos appareils portables.

Lecture USB

Profitez de la musique à partir d'un lecteur USB grâce une simple connexion.

Bluetooth

Le plaisir de la musique par un appareil bluetooth avec une simple connexion

Accessoires

Vérifiez les accessoires fournis.

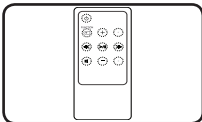

Télécommande (1)

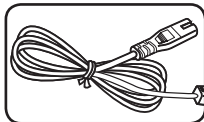

Câble d'alimentation (1)

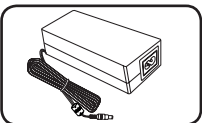

Adaptateur (1)

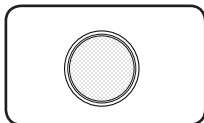

Pile (1)

Introduction

Pictogrammes utilisés dans ce manuel

! Remarque

Indique les remarques et les fonctions spéciales.

! Avertissement :

Attire l'attention sur les précautions à prendre.

LG Bluetooth Remote

Vous pouvez commander ce lecteur avec votre téléphone iPhone ou Android via Bluetooth. Ce lecteur et votre téléphone doivent être connectés au Bluetooth. visite « Apple App Store » ou « Google Android Market (Google Play Store) ». Utilisez ce code QR afin de rechercher l'application « LG Bluetooth Remote » Pour des informations détaillées, référez-vous à la page 18.



(Android OS)



(Apple iOS)

Conditions pour lire les fichiers

Impératifs à respecter pour les fichiers musicaux MP3/WMA

La compatibilité de ce lecteur avec les fichiers MP3/WMA est limitée comme suit :

- Fréquence d'échantillonnage : entre 32 et 48 kHz (MP3), de 32 à 48 kHz (WMA).
- Débit binaire : entre 32 et 320 kbps (MP3), 40 à 320 kbps (WMA)
- Fichiers maximum : Moins de 999
- Dossiers maximum : Sous 99
- Extensions de fichiers : «.mp3»/ «.wma»

Appareils USB compatibles

- Lecteur MP3 : Lecteur MP3 de type flash.
- Clé USB : Appareils prenant en charge ou l'USB1.1.
- La fonction USB de cette unité ne prend pas en charge tous les appareils USB.

Impératifs à respecter pour les périphériques USB

- Les appareils qui ne nécessitent pas l'installation d'un programme supplémentaire pour être connectés à un ordinateur ne sont pas pris en charge.
- Ne retirez pas le périphérique USB pendant l'utilisation.
- Pour un appareil USB à haute capacité, la recherche peut dépasser quelques minutes.
- Pour éviter la perte de données, effectuez une sauvegarde de toutes les données.
- Si vous utilisez un câble d'extension USB ou un concentrateur USB, il se peut que le périphérique USB ne soit pas reconnu.
- L'utilisation du système de fichiers NTFS n'est pas prise en charge. (Seul le système de fichiers FAT/16/32 est pris en charge.)
- L'unité n'est pas prise en charge lorsque le nombre de fichiers est égal ou supérieur à 1.000.
- Les HDD externes, Les lecteurs de carte, Les appareils verrouillés ou les périphérique de type disque dur ne sont pas pris en charge.
- Le port USB de l'appareil ne peut pas être raccordé à un ordinateur. L'appareil ne peut pas être utilisé comme périphérique de stockage.
- certaine clé USB ne fonctionne pas avec cet appareil
- En état de mise sous tension, vous ne pouvez pas recharger l'iPad via le port USB.
- Avec mise sous tension, vous pouvez recharger l'iPod/iPhone/téléphone intelligent via le port USB
- Quand vous raccordez le téléphone intelligent au port USB vous ne pouvez le recharger qu'avec mise sous tension. (Certains téléphone intelligents ne sont pas rechargeables)

Télécommande

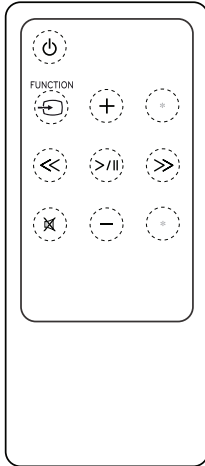

(ALIMENTATION) : Permet d'allumer ou d'éteindre l'appareil.

FUNCTION : permet de sélectionner la fonction et la source d'entrée.

+/- (VOL) : Règle le volume du haut-parleur.

(Ignorer/Rechercher) :

- Permettent d'effectuer une avance ou un retour rapide.

- Recherches de la section d'un fichier.

(LECTURE/PAUSE) : Permet de démarrer ou suspendre la lecture.

: Coupe de son, l'appareil devient muet.

: Cette touche n'est pas disponible.

Avertissement

La batterie utilisée dans cet appareil est susceptible de provoquer un incendie ou des brûlures chimiques en cas d'une utilisation inadéquate. Il ne faut pas la recharger, démonter, incinérer, ou chauffer au dessus de 100° C (212° F). Remplacez uniquement la pièce de la batterie N° CR2025. L'utilisation d'une autre batterie risque de provoquer un incendie ou une explosion. Débarrassez-vous d'une batterie usée. Ne pas laisser à la portée des enfants. Ne pas démonter la batterie ni tenter de la brûler.

Insertion des Piles

Vous avez deux méthodes pour ouvrir le compartiment de la batterie.

1. Faites tourner le compartiment de la batterie dans le sens antihoraire utilisant une pièce de monnaie ou votre doigt. Puis retirez le compartiment de la batterie.

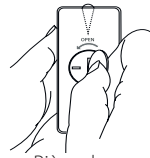

Pièce de monnaie

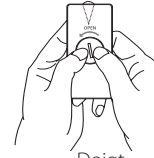

Doigt

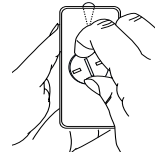

2. Faites loger la batterie avec le plus(+) en face du plus(+) sur le compartiment de la batterie.

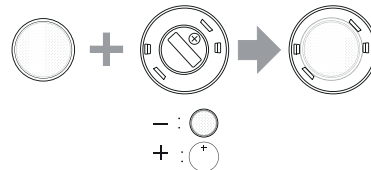

3. Placez le compartiment de la batterie sur la télécommande et tournez-le dans le sens horaire pour fermer.



Pièce de monnaie

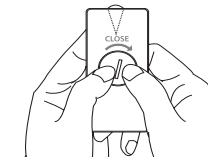

Doigt

Avertissement

Si vous avez un long ongle, il ne faut pas l'utiliser pour ouvrir le compartiment sinon votre ongle sera brisé.

1

Prise en main

Panneau Avant

1
Prise en main

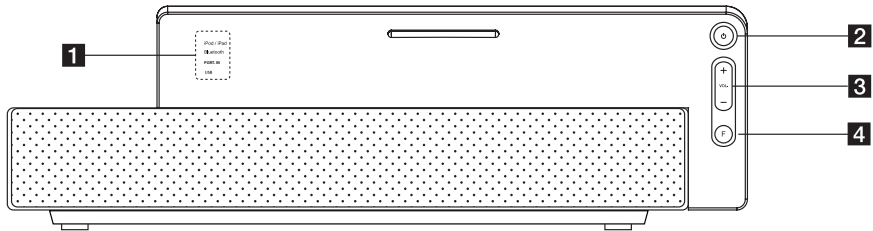

1 indicateur

2  (ALIMENTATION)
Sert à ON ou OFF l'appareil.

3 **VOL (+/-)**
Règle le volume du haut-parleur.

4 **F (FUNCTION)**

Permet de sélectionner une fonction et une source.
(iPod/iPad, Bluetooth, PORT.IN, USB)

Panneau arrière

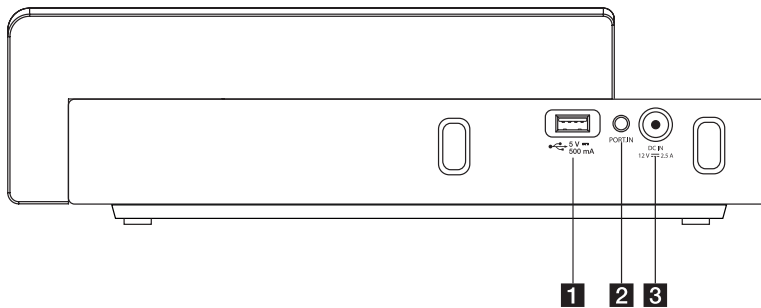

1 Port USB
Joue la musique du fichier en connectant le périphérique USB.

2 **PORT. IN (3.5mm)**
Vous permet d'écouter de la musique depuis votre appareil portable.

3 DC IN12V  2.5A
(Raccordement de l'adaptateur AC)

Panneau supérieur

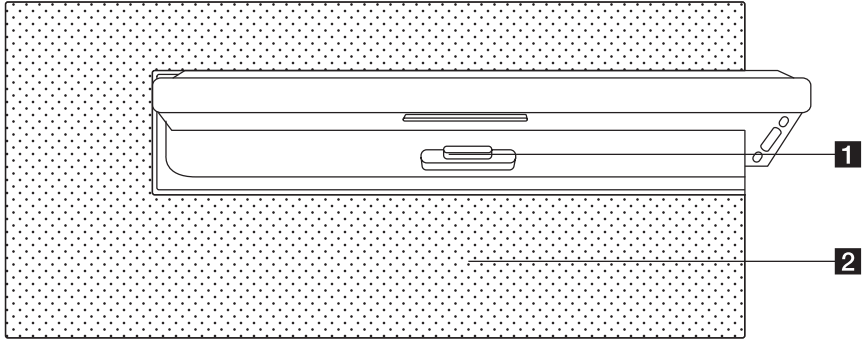

- 1** iPod/iPhone/iPad Dock
Permet de connecter un iPod/iPhone/iPad.
- 2** Enceinte

1

Prise en main

1

Prise en main

Raccordement de l'adaptateur

1. Raccordez le câble d'alimentation fourni à l'adaptateur.
2. Branchez le câble de l'adaptateur secteur dans le connecteur DC.IN.
3. Branchez le câble d'alimentation dans une prise secteur.

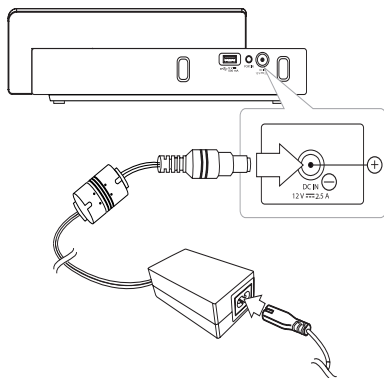

! Avertissement

Utilisez exclusivement l'adaptateur fourni avec la station. N'utilisez pas la source d'alimentation d'un autre appareil ou d'un autre fabricant. L'utilisation d'un autre câble d'alimentation ou d'une autre source d'alimentation pourrait endommager l'appareil et annuler votre garantie.

Insertion des Piles

1. Appuyez et ouvrez le couvercle de la batterie en dessous de l'appareil.
2. Placez six « batteries taille AA » (non fournies) dans le compartiment en s'assurant que la \oplus et la \ominus sont placées correctement.
3. Fermez le couvercle de la batterie.

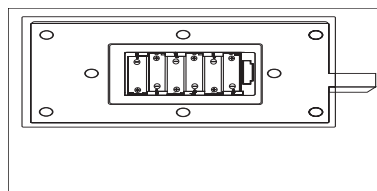

! Avertissement





- Retirez les batteries de l'appareil quand vous n'utilisez pas ce dernier pendant une longue période.
- Remplacez les batteries quand c'est nécessaire.
- Il est recommandé d'utiliser des batteries alcalines ou NiMH.

! Remarque

- La recharge par cette unité n'est disponible que lorsque le câble d'alimentation de l'unité est branché sur la prise.

Fonctionnement général

Voici les touches utilisées pour le fonctionnement de la station. Plus de détails dans le tableau ci-dessous.

Mode Touche	IPOD/IPAD	PORT.IN	USB	BLUETOOTH
- / +	VOL -/+	VOL -/+	VOL -/+	VOL -/+
	Marche/Arrêt	Marche/Arrêt	Marche/Arrêt	Marche/Arrêt
Pression sur 	Passer -/+	-	Passer -/+	-
Maintien de la pression sur 	Recherche en retour Recherche en avant	-	Recherche en retour Recherche en avant	-
>	Lecture/Pause	-	Lecture/Pause	-
 FUNCTION F	Modification de la fonction	Modification de la fonction	Modification de la fonction	Modification de la fonction
	Coupe/Allume le son	Coupe/Allume le son	Coupe/Allume le son	Coupe/Allume le son

Fonctions de base

Fonctionnement avec votre iPod/iPhone/iPad

Profitez de la musique de votre iPod/iPhone/iPad. Pour plus de détails concernant votre iPod/iPhone/iPad, consultez le guide de l'utilisateur de votre iPod/iPhone/iPad.

1. Branchez fermement votre iPod/iPhone/iPad. Dès que vous allumez la station, votre iPod/iPhone/iPad s'allume automatiquement et commence à se recharger.

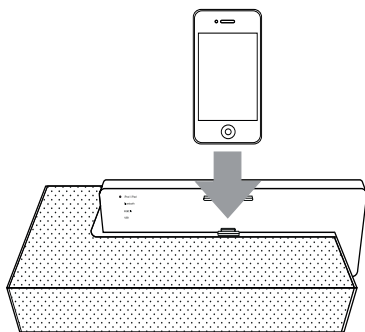

2. Appuyez sur  **FUNCTION** ou **F** pour sélectionner la fonction IPOD/IPAD.

Pour	Exécuter
Mettre en pause ou redémarrer	Appuyer sur >
Passer	Pendant la lecture, appuyez sur << / >> pour passer à la piste suivante ou revenir au début de la piste en cours. Pendant la lecture, Appuyez deux fois sur << brièvement pour revenir au fichier précédent.
Rechercher	Pendant la lecture, appuyez et maintenez << / >> avant de relâcher à l'endroit à partir duquel vous souhaitez démarrer la lecture.

iPod/iPhone/iPad compatibles

La station est compatible avec les modèles suivants :

- iPod touch
- iPod nano
- iPhone 4 S
- iPhone 4
- iPhone 3GS
- iPhone 3 G
- iPad 2
- iPad

De même, en fonction de la version du logiciel de votre iPod/iPhone/iPad, il pourrait être impossible de contrôler votre iPod/iPhone/iPad à partir de la station.

Enfin, en fonction de la version de votre iPod/iPhone/iPad, il pourrait être impossible de le contrôler à partir de la station.

! Remarque

- En fonction de la version du logiciel de votre iPod/iPhone/iPad, il pourrait être impossible de le iPod/iPhone/iPad contrôler à partir de la station. Installer la version la plus récente du logiciel est recommandé.
- Si vous voulez utiliser une application, passer un appel ou envoyer et recevoir des SMS, etc. sur votre iPod touch ou iPhone/iPad, veuillez à débrancher l'iPod/iPhone/iPad de la station auparavant.
- En cas de problème avec votre iPod/iPhone/iPad, veuillez consulter www.apple.com/support.
- Sous tension/tension coupée, vous pouvez recharger votre iPod/iPhone/iPad en le raccordant au poste de recharge de l'iPod/iPhone/iPad.
- Pour l'iPod ou l'iPhone, il peut être nécessaire d'effectuer des opérations supplémentaires comme le fait de le déverrouiller.
- Votre iPod/iPhone/iPad n'est pas rechargé quand la tension sur le câble de l'unité est coupée, même vos batteries sont dans l'unité.

Utilisation en mode USB

1. Raccordez le périphérique USB au port USB.
2. Sélectionnez la fonction USB en appuyant sur  **FUNCTION** ou **F**.

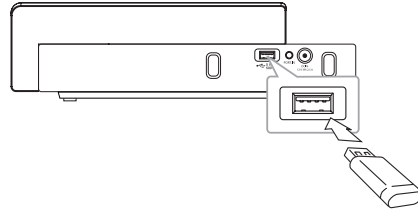

! Remarque

Retrait du périphérique USB de l'appareil :

1. Choisissez une fonction/mode différent.
2. Retirez le périphérique USB de l'appareil.

Pour	Exécuter
jouer	Appuyer sur >
Suspension de la lecture	Pendant la lecture, appuyez sur >
Passer au morceau suivant/précédent	Pendant la lecture, appuyez sur << / >> pour passer à la piste suivante ou revenir au début de la piste en cours. Pendant la lecture, Appuyez deux fois sur << pour revenir à la piste précédente.
Recherche d'une section dans un fichier.	Pendant la lecture, appuyez et maintenez << / >> avant de relâcher à l'endroit à partir duquel vous souhaitez démarrer la lecture.

! Remarque

- Pendant la lecture, si vous éteignez et allumez l'appareil, le dernier fichier que vous avez écouté est lu normalement.
- Pendant la lecture, si vous changez le mode de fonction, et revenez au mode de fonction précédent, le dernier fichier au vous avez écouté est en lecture de manière normale.
- Les fichiers/dossiers USB sont reconnus comme suit

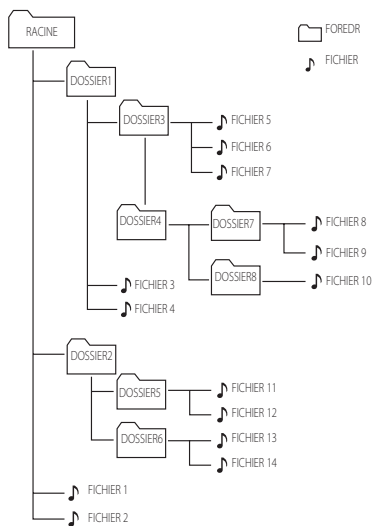

- Les fichiers seront lus un par un du fichier N°1 au fichier N°14.
- *RACINE : Le premier écran que vous voyez quand un ordinateur reconnaît une clé USB est appelé « RACINE »

Arrêtez le son temporairement

Appuyez sur de la télécommande pour mettre votre appareil sur silencieux.

Vous pouvez le mettre sur silencieux pour, par exemple, répondre au téléphone. Pour annuler la fonction de son coupé, appuyez une fois de plus sur ou VOL UP et DOWN.

Reprendre la lecture

L'appareil mémorise le point où vous avez appuyé sur . Appuyez sur pour reprendre la lecture.

MISE HORS TENSION AUTOMATIQUE

Cette unité s'arrêtera d'elle-même pour réduire la consommation électronique si l'unité principale n'est pas connectée à un appareil externe et n'est pas utilisée pendant 25 minutes.



Il en sera de même pour cet appareil après six heures après que l'appareil principal soit connecté sur un autre appareil utilisant une entrée analogique.

Fonctions avancées

Écoute de musique depuis votre appareil externe

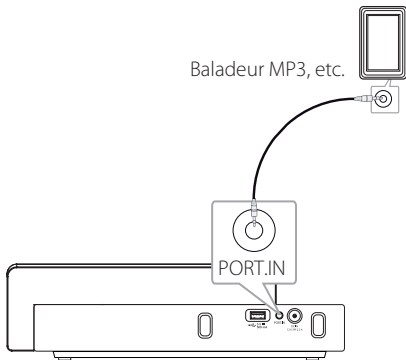
La station peut être utilisée pour lire de la musique à partir de divers types d'appareils. (Le câble n'est pas fourni avec la station.)



1. Raccordez l'appareil au port **PORT.IN** de la station.
2. Allumez la station en appuyant sur .
3. Sélectionnez la fonction PORT. IN en appuyant sur  **FUNCTION** ou **F**.
4. Allumez l'appareil et lancez la lecture.

Utilisation de la technologie sans fil Bluetooth

À propos de la technologie Bluetooth

Bluetooth® est une technologie de communication sans fil pour les connexions de courte portée.

La portée disponible est de 10 mètres.

(Le son peut être interrompu lorsque la connexion est perturbée par d'autres ondes électroniques ou que la distance entre les deux appareils connectés est trop grande.)

La connexion d'appareils individuels via la technologie sans fil Bluetooth® n'entraîne aucun frais. Un téléphone mobile équipé de la technologie sans fil Bluetooth® peut être contrôlé en cascade si la connexion est effectuée via la technologie sans fil Bluetooth®.

Périphériques compatibles : téléphone mobile, baladeur MP3, ordinateur portable, PDA

Profils Bluetooth

Pour pouvoir utiliser la technologie sans fil Bluetooth, les appareils doivent pouvoir interpréter certains profils. Cet appareil est compatible avec les profils suivants.

A2DP (Advanced Audio Distribution Profile)

Écoute de musique stockée sur des périphériques Bluetooth

Avant de démarrer la procédure de jumelage, assurez-vous que la fonction Bluetooth de votre périphérique compatible est activée. Reportez-vous au manuel d'utilisation de votre périphérique Bluetooth. Une fois le jumelage effectué, il n'est pas nécessaire de recommencer l'opération.

1. Sélectionnez la fonction Bluetooth en appuyant sur la touche  **FUNCTION** ou **F**.
La LED du Bluetooth de cet appareil s'allumera et se met à clignoter.
2. Allumez le périphérique Bluetooth et procédez à l'opération de jumelage. Lors de la recherche de cet appareil avec votre périphérique Bluetooth, celui-ci peut afficher une liste des appareils trouvés, selon le type de périphérique Bluetooth dont il s'agit. Votre appareil apparaîtra sous le nom « LG AUDIO ND4520 ».
3. Entrez le code PIN.
Code PIN : 0000
4. Quand cet appareil est connecté avec succès à votre appareil du Bluetooth, la LED du Bluetooth de cet appareil s'allume sans clignotement.

! Remarque

Certains périphériques Bluetooth ont un mode de jumelage différent en fonction de leur type.

5. Écoute de musique.
Pour lire un fichier de musique enregistré sur votre périphérique Bluetooth, reportez-vous au manuel d'utilisation de votre périphérique.

! Remarque

- Le son peut être déformé si vous augmentez le volume de l'appareil aux deux tiers ou plus.
- Quand vous utilisez la fonction Bluetooth, réglez le volume de l'appareil du Bluetooth à un niveau d'écoute convenable.

! Remarque

- Après une recherche de cet unité sur votre appareil de Bluetooth, appariez l'appareil de Bluetooth avec cette unité. Puis faites la lecture du fichier souhaité.
- Le son peut être interrompu lorsque des interférences provoquées par d'autres ondes électroniques perturbent la connexion.
- Vous ne pouvez pas contrôler le périphérique Bluetooth via cet appareil.
- Le jumelage est limité à un seul périphérique Bluetooth à la fois (le jumelage multiple n'est pas pris en charge).
- Même si la distance qui sépare votre périphérique Bluetooth de cet appareil est inférieure à 10 mètres, il est possible que la connexion ne puisse pas se faire s'il existe des obstacles entre les deux.
- Selon le type de périphérique, il se peut que vous ne puissiez pas utiliser la fonction Bluetooth.
- Vous pouvez utiliser la technologie sans fil avec un téléphone, un baladeur MP3, un ordinateur portable, etc.
- En cas de dysfonctionnement électrique dû à des appareils utilisant la même fréquence, tels que du matériel médical, des fours à micro-ondes ou des dispositifs de réseau local sans fil, la connexion sera interrompue.
- La connexion sera interrompue si une personne se tient dans le champ entre le périphérique Bluetooth et le lecteur.
- Plus la distance entre le périphérique Bluetooth et l'appareil est grande, moins la qualité sonore est bonne. Si la distance entre le périphérique Bluetooth et l'appareil est supérieure à la portée de la technologie Bluetooth, la connexion sera interrompue.
- Le périphérique équipé de la technologie sans fil Bluetooth sera déconnecté si vous éteignez l'appareil ou éloignez le périphérique de l'appareil de plus de 10 mètres.
- Si la connexion au Bluetooth est coupée, il faut connecter l'appareil de Bluetooth à votre unité.

Utilisation de l'application Bluetooth.

A propos de LG Bluetooth Remote App

LG Bluetooth Remote App apporte une série de fonctionnalités à votre unité.

Pour avoir plus de fonctionnalités, il est recommandé de télécharger et d'installer gratuitement « LG Bluetooth Remote ».

Installez « LG Bluetooth app » sur votre appareil de Bluetooth

1. Installez « LG Bluetooth app » via le code QR. Utilisez le logiciel pour scanner le code QR.
2. Touchez une icône pour l'installation.
3. Touchez une icône pour télécharger.

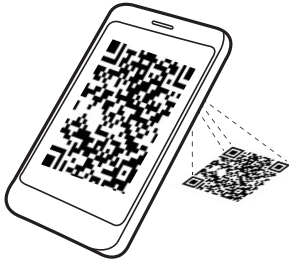

(Android OS)



(Apple iOS)

! Remarque

- Vérifiez que votre appareil Bluetooth alimenté électriquement est connecté sur internet.
- Vérifiez que votre appareil Bluetooth alimenté électriquement a un logiciel pour scanner. Si vous ne possédez pas un, téléchargez-le sur "Apple App Store" ou « Google Android Market (Google Play store) ».

Installez « LG Bluetooth Remote app » en posant votre iPhone/iPad/iPod sur votre lecteur.

1. Connectez votre iPhone/iPad/iPod sur le dock de l'iPod/iPhone/iPad. L'affichage pour le téléchargement de « LG Bluetooth Remote » sera automatiquement lié (iOS O/S uniquement).
2. Touchez une icône pour l'installation.
3. Touchez une icône pour télécharger.

Installez « LG Bluetooth Remote app » avec « Apple App Store » ou « Google Android Market »

1. Tapez sur l'icône Apple App Store ou Google Android Market (Google Play Store).
2. Sur la barre de recherche, saisissez 'LG Bluetooth Remote' et recherchez-le.
3. Sur la liste des résultats de recherche, trouvez et tapez sur « LG Bluetooth Remote » pour commencer une application Bluetooth.
4. Touchez une icône pour télécharger.
5. Touchez une icône pour l'installation.

! Remarque

- Vérifiez que votre appareil Bluetooth alimenté électriquement est connecté sur internet.
- Vérifiez que votre appareil Bluetooth alimenté électriquement dispose de « Apple App Store » ou « Google Android Market (Google Play Store) ».

Activez le Bluetooth avec LG Bluetooth Remote app

LG Bluetooth Remote app vous assiste à connecter votre appareil de bluetooth à l'unité.

1. Tapez l'icône LG Bluetooth app sur la page d'accueil pour ouvrir l'application LG Bluetooth app, et aller au menu principal.
2. Tapez sur [Setting] et sélectionnez l'appareil souhaité.
3. Si vous voulez plus d'informations pour fonctionner, tapez sur [Setting] et [Help].

! Remarque

- Après connexion de l'appareil de Bluetooth à l'unité utilisant iOS BT app, connectez iPod/iPhone/iPad à l'unité. Puis la fonction sera changée à la fonction IPOD/IPAD automatiquement. Si vous connectez l'iPod/iPhone/iPad de l'unité, l'appareil du Bluetooth sera connecté automatiquement à votre unité.
- Pendant l'utilisation de Bluetooth, vous ne pouvez pas lancer BT App. Déconnectez l'appareil de Bluetooth aue vous avez connecté auparavant pour utiliser BT App correctement.
- Si vous utilisez Bluetooth App pour le fonctionnement, il peut y avoir quelques différences entre Bluetooth App et la télécommande fournie. Utilisez cette télécommande éventuellement.
- Si vous faites fonctionner BT app avec l'appareil de Bluetooth connecté, la connexion Bluetooth connectée auparavant sera interrompue. (Selon l'O/S du smartphone, ce processus a une différence.)
- En fonction de l'appareil de Bluetooth, BT App risque de ne pas fonctionner.
- Sur la fonction Bluetooth, si vous utilisez BT app, la télécommande fournie risque de ne pas fonctionner.
- Quand BT app est utilisé comme télécommande, le fonctionnement peut être différent de celui de la télécommande fournie.

! Remarque

- Selon le système de fonctionnement du smartphone, vous avez certaines différences sur le fonctionnement de BT app.
- Quand votre appareil de Bluetooth est déjà connecté à un autre appareil, déconnectez le Bluetooth d'abord. Vous pouvez alors commander votre lecteur via BT app.
- La connexion effectuée est susceptible d'être interrompue si vous sélectionnez une autre application ou si vous modifiez les paramètres de l'appareil connecté via une application BT. Dans ce cas, veuillez vérifier l'état de la connexion.
- Si vous placez votre iPod/iPhone/iPad sur la station de cet appareil pendant que votre iPod/iPhone/iPad est connecté par Bluetooth à cet appareil, la connexion Bluetooth est activée.
- La connexion Bluetooth de l'iPod/iPhone/iPad n'est pas activée quand l'iPod/iPhone/iPad est placé sur la station de cet appareil.

Résolution des problèmes

Problème	Solution
Absence d'alimentation.	<ul style="list-style-type: none">• Branchez le câble d'alimentation.• Vérifiez le bon fonctionnement du circuit électrique avec d'autres appareils.• Remplacez les batteries usées par des batteries neuves.
Absence de son.	<ul style="list-style-type: none">• Appuyez sur  FUNCTION ou F et vérifiez la fonction sélectionnée.
La télécommande ne fonctionne pas correctement.	<ul style="list-style-type: none">• Utilisez la télécommande dans un périmètre de 7 m.• Éliminez l'obstacle entre la télécommande et l'appareil.• Remplacez la batterie par une neuve.
L'iPod/iPhone/iPad ne fonctionne pas.	<ul style="list-style-type: none">• Connectez correctement l' à l'appareil.

Marques et licences



«Made for iPod», «Made for iPhone» et «Made for iPad» signifient qu'un accessoire électronique a été conçu pour se connecter spécifiquement à l'iPod, à l'iPhone ou à l'iPad, respectivement, et a été certifié par le développeur comme répondant aux standards de performances d'Apple. Apple n'est pas responsable du fonctionnement de cet appareil, ni de sa compatibilité avec les normes légales et de sécurité. Veuillez noter que l'utilisation de cet accessoire avec l'iPod, l'iPhone ou l'iPad peut affecter les performances sans fil.





La technologie sans fil *Bluetooth*® est un système qui permet d'établir une liaison radio entre des appareils électroniques situés dans un rayon de 10 mètres au maximum.

La connexion d'appareils individuels via la technologie sans fil *Bluetooth*® n'entraîne aucun frais. Un téléphone mobile équipé de la technologie sans fil *Bluetooth*® peut être contrôlé en cascade si la connexion est effectuée via la technologie sans fil *Bluetooth*®.

La marque et le logo *Bluetooth*® sont la propriété de *Bluetooth*® SIG, Inc. et leur utilisation par LG Electronics est soumise à licence.

Les autres marques et noms de marques sont la propriété de leurs détenteurs respectifs.

Caractéristiques techniques

Généralités	
Caractéristiques de l'adaptateur	DC 12 V  2.5 A, 100 - 240V, 50/60 Hz
Consommation électrique	30 W
Dimensions (L x H x P)	320(348) X 60(90) X 150 mm
Poids net (approx.)	1.54 kg
Température de fonctionnement	5 °C à 35 °C (41 °F à 95 °F)
Taux d'humidité toléré	5 à 90 %
Alimentation électrique du bus	DC 5 V  500 mA,
iPod/iPhone/iPad	DC 5 V  2.1 A

4

Annexe

Entrées	
Prise PORT. IN	0.5 Vrms (jack stereo 3.5 mm)

Amplificateur	
Puissance de sortie	5 W + 5 W (8 Ω à 1 kHz)
T.H.D	10 %

Enceintes	
Type	intégrées
Impédance nominale	8 Ω
Puissance nominale d'entrée	5 W
Puissance max. d'entrée	10 W

- Conception et caractéristiques sujettes à modification sans préavis.

Manipulation de l'appareil

Lors du transport

Conservez le carton et les emballages d'origine. Si vous devez transporter l'appareil, pour une protection maximale, emballez-le tel que vous l'avez reçu à sa sortie de l'usine.

Entretien des surfaces extérieures

N'utilisez pas de liquides volatiles tels qu'un insecticide en aérosol à proximité de l'appareil.

Si vous frottez trop fort, vous risquez d'endommager la surface.

Ne laissez pas de produits en caoutchouc ou en plastique en contact prolongé avec l'appareil.

Nettoyage de l'appareil

Pour nettoyer le lecteur, utilisez un chiffon doux et sec. Si les surfaces sont très sales, utilisez un chiffon doux légèrement humidifié d'une solution détergente douce. N'utilisez pas de solvants puissants tels que alcool, benzine ou diluants, car ces derniers risquent d'endommager la surface de l'appareil.

