



DEUTSCH

BEDIENUNGSANLEITUNG MUSIK MIT STIL LAUTSPRECHER MIT DOCKINGSTATION

Bitte lesen Sie dieses Handbuch vor der Bedienung des Gerätes sorgfältig durch und bewahren Sie es zum späteren Nachschlagen auf.

ND4520



MFL67602730

Sicherheitshinweise



ACHTUNG
STROMSCHLAGGEFAHR
NICHT ÖFFNEN

ACHTUNG: UM DIE GEFAHR VON STROMSCHLÄGEN ZU VERMEIDEN, DAS GEHÄUSE (BZW. DIE RÜCKSEITE) NICHT ABNEHMEN UND/ODER DAS GERÄT SELBST REPARIEREN. ES BEFINDEN SICH KEINE BAUTEILE IM GERÄT, DIE VOM BENUTZER REPARIERT WERDEN KÖNNEN. REPARATUREN STETS VOM FACHMANN AUSFÜHREN LASSEN.



Der Blitz mit der Pfeilspitze im gleichseitigen Dreieck dient dazu, den Benutzer vor unisolierten und gefährlichen spannungsführenden Stellen innerhalb des

Gerätegehäuses zu warnen, an denen die Spannung groß genug ist, um für den Menschen die Gefahr eines Stromschlages zu bergen.



Das Ausrufezeichen im gleichseitigen Dreieck dient dazu, den Benutzer auf wichtige vorhandene Betriebs- und Wartungsanleitungen in der

produktbegleitenden Dokumentation hinzuweisen.

ACHTUNG: UM BRANDGEFAHR UND DIE GEFAHR EINES STROMSCHLAGES ZU VERMEIDEN, SETZEN SIE DAS GERÄT WEDER REGEN NOCH SONSTIGER FEUCHTIGKEIT AUS.

ACHTUNG: Installieren Sie das Gerät nicht in einem geschlossenen Raum, z. B. in einem Bücherregal oder an einem ähnlichen Ort.

HINWEIS: Angaben zur Geräteidentifizierung und zur Stromversorgung finden Sie auf dem Hauptetikett an der Unterseite des Gerätes.

VORSICHTSHINWEISE zum Netzkabel

Die meisten Geräte sollten an einen eigenen Stromkreis angeschlossen werden.

D. h. eine separate Steckdose ohne weitere Anschlüsse oder Zweigleitungen, über die ausschließlich dieses Gerät mit Strom versorgt wird. Beachten Sie hierzu die technischen Daten des Gerätes in diesem Benutzerhandbuch. Steckdosen niemals überlasten. Bei überlasteten, lockeren oder beschädigten Steckdosen, Verlängerungskabeln, bei abgenutzten Kabeln oder beschädigter Isolierung besteht die Gefahr von Stromschlägen oder Bränden. Die Gerätekelabel sollten regelmäßig überprüft werden. Bei Beschädigungen oder Abnutzungen der Kabel sofort den Netzstecker ziehen und das Kabel von einem qualifizierten Techniker durch ein gleiches Modell austauschen lassen. Das Netzkabel vor mechanischen Beschädigungen, schützen, wie z. B. Verdrehen, Knicken, Eindrücken, Einklemmen in einer Tür oder Darauftreten. Achten Sie besonders auf die Stecker, Steckdosen und den Bereich, an dem das Kabel aus dem Gerät austritt. Ziehen Sie zum Unterbrechen der Stromversorgung den Netzstecker. Achten Sie beim Aufstellen des Gerätes darauf, dass der Netzstecker leicht erreichbar bleibt.

Dieses Gerät besitzt eine tragbare Batterie oder Akku-Batterie.

Sicherheitshinweise zum Herausnehmen der Batterie aus dem Gerät:

Führen Sie zum Herausnehmen der alten Batterie bzw. des Batteriepakets die Einzelschritte zum Einlegen der Batterie in umgekehrter Reihenfolge durch. Um eine Gefährdung der Umwelt sowie mögliche Gesundheitsgefährdungen von Menschen und Tieren zu vermeiden, sollten Altbatterien in einen geeigneten Behälter einer Sammelstelle gegeben werden. Altbatterien niemals zusammen mit dem Hausmüll entsorgen. Bitte geben Sie Altbatterien an einer kostenlosen Sammelstelle für Batterien und Akku-Batterien ab. Die Batterie keiner extremen Hitze aussetzen, wie z. B. direkter Sonneneinstrahlung, Feuer o. ä.

VORSICHT: Das Gerät darf nicht mit Wasser (Tropf- oder Spritzwasser) in Berührung kommen und es sollten keine mit Flüssigkeit gefüllten Behälter auf das Gerät gestellt werden, wie z. B. Vasen.

Entsorgung von Altgeräten



1. Wenn dieses Symbol eines durchgestrichenen Abfalleimers auf einem Produkt angebracht ist, unterliegt dieses Produkt der europäischen Richtlinie 2002/96/EC.
2. Alle Elektro- und Elektronik-Altgeräte müssen getrennt vom Hausmüll über dafür staatlich vorgesehene Stellen entsorgt werden.
3. Mit der ordnungsgemäßen Entsorgung des alten Geräts vermeiden Sie Umweltschäden und eine Gefährdung der persönlichen Gesundheit.
4. Weitere Informationen zur Entsorgung des alten Geräts erhalten Sie bei der Stadtverwaltung, beim Entsorgungsamt oder in dem Geschäft, wo Sie das Produkt erworben haben.



Hinweise der Europäischen Union zu schnurlosen Geräten

Hiermit erklärt LG Electronics, dass diese(s) Produkt(e) die grundlegenden Anforderungen und die sonstigen Bestimmungen der Richtlinien 1999/5/EC, 2004/108/EC, 2006/95/EC und 2009/125/EC erfüllt/erfüllen.

Eine Kopie der DoC (Konformitätserklärung) erhalten Sie unter der folgenden Adresse.

Europäisches Komitee für Normung:
Krijgsman 1, 1186 DM Amstelveen, The Netherlands

- Bitte beachten Sie, dass dies KEIN Ansprechpartner für den Kundendienst ist. Informationen zu Kundendienstleistungen finden Sie auf der Garantiekarte oder beim Händler, bei dem Sie dieses Gerät erworben haben.

Nur in geschlossenen Räumen verwenden.

Erklärung zur HF-Strahlenbelastung

Dieses Gerät sollte in einem Mindestabstand von 20 cm zwischen Sender und Körper aufgestellt und betrieben werden.

Entsorgung alter Batterien/Akkus



1. Wenn sich dieses Symbol mit durchgestrichenem Mülleimer auf den Batterien/Akkus Ihres Produkts befindet, bedeutet das, dass sie die EG-Richtlinie 2006/66/EC erfüllen.
2. Dieses Symbol kann mit chemischen Symbolen für Quecksilber (HG), Kadmium (Cd) oder Blei kombiniert sein, wenn die Batterie mehr als 0,0005% Quecksilber, 0,002% Kadmium oder 0,004% Blei enthält.
3. Alle Batterien/Akkus sollten getrennt vom Hausmüll über die ausgewiesenen Sammelstellen entsorgt werden, die von staatlichen oder regionalen Behörden dazu bestimmt wurden.
4. Die ordnungsgemäße Entsorgung Ihrer alten Batterien/Akkus hilft bei der Vermeidung möglicher negativer Folgen für Mensch, Tier und Umwelt.
5. Beim Wunsch nach ausführlicheren Informationen über die Entsorgung Ihrer alten Batterien/Akkus wenden Sie sich bitte an Ihre Stadt- oder Gemeindeverwaltung, die für Sie zuständige Abfallbehörde oder das Geschäft, in dem Sie das Produkt gekauft haben.

Inhaltsverzeichnis

1 Erste Schritte

- 2 Sicherheitshinweise
- 5 Einzigartige Funktionen
 - 5 – Hergestellt für iPod/iPhone/iPad
 - 5 – Eingang für tragbare Geräte
 - 5 – Wiedergabe über USB-Anschluss
 - 5 – Bluetooth
- 5 Zubehör
- 5 Einführung
 - 5 – In diesem Handbuch verwendete Symbole
- 6 Voraussetzungen zur Dateiwiedergabe
 - 6 – Anforderungen an MP3-/WMA-Dateien
 - 6 – USB-kompatible Geräte
 - 6 – Anforderungen an USB-Geräte
- 7 Fernbedienung
 - 7 – Einlegen der Batterie
- 8 Bedienungsfeld
- 8 Rückseite
- 9 Oberes Bedienungsfeld
- 10 Anschluss des Netzadapters
- 10 Einlegen der Batterien

2 Bedienung

- 11 Allgemeine Funktionen
- 12 Grundfunktionen
 - 12 – iPod/iPhone/iPad Funktionen
 - 13 – USB-Funktionen
 - 14 – Ton vorübergehend stummschalten
 - 14 – Wiedergabe fortsetzen
 - 14 – AUTOMATISCHE ABSCHALTUNG
- 15 Fortgeschrittene Bedienung
 - 15 – Musik vom Zusatzgerät hören
- 16 Verwendung der Bluetooth-Technologie
 - 16 – Auf einem Bluetooth-Gerät gespeicherte Musik hören
 - 18 – Verwendung von Bluetooth-Apps.

3 Fehlersuche

- 20 Störungsbehebung

4 Anhang

- 21 Marken und Lizenzen
- 22 Technische Daten
- 23 Handhabung des Gerätes

Einzigartige Funktionen

Hergestellt für iPod/iPhone/iPad

Genießen Sie die Musik direkt von Ihrem iPod/iPhone/iPad dank der einfachen Verbindung.

Eingang für tragbare Geräte

Wiedergabe von Musik direkt von Ihrem tragbaren Gerät.

Wiedergabe über USB-Anschluss

Einfacher Anschluss und Musikwiedergabe über den USB-Anschluss

Bluetooth

Musikgenuss über ein Bluetooth-Gerät mit einfacher Verbindung

Zubehör

Bitte prüfen Sie den Lieferumfang auf Vollständigkeit.

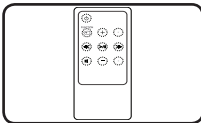

Fernbedienung (1)

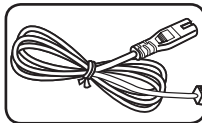

Netzkabel (1)

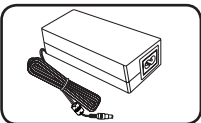

Netzadapter (1)

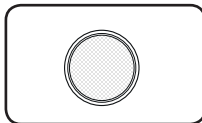

Batterie (1)

Einführung

In diesem Handbuch verwendete Symbole

! Hinweis

Weist auf besondere Funktionen des Gerätes hin.

⚠ Vorsicht

Vorsichtshinweise zur Vermeidung möglicher Beschädigungen.

LG Bluetooth Remote

Sie können diesen Player mithilfe Ihres iPhones oder Android-Telefons über Bluetooth bedienen. Dieser Player und Ihr Handy müssen über Bluetooth verbunden sein. besuchen "Apple App Store" oder "Google Android Market (Google Play Store)". Und nutzen Sie den QR-Code, um nach der "LG Bluetooth Remote"-App zu suchen. Weitere Informationen finden Sie auf Seite 18.



(Android OS)



(Apple iOS)

Voraussetzungen zur Dateiwiedergabe

Anforderungen an MP3-/WMA-Dateien

MP3 / WMA-Datei-Kompatibilität mit diesem Gerät ist wie folgt begrenzt:

- Frequenz : zwischen 32 und 48 kHz (MP3), sowie 32 bis 48 kHz (WMA)
- Bitrate: zwischen 32 und 320 kbps (MP3), 40 und 192 kbps (WMA)
- Maximale Anzahl : unter 999
- Maximalverzeichnisse : Unter 99
- Dateierweiterungen: ".mp3"/".wma"

USB-kompatible Geräte

- MP3-Player: MP3-Player mit Flashspeicher.
- Speichermedium des Typs Flash: Dieses Gerät unterstützt USB 1.1.
- Trotz der USB-Fähigkeit dieses Gerätes werden jedoch nicht alle USB-Geräte unterstützt.

Anforderungen an USB-Geräte

- Geräte, welche ein zusätzliches Installationsprogramm zum Anschluss am Computer benötigen, werden nicht unterstützt.
- Trennen Sie nicht die Verbindung mit dem USB-Gerät während der Operation.
- Für USB-Medien mit einer großer Speicherkapazität ist es möglich, dass der Suchlauf einige Minuten dauert.
- Um den Datenverlust zu vermeiden, sichern Sie Ihre Daten.
- Bei Verwendung eines Verlängerungskabels, eines USB-Hubs oder eines USB Multi-Kartenlesegerätes wird das USB-Gerät u. U. nicht erkannt.
- Das Dateisystem NTSF wird derzeit nicht unterstützt. (Unterstützt wird zur Zeit nur das Dateisystem FAT(16/32).)
- Das Gerät unterstützt keine Speichermedien, die 1000 oder mehr Dateien beinhalten.
- Externe Festplatten HDD, Kartenleser, gesperrte Geräte oder USB-Festplatten sowie Handys werden nicht unterstützt.
- Der USB-Anschluss des Gerätes kann nicht mit einem PC verbunden werden. Das Gerät kann somit nicht als Speichergerät eingesetzt werden.
- Bestimmte USB-Geräte funktionieren nicht zusammen mit diesem Gerät
- Sie können im eingeschalteten Zustand kein iPad über den USB-Anschluss aufladen.
- Im eingeschalteten Zustand können Sie ein iPod/iPhone/Smartphone über den USB-Anschluss aufladen.
- Wenn Sie das Smartphone an den USB-Anschluss anschließen, können Sie es nur aufladen, wenn die Einheit eingeschaltet ist. (Einige Smartphone werden u.U. nicht aufgeladen)

Fernbedienung

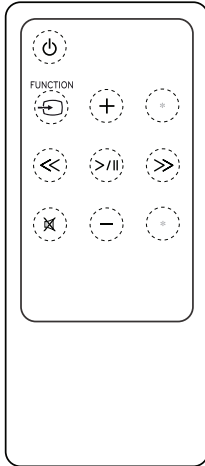

⏻ (POWER) : Schaltet das Gerät EIN und AUS.

⏮ FUNCTION : Auswahl der Funktion und Eingangsquelle.

+/- (VOL) : Einstellen der Lautstärke.

⏪/⏩ (Überspringen/Suchlauf) :

- Schneller Vor- oder Rücklauf.
- Suche nach einem Dateiabchnitt.

▶/⏸ (Wiedergabe/Pause) : Wiedergabe Start oder Pause.

🔇 : Ton stummschalten.

***** : Diese Taste ist nicht belegt.

⚠ Vorsicht

Die in diesem Gerät verwendete Batterie kann zu Brand- oder chemischen Verätzungsgefahren bei unsachgemäßer Verwendung führen. Die Batterie nicht wieder aufladen, zerlegen, verbrennen oder starker Hitze von mehr als 100 °C (212 °F) aussetzen. Ersetzen Sie nur die Batterie Nr. CR2025. Die Verwendung einer anderen Batterie kann zu Brand- oder Explosionsgefahr führen. Entsorgen Sie die verbrauchte Batterie. Halten Sie die Batterie fern von Kindern. Zerlegen Sie die Batterie nicht oder werfen Sie diese nicht ins Feuer.

Einlegen der Batterie

Sie haben zwei Möglichkeiten das Batteriefach zu öffnen.

1. Drehen Sie das Batteriefach mit einer Münze oder mit dem Finger gegen den Uhrzeigersinn. Anschließend entnehmen Sie das Batteriefach.

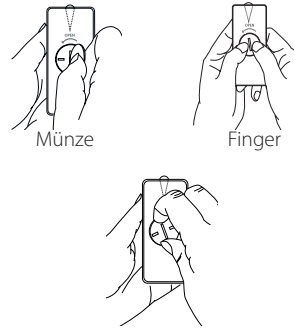

2. Setzen Sie die Batterie mit dem Pluszeichen(+) an der Stelle ein, an der das Pluszeichen(+) auf dem Batteriefach dargestellt ist.

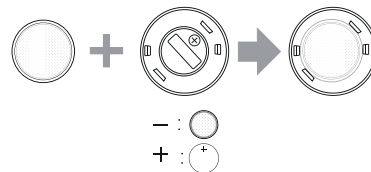

3. Setzen Sie den Deckel des Batteriefachs auf der Fernbedienung und drehen Sie ihn im Uhrzeigersinn, um ihn zu schließen.

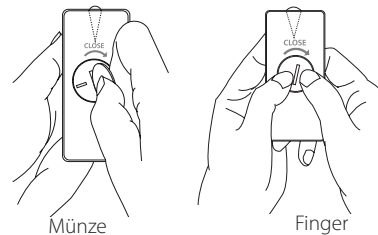

⚠ Vorsicht

Öffnen Sie nicht das Batteriefach mit dem Finger, wenn Sie lange Fingernägel haben. Ihre Nägel könnten brechen.

Bedienungsfield

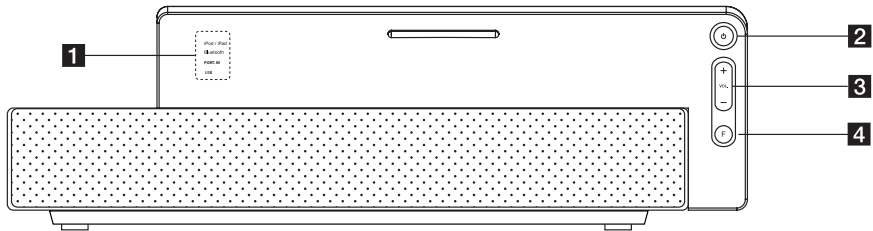

- 1** Indikator
2  (POWER)
 Schaltet das Gerät ON und OFF.
- 3** **VOL (+/-)**
 Stellt die Lautstärke der Lautsprecher ein.
- 4** **F (FUNCTION)**
 Auswahl der Funktion und Eingangsquelle.
 (iPod/iPad, Bluetooth, PORT.IN, USB)

Rückseite

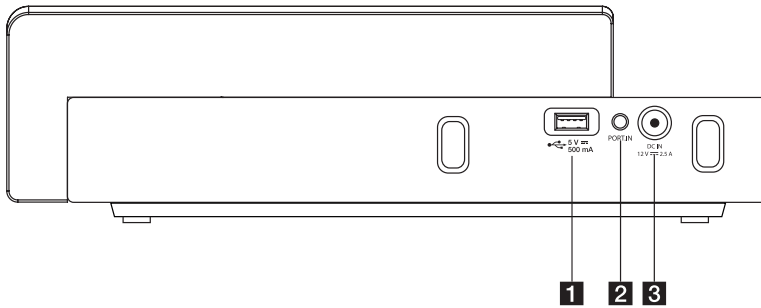

- 1** USB-Anschluss
 Musikdateien mithilfe eines USB-Gerätes wiedergeben.
- 2** **PORT. IN (3.5mm)**
 Wiedergabe von Musik direkt von Ihrem tragbaren Gerät.
- 3** DC IN 12V  2.5A (Netzadapter-Eingang)

Oberes Bedienungsfeld

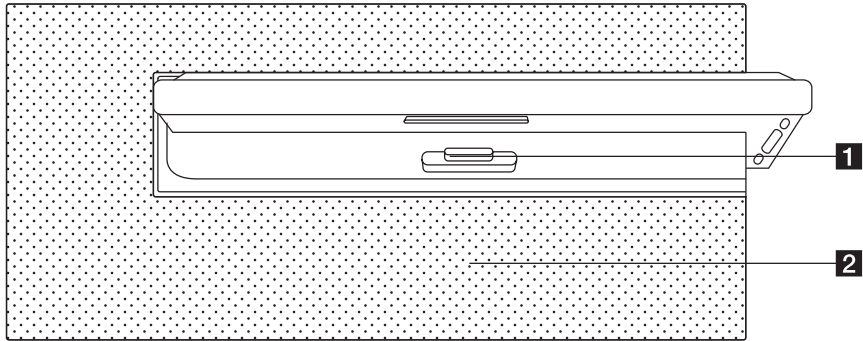

- 1** iPod/iPhone/iPad Dockingstation
Schließt das iPod/iPhone/iPad an.
- 2** Lautsprecher

1

Erste Schritte

Anschluss des Netzadapters

1. Das mitgelieferte Netzkabel an den Netzadaper anschließen.
2. Schließen Sie das Kabel des Netzadapters am Adaptereingang DC.IN an.
3. Das Netzkabel in eine Steckdose stecken.

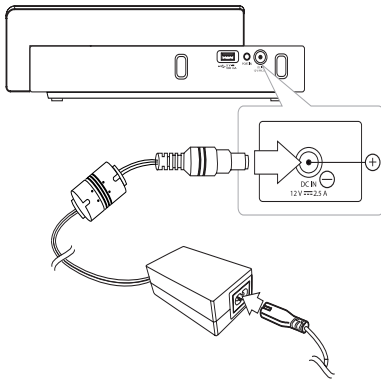

! Vorsicht

Verwenden Sie ausschließlich den mit diesem Gerät mitgelieferten Netzadapter. Verwenden Sie keinen Netzadapter von einem anderen Gerät oder Hersteller. Die Verwendung eines anderen Netzkabels oder -adapters kann das Gerät beschädigen und Ihre Garantie aufheben.

Einlegen der Batterien

1. Drücken und öffnen Sie das Batteriefach auf dem Geräteboden.
2. Setzen Sie 6 Batterien der Größe "AA" (nicht im Lieferumfang enthalten) in das dazugehörige Fach und stellen Sie sicher, dass \oplus und \ominus richtig positioniert sind.
3. Schließen Sie die Batteriekappe wieder.

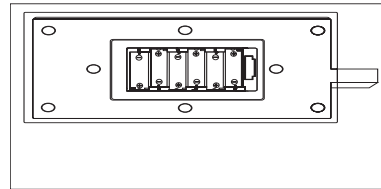

! Vorsicht





- Entfernen Sie die Batterien aus dem Gerät, wenn Sie es über eine längere Zeit nicht benutzen.
- Tauschen Sie die Batterien gegen neue aus, wenn diese verbraucht sind.
- Es werden Batterien vom Typ Alkaline oder NiMH empfohlen.

! Hinweis

- Das Aufladen über dieses Gerät ist nur möglich, wenn das Netzkabel des Gerätes an die Steckdose angeschlossen ist.

Allgemeine Funktionen

Sie können das Gerät mithilfe dieser Tasten bedienen. Weitere Informationen entnehmen Sie der unten stehenden Tabelle.

Modus Taste	IPOD/IPAD	PORT.IN	USB	BLUETOOTH
- / +	VOL -/+	VOL -/+	VOL -/+	VOL -/+
	Ein-/Ausschalten.	Ein-/Ausschalten.	Ein-/Ausschalten.	Ein-/Ausschalten.
Drücken Sie 	Überspringen -/+	-	Überspringen -/+	-
Halten Sie die Taste gedrückt 	Scan vorwärts Scan rückwärts	-	Scan vorwärts Scan rückwärts	-
>	Wiedergabe/ Pause	-	Wiedergabe/ Pause	-
 FUNCTION F	Ändert alle Funktionen	Ändert alle Funktionen	Ändert alle Funktionen	Ändert alle Funktionen
	Ton stummschalten/ lautschalten	Ton stummschalten/ lautschalten	Ton stummschalten/ lautschalten	Ton stummschalten/ lautschalten

Grundfunktionen

iPod/iPhone/iPad Funktionen

Genießen Sie den Sound auch über Ihren iPod/iPhone/iPad. Weitere Informationen zum iPod/iPhone/iPad, finden Sie in der iPod/iPhone/iPad Bedienungsanleitung.

1. Verbinden Sie das iPod/iPhone/iPad fest mit dem Gerät. Wenn Sie das Gerät einschalten, dann wird Ihr iPod/iPhone/iPad automatisch eingeschaltet und beginnt mit dem Ladevorgang.

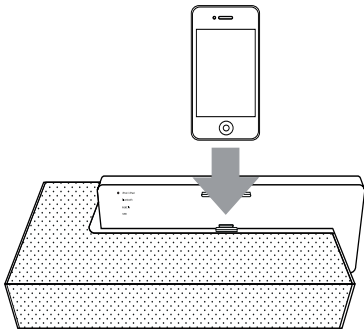

2. Drücken Sie **FUNCTION** oder **F**, um die IPOD/IPAD Funktion auszuwählen.

Um zu	Führen Sie aus
Stoppen oder Fortsetzen	Drücken Sie >
Überspringen	Drücken Sie während der Wiedergabe die Taste << / >> , um zu der nächsten Datei zu springen oder zum Anfang der aktuellen Datei zu gehen. Drücken Sie während der Wiedergabe zweimal kurz die Taste << , um zur vorherigen Datei zu springen.
Suchen	Halten Sie die Taste << / >> während der Wiedergabe gedrückt und lassen Sie sie an der gewünschten Titelstelle los.

Kompatible iPod/iPhone/iPad Modelle

Das Gerät unterstützt folgende Modelle.

- iPod touch
- iPod nano
- iPhone 4 S
- iPhone 4
- iPhone 3GS
- iPhone 3 G
- iPad 2
- iPad

Abhängig von der Software-Version Ihres iPod/iPhone/iPad können Sie u.U. Ihren iPod/iPhone/iPad nicht über dieses Gerät steuern.

Abhängig von Ihrem iPod/iPhone/iPad können Sie u.U. Ihren iPod/iPhone/iPad nicht über dieses Gerät ansteuern.

! Hinweis

- Abhängig von der Software-Version Ihres iPods/iPhones/iPads, kann es u.U. nicht möglich sein, Ihren iPod/iPhone/iPad von diesem Gerät aus zu bedienen. Wir empfehlen die Aktualisierung auf die aktuelle Software-Version.
- Bei Verwendung einer App, bei einem Anruf oder beim Senden und Empfangen von SMS usw. von Ihrem iPod touch oder iPhone/iPad aus, trennen Sie ihn zuerst von Ihrer iPod/iPhone/iPad -Dockingstation dieses Gerätes und nutzen es anschließend.
- Tritt ein Problem mit Ihrem iPod/iPhone/iPadauf, gehen Sie bitte auf www.apple.com/support.
- Im ein-/ausgeschaltetem Modus können Sie Ihren iPod/iPhone/iPad durch Anschließen an die iPod/iPhone/iPad -Dockingstation aufladen.
- Sie benötigen evtl. zusätzliche Funktionen für den iPod touch oder das iPhone, zum Beispiel "unlock" durchs Gleiten.
- Ihr iPod/iPhone/iPad wird nicht aufgeladen, wenn das Netzkabel nicht angeschlossen ist, wenn Sie Ihr auch Ihre Batterien sind im Gerät.

USB-Funktionen

1. Schließen Sie das USB-Gerät am USB-Anschluss an.
2. Wählen Sie mit den Tasten  **FUNCTION** und **F** die USB-Funktion aus.

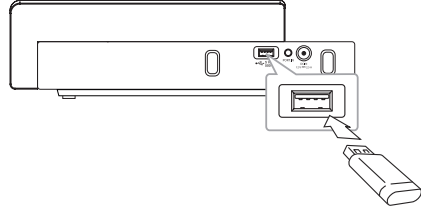

! Hinweis

USB-Gerät vom Gerät trennen

1. Wählen Sie eine andere Funktion/einen anderen Modus.
2. Ziehen Sie das USB-Gerät ab.

Ziel	Tun Sie dies
Wiedergabe	Drücken Sie >/
Pause	Während der Wiedergabe drücken und halten Sie gedrückt >/
Zum vorherigen/nächsten zur Datei springen	Drücken Sie während der Wiedergabe die Taste <</>> , um zu der nächsten Datei zu springen oder zum Anfang der aktuellen Datei zu gehen. Drücken Sie während der Wiedergabe zweimal kurz die Taste << , um zur vorherigen Datei zu springen.
Suche nach einen Abschnitt in einem Datei	Halten Sie die Taste <</>> während der Wiedergabe gedrückt und lassen Sie sie an der gewünschten Titelstelle los.

! Hinweis

- Wenn Sie Ihr Gerät beim Abspielen aus- und wieder eingeschaltet haben, wird der letzte abgespielte Titel normal weiter abgespielt.
- Wenn Sie während der Wiedergabe den Funktions-Modus wechseln und zurück zum vorherigen Funktions-Modus springen, wird die zuletzt gehörte Datei normal gespielt.
- USB-Ordner/-Dateien werden wie folgt erkannt

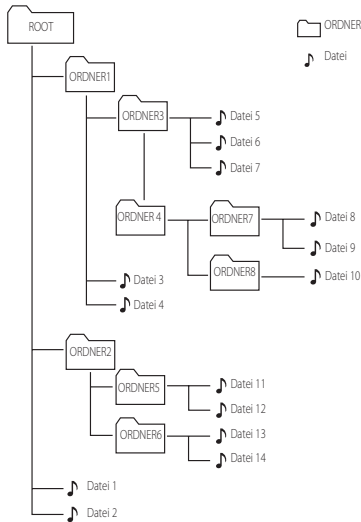

- Die Dateien werden von der 🎵 Datei Nr.1 bis zu der 🎵 Datei Nr. 14 einzeln abgespielt.
- *ROOT : Der erste Bildschirm, den Sie sehen, sobald ein Computer den USB erkannt hat, wird als "ROOT" bezeichnet.

Ton vorübergehend stummschalten

Drücken Sie die Taste auf der Fernbedienung, um das Gerät stumm zu schalten.

Sie können den Ton stumm schalten, um zum Beispiel einen Telefonanruf entgegen zu nehmen. Drücken Sie erneut die Taste oder VOL UP oder DOWN, um die Stummschalt-Funktion zu beenden.

Wiedergabe fortsetzen

Das Gerät merkt sich automatisch die Stelle, an der Sie die Taste **>||** gedrückt haben. Drücken Sie die Taste **>||**, um die Wiedergabe fortzusetzen.

AUTOMATISCHE ABSCHALTUNG

Dieses Gerät schaltet sich aus Energiespargründen aus, wenn das Hauptgerät nicht mit dem externen Gerät verbunden und länger als 25 Minuten nicht benutzt wird.



Dieses Gerät schaltet sich ebenfalls aus, wenn seit der Verbindung des Hauptgerätes über einen analogen Eingang mit einem anderen Gerät 6 Stunden vergangen sind.

Fortgeschrittene Bedienung

Musik vom Zusatzgerät hören

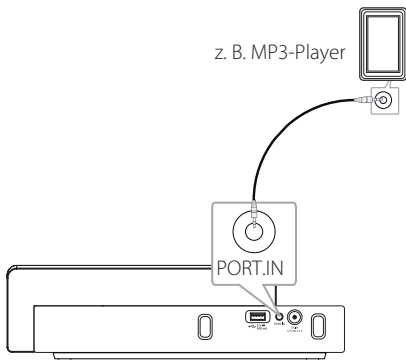
Das Gerät kann zur Wiedergabe von Musiktiteln zahlreicher Zusatzgeräte eingesetzt werden. (Das benötigte Kabel ist nicht im Lieferumfang dieses Gerätes enthalten.)



1. Schließen Sie das Zusatzgerät am **PORT.IN**-Anschluss des Gerätes an.
2. Schalten Sie das System über den Netzschalter  ein.
3. Wählen Sie die PORT. IN-Funktion, indem Sie  **FUNCTION** oder **F** drücken.
4. Schalten Sie das externe Gerät ein und starten Sie die Wiedergabe.

Verwendung der Bluetooth-Technologie

Über Bluetooth

Bluetooth® ist eine kabellose Übertragungstechnologie zur Verbindung über kurze Distanzen.

Die Übertragungreichweite beträgt etwa zehn Meter.

(Bei Störungen der Übertragung durch andere elektronische Geräte oder bei Verwendung des Bluetooth-Gerätes zum Beispiel in einem anderen Raum wird der Ton möglicherweise unterbrochen.)

Bei der Verbindung verschiedener Geräte über die Bluetooth® Übertragungstechnologie fallen keinerlei Kosten an.

Ein Mobiltelefon mit Bluetooth®

Übertragungstechnologie kann bei aktivierter Bluetooth®-Übertragung über die Kaskaden-Verbindung bedient werden.

Unterstützte Geräte : Mobiltelefone, MP3-Player, Notebooks, PDA-Geräte

Bluetooth-Profile

Für den Einsatz der Bluetooth-Übertragungstechnologie müssen die Geräte bestimmte Profile unterstützen. Dieses Gerät ist mit folgendem Profil kompatibel.

A2DP (Advanced Audio Distribution Profile)

Auf einem Bluetooth-Gerät gespeicherte Musik hören

Vor der Verbindung muss die Bluetooth-Funktion Ihres Bluetooth-Gerätes aktiviert werden. Hinweise finden Sie in der Bedienungsanleitung des Bluetooth-Gerätes. Eine einmal hergestellte Verbindung muss nicht nochmals hergestellt werden.

1. Wählen Sie mit der Taste  **FUNCTION** oder **F** die Bluetooth-Funktion.
Das Bluetooth-LED dieses Geräts leuchtet und blinkt.
2. Schalten Sie das Bluetooth-Gerät ein und stellen Sie die Verbindung her. Je nach Typ des Bluetooth-Gerätes wird während der Suche dieses Gerätes nach einem Bluetooth-Gerät eine Liste aller gefundenen Geräte in der Anzeige des Bluetooth-Gerätes angezeigt. Dieses Gerät besitzt die Bezeichnung "LG AUDIO ND 4520".
3. Geben Sie die PIN-Nummer ein.
PIN-Nummer: 0000
4. Wenn dieses Gerät erfolgreich mit Ihrem Bluetooth-Gerät verbunden ist, leuchtet das Bluetooth-LED dieses Geräts ohne zu blinken.

Hinweis

Je nach Art des Bluetooth-Gerätes erfolgt die Herstellung der Verbindung auf verschiedene Weise.

5. Musik hören.
Hinweise zur Wiedergabe von Musikdateien auf dem Bluetooth-Gerät finden Sie in der Bedienungsanleitung des Bluetooth-Gerätes.

Hinweis

- Der Ton aus dem Hauptgerät kann verzerrt sein, wenn Sie die Lautstärke des Geräts um bis zu zwei Drittel oder mehr erhöhen.
- Wenn Sie die Bluetooth-Funktion verwenden, stellen Sie die Lautstärke eines Bluetooth-Geräts auf eine angemessene Höhe.

! Hinweis

- Nach der Suche nach diesem Gerät auf Ihrem Bluetooth-Gerät, verbinden Sie das Bluetooth-Gerät mit dieser Einheit. Anschließend können Sie beliebige Dateien abspielen.
- Bei Störungen der Übertragung durch andere elektronische Geräte in der Nähe kann der Ton zeitweise unterbrochen werden.
- Bluetooth-Geräte können nicht über dieses Gerät bedient werden.
- Es kann jeweils nur eine Verbindung zu einem Bluetooth-Gerät hergestellt werden. Mehrfach-Verbindungen sind nicht möglich.
- Auch wenn das Bluetooth-Gerät und dieses Gerät weniger als zehn Meter voneinander entfernt sind, kann die Verbindung durch Hindernisse zwischen den Geräten gestört werden.
- Je nach Art des Gerätes kann die Bluetooth-Funktion u. U. nicht genutzt werden.
- Sie können das drahtlose System bei der Anwendung von Handys, MP3, Laptop, etc genießen.
- Bei Geräten in der Nähe, die auf derselben Frequenz betrieben werden, wie z. B. medizinische Geräte, Mikrowellengeräte oder WLAN-Geräte, ist auf Grund elektronischer Störungen möglicherweise keine Verbindung möglich.
- Falls sich Personen zwischen Bluetooth-Gerät und Player befinden, wird die Verbindung unter Umständen unterbrochen.
- Mit zunehmendem Abstand zwischen Bluetooth-Gerät und Player nimmt die Tonqualität ab. Bei zu großem Abstand außerhalb der Reichweite des Bluetooth-Gerätes wird die Verbindung getrennt.
- Die Verbindung zu Geräten mit Bluetooth Wireless-Technologie wird beim Ausschalten des Hauptgerätes oder bei einem Abstand des Gerätes zum Hauptgerät von über zehn Metern getrennt.
- Wenn die Bluetooth-Verbindung getrennt ist, sollten Sie das Bluetooth-Gerät mit Ihrer Einheit verbinden.

Verwendung von Bluetooth-Apps.

Über die LG Bluetooth Remote-App

Die LG Bluetooth Remote App bringt eine Reihe von neuen Funktionen auf Ihr Gerät. Um mehrere Funktionen zu genießen, sollten Sie "LG Bluetooth Remote" kostenlos herunterladen und installieren.

Installieren Sie "LG Bluetooth App" auf Ihrem Bluetooth-Gerät

1. Installieren Sie die "LG Bluetooth app" mit Hilfe des QR-Codes. Verwenden Sie die Scan-Software, um den QR-code zu scannen.
2. Tippen Sie für die Installation auf ein Symbol.
3. Tippen Sie für den Download auf ein Symbol.

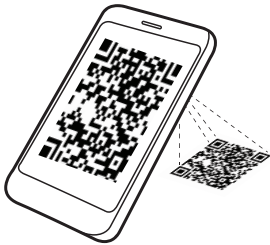

(Android OS)



(Apple iOS)

! Hinweis

- Stellen Sie sicher, dass Ihr strombetriebenes Bluetooth-Gerät mit dem Internet verbunden ist.
- Stellen Sie sicher, dass Ihr strombetriebenes Bluetooth-Gerät über eine Scan-Software verfügt. Wenn keine installiert ist, können Sie eine aus "Apple App Store" oder "Google Android Market(Google Play Store)" herunterladen.

Installieren Sie die "LG Bluetooth Remote app" durch Andocken Ihres iPhone/iPad/iPod an Ihren Player.

1. Verbinden Sie Ihr iPhone/iPad/iPod an die iPod/iPhone/iPad-Dockingstation. Das Anzeigefenster für den Download der "LG Bluetooth Remote"-App erscheint automatisch. (nur für iOS O/S)
2. Tippen Sie für die Installation auf ein Symbol.
3. Tippen Sie für den Download auf ein Symbol.

Installieren Sie die "LG Bluetooth Remote Ap" über "Apple App Store" oder "Google Android Market"

1. Tippen Sie auf das Apple App Store oder Google Android Market(Google Play Store)Symbol.
2. Tippen Sie in der Suchleiste auf "LG Bluetooth Remote" und suchen Sie es.
3. Finden Sie in der Ergebnisliste der Suche die "LG Bluetooth Remote"-App und tippen Sie darauf, um den Download der Bluetooth-App zu starten.
4. Tippen Sie für die Installation auf ein Symbol.
5. Tippen Sie für den Download auf ein Symbol.

! Hinweis

- Stellen Sie sicher, dass Ihr strombetriebenes Bluetooth-Gerät mit dem Internet verbunden ist.
- Stellen Sie sicher, dass Ihr strombetriebenes Bluetooth-Gerät mit "Apple App Store" oder "Google Android Market(Google Play Store)" ausgestattet ist.

Aktivieren Sie Bluetooth mit der LG Bluetooth Remote-App

Die LG Bluetooth-App hilft Ihnen, Ihr strombetriebenes Bluetooth-Gerät an die Einheit anzuschließen.

1. Tippen Sie auf das LG Bluetooth App-Symbol auf der Homepage, um die LG Bluetooth Anwendungs-App zu öffnen und gehen Sie zum Hauptmenü.
2. Tippen Sie auf [Setting] und wählen Sie die gewünschte Einheit aus.
3. Für weitere Informationen zur Bedienung, tippen Sie auf [Setting] und [Help].

! Hinweis

- Nach dem Anschließen des Bluetooth-Gerätes mit der Einheit mithilfe der iOS BT-App, verbinden Sie das iPod/iPhone/iPad mit der Einheit. Daraufhin wird automatisch in die IPOD/IPAD Funktion umgeschaltet. Wenn Sie das iPod/iPhone/iPad vom Gerät trennen, startet das Bluetooth-Gerät automatisch mit der Verbindung.
- Während der Verwendung von Bluetooth können Sie die BT-App nicht bedienen. Trennen Sie die vorher angeschlossenen Bluetooth-Geräte bevor Sie die BT-App richtig verwenden können.
- Wenn Sie die Bluetooth-App für den Betrieb verwenden, könnte es einige Unterschiede geben zwischen der Bluetooth-App und der mitgelieferten Fernbedienung. Verwenden Sie wenn nötig die mitgelieferte Fernbedienung.
- Wenn Sie die BT-App bei angeschlossenem Bluetooth-Gerät bedienen, wird die vorher hergestellte Bluetooth-Verbindung u. U. getrennt. (Abhängig vom O/S des Smartphones kann dieser Prozess unterschiedlich sein.)
- Abhängig vom Bluetooth-Gerät, könnte die BT-App u.U. nicht funktionieren.
- Bei der Bluetooth-Funktion könnte u.U. bei Verwendung der BT-App die mitgelieferte Fernbedienung nicht funktionieren.

! Hinweis

- Bei der Verwendung der BT-App für die Fernbedienung können die Funktionen u.U. von der mitgelieferten Fernbedienung verschieden sein.
- Entsprechend des Smartphone-Betriebssystems könnte es einige Unterschiede für den Betrieb der BT-Apps geben.
- Wenn Ihr Bluetooth-Gerät bereits mit einer anderen Einheit verbunden wurde, trennen Sie die Bluetooth-Verbindung zuerst. Anschließend können Sie Ihren Player über die BT-App bedienen.
- Die getätigte Verbindung kann unterbrochen werden, wenn Sie eine andere Applikation wählen oder die Einstellung des verbundenen Geräts über das BT-App ändern. Überprüfen Sie in diesem Fall den Verbindungsstatus.
- Wenn Sie Ihren iPod/iPad bei aktiver Bluetooth-Verbindung mit diesem Gerät in das Dock dieses Ständers stellen, wird die Bluetooth-Verbindung unterbrochen.
- Die Bluetooth-Verbindung zum iPod/iPad wird nicht aktiviert, solange sich der iPod/iPad in der Docking-Station befindet.

Störungsbehebung

Störungsbehebung	Behebung
Kein Strom.	<ul style="list-style-type: none"> • Schließen Sie das Netzkabel an. • Überprüfen Sie die Stromversorgung, indem Sie ein anderes elektrisches Gerät anschließen. • Ersetzen Sie verbrauchte Batterien mit neuen.
Kein Ton.	<ul style="list-style-type: none"> • Drücken Sie die Taste  FUNCTION oder F und überprüfen Sie die gewählte Funktion.
Die Fernbedienung funktioniert nicht richtig.	<ul style="list-style-type: none"> • Verwenden Sie die Fernbedienung innerhalb von etwa 23 Fuß (7 m). • Entfernen Sie das Hindernis, das sich zwischen Fernbedienung und Gerät befindet. • Tauschen Sie die Batterie gegen eine neue aus.
Das iPod/iPhone/iPad funktioniert nicht.	<ul style="list-style-type: none"> • Schließen Sie es richtig ans Gerät an.

3

Fehlersuche

Marken und Lizenzen



Die Hinweise "Made for iPod," "Made for iPhone" und "Made for iPad" weisen darauf hin, dass ein elektronisches Gerät für den Anschluss eines iPod, iPhone oder iPad entwickelt wurde und von Hersteller als ein Gerät zertifiziert wurde, das den Apple-Leistungsstandards entspricht. Apple übernimmt keine Haftung für den Betrieb dieses Gerät oder dessen Kompatibilität mit Sicherheitsstandards und Richtlinien. Bitte beachten Sie, dass beim Einsatz dieses Gerätes zusammen mit einem iPod, iPhone oder iPad die Funkübertragung beeinträchtigt werden kann.





Die *Bluetooth*® Wireless-Technologie ermöglicht die Funkübertragung zwischen elektronischen Geräten innerhalb einer Reichweite von bis zu zehn Metern.

Bei der Verbindung mehrere Geräte über die *Bluetooth*® Wireless-Technologie fallen keinerlei Gebühren an. Verbindungen mit Hilfe der *Bluetooth*® Wireless-Technologie über ein Mobiltelefon können in Reihenschaltung betrieben werden.

Die *Bluetooth*® Markennamen und Logos sind Eigentum der *Bluetooth*® SIG, Inc. LG Electronics besitzt eine Genehmigung für die Verwendung dieser Marken.

Alle anderen Markennamen und Handelsbezeichnungen sind Eigentum der jeweiligen Besitzer.

Technische Daten

Allgemein	
Anforderungen an den Netzadapter	DC 12 V  2.5 A, 100 - 240V, 50/60 Hz
Stromverbrauch	30 W
Abmessungen (B x H x T)	320(348) X 60(90) X 150 mm
Gesamtgewicht (ca.)	1.54 Kg
Betriebstemperatur	Von 5 °C bis 35 °C (von 41 °F bis 95 °F)
Feuchtigkeit	5 % bis 90 %
Bus-Stromversorgung	DC 5 V  500 mA,
iPod/iPhone/iPad	DC 5 V  2.1 A

Eingänge	
PORT. IN	0.5 Vrms (3.5 mm Stereo Klinkeanschluss)

Verstärker	
Output Power	5 W + 5 W (8Ω bei 1kHz)
T.H.D	10 %

Lautsprecher	
Typ	eingebaut
Nennimpedanz	8 Ω
Nenneingangsleistung	5 W
Max. Eingangsleistung	10 W

- Änderungen an Ausführung und technischen Daten ohne vorherige Ankündigung vorbehalten.

Handhabung des Gerätes

Transport und Versand des Gerätes

Bewahren Sie den Original-Versandkarton und das Verpackungsmaterial auf. Wenn Sie das Gerät einsenden müssen, verpacken Sie es wieder so, wie es ab Werk geliefert wurde, um es optimal zu schützen.

Außenseiten sauber halten

Verwenden Sie keine flüchtigen Flüssigkeiten wie Insektensprays in der Nähe des Gerätes.

Durch zu starken Druck beim Abwischen können die Oberflächen beschädigt werden.

Gummi- oder Plastikteile sollten nicht über einen längeren Zeitraum mit dem Gerät in Kontakt sein.

Reinigung des Gerätes

Reinigen Sie den Player mit einem weichen, trockenen Tuch. Wenn die Oberfläche stark verschmutzt ist, verwenden Sie ein mit einer milden Putzmittellösung angefeuchtetes weiches Tuch. Verwenden Sie keine starken Lösungsmittel wie Alkohol, Benzin oder Verdünner, da sie die Oberfläche des Gerätes angreifen können.

