



KORISNIČKI PRIRUČNIK GLAZBA U STILU

Zvučnik s priključnom stanicom

HRVATSKI

Molimo, prije korištenja uređaja pažljivo pročitajte priručnik te ga sačuvajte za buduću upotrebu.

ND4520



MFL67602735

Sigurnosne informacije



OPREZ: KAKO BISTE SMANJILI RIZIK OD STRUJNOG UDARA NE SKIDAJTE POKLOPAC (ILI ZADNJU PLOČU). UREĐAJ NEMA DIJELOVE KOJE KORISNIK MOŽE SERVISIRATI. SERVISIRANJE PREPUSTITE KVALIFICIRANOM OSOBLJU.



Znak munje sa simbolom strelice unutar jednakostraničnog trokuta upozorava na postojanje neizoliranog opasnog napona unutar kućišta uređaja koji je dovoljno velik da za osobe predstavlja opasnost od

strujnog udara.



Znak uskličnika unutar jednakostraničnog trokuta upozorava korisnika na prisutnost važnih informacija za rad i održavanje (servisiranje) uređaja u pisanim materijalima koji prate uređaje.

UPOZORENJE: U CILJU SPREČAVANJA OPASNOSTI OD POŽARA ILI STRUJNOG UDARA, ČUVAJTE PROIZVOD OD KIŠE I VLAGE.

UPOZORENJE: Ne postavljajte ovu opremu u zatvorenim prostorima kao što su zatvorene police za knjige i slično.

OBAVIJEST : Informacije o sigurnosnim oznakama, identifikaciju proizvoda i tehničke podatke vezane za napajanje potražite na glavnoj naljepnici na dnu aparata.

OPREZ u vezi s električnim kabelom

Za većinu uređaja se preporučuje da imaju svoj zasebni strujni krug napajanja;

Drugim riječima, zidna utičnica s koje se napaja ovaj uređaj treba biti jedina utičnica na jednom osiguraču i na tom osiguraču ne smije biti drugih utičnica.

Kako biste bili sigurni provjerite specifikacijsku stranicu ovog priručnika. Ne preopterećujte utičnice. Preopterećene zidne utičnice, slabo pričvršćene ili oštećene utičnice, neispravni produžni kablovi, izlizani električni kablovi ili kablovi s oštećenom ili napuklom izolacijom su opasni. Bilo koje od ovih stanja može dovesti do opasnosti od strujnog udara ili do požara. S vremena na vrijeme pregledajte električni kabel vašeg uređaja, a ako pregledom utvrdite oštećenja ili izlizanost, iskopčajte kabel, prestanite upotrebljavati uređaj i zamijenite kabel s točno određenim zamjenskim kabelom kod vašeg ovlaštenog servisera. Zaštitite električni kabel od fizičkih ili mehaničkih oštećivanja, kao što su presavijanje, lomljenje, probadanja, priklještenja vratima ili gaženje preko kabla. Posebnu pažnju posvetite utikačima, zidnim utičnicama i mjestu na kojem kabel izlazi iz uređaja. Kod iskapčanja kabela iz utičnice, uhvatite utikač kabela i iskopčajte ga iz utičnice. Kod instaliranja proizvoda, pazite da je utikač lako pristupačan.

Uređaj je opremljen baterijom ili akumulatorom.

Siguran način vađenja baterije iz uređaja:

Izvadite staru bateriju, slijedite korake obrnutim redoslijedom u odnosu na stavljanje. U cilju sprečavanja zagađenja okoline i stvaranja moguće opasnosti za zdravlje ljudi i životinja, staru bateriju stavite u odgovarajući spremnik ili na mjesto određeno za sakupljanje starih baterija. Baterije ne odlažite zajedno s drugim otpadom. Preporučujemo korištenje lokalnih, besplatnih sustava za zbrinjavanje baterija i akumulatora. Baterija se ne smije izlagati prevelikoj temperaturi sunca, vatre i drugih izvora topline.

OPREZ: Čuvajte uređaj od vode koja kaplje ili pljuska, kiše i vlage. Ne odlažite na uređaj predmete ispunjene vodom kao što su na primjer vaze.

Uklanjanje starog aparata



1. Ako se na proizvodu nalazi simbol prekrížene kante za smeće, to znači da je proizvod pokriven europskom direktivom 2002/96/EC.
2. Električni i elektronski proizvodi ne smiju se odlagati zajedno s komunalnim otpadom, već u posebna odlagališta koja je odredila vlada ili lokalne vlasti.
3. Pravilno odlaganje starog proizvoda sprečít će potencijalne negativne posljedice po okoliš i zdravlje ljudi.
4. Podrobnije informacije o odlaganju starog proizvoda potražite u gradskom uredu, službi za odlaganje otpada ili u trgovini u kojoj ste kupili proizvod.

Odlaganje starih baterija/akumulatora na otpad



1. Kada su baterije/akumulatori za vaš uređaj označene prekríženom kantom za smeće, to znači da se na njih odnosi Europska direktiva 2006/66/EC.
2. Taj simbol može biti otisnut u kombinaciji s kemijskim simbolima za živu (Hg), Kadmij (Cd) ili olovo (Pb) ako baterija sadrži više od 0,0005% žive, 0,002% kadmija ili 0,004% olova.
3. Sve baterije/akumulatore treba odložiti zasebno od kućanskog otpada te pri tome treba koristiti odlagališta koja je odredila vlada ili lokalna uprava.
4. Ispravno odlaganje starih baterija/akumulatora doprinijet će sprječavanju negativnih posljedica po okoliš, zdravlje životinja i ljudi.
5. Dodatne informacije o odlaganju starih baterija/akumulatora zatražite od gradske uprave, službe za zbrinjavanje otpada ili trgovine u kojoj ste proizvod kupili.



Napomena Europske zajednice za bežični proizvod

LG Electronics izjavljuje da ovaj/ovi uređaj(i) udovoljava(ju) osnovnim zahtjevima i drugim mjerodavnim odredbama Direktiva 1999/5/EC, 2004/108/EC, 2006/95/EC i 2009/125/EC.

Molimo kontaktirajte sljedeću adresu za dobivanje kopije DoC-a (Deklaracija o usklađenosti).

Centar za europske standarde:

Krijgsman 1, 1186 DM Amstelveen, The Netherlands

- Imajte na umu kako se NE radi o mjestu za kontakt s Korisničkom službom. Za informacije u Korisničkoj službi pogledajte jamstveni list ili se obratite trgovcu od kojega ste kupili proizvod.

Izjava o izloženosti RF zračenju

Ova oprema treba biti instalirana i radiati uz minimalnu udaljenost od 20 cm između radijatora i vašeg tijela.

Sadržaj

1 Početak

- 2 Sigurnosne informacije
- 5 Jedinственe funkcije
 - 5 – Proizveden za iPod/iPhone/iPad
 - 5 – Ulaz za prijenosni uređaj
 - 5 – USB reprodukcija
 - 5 – Bluetooth
- 5 Dodaci
- 5 Uvod
 - 5 – Simboli koji se koriste u ovom priručniku
- 6 Zahtjevi u vezi datoteka za reprodukciju
 - 6 – MP3/WMA uvjet za glazbene datoteke
 - 6 – Kompatibilni USB uređaj
 - 6 – Uvjet USB uređaja
- 7 Daljinski upravljač
 - 7 – Stavljanje baterija
- 8 Prednja ploča
- 8 Stražnja ploča
- 9 Gornja Ploča
- 10 Spajanje AC adaptera
- 10 Stavljanje baterija

2 Rad

- 11 Opći rad
- 12 Osnovne operacije
 - 12 – iPod/iPhone/iPad Operacije
 - 13 – Rukovanje USB-om
 - 14 – Privremeno isključivanje zvuka
 - 14 – Nastavljanje reprodukcije
 - 14 – AUTOMATSKO NAPAЈANJE ISKLJUČENO
- 15 Napredne Operacije
 - 15 – Slušanje glazbe s vanjskog uređaja
- 16 Korištenje Bluetooth bežične tehnologije
 - 16 – Slušanje glazbe s Bluetooth uređaja
 - 18 – Korištenje Bluetooth aplikacija.

3 Rješavanje problema

- 20 Rješavanje problema

4 Dodatak

- 21 Zaštitni znakovi i licence
- 22 Specifikacije
- 23 Rukovanje uređajem

Jedinstvene funkcije

Proizveden za iPod/iPhone/ iPad

Slušajte glazbu s iPod/iPhone/ iPad uređaja jednostavnim priključivanjem.

Ulaz za prijenosni uređaj

Slušanje glazbe s vašeg prijenosnog uređaja.

USB reprodukcija

Uživajte u glazbi sa USB sa jednostavnom vezom.

Bluetooth

Uživajte u glazbi pomoću bluetooth uređaja s jednostavnom vezom

Dodaci

Molimo provjerite isporučenu opremu.

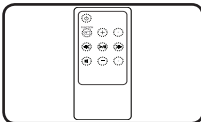

Daljinski upravljač (1)

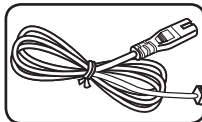

Električni kabel (1)

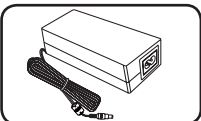

Adapter za struju (1)

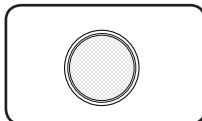

baterija (1)

Uvod

Simboli koji se koriste u ovom priručniku

! Napomena

Ukazuje na posebne napomene i funkcije za rad.

⚠ Oprez

Ukazuje na oprez zbog sprečavanja mogućih šteta uslijed nepravilne upotrebe.

LG Bluetooth Remote

Ovim uređajem možete upravljati pomoću vašeg iPhonea ili Android telefona preko Bluetootha. Ovaj uređaj i vaš telefon moraju biti povezani s Bluetoothom. posjetiti "Apple App Store" ili "Google Android Market (Google Play Store)". I koristite ovaj QR kod za pretraživanje "LG Bluetooth Remote" app. Dodatne informacije nalaze se na stranici 18.



(Android OS)



(Apple iOS)

Zahtjevi u vezi datoteka za reprodukciju

MP3/WMA uvjet za glazbene datoteke

Kompatibilnost MP3/WMA datoteke s ovim uređajem ograničena je sljedećim :

- Frekvencija uzrokovanja : u području 32- 48 kHz(MP3) i 32 - 48 kHz (WMA)
- Stopa kompresije : u području 32-320 kbps (MP3), 40-320 kbps (WMA)
- Najviše datoteka: Manje od 999
- Maksimalno mapa : Manje od 99
- Ekstenzije datoteka: ".mp3"/".wma"

Kompatibilni USB uređaj

- MP3 uređaj: Flash vrsta MP3 uređaja.
- USB flash pogon: Uređaj podržava USB1.1.
- USB funkcija ove jedinice ne podržava neke USB uređaje.

Uvjet USB uređaja

- Nisu podržani uređaji koji zahtijevaju instalaciju dodatnih programa prilikom priključivanja na računar.
- Ne izvlačite USB uređaj dok radi.
- Za USB uređaje većeg kapaciteta trebat će više vremena u pretraživanju.
- Kako biste spriječili gubitak podataka, napravite sigurnosne kopije.
- Koristite li produžni kabel za USB ili USB razdjelnik, USB uređaj neće biti prepoznat.
- Ne podržava NTFS sustav datoteka. (Podržava samo FAT 16/ 32 sustav datoteka.)
- Ovaj uređaj nije podržan ako je ukupan broj datoteka 1000 ili veći.
- Sljedeći uređaji nisu podržani: vanjski tvrdi disk, čitač kartica, zaključani uređaji i mobilni telefoni.
- USB priključak uređaja se ne može priključiti na računalo. Ovaj uređaj ne možete koristiti za spremanje.
- neće svi USB priključci raditi s ovim uređajem
- U stanju pripravnosti, ne možete puniti iPad preko USB-a.
- U stanju pripravnosti, možete puniti iPod/iPhone/ Smart phone preko USB priključka.
- Kada povežete Smart phone preko USB priključka, možete ga puniti samo u stanju pripravnosti. (Kod nekih smart telefona baterija se ne može puniti)

Daljinski upravljač

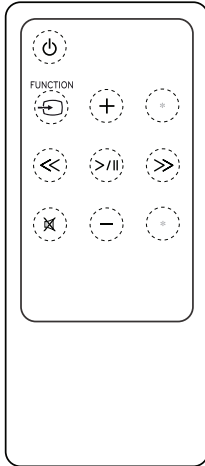

(NAPAJANJE) : Uključuje (ON) ili isključuje (OFF) uređaj.

FUNCTION : Odabira funkciju i izvor unosa.

(+/- (VOL)) : Podešava glasnoću zvučnika.

(<</>>) (Skip / Traži):

- Prelazi brzo unazad ili naprijed.
- Traženje odsječka unutar datoteke.

(>||) (Reprodukcija/Pauza) : Započinje ili zaustavlja reprodukciju.

(Speaker with X) : Prigušivanje zvuka.

(*): Ova tipka nije raspoloživa.

Oprez

Baterija koja se rabi u ovom uređaju može prilikom nepravilnog rukovanja predstavljati opasnost od požara ili kemijskih opekline. Nemojte je puniti, rastavljati, paliti ili zagrijavati na temperaturu višu od 100 °C (212 °F). Samo izmijenite dio baterije br. CR2025. Upotreba druge baterije može prouzročiti požar ili eksploziju. Odlaganje rabljene baterije. Bateriju morate držati van dohvata djece. Bateriju ne smijete rastavljati ili paliti u vatri.

Stavljanje baterija

Odjeljak za bateriju možete otvoriti na dva načina.

1. Pomoću kovanice ili prsta okrenite odjeljak za bateriju u smjeru suprotnom kretanju kazaljke na satu. Poslije toga izvadite odjeljak za bateriju.

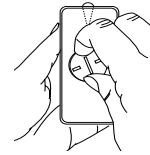
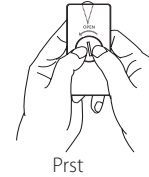
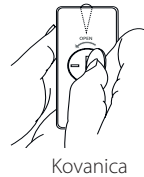

2. Umetnite bateriju tako da je znak plus(+) okrenut u istom smjeru kao znak plus(+) na odjeljku za bateriju.

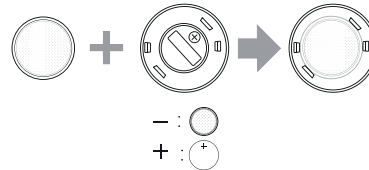

3. Odjeljak za bateriju stavite na daljinski upravljač i zatvorite ga u smjeru kretanja kazaljke na satu.

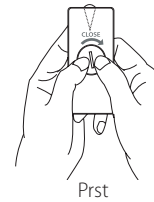
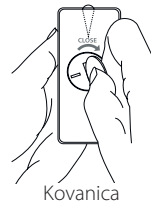

Oprez

Ako imate duge nokte, nemojte koristiti prste kako biste otvorili odjeljak za bateriju. U suprotnom biste mogli slomiti nokat.

Prednja ploča

1

Početak

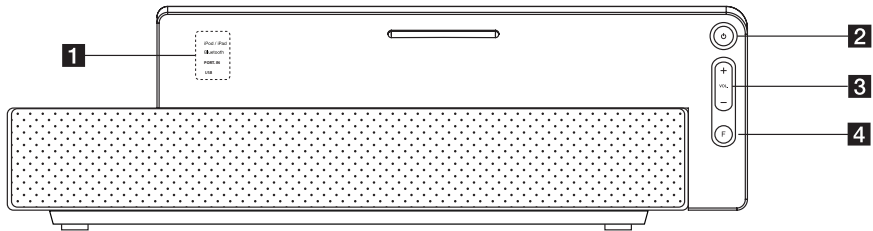

1 pokazivač

2 (NAPAJANJE)

Uključuje (ON) ili isključuje (OFF) uređaj.

3 VOL (+/-)

Podešava glasnoću zvučnika.

4 F (FUNKCIJE)

Odobira funkciju i izvor unosa.

(iPod/iPad, Bluetooth, PORT.IN, USB)

Stražnja ploča

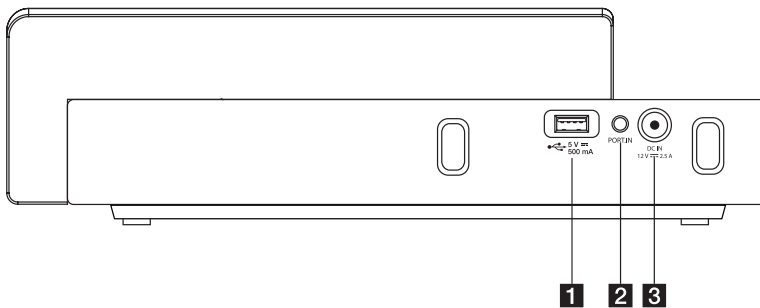

1 USB priključak

Reprodukcija glazbene datoteke povezivanjem USB uređaja.

2 PORT. IN (3.5mm)

Slušanje glazbe s vašeg prijenosnog uređaja.

3 DC IN 12V 2.5A (Ulaz prilagodnika za AC)

Gornja Ploča

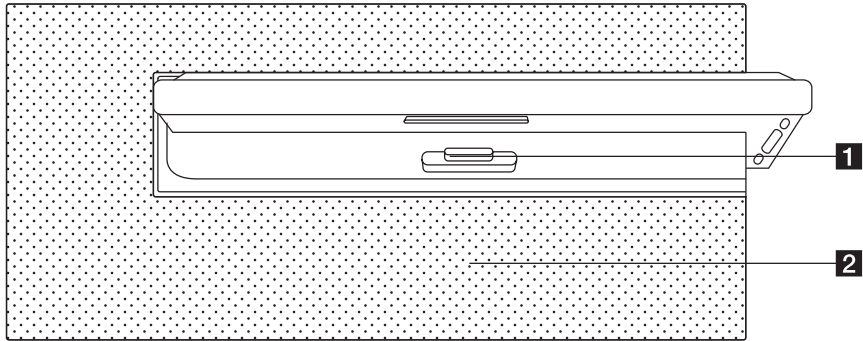

- 1** iPod/iPhone/iPad priključna stanica
Priključivanje iPod/iPhone/iPad.
- 2** Zvučnik

Spajanje AC adaptera

1. Povežite isporučeni kabel za napajanje strujom s AC adapterom.
2. Priključite kabel AC adaptera na DC.IN ulaz adaptera.
3. Priključite kabel za napajanje strujom s izlazom AC.

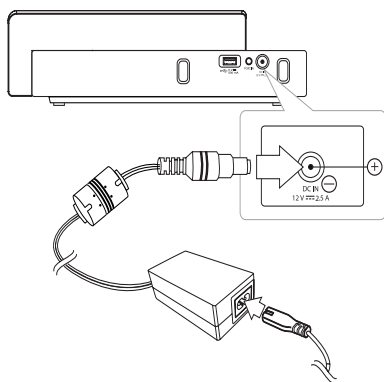

! Oprez

Koristite samo AC adapter koji je ispućen s ovim uređajem. Ne koristite kabel za napajanje strujom od drugog uređaja ili proizvođača. Korištenje drugog kabela za napajanje strujom može oštetiti uređaj i poništiti jamstvo.

Stavljanje baterija

1. Pritisnite i otvorite poklopac otvora za baterije na dnu uređaja.
2. Umetnite šest baterija vrste AA (ne nalaze se u isporuci) u njihovo odredište i provjerite da su pozicije ⊕ i ⊖ u ispravnom položaju.
3. Zatvorite poklopac na baterijama.

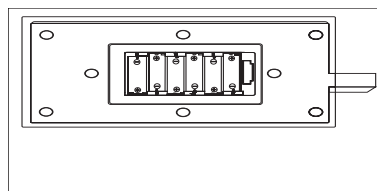

! Oprez



- Ukoliko baterije ne koristite duže vrijeme, preporučujemo da ih odstranite iz jedinice.
- Zamijenite baterije novim kada se isprazne.
- Preporučujemo upotrebu alkalnih ili NiMH baterija.

! Napomena

- Punjenje pomoću ovu jedinice moguće je samo ako je kabel za napajanje umetnut u utičnicu.

Opći rad

Uređajem možete upravljati pomoću sljedećih gumba. Donji prikaz vam pruža detaljnije informacije.

Modus Gumb	IPOD/IPAD	PORT.IN	USB	BLUETOOTH
- / +	VOL -/+	VOL -/+	VOL -/+	VOL -/+
	Uklj/Isklj	Uklj/Isklj	Uklj/Isklj	Uklj/Isklj
Pritisni <</>>	Traži -/+	-	Traži -/+	-
Pritisni i drži <</>>	Skeniranje natrag Skeniranje napred	-	Skeniranje natrag Skeniranje napred	-
>/	Reprodukcija/ Pauza	-	Reprodukcija/ Pauza	-
 FUNCTION F	Promjena svake funkcije	Promjena svake funkcije	Promjena svake funkcije	Promjena svake funkcije
	Uključiti/Isključiti zvuk	Uključiti/Isključiti zvuk	Uključiti/Isključiti zvuk	Uključiti/Isključiti zvuk

Osnovne operacije

iPod/iPhone/iPad Operacije

Uživajte u glazbi s vašim iPod/iPhone/iPad. Daljnje informacije o iPod/iPhone/iPad, dobit ćete u odgovarajućem korisničkom priručniku iPod/iPhone/iPad.

1. Čvrsto priključite iPod/iPhone/iPad. Akko uključite ovu jedinicu, vaš iPod/iPhone/iPad se automatski uključuje i ponovno punjenje počinje.

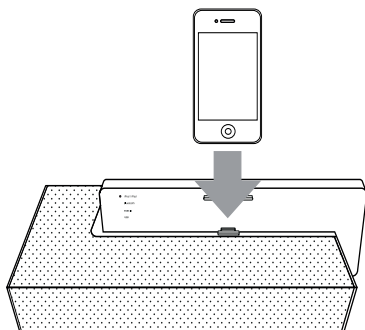

2. Za odabir IPOD/IPAD funkcije pritisnite  **FUNCTION** ili **F**.

Za	Učinite
Pauzira i ponovno pokreće	Pritisnite >
Preskakanje	Tijekom reprodukcije, pritisnite << / >> za odlazak na sljedeću datoteku ili za povratak na početak trenutne datoteke. Tijekom reprodukcije pritisnite dva puta kratko << za povratak na prethodnu datoteku.
Pretraživanje	Pritisnite i držite << / >> tijekom reprodukcije i otpustite na dijelu koji želite poslušati.

Kompatibilni iPod/iPhone/iPad

Uređaj podržava sljedeće modele.

- iPod touch
- iPod nano
- iPhone 4 S
- iPhone 4
- iPhone 3GS
- iPhone 3 G
- iPad 2
- iPad

Ovisno o verziji softvera iPod/iPhone/iPad's možda nećete moći upravljati vašim iPod/iPhone/iPad s ovoga uređaja.

Ovisno vašem iPod/iPhone/iPad možda nećete moći upravljati vašim iPod/iPhone/iPad s ovoga uređaja.

! Napomena

- Ovisno o verziji softvera iPod/iPhone/iPad, možda neće biti moguće upravljati vašim iPod/iPhone/iPad s ovoga uređaja. Preporučujemo instaliranje zadnje verzije softvera.
- Ako koristite program, pozivate ili šaljete i primete SMS poruku i sl., na iPod touch ili iPhone/iPad uređaju, prvo ih iskopčajte s iPod/iPhone/iPad priključka na ovom uređaju, a zatim ih koristite.
- Ako imate problema s vašim iPod/iPhone/iPad, molimo posjetite www.apple.com/support.
- Kada je uključen/isključen možete puniti bateriju vašeg iPoda/iPhonea/iPada tako što ćete ga povezati s iPod/iPhone/iPad stanicom za spajanje.
- Možda će vam biti potrebne dodatne operacije za iPod touch ili iPhone, na primjer "otključavanje" povlačenjem gore.
- Vaš iPod/iPhone/iPad nije napunjen ako je kabel za napajanje jedinice isključen, čak i ako se baterije nalaze u jedinice.

Rukovanje USB-om

1. Spojite USB uređaj na USB priključak.
2. Odaberite USB funkciju pritiskanjem  **FUNCTION** ili **F**.

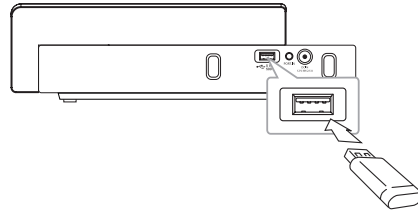

! Napomena

Vađenje USB uređaja iz playera

1. Odaberite drugu funkciju/način rada.
2. Izvadite USB uređaj iz playera.

Za	Učinite.
Reprodukciju	Pritisnite >
Pauza	Tijekom reprodukcije, pritisnite >
Preskakanje na sljedeću/prethodnu datoteku	Tijekom reprodukcije, pritisnite << / >> da biste prešli na sljedeću datoteku ili da biste se vratili na početak trenutne datoteke. Tijekom reprodukcije pritisnite dva puta kratko << za povratak na prethodnu datoteku.
Traženje odsječka unutar datoteke	Pritisnite i držite << / >> tijekom reprodukcije i pustite na mjestu odakle želite započeti s slušanjem.

! Napomena

- Ako za vrijeme reproduciranja isključite i uključite uređaj reproducira se posljednja datoteka koju ste slušali.
- Tijekom reprodukcije se pušta datoteka koju ste slušali kao posljednju (ukoliko promijenite način rada funkcije i vratite se na prethodni način rada funkcije).
- USB mape/datoteke su prepoznate na način naveden ispod

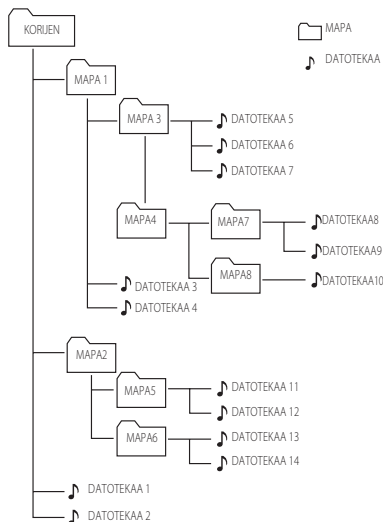

- Reprodukcija datoteka uslijedit će od 🎵 datoteka br. 1 do 🎵 datoteka br. 14.
- *KORIJEN : Prvi prikaz koji ćete vidjeti kada računalo prepozna USB naziva se "KORIJEN"

Privremeno isključivanje zvuka

Pritisnite na daljinskom upravljaču da biste isključili zvuk.

Zvuk možete isključiti kako biste, na primjer, odgovorili telefonski poziv. Za aktiviranje zvuka, ponovno pritisnite ili VOL i DOWN.

Nastavljanje reprodukcije

Jedinica pamti točku kod koje ste aktivirali

. Pritisnite za nastavlanje reprodukcije.

AUTOMATSKO NAPAJANJE ISKLJUČENO

Ovaj uređaj će se automatski isključiti radi uštede energije ukoliko se ne priključi na vanjski uređaj i ne upotrijebi u roku od oko 25 minuta.



Isto radi i ova jedinica i to 6 sati nakon što je glavna jedinica priključena na drugi uređaj pomoću analognog ulaza.

Napredne Operacije

Slušanje glazbe s vanjskog uređaja

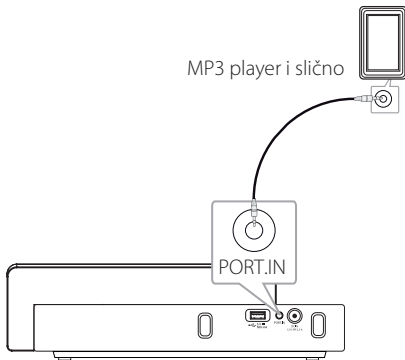
Uređaj se može koristiti za reprodukciju glazbe s brojnih tipova vanjskih uređaja. (Prijenosni kabel nije sastavni dio isporuke ove jedinice.)



1. Vanjski uređaj priključite na **PORT.IN** priključak na uređaju.
2. Uključite uređaj pritiskom na .
3. Odaberite PORT. IN funkciju pritiskanjem  **FUNCTION** ili **F**.
4. Uključite vanjski uređaj i započnite reprodukciju.

Korištenje Bluetooth bežične tehnologije

Što je Bluetooth

Bluetooth® je tehnologija bežične komunikacije za priključivanja na malim udaljenostima.

Rad je moguć na udaljenostima do 10 m.

(Zvuk može imati smetnje ako na bežičnoj vezi dođe do interferencije drugih valova ili ako bluetooth priključite u drugim sobama.)

Priključivanje pojedinih uređaja posredstvom Bluetooth® bežične tehnologije se ne naplaćuje.

Mobilni telefon s Bluetooth® bežičnom tehnologijom se može kontrolirati pomoću kaskade, ako je priključivanje izvršeno pomoću Bluetooth® bežične tehnologije. Mogući uređaji: Mobilni telefon, MP3, laptop, PDA

Bluetooth Pro. Ies

Za korištenje Bluetooth bežične tehnologije uređaji moraju biti u stanju čitati određene profile.

Ovaj uređaj je kompatibilan sa sljedećim profilima.

A2DP (Advanced Audio Distribution Profile (Napredni profil za audio distribuciju))

Slušanje glazbe s Bluetooth uređaja

Prije pokretanja postupka uparivanja, provjerite je li na vašem Bluetooth uređaju uključena Bluetooth funkcija. (Pogledajte priručnik za vaš Bluetooth uređaj.) Kada se jednom izvrši postupak uparivanja, taj se postupak poslije neće trebati ponavljati.

1. Odaberite Bluetooth funkciju koristeći  **FUNCTION** ili **F**.
Potom se na uređaju uključuje Bluetooth LED lampica koja počinje treperiti.
2. Uključite Bluetooth uređaj i izvršite postupak uparivanja. Kod traženja ovog uređaja s drugim Bluetooth uređajem, ovisno o vrsti Bluetooth uređaja, na zaslonu Bluetooth uređaja se može prikazati popis pronađenih uređaja. Vaš uređaj će se pojaviti kao "LG AUDIO ND 4520".
3. Unesite PIN kod.
PIN kod: 0000
4. Nakon uspješnog povezivanja s vašim Bluetooth uređajem, Bluetooth LED lampica se pali bez treperenja.

! Napomena

Ovisno o vrsti Bluetooth uređaja, neki uređaji će imati drugačiji način uparivanja.

5. Slušanje glazbe.
Za reprodukciju glazbe koja je spremljena na vašem Bluetooth uređaju, pogledajte vodič za korisnika za Bluetooth uređaj.

! Napomena

- Zvuk s glavnom seta može se promijeniti ako povećate zvuk uređaja do dvije trećine ili više.
- Ukoliko koristite funkciju Bluetooth, podesite ispravnu razinu zvuka Bluetooth uređaja.

- Pronađite ovaj uređaj na Bluetooth uređaju pa ga uparite s njim. Potom reproducirajte željenu datoteku.
- Zvuk može biti prekinut kada vezu ometa drugi elektronički val.
- Bluetooth uređajem ne možete upravljati pomoću glavnog uređaja.
- Uparivanje je ograničeno na jedan Bluetooth uređaj po glavnom uređaju, a višestruko uparivanje nije podržano.
- Ako je udaljenost između Bluetooth uređaja i glavnog uređaja manja od 10 m, a postoje prepreke između njih, Bluetooth uređaj možda se neće moći spojiti.
- Ovisno o vrsti uređaja, možda se nećete moći služiti Bluetooth vezom.
- Uživajte u bežičnom sustavu koristeći telefon, MP3, Notebook, itd.
- Električne neispravnosti uslijed rada uređaja koji koriste istu frekvenciju kako što su medicinska oprema, mikrovalne pećice ili bežični LAN uređaji, doći će do iskapčanja priključivanja.
- Kad netko stoji i ometa komunikaciju između Bluetooth uređaja i playera, doći će do iskapčanja priključivanja.
- Ako se udaljenost između Bluetootha i jedinice povećava, kvaliteta zvuka je sva slabija i slabija, a veza će se prekinuti ako udaljenost između Bluetootha i uređaja premaši radni domet Bluetootha.
- Uređaj s Bluetooth bežičnom tehnologijom će izgubiti vezu ako isključite jedinicu ili udaljite uređaj od jedinice na više od 10 m.
- Ako Bluetooth uređaj nije povezan, trebali biste povezati Bluetooth uređaj s vašom jedinicom.

Korištenje Bluetooth aplikacija

O LG Bluetooth daljinska aplikacija

LG Bluetooth daljinska aplikacija (Remote App) nosi vam cijelu paletu značajki za vašu jedinicu.

Da biste na raspolaganju imali još više funkcija, predlažemo vam da preuzmete i instalirate besplatnu aplikaciju "LG Bluetooth Remote".

Instalirajte "LG Bluetooth app" na vašem Bluetooth uređaju

1. Instalacija pomoću QR koda. Koristite softver za skeniranje QR koda.
2. Dodirnite ikonu za instalaciju.
3. Dodirnite ikonu za preuzimanje.



(Android OS)



(Apple iOS)

! Napomena

- Uključeni Bluetooth uređaj treba biti povezan s internet mrežom.
- Uključeni Bluetooth uređaj treba imati softver za skeniranje. Ako ga nemate, možete ga preuzeti na "Apple App Store" ili "Google Android Market (Google Play store)."

Instalirajte " LG Bluetooth Remote app " povezivanjem vašeg iPhone/ iPad/iPod na reproduktor.

1. Povežite iPhone/iPad/iPod s iPod/iPhone/ iPad stanicom za spajanje. Kod preuzimanja "LG Bluetooth Remote" zaslon će automatski treperiti. (samo iOS O/S)
2. Dodirnite ikonu za instalaciju.
3. Dodirnite ikonu za preuzimanje.

Instalirajte "LG Bluetooth Remote app" preko "Apple App Store" ili "Google Android Market"

1. Dodirnite ikonu Apple App Store ili Google Android Market (Google Play Store).
2. U traku pretraživanja unesite "LG Bluetooth Remote" i pokrenite pretraživanje.
3. U popisu rezultata traženja pronađite i dodirnite "LG Bluetooth Remote" kako biste započeli preuzimanje Bluetooth aplikacije.
4. Dodirnite ikonu za instalaciju.
5. Dodirnite ikonu za preuzimanje.

! Napomena

- Uključeni Bluetooth uređaj treba biti povezan s internet mrežom.
- Uključeni Bluetooth uređaj treba biti opremljen s "Apple App Store" ili "Google Android Market(Google Play Store)".

Aktiviranje Bluetootha pomoću LG Bluetooth Remote aplikacije

LG Bluetooth aplikacije pomaže kod povezivanja vašeg uključenog bluetooth uređaja s jedinicom.

1. Dodirnite ikonu LG Bluetooth aplikaciju na početnoj stranici kako biste otvorili LG Bluetooth aplikaciju, potom pređite na glavni izbornik.
2. Dodirnite [Setting] i odaberite željenu jedinicu.
3. Ukoliko vam je potrebno više informacija o radu, dodirnite [Setting] i[Help].

! Napomena

- Poslije povezivanja Bluetooth uređaja s jedinicom pomoću iOS BT aplikacije, povežite iPod/iPhone/iPad s jedinicom. Funkcija će biti automatski promijenjena na IPOD/IPAD funkciju. Ukoliko prekinete vezu između iPod/iPhone/iPada s jedinicom, Bluetooth uređaj će automatski biti povezan s vašom jedinicom.
- Tijekom korištenja Bluetootha ne možete koristiti BT aplikaciju. Za ispravno korištenje BT aplikacije morate prekinuti vezu s Bluetooth uređajem koji je prethodno bio povezan.
- Ako koristite Bluetooth App za operacije, mogu postojati razlike između Bluetooth App i isporučenim daljinskim upravljačem. Po potrebi koristite isporučeni daljinski upravljač.
- Ako koristite BT aplikaciju s povezanim Bluetooth uređajem, može doći do prekida prethodne Bluetooth konekcije. (Ovisno o OS telefona, proces se može razlikovati.)
- Ovisno o Bluetooth uređaju, BT aplikacija možda neće funkcionirati.
- Ako u radu Bluetootha koristite BT aplikacije, isporučeni daljinski upravljač možda neće raditi.
- Ako koristite BT aplikaciju za daljinski upravljač, način rada može se razlikovati od isporučenog daljinskog upravljača.
- Prema operativnom sustavu telefona može doći do razlike u načinu rada BT aplikacije.
- Prije povezivanja Bluetooth uređaja s drugim uređajem, najprije prekinite Bluetooth vezu. Potom možete upravljati uređajem za reprodukciju putem BT aplikacije.
- Može doći do prekida postojeće veze ukoliko odaberete drugu aplikaciju ili promijenite postavke povezanog uređaja putem BT aplikacije. U tom slučaju trebate provjeriti vezu.
- Bluetooth veza će biti prekinuta ukoliko postavite vaš iPod/iPhone/iPad na priključak ove jedinice dok je iPod/iPhone/iPad povezan s ovom jedinicom Bluetoothom.
- Bluetooth veza za iPod/iPhone/iPad nije aktivirana sve dok se iPod/iPhone/iPad nalazi na priključku ove jedinice.

Rješavanje problema

Problem	Javitás
Nema struje.	<ul style="list-style-type: none">• Ukopčajte električni kabel.• Provjerite stanje rukovanjem s drugim elektronskim uređajima.• Zamijenite potrošene baterije.
Nema zvuka.	<ul style="list-style-type: none">• Pritisnite  FUNCTION ili F i provjerite odabranu funkciju.
Daljinski upravljač ne radi ispravno.	<ul style="list-style-type: none">• Daljinski upravljač koristite na udaljenostima do približno 7 m.• Uklonite predmete između daljinskog upravljača i jedinice.• Zamijenite baterije.
iPod/iPhone/iPad ne radi.	<ul style="list-style-type: none">• Ispravno spojite uređaj.

Zaštitni znakovi i licence



„Made for iPod“, „Made for iPhone“ i „Made for iPad“ znače da je elektronički pribor dizajniran za spajanje isključivo s iPod, iPhone i iPad uređajima te da proizvođač jamči kako uređaj zadovoljava izvedbene standarde tvrtke Apple. Apple nije odgovoran za rad ovog uređaja i njegovu sukladnost sa sigurnosnim i regulatornim standardima. Napominjemo da uporaba ove opreme s iPod, iPhone i iPad uređajem može utjecati na rad bežične veze.





Bluetooth® bežična tehnologija je sustav koji omogućuje radio vezu između elektroničkih uređaja do razdaljine od najviše 10 m.

Priključivanje pojedinih uređaja posredstvom Bluetooth® bežične tehnologije se ne naplaćuje. Mobilni telefon s Bluetooth® bežičnom tehnologijom se može kontrolirati pomoću kaskade, ako je priključivanje izvršeno pomoću Bluetooth® bežične tehnologije.

Bluetooth® riječ znak i logotipi su vlasništvo Bluetooth® SIG, Inc. i svaka upotreba tih marki od strane LG Electronics-a je obuhvaćena licencom.

Druge robne marke i nazivi roba pripadaju njihovim vlasnicima.

Specifikacije

Općenito	
Karakteristike AC adaptera	DC 12 V  2.5 A, 100 - 240V, 50/60 Hz
Električna potrošnja	30 W
Dimenzije (Š x V x D)	320(348) X 60(90) X 150 mm
Neto težina (Približno):	1.54 Kg
Radna temperatura	5 °C do 35 °C (41 °F do 95 °F)
Dozvoljena vlažnost zraka	5 % do 90 %
Bus el. napajanje	DC 5 V  500 mA,
iPod/iPhone/iPad	DC 5 V  2.1 A

Ulazi	
PORT. IN	0.5 Vrms (3.5 mm stereo jack)

Pojačalo	
Output Power	5 W + 5 W (8Ω at 1kHz)
T.H.D	10 %

Zvučnici	
Tip	ugrađeno
Nominalan impedancija	8 Ω
Nazivna ulazna snaga	5 W
Maksimalna ulazna snaga	10 W

- Izvedba i specifikacije su podložni promjenama bez posebnog najavljanja.

Rukovanje uređajem

Transportiranje uređaja

Molimo spremite izvornu kutiju i materijale pakiranja. Ako trebate poslati uređaj, za maksimalnu zaštitu ponovno ga zapakirajte kao što je izvorno bio pakiran u tvornici.

Čišćenje vanjskih površina

Ne koristite zapaljive tekućine kao insekticid sprej u blizini uređaja.

Brisanje s jakim pritiskanjem može oštetiti površinu.

Ne ostavljajte gumene ili plastične proizvode duže vrijeme u dodiru s uređajem.

Čišćenje uređaja

Za čišćenje uređaja koristite meku i suhu krpu. Ako su površine vrlo prljave, upotrijebite meku krpu lagano navlaženu otopinom blagog deterdženta. Ne služite se jakim otapalima kao što su alkohol, benzin ili razrjeđivač, jer to može oštetiti površinu uređaja.

