



ČEŠTINA

NÁVOD PRO UŽIVATELE STYLOVÁ HUDBA DOKOVACÍ REPRODUKTOR

Před použitím vaší sady si prosím nejdříve pozorně přečtete tento návod a uschovejte jej k pozdějšímu nahlédnutí.

ND4520



MFL67602735

Bezpečnostní informace



VÝSTRAHA: K OMEZENÍ RIZIKA ÚRAZU ELEKTRICKÝM PROUDEM NESUNDÁVEJTE VÍKO (NEBO ZADNÍ STĚNU), UVNITŘ NEJSOU ČÁSTI OBSLUHOVANÉ UŽIVATELEM. SE SERVISEM SE OBRAŤTE NA KVALIFIKOVANÝ SERVISNÍ PERSONÁL.



Tento blesk se symbolem šipky v rovnostranném trojúhelníku je určen k varování uživatele na přítomnost neizolovaného nebezpečného napětí uvnitř schránky přístroje, které může mít dostatečnou velikost k vytvoření rizika úrazu elektrickým proudem pro osoby.



Vykřičník v rovnostranném trojúhelníku je určen k upozornění uživatele na přítomnost důležitých provozních nebo udržovacích (servisních) instrukcí v průvodní literatuře k přístroji.

UPOZORNĚNÍ: ABY SE ZABRÁNILO RIZIKU POŽÁRU NEBO ÚRAZU ELEKTRICKÝM PROUDEM, NEVYSTAVUJTE TENTO VÝROBEK DEŠTI NEBO VLHKU.

UPOZORNĚNÍ: Neinstalujte přístroj v těsném prostoru, jako je knihovna nebo podobná jednotka.

OZNÁMENÍ: Pro informace ohledně označení bezpečnostní, včetně identifikace produktu a sledovatelnost dodávek, odkazujeme na hlavní štítku na dno přístroje .

VÝSTRAHA týkající se přívodní šňůry

Pro většinu zařízení se doporučuje, aby byla zapojena do vyhrazeného obvodu;

To je obvod s jednou zásuvkou, který napájí pouze zařízení a nemá další zásuvky nebo odbočné obvody. Ověřte si to na stránce s technickými údaji v této příručce uživatele, abyste si byli jisti. Nepřetěžujte nástěnné zásuvky. Přetížené nástěnné zásuvky, uvolněné nebo poškozené nástěnné zásuvky, prodlužovací šňůry, rozedřené přívodní šňůry nebo poškozená nebo zlomená izolace vodičů jsou nebezpečné. Kterákoliv z těchto podmínek může vést k úrazu elektrickým proudem nebo k požáru. Periodicky přezkušujte šňůru vašeho zařízení a jestliže její vzhled vykazuje poškození nebo narušení, odpojte ji, přerušte používání zařízení a šňůru nechte vyměnit za přesný náhradní díl autorizovaným servisním technikem. Chraňte přívodní šňůru před fyzickým nebo mechanickým přetěžováním, jako je zkrucování, lámání, přiskřípnutí, zavření do dveří nebo chození po ní. Zvláštní pozornost věnujte zástrčkám, nástěnným zásuvkám a místům, kde šňůra vystupuje ze zařízení. Pro odpojení z elektrické sítě vytáhněte kabel ze zásuvky. Při instalaci zařízení se ujistěte, že je zásuvka přístupná.

Toto zařízení je vybaveno přenosnou baterií nebo akumulátorem.

Bezpečný způsob vyjmutí baterie nebo baterie z vybavení: Vyjměte staré baterie nebo blok baterií, následujte kroků v obráceném pořadí než je montáž. Aby se zabránilo úniku do životního prostředí a způsobení možného ohrožení života člověka a zdraví zvířat, vyhazujte staré baterie nebo baterie do určeného kontejneru v příslušném sběrném místě. Nelikvidujte baterie společně s komunálním odpadem. Je doporučeno využít místní sběrnou baterií a akumulátorů. Baterie chraňte před nadměrným horkem, například slunečním svitem, ohněm apod.

VÝSTRAHA: Přístroj by neměl být vystaven vodě (kapající nebo stříkající) ani předměty naplněné kapalinami, jako jsou vázy, by neměly být umístěny na přístroji.

Likvidace starých spotřebičů



1. Pokud je u výrobku uveden symbol pojízdného kontejneru v přeškrtnutém poli, znamená to, že na výrobek se vztahuje směrnice Evropské unie číslo 2002/96/EC.
2. Všechny elektrické a elektronické výrobky by měly být likvidovány odděleně od běžného komunálního odpadu prostřednictvím sběrných zařízení zřízených za tímto účelem vládou nebo místní samosprávou.
3. Správný způsob likvidace starého elektrického spotřebiče pomáhá zamezit možným negativním dopadům na životní prostředí a zdraví.
4. Blížší informace o likvidaci starého spotřebiče získáte u místní samosprávy, ve sběrném zařízení nebo v obchodě, ve kterém jste výrobek zakoupili.

Likvidace nepoužitelných baterií/akumulátorů



1. Tento symbol přeškrtnuté popelnice na baterii/akumulátoru znamená, že se na ně vztahuje evropská směrnice 2006/66/EC.
2. Tento symbol může být kombinován s chemickou značkou rtuti (Hg), kadmia (Cd) nebo olova (Pb), pokud baterie obsahuje více než 0,0005 % rtuti, 0,002 % kadmia nebo 0,004 % olova.
3. Všechny baterie/akumulátory je nutno likvidovat odděleně od běžného domovního odpadu, využijte k tomu určená sběrná místa dle pokynů národních nebo místních úřadů.
4. Správná likvidace starých baterií/akumulátorů pomůže chránit životní prostředí před možnými negativními dopady na prostředí a zdraví lidí a zvířat.
5. Podrobnější informace o likvidaci starých baterií/akumulátorů vám sdělí vaše radnice, zpracovatel odpadu nebo obchod, kde jste produkt zakoupili.



Pro bezdrátové výrobky Evropské Unie

LG tímto prohlašuje, že tento výrobek (tyto výrobky) je/jsou v souladu se základními požadavky a dalšími příslušnými opatřeními Směrnice 1999/5/EC, 2004/108/EC, 2006/95/EC a 2009/125/EC.

Obraťte se prosím na následující adresu pro získání kopie Doc (Prohlášení o shodě).

Evropské normy centrum:

Krijgsman 1, 1186 DM Amstelveen, The Netherlands

- Vezměte prosím na vědomí, že toto NENÍ kontaktní místo zákaznického servisu. Více informací o zákaznickém servisu naleznete v záruční kartě nebo u prodejce, u kterého jste produkt zakoupili.

Pouze pro použití uvnitř prostorů.

RF Prohlášení o vystavení radiaci

Toto zařízení by mělo být instalováno a provozováno s minimální vzdáleností 20 cm mezi vysílačem a vaším tělem.

Obsah

1 Začínáme

- 2 Bezpečnostní informace
- 5 Jedinečné vlastnosti
 - 5 – Vyrobeno pro iPod/iPhone/iPad
 - 5 – Přenosný vstup
 - 5 – Přehrávání z USB
 - 5 – Bluetooth
- 5 Příslušenství
- 5 Úvod
 - 5 – Symboly použité v tomto návodu
- 6 Požadavky na přehrávatelné soubory
 - 6 – Požadavky na hudební soubory MP3/WMA
 - 6 – Kompatibilní zařízení USB
 - 6 – Požadavky na zařízení USB
- 7 Dálkové ovládání
 - 7 – Vložení Baterie
- 8 Přední panel
- 8 Zadní panel
- 9 Horní panel
- 10 Připojení AC adaptéru
- 10 Vložení Baterie

2 Obsluha

- 11 Obsluha celkově
- 12 Základní činnosti
 - 12 – Činnosti s přístroji iPod/iPhone/iPad
 - 13 – Provoz USB
 - 14 – Dočasné vypnutí zvuku
 - 14 – Pokračovat v přehrávání
 - 14 – AUTOMATICKÉ VYPNUTÍ
- 15 Pokročilá Obsluha
 - 15 – Poslech hudby z vašeho přenosného přístroje
- 16 Použití bezdrátové technologie Bluetooth
 - 16 – Poslouchání hudby uložené na zařízeních Bluetooth
 - 18 – Použití Bluetooth aplikací.

3 Odstraňování závad

- 20 Odstraňování závad

4 Příloha

- 21 Obchodní známky a licence
- 22 Specifikace
- 23 Manipulace s jednotkou

Jedinečné vlastnosti

Vyrobeno pro iPod/iPhone/iPad

Potěšení hudbou z přístroje iPod/iPhone/iPad s jednoduchým připojením.

Přenosný vstup

Poslech hudby z vašeho přenosného přístroje.

Přehrávání z USB

Vychutnání hudby z USB pomocí jednoduchého připojení

Bluetooth

Užívejte si hudby ze zařízení Bluetooth s jednoduchým připojením

Příslušenství

Zkontrolujte prosím a identifikujte dodané příslušenství.

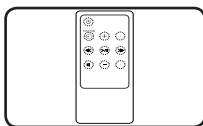

Dálkové ovládání (1)

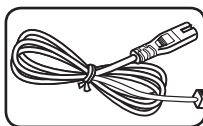

Napájecí kabel (1)

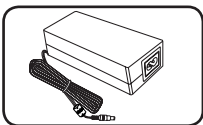

AC adaptér (1)

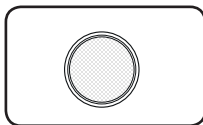

Baterie (1)

Úvod

Symbyly použité v tomto návodu

! Poznámka

Označuje speciální poznámky a provozní vlastnosti.

⚠ Výstraha

Označuje výstrahy pro prevenci zabránění možných poškození v důsledku nesprávného použití.

LG Bluetooth Remote

Tento přehrávač můžete ovládat vaším přístrojem iPhone nebo Android a to prostřednictvím Bluetooth. Tento přehrávač a váš telefon musí být pro Bluetooth spojení spárovány. navštívit "Apple App Store" nebo "Google Android Market (Google Play Store)". A použijte tento kód QR k vyhledávání aplikace "LG Bluetooth Remote". Pro podrobné informace se podívejte na stranu 18.



(Android OS)



(Apple iOS)

Požadavky na přehrávatelné soubory

Požadavky na hudební soubory MP3/ WMA

Pro kompatibilitu souborů MP3/WMA s tímto přístrojem platí následující omezení:

- Vzkovovací kmitočet: v rozsahu 32 až 48 kHz (MP3), v rozsahu 32 až 48 kHz (WMA)
- Rychlost přenosu: v rozsahu 32 až 320 kb/s (MP3), 40 až 192 kb/s (WMA)
- Počet souborů: nejvýše 999
- Maximální počet složek : Pod 99
- Přípony souborů: “.mp3”/ “.wma”

Kompatibilní zařízení USB

- MP3 přehrávač: MP3 přehrávač s pamětí typu flash.
- Jednotka paměti USB flash: Zařízení které podporuje USB 1.1.
- Rozhraní USB tohoto přístroje některá zařízení USB nepodporuje.

Požadavky na zařízení USB

- Zařízení vyžadující instalaci přídavného softwaru a připojení k počítači nejsou podporována.
- Zařízení USB neodpojujte během provozu.
- U zařízení USB s velkou kapacitou může vyhledávání trvat i několik minut.
- Z důvodů zamezení ztráty dat všechna data zálohujte.
- Zařízení USB nebude rozpoznáno v případě použití prodlužovacího kabelu nebo rozbočovače USB.
- Systém souborů NTFS není podporován. • (Přístroj podporuje pouze systém souborů FAT(16 / 32)).
- Tento přístroj nepodporuje celkový počet souborů nad 1000.
- Externí disky HDD, Čtečky karet, Uzamčená zařízení, či USB přístroje typu hard, ani mobilní telefony nejsou podporovány.
- Zásuvku USB přístroje nelze propojit s počítačem PC. Tento přístroj nelze používat jako paměťové zařízení.
- Některá zařízení USB nemusí pracovat s tímto přístrojem.
- V zapnutém stavu, nelze nabíjet iPad pomocí USB portu.
- V zapnutém stavu můžete nabíjet telefon iPod/ iPhone/Smart nabíjet pomocí portu USB.
- Pokud připojíte chytrý telefon k USB portu, budete jej moci nabíjet pouze v zapnutém stavu. (U některých chytrých telefonů nemusí nabíjení pracovat)

Dálkové ovládání

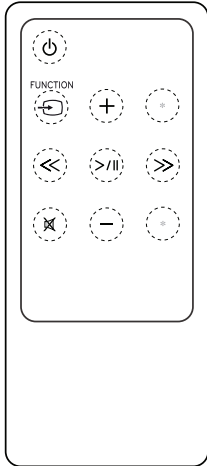

(Napájení): Vypínač slouží k zapínání a vypínání přístroje.

FUNCTION: Toto tlačítko slouží k výběru požadované funkce a zdroje vstupního signálu.

+/- (VOL): Nastavuje hlasitost reproduktorů.

(Přeskočit/Vyhledat)

- Přetočí dozadu nebo dopředu.

- Vyhledává část v souboru.

(Přehrát/pozastavit): Spuštění nebo pozastavení přehrávání.

: Ztlumí zvuk.

: Toto tlačítko není k dispozici.

Výstraha

Baterie použitá v tomto zařízení může představovat riziko chemických popálenin pokud je chybně použita. Nedobíjejte, nerozebírejte, nepalte a nezhříváte baterii nad 100 °C (212 °F). Nahradte baterii pouze dílem č. CR2025. Použití jiné baterie může představovat riziko požáru nebo exploze. Zlikvidujte použitou baterii. Udržujte baterii mimo dosah dětí. Nerozebírejte ji ani nevystavujte ohni.

Vložení Baterie

Máte dvě možnosti pro otevření schránky baterie.

1. S pomocí mince nebo prstů otáčejte schránkou baterie proti směru hodinových ručiček. Vyjměte schránku baterie ven.

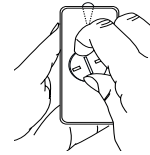
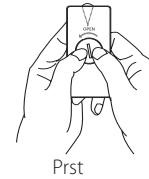
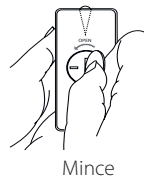

2. Vložte a upevněte baterii orientovanou jejím pólem plus(+) stejně, jako plus(+) pól na schránce baterie.

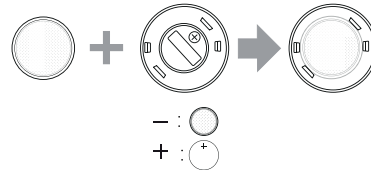

3. Vtiskněte schránku baterie do dálkového ovládače a zavřete ji otáčením ve směru hodinových ručiček.

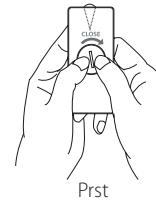
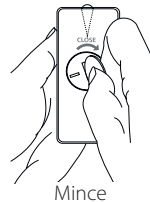

Výstraha

Máte-li dlouhé nehty, neotvírejte schránku baterie prsty. Váš nehet by se mohl zlomit.

1

Začínáme

Přední panel

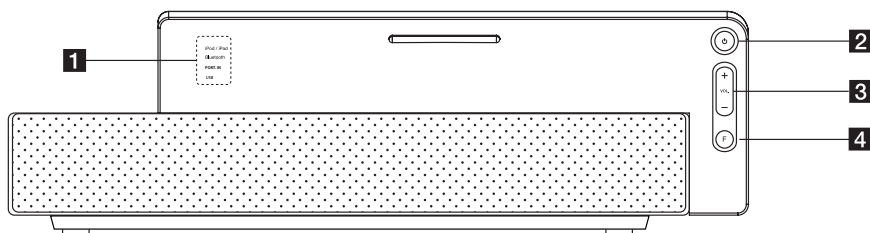

1 Indikátor

⏻ (Napájení)
ON či OFF jednotku.

3 VOL (+/-)

Nastavuje hlasitost reproduktoru.

4 F (FUNKCE)

Toto tlačítko slouží k výběru požadované funkce a zdroje vstupního signálu.
(iPod/iPad, Bluetooth, PORT.IN, USB)

Zadní panel

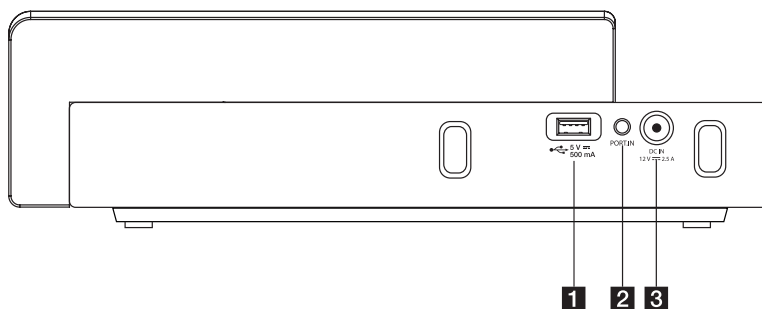

1 USB port

Přehrává hudbu připojením USB přístroje.

2 PORT. IN (3.5mm)

Poslech hudby z vašeho přenosného přístroje.

3 DC IN12V 2.5A (Vstup AC adaptéru)

Horní panel

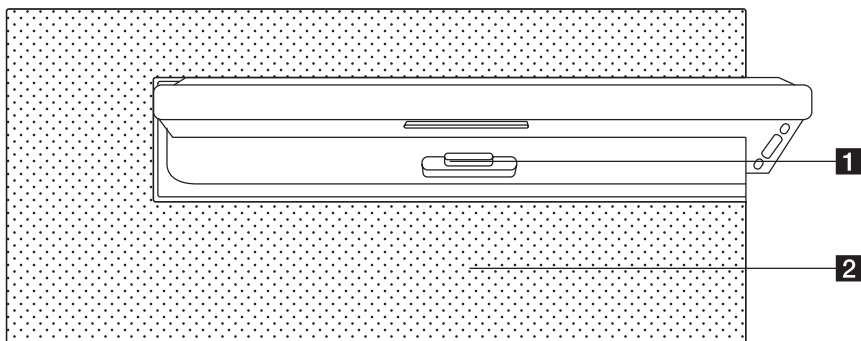

- 1** Dokování iPod/iPhone/iPad
Připojuje přístroj iPod/iPhone/iPad.
- 2** Reproduktor

1

Začínáme

Připojení AC adaptéru

1. Připojte k AC adaptéru dodaný napájecí kabel.
2. Připojte kabel AC adaptéru ke vstupu adaptéru DC.IN.
3. Připojte AC napájecí kabel k výstupu AC.

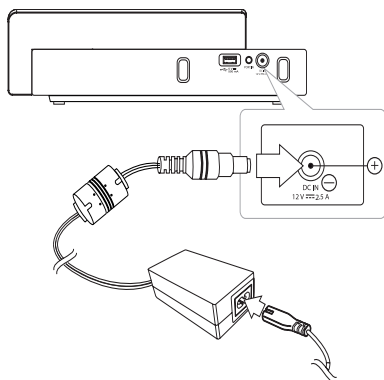

! Výstraha

Používejte pouze AC adaptér dodaný s tímto přístrojem. Nepoužívejte napájení z jiného přístroje či od jiného výrobce. Použití jakéhokoliv jiného napájecího kabelu či napájení může způsobit poškození přístroje a zrušit platnost vaší záruky.

Vložení Baterie

1. Stiskněte a otevřete bateriový kryt na spodní straně jednotky.
2. Vložte šest baterií typu AA (nejsou součástí dodávky) do bateriové přihrádky a ujistěte se, že \oplus a \ominus jsou správně směřovány.
3. Zavřete kryt baterií.

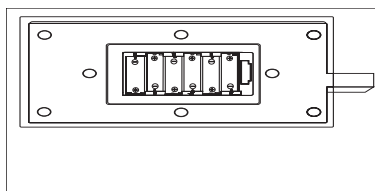

! Výstraha



- Pokud jednotku delší dobu nepoužíváte vyjměte baterie mimo jednotku.
- Pokud je nutné baterie nabít, vyměňte je za nové.
- Doporučujeme používat alkalické nebo NiMH baterie.

! Poznámka

- Nabíjení pomocí této jednotky je k dispozici pouze po vložení napájecího kabelu do zásuvky.

Obsluha celkově

Jednotku můžete ovládat s použitím těchto tlačítek. Pro další informace se podívejte do tabulky níže.

Režim Tlačítko	IPOD/IPAD	PORT.IN	USB	BLUETOOTH
- / +	VOL -/+	VOL -/+	VOL -/+	VOL -/+
	Napájení zapnuto/ vypnuto	Napájení zapnuto/ vypnuto	Napájení zapnuto/ vypnuto	Napájení zapnuto/ vypnuto
Stisknout <</>>	Přeskočit -/+	-	Přeskočit -/+	-
Stisknout a podržet <</>>	Zpětný sken Přední sken	-	Zpětný sken Přední sken	-
> / II	Přehrávání/ pauza	-	Přehrávání/ pauza	-
 FUNCTION F	Mění každou funkci	Mění každou funkci	Mění každou funkci	Mění každou funkci
	Ztišit/obnovit zvuk	Ztišit/obnovit zvuk	Ztišit/obnovit zvuk	Ztišit/obnovit zvuk

Základní činnosti

Činnosti s přístroji iPod/iPhone/iPad

Můžete si užívat hudbu s pomocí vašeho přístroje iPod/iPhone/iPad. Podrobnosti o přístroji iPod/iPhone/iPad naleznete v příručce pro uživatele iPod/iPhone/iPad.

1. Řádně váš přístroj iPod/iPhone/iPad připojte. Pokud zapnete tuto jednotku, váš iPod/iPhone/iPad se automaticky zapne a spustí se dobíjení.

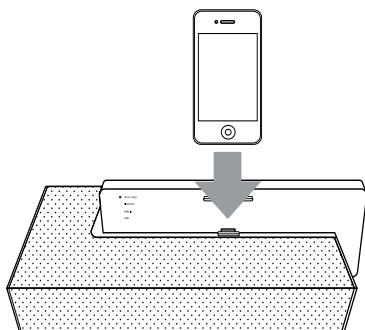

2. Pro volbu funkce IPOD/IPAD stiskněte  **FUNCTION** nebo **F**.

Pro	Udělejte toto
Pauzy nebo restart	Stiskněte >
Přeskočení	Při přehrávání stiskněte << / >> pro posun k následujícímu souboru nebo pro návrat na začátek současného souboru. Pro návrat zpět k předchozímu souboru během přehrávání stiskněte dvakrát krátce << .
Hledání	Stiskněte a podržte << / >> během přehrávání a uvolněte je v místě, od kterého chcete zahájit poslech.

Kompatibilní iPod/iPhone/iPad

Jednotka podporuje následující modely:

- iPod touch
- iPod nano
- iPhone 4 S
- iPhone 4
- iPhone 3GS
- iPhone 3 G
- iPad 2
- iPad

V závislosti na verzi softwaru vašeho přístroje iPod/iPhone/iPad nemusíte být schopni ovládat váš iPod/iPhone/iPad z jednotky.

V závislosti na vašem přístroji iPod/iPhone/iPad, nemusíte být schopni ovládat váš iPod/iPhone/iPad z jednotky.

! Poznámka

- V závislosti na verzi softwaru vašeho přístroje iPod/iPhone/iPad nemusí být možné ovládat váš iPod/iPhone/iPad z této jednotky. Doporučujeme instalovat nejnovější verzi softwaru.
- Pokud v přístroji iPod touch nebo iPhone/iPad používáte aplikaci, telefonujete, nebo posíláte či přijímáte textovou zprávu SMS, odpojte jej od iPod/iPhone/iPad doku této jednotky a pak jej použijte.
- Máte-li problém s vaším přístrojem iPod/iPhone/iPad, navštivte prosím stránky www.apple.com/support.
- Ve stavu zapnuto/vypnuto můžete nabíjet zařízení iPod/iPhone/iPad připojením ke kolébce zařízení iPod/iPhone/iPad.
- Pro iPod touch nebo iPhone můžete potřebovat dodatečnou operaci, například "odemknout" pomocí vytažení.
- Zařízení iPod/iPhone/iPad se nenabíjí, když je napájecí kabel jednotky vypojený, dokonce i akumulátory s touto jednotkou.

Provoz USB

1. Připojte zařízení USB do USB portu.
2. Vyberte funkci USB stisknutím tlačítka  **FUNCTION** nebo tlačítka **F**.

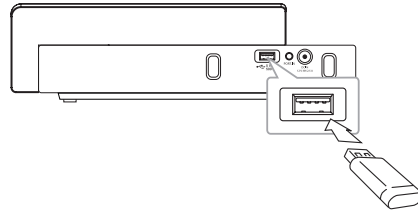

! Poznámka

Vyjmutí zařízení USB z jednotky

1. Vyberte jinou funkci/režim.
2. Vyjmutí zařízení USB z jednotky.

Pro	Udělejte toto
Přehrávání	Stiskněte >
Pauza	Během přehrávání stiskněte tlačítko >
Přechod na další / předchozí soubor	Při přehrávání stiskněte << / >> pro posun k následujícímu souboru nebo pro návrat na začátek současného souboru. Pro návrat zpět k předchozímu souboru během přehrávání stiskněte dvakrát krátce << .
Vyhledání části souboru	Stiskněte a podržte << / >> během přehrávání a uvolněte je v místě, od kterého chcete zahájit poslech.

! Poznámka

- Pokud přístroj během přehrávání vypnete a zapnete, začne se normálně přehrávat soubor, který jste poslouchali naposledy.
- Když během přehrávání změníte režim funkce a vrátíte se zpět k předchozímu režimu funkce, pak soubor, který jste poslouchali, hraje normálně.
- USB složky/soubory jsou rozpoznávány jak uvedeno níže

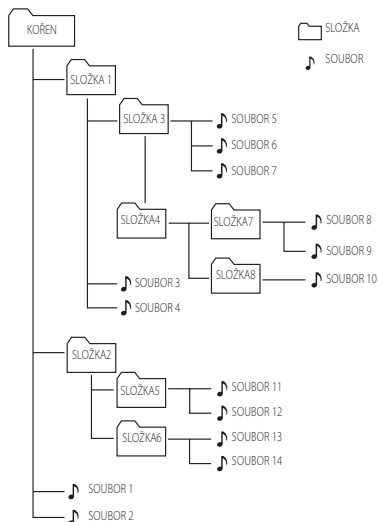

- Soubory budou po jednom přehrávány od 🎵 souboru č.1 po 🎵 soubor č.14.
- *KOŘEN : První obrazovka, kterou uvidíte, když počítač rozpozná USB, se nazývá "KOŘEN"

Dočasné vypnutí zvuku

Pro ztlumení vaší jednotky stiskněte na dálkovém ovládači  .

Můžete zvuk ztlumit například, když přijímáte telefonát. Za aktiviranje zvuka, ponovno pritisnite  ili VOL i DOWN.

Pokračovat v přehrávání

Jednotka si pamatuje místo, kde jste stiskli **>||**.

Pro obnovení přehrávání stiskněte **>||**.

AUTOMATICKÉ VYPNUTÍ

Tato jednotka se automaticky vypne, aby šetřila elektrickou energii v případě, že hlavní jednotka není připojena k externímu zařízení a není používána po dobu 25 minut.



Stejně pracuje i tato jednotka, která se po šesti hodinách od připojení hlavní jednotky k jinému zařízení pomocí analogového vstupu vypne.

Pokročilá Obsluha

Poslech hudby z vašeho přenosného přístroje

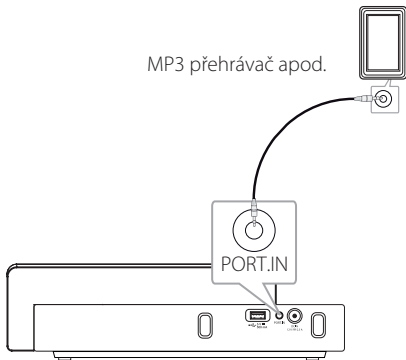
Jednotku lze použít k poslechu hudby z mnoha typů externích zařízení. (Přenosný kabel není dodáván jako příslušenství této jednotky)



1. Připojte přenosné zařízení ke konektoru **PORT. IN** jednotky.
2. Zapněte napájení stisknutím tlačítka .
3. Stisknutím  **FUNCTION** nebo **F** zvolte funkci PORT.IN.
4. Zapněte externí zařízení a spusťte na něm přehrávání.

Použití bezdrátové technologie Bluetooth

O technologii Bluetooth

Bluetooth® je bezdrátová technologie komunikace pro připojení na krátké vzdálenosti.

Dostupný rozsah je do 10 metrů.

(Zvuk může být přerušen, pokud je připojení rušeno jiným elektromagnetickým vlněním nebo v jiných místnostech připojíte zařízení bluetooth.)

Připojení samostatných zařízení pomocí bezdrátové technologie Bluetooth® není zpoplatněno.

Mobilní telefon s bezdrátovou technologií Bluetooth® lze ovládat pomocí funkce Cascade, pokud je připojení provedeno pomocí bezdrátové technologie Bluetooth®.

Dostupná zařízení : Mobilní telefon, MP3, Notebook, PDA

Profily Bluetooth

Aby bylo možné používat bezdrátovou technologii Bluetooth, musí být zařízení schopna interpretovat určité profily. Tento přístroj je kompatibilní s následujícími profily:

A2DP (Advanced Audio Distribution Profile)

Poslouchání hudby uložené na zařízeních Bluetooth

Před spuštěním postupu párování se ujistěte, že je funkce Bluetooth na zařízení Bluetooth zapnutá. Viz uživatelská příručka zařízení Bluetooth. Po provedení postupu párování není nutné jej spouštět znovu.

1. Vyberte funkci Bluetooth pomocí tlačítka **FUNCTION** nebo **F**. Pak se rozsvítí a bude blikat LED dioda připojení Bluetooth.
2. Spustíte zařízení Bluetooth a provedte operaci párování. Při vyhledávání tohoto přístroje pomocí zařízení Bluetooth se na zařízení Bluetooth zobrazí seznam nalezených zařízení, v závislosti na typu zařízení Bluetooth. Váš přístroj se zobrazí jako "LG AUDIO ND4520".
3. Zadejte PIN kód.
Pin kód : 0000
4. Když je tato jednotka úspěšně připojena k vašemu Bluetooth přístroji, pak se Bluetooth LED dioda této jednotky rozsvítí bez blikání.

! Poznámka

V závislosti na typu zařízení Bluetooth se některá zařízení párují různým způsobem.

5. Poslech hudby.
Chcete-li přehrát hudbu uloženou na zařízení Bluetooth, naleznete postup v uživatelské příručce zařízení Bluetooth.

! Poznámka

- Zvuk z hlavní sady může být zkrácený v případě, že zvýšíte hlasitost zařízení na dvě třetiny nebo více.
- Pokud používáte funkci Bluetooth, upravte hlasitost zařízení Bluetooth na správnou úroveň při poslechu.

- Po prohledání této jednotky na zařízení Bluetooth tuto jednotku se zařízením spárujete. Pak přehrajte požadovaný soubor.
- Zvuk může být přerušen, pokud připojení ruší jiné elektrické vlny.
- Pomocí této jednotky nelze ovládat zařízení Bluetooth.
- Párování je omezeno na jedno zařízení Bluetooth a není podporováno párování více zařízení najednou.
- Ačkoli je vzdálenost mezi Bluetooth a sadou menší než 10 m, vyskytují se překážky, kvůli kterým nelze připojit zařízení Bluetooth.
- V závislosti na typu zařízení se může stát, že nebudete moci použít funkci Bluetooth.
- Můžete si vychutnávat bezdrátový systém prostřednictvím telefonu, MP3, Notebooku, sluchátek atd.
- V případě selhání elektroniky z důvodu přítomnosti zařízení na stejné frekvenci jako je lékařské vybavení, mikrovlny nebo bezdrátová zařízení LAN, připojení bude odpojeno.
- Pokud kdokoliv zastaví nebo přeruší komunikaci mezi zařízením Bluetooth a přehrávačem, bude připojení odpojeno.
- Pokud se vzdálenost mezi zařízením Bluetooth a přístrojem zvětší, bude kvalita zvuku stále nižší, až se po dosažení určité vzdálenosti mezi Bluetooth a přístrojem připojení odpojí a přístroj se dostane mimo provozní dosah Bluetooth.
- Zařízení s bezdrátovou technologií Bluetooth je odpojeno, pokud vypnete jednotku nebo odložíte zařízení pryč z jednotky dále než 10 m.
- Pokud je zařízení Bluetooth odpojeno, doporučujeme připojit zařízení Bluetooth k jednotce.

Použití Bluetooth aplikací.

O aplikaci LG Bluetooth Remote

LG Bluetooth Remote App přináší sadu nových funkcí do jednotky.

Chcete-li se těšit více vlastnostmi, doporučujeme zdarma stáhnout a instalovat "LG Bluetooth Remote".

Instalujte do vašeho Bluetooth přístroje "LG Bluetooth app".

1. Instalovat aplikaci "LG Bluetooth App" pomocí kódu QR. Pro skenování QR kódu použijte skenovací software.
2. Klepněte na ikonu pro instalaci.
3. Klepněte na ikonu pro stahování.



(Android OS)



(Apple iOS)

! Poznámka

- Ujistěte se, že váš napájený Bluetooth přístroj je připojen k internetu.
- Ujistěte se, že váš napájený Bluetooth přístroj má aplikaci skenovacího softwaru. Nemá-li ji, stáhněte si ji z "Apple App Store" or "Google Android Market (Google Play store)".

Nainstalujte „ LG Bluetooth Remote app “ připojením zařízení iPhone/iPad/iPod k přehrávači.

1. Připojte zařízení iPhone/iPad/iPod ke kolébce iPod/iPhone/iPad. Displej ke stahování „LG Bluetooth Remote“ bude automaticky propojen. (pouze systém iOS)
2. Klepněte na ikonu pro instalaci.
3. Klepněte na ikonu pro stahování.

S pomocí "Apple App Store" nebo "Google Android Market" instalujte "LG Bluetooth Remote app".

1. Klepněte na ikonu Apple App Store nebo ikonu Google Android Market (Google Play Store).
2. Do lišty vyhledávání napište "LG Bluetooth Remote" a hledejte.
3. V seznamu výsledků hledání najděte "LG Bluetooth Remote" a klepněte na to pro zahájení stahování Bluetooth aplikace.
4. Klepněte na ikonu pro instalaci.
5. Klepněte na ikonu pro stahování.

! Poznámka

- Ujistěte se, že váš napájený Bluetooth přístroj je připojen k internetu.
- Ujistěte se, že váš napájený Bluetooth přístroj je vybaven "Apple App Store" nebo "Google Android Market(Google Play Store)".

S pomocí aplikace LG Bluetooth Remote aktivujte Bluetooth.

Aplikace LG Bluetooth appd pomáhá připojit váš napájený Bluetooth přístroj k jednotce.

1. Pro otevření aplikace LG Bluetooth klepněte na domovské stránce na ikonu aplikace LG Bluetooth a přejděte do hlavní nabídky.
2. Klepněte na [Setting] a zvolte jednotku, kterou chcete.
3. Chcete-li získat víc informací k provozu, klepněte na [Setting] a na [Help].

! Poznámka

- Po připojení Bluetooth přístroje k jednotce s pomocí iOS BT aplikace, připojte k jednotce váš iPod/iPhone/iPad. Pak se funkce automaticky přepne na funkci IPOD/IPAD. Odpojte-li iPod/iPhone/iPad od jednotky, bude Bluetooth přístroj automaticky k vaší jednotce připojen.
- Během užívání Bluetooth nemůžete provozovat BT aplikace. Pro správné užívání BT aplikací odpojte Bluetooth přístroj, který jste dříve připojili.
- Pokud používáte aplikaci Bluetooth k provozu, budou mezi aplikací Bluetooth App a dodaným dálkovým ovládním určité rozdíly. Používejte dodané dálkové ovládní dle potřeby.
- Provozujete-li BT aplikace s připojeným Bluetooth přístrojem, pak může být přerušeno Bluetooth připojení, které jste provedli dříve. (V závislosti na O/S vašeho smartphone přístroje se tento proces liší.)
- BT aplikace nemusí pracovat a to v závislosti na typu Bluetooth přístroje.
- Užíváte-li BT aplikace ve funkci Bluetooth, nemusí dodaný dálkový ovládač pracovat.
- Užíváte-li BT aplikace pro dálkový ovládač, může se provoz lišit od dodaného dálkového ovládače.
- Pro provoz BT aplikací existují odlišnosti a to podle operačního systému vašeho smartphone přístroje.
- Když byl váš Bluetooth přístroj již připojen k jiné jednotce, odpojte nejdříve Bluetooth připojení. Pak můžete ovládat váš přehrávač prostřednictvím BT aplikací.
- Provedené připojení může být při výběru jiné aplikace nebo změny nastavení připojeného zařízení pomocí aplikace BT. V takovém případě zkontrolujte stav připojení.
- Pokud umístíte váš iPod/iPhone/iPad do kolébky této jednotky když je přístroj iPod/iPhone/iPad připojen k této jednotce pomocí funkce Bluetooth, dojde k deaktivaci funkce Bluetooth.
- Připojení funkce Bluetooth přístroje iPod/iPhone/iPad není v okamžiku kdy umístíte přístroj iPod/iPhone/iPad do kolébky této jednotky aktivní.

Odstraňování závad

Problém	Nápravné opatření
Absence napájecího napětí.	<ul style="list-style-type: none">• Zapojte napájecí kabel do zásuvky.• Zkontrolujte stav tím, že provozujete jiné elektronické přístroje.• Vybité baterie vyměňte za nové.
Není slyšet zvuk.	<ul style="list-style-type: none">• Stiskněte  FUNCTION nebo F a zkontrolujte zvolenou funkci.
Dálkový ovládač nepracuje správně.	<ul style="list-style-type: none">• Používejte dálkový ovladač ve vzdálenosti do 7 m od přístroje.• Odstraňte překážku na cestě mezi dálkovým ovládačem a jednotkou.• Nahrďte baterii novou.
iPod/iPhone/iPad nefunguje.	<ul style="list-style-type: none">• Přehrávač iPod správně připojte k jednotce.

Obchodní známky a licence



„Made for iPod“, „Made for iPhone“ a „Made for iPad“ znamená, že elektronické příslušenství bylo navrženo speciálně pro připojení k zařízením iPod, iPhone nebo iPad a byl mu udělen certifikát, že splňuje výkonnostní standardy společnosti Apple. Společnost Apple neodpovídá za provoz tohoto zařízení nebo za jeho shodu s bezpečnostními a zákonnými předpisy. Pamatujte na to, že používání tohoto příslušenství společně se zařízením iPod, iPhone nebo iPad může ovlivnit kvalitu bezdrátového připojení.





Bezdrátová technologie *Bluetooth*® je rádiová komunikační technologie, sloužící k bezdrátovému propojení mezi elektronickými zařízeními v maximálním rozsahu 10 metrů.

Připojení jednotlivých zařízení s bezdrátovou technologií *Bluetooth*® nezpůsobí jakékoli další náklady.

Mobilní telefon s bezdrátovou technologií *Bluetooth*® může být ovládán prostřednictvím Cascade, pokud bylo připojení provedeno prostřednictvím bezdrátové technologie *Bluetooth*®. Slovo a loga *Bluetooth*® jsou majetkem společnosti *Bluetooth*® SIG, Inc. a jakékoli užití těchto značek podléhá licenci společnosti LG Electronics.

Další obchodní značky a obchodní názvy jsou majetkem příslušných vlastníků.

Specifikace

Všeobecně	
Požadavky na AC adaptér	DC 12 V  2,5 A, 100 - 240V, 50/60 Hz
Spotřeba energie	30 W
Rozměry (Š x V x H):	320(348) X 60(90) X 150 mm
Čistá váha (přibl.)	1,54 Kg
Provozní teplota	5 °C až 35 °C (41 °F až 95 °F)
Provozní vlhkost	5 % až 90 %
Napájení sběrnice	DC 5 V  500 mA,
iPod/iPhone/iPad	DC 5 V  2,1 A

Inputs	
PORT. IN	0,5 Vrms (3,5 mm stereo konektor)

Zesilovač	
Výstupní výkon	5 W + 5 W (8Ω při 1 kHz)
Celkové harmonické zkreslení	10 %

Reproduktory	
Typ	vestavěné
Jmenovitá impedance	8 Ω
Jmenovitý příkon	5 W
Maximální příkon	10 W

- Provedení a specifikace jsou předmětem změn bez upozornění.

Manipulace s jednotkou

Přeprava jednotky

Uschovejte původní přepravní obal a balicí materiály. Pokud potřebujete jednotku odeslat, v zájmu maximální ochrany ji zabalte tak, jak byla původně zabalena z výroby.

Udržujte vnější povrchy čisté.

Nepoužívejte těkavé kapaliny, jako insekticidní spreje, v blízkosti jednotky.

Při otírání nepoužívejte sílu, mohlo by dojít k poškození povrchu.

Zabraňte dlouhodobému styku gumových nebo plastových výrobků s jednotkou.

Čištění jednotky

Pro čištění přehrávače použijte měkký, suchý hadřík. Pokud je povrch velmi silně znečištěn, použijte měkký hadřík mírně navlhčený ve slabém roztoku čisticího prostředku. Nepoužívejte silná rozpouštědla jako alkohol, benzín nebo ředidla, která by povrch jednotky mohla poškodit.

