



# KORISNIČKO UPUTSTVO MUZIKA SA STILOM ZVUČNIK SA LEŽIŠTEM

Pre nego što pustite vaš uređaj u rad, dobro pročitajte ovo uputstvo i sačuvajte ga za ubuduće.

ND4520



MFL67602735

SRPSKI

## Informacije o bezbednosti



### OPREZ

NE OTVARAJTE, RIZIK OD STRUJNOG UDARA



**OPREZ:** DA BISTE SMANJILI RIZIK OD STRUJNOG UDARA, NEMOJTE DA UKLANJATE POKLOPAC (ILI ZADNJU STRANU) OVOG UREĐAJA. UNUTRA NEMA DELOVA KOJE SAM KORISNIK MOŽE DA POPRAVLJA. ZA POPRAVKE SE OBRATITE KVALIFIKOVANOM OSOBLJU SERVISA.



Simbol munje unutar jednakostraničnog trougla upozorava korisnika na prisustvo opasnog neizolovanog napona unutar proizvoda koji može biti dovoljan pokazatelj za određeni rizik od strujnog udara.



Uzvičnik unutar jednakostraničnog trougla upozorava korisnika na važne instrukcije o radu i održavanju (servisu) koje se mogu naći u uputstvu koje prati uređaj.

**UPOZORENJE:** DA BISTE SPREČILI POJAVU POŽARA ILI STRUJNI UDAR, NE IZLAŽITE OVAJ UREĐAJ KIŠI ILI VLAGI.

**UPOZORENJE:** Nemojte da postavljate ovaj uređaj u zatvorene prostore kao što je na primer orman ili nešto slično.

**NAPOMENA :** Radi dobijanja potrebnih bezbednosnih informacija, uključujući identifikaciju proizvoda i rejtinge, molimo Vas da pogledate nalepnicu na dnu aparata.

### OPREZ koje se odnosi na električni kabl

Za većinu uređaja se preporučuje da se povežu prema električnom kolu koje im je namenjeno;

Tj, jedna utičnica treba da napaja samo taj uređaj i da nema dodatnih priključaka ili kola koja se granaju. Da biste bili sigurni u vezi ovoga, proverite na strani sa specifikacijama u ovom uputstvu za rukovanje. Ne preopterećujte zidne utičnice. Preopterećene, rasklimane ili oštećene utičnice, produžni nastavci, iskrzani električni kablovi, oštećene ili naprsle izolacije i slična oštećenja su opasni. Bilo koje od ovih stanja može dovesti do električnog udara ili požara. Zato povremeno proverite kabl vašeg uređaja, i ako njegov izgled ukazuje na oštećenje ili popuštanje u smislu kvaliteta, isključite ga, i nemojte koristiti uređaj, a kabli neka vam zameni ovlašćeni serviser. Zaštite električni kabl od fizičkog ili mehaničkog lošeg postupanja sa njim, kao što su: uvrtnje, uvijanje, priklještenje, zatvaranje vrata preko njega ili gaženja po njemu. Obratite posebnu pažnju na priključke, utičnice na zidu i mesto gde kabl izlazi iz uređaja. Da biste isključili uređaj sa napajanja, izvucite utikač iz utičnice. Kada instalirate uređaj, obezbedite da je priključak lako dostupan.

Ovaj uređaj je opremljen portabl baterijom ili akumulatorom.

### Bezbedan način za odlaganje baterije ili vađenje baterije iz opreme:

Izvadite staru bateriju ili celi sklop baterije, i obratno postupajte kada postavljate bateriju. Da biste sprečili zagađenje okoline i eventualnu opasnost po zdravlje ljudi i životinja, odložite stare baterije u odgovarajući kontejner na određenim prihvatnim lokacijama. Nemojte da bacate baterije zajedno sa ostalim otpadom. Preporučuje se da koristite lokalne baterije i akumulatore koji nisu štetni. Baterije ne treba da se izlažu visokim temperaturama, kao što su na primer sunce, vatra ili slično.

**OPREZ:** Aparat ne treba da je izložen vodi (kapanju ili prskanju), a ne treba ni da se na njega stavljaju predmeti koji sadrže tečnosti kao što su napr. vaze.

### Odlaganje starog uređaja



1. Simbol precrtane korpe za otpatke na proizvodu znači da se na njega odnosi Direktiva Evropske Unije 2002/96/EC.
2. Sve električne i elektronske uređaje treba odložiti odvojeno od opšteg gradskog otpada, i to preko namenskih tačaka za prikupljanje, ustanovljenih od strane vlade ili lokalne uprave.
3. Pravilno odlaganje starog uređaja pomoći će u sprečavanju potencijalnog negativnog uticaja na životnu sredinu i zdravlje ljudi.
4. Dodatne informacije o odlaganju starog uređaja zatražite od gradske uprave, komunalnog preduzeća ili prodavnice u kojoj ste kupili proizvod.

### Odlaganje baterija/akumulatora



1. Ako je baterija/akumulator označen simbolom precrtane korpe za otpatke, znači da se na bateriju/akumulator odnosi Direktiva Evropske Unije 2006/66/EC.
2. Simbol može biti kombinovan sa hemijskim simbolima za živu (Hg), kadmijum (Cd) ili olovo (Pb) ako baterija sadrži više od 0,0005% žive, 0,002% kadmijuma ili 0,004% olova.
3. Sve baterije/akumulatore treba odložiti odvojeno od opšteg gradskog otpada, i to preko namenskih tačaka za prikupljanje, ustanovljenih od strane vlade ili lokalne uprave.
4. Ispravnim odlaganjem starih baterija/akumulatora sprečavate potencijalne negativne efekte na okolinu, zdravlje životinja i ljudi.
5. Dodatne informacije o odlaganju starih baterija/akumulatora zatražite od gradske uprave, komunalnog preduzeća ili prodavnice u kojoj ste kupili proizvod.



### Napomena Evropske Unije u vezi bežičnih proizvoda

LG ovim deklarira da je ovaj proizvod (tj. da su ovi proizvodi) u skladu sa osnovnim zahtevima i ostalim važnim odredbama direktiva: Directive 1999/5/EC, 2004/108/EC, 2006/95/EC and 2009/125/EC.

Molimo vas da preko sledeće adrese uspostavite kontakt radi kopije deklaracije DoC (Declaration of Conformity - Izjava o usklađenosti proizvoda)

**Centar za evropske standarde:**  
Krijgsman 1, 1186 DM Amstelveen, The Netherlands

- Imajte u vidu da ovo NIJE kontakt telefon korisničke službe. Informacije o korisničkom servisu potražite na garantnom listu ili se obratite prodavcu od kog ste kupili ovaj proizvod.

Samo za korišćenje unutra.

### Izjava o izlaganju RF radijaciji

Ovu opremu bi trebalo instalirati i njom upravljati uz održavanje najmanje udaljenosti od 20 cm između predajnika i tela.

## Sadržaj

### 1 Prvi koraci

---

- 2 Informacije o bezbednosti
- 5 Jedinственe mogućnosti
- 5 – Napravljeno za iPod/iPhone/iPad
- 5 – Portable In
- 5 – USB reprodukcija
- 5 – Bluetooth
- 5 Oprema
- 5 Uvod
- 5 – Simboli korišćeni u ovom uputstvu
- 6 Zahtevi u vezi sa datotekama za reprodukciju
- 6 – Zahtevi za MP3/WMA muzičku datoteku
- 6 – Kompatibilni USB uređaji
- 6 – Zahtevi za USB uređaj
- 7 Daljinski upravljač
- 7 – Instaliranje baterije
- 8 Prednja tabla
- 8 Zadnja tabla
- 9 Gornji panel
- 10 Priključivanje adaptera naizmenične struje
- 10 Instaliranje baterije

### 2 Rad

---

- 11 Celokupan rad
- 12 Osnovne operacije
- 12 – iPod/iPhone/iPad Operacije
- 13 – Rad sa USB
- 14 – Privremeno isključivanje zvuka
- 14 – Nastavak reprodukcije
- 14 – AUTOMATSKO GAŠENJE
- 15 Napredne operacije
- 15 – Slušanje muzike sa spoljnog uređaja
- 16 Korišćenje Bluetooth bežične tehnologije
- 16 – Slušanje muzike koja je uskladištena na Bluetooth uređajima
- 18 – Korišćenje Bluetooth aplikacija.

### 3 Rešavanje problema

---

- 20 Rešavanje problema

### 4 Dodatak

---

- 21 Trgovačke marke i licence
- 22 Specifikacije
- 23 Rukovanje aparatom

## Jedinstvene mogućnosti

### Napravljeno za iPod/iPhone/iPad

Uživajte u muzici sa iPod/iPhone/iPad sa jednostavnom vezom.

### Portable In

Slušanje muzike sa prenosivog uređaja.

### USB reprodukcija

Uživajte u muzici sa USB sa jednostavnom vezom.

### Bluetooth

Uživajte u muzici preko vašeg bluetooth uređaja uz jednostavno povezivanje

## Oprema

Molimo proverite i indentifikujte dostavljenu opremu.

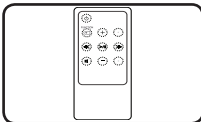

Daljinski upravljač (1)

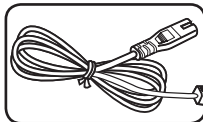

Kabl za napajanje (1)

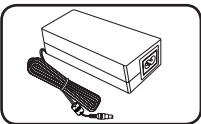

Adapter naizmjenične struje (1)

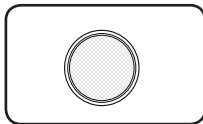

Baterije (1)

## Uvod

### Simboli korišćeni u ovom uputstvu

#### ! Napomena

Ukazuje na posebne napomene i mogućnosti u radu.

#### ! Oprez

Ukazuje na mere opreza za sprečavanje mogućih oštećenja nastalih nepravilnom upotrebom.

## LG Bluetooth Remote

Možete upravljati ovim uređajem za reprodukciju vašim iPhone ili Android uređajem preko Bluetooth-a. Ovaj uređaj za reprodukciju i telefon moraju biti upareni preko Bluetooth-a. Posetite „Apple App Store“ ili „Google Android Market (Google Play Store)“ ili koristite ovaj QR kod za traženje aplikacije „LG Bluetooth Remote“ aplikacije. Za detaljne informacije pogledajte stranicu 18.



(Android OS)



(Apple iOS)

## Zahtevi u vezi sa datotekama za reprodukciju

### Zahtevi za MP3/WMA muzičku datoteku

Kompatibilnost MP3/WMA datoteka sa ovim plejerom je ograničena na sledeći način:

- Frekvencija semplovanja: u opsegu 32 - 48 kHz (MP3), 32 - 48 kHz (WMA)
- Bit rate: u opsegu 32 - 320 kb/s (MP3), 40 - 192 kb/s (WMA)
- Maksimalan broj datoteka: Ispod 999
- Maksimalan broj foldera : Ispod 99
- Oznake tipova datoteka: „.mp3“/„.wma“

### Kompatibilni USB uređaji

- MP3 plejer: MP3 plejeri sa fleš memorijom.
- USB fleš memorija: Uređaji koji podržavaju standard USB 1.1.
- USB funkcija ove jedinice ne podržava neke USB uređaje.

### Zahtevi za USB uređaj

- Nisu podržani uređaji koji zahtevaju instalaciju dodatnih programa prilikom priključivanja na računar.
- Nemojte da isključujete USB uređaj dok se koristi.
- Pretraživanje USB uređaja velikog kapaciteta može da potraje duže od nekoliko minuta.
- Napravite rezervne kopije svih podataka kako biste sprečili njihov gubitak.
- USB uređaj neće biti prepoznat ako budete koristili produžni USB kabl ili USB razvodnik.
- Nije podržan sistem datoteka NTFS. (Podržan je samo sistem datoteka FAT 16/32.)
- Uređaj neće biti prepoznat ako sadrži više od 1000 datoteka.
- Spoljni HDD, Čitači kartica, Zaključani uređaji, ili USB uređaji sa čvrstim diskom, mobilni telefoni nisu podržani.
- USB priključak na plejeru se ne može povezati sa računarom. Ovaj plejer nije moguće koristiti kao uređaj za skladištenje.
- neki USB uređaji možda neće raditi sa ovim aparatom.
- U stanju kada je napon uključen, ne možete da punite iPad preko ulaza za USB.
- U stanju kada je napon uključen, možete da punite iPod/iPhone/Smart telefon preko ulaza za USB.
- Kada povežete Smart telefon preko USB-a, možete ga samo promeniti kada je uređaj uključen. (Neki smartphone-ovi neće biti punjeni).

## Daljinski upravljač

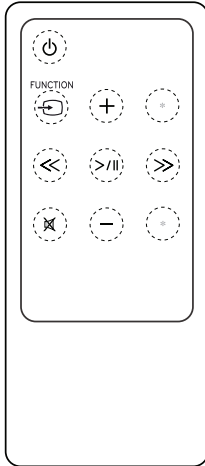

(NAPON) : Uključite ili isključite uređaj.

**FUNCTION** : Bira funkciju i ulazni izvor.

+/- (VOL) : Podešava jačinu zvuka zvučnika.

(Preskoči/Traži) :

- Brza pretraga unazad ili unapred.
- Traži deo unutar datoteke.

(Reprodukcija/Pauza) : Počinje ili pauzira reprodukciju.

: Privremeno isključuje zvuk.

: Ovo dugme nije dostupno.

### **Oprez**

Baterija koja se koristi u ovom uređaju može da izazove opasnost od vatre ili hemijskih opekotina ako se sa njom ne postupa na pravi način. Nemojte ponovo puniti, rasklapati, spaljivati, ili zagrevati iznad 100 °C (212 °F). Zamenite samo bateriju čiji je br. dela CR2025. Korišćenje druge baterije može da nosi rizik od požara ili eksplozije. Bacite korištnu bateriju. Čuvajte bateriju van domašaja dece. Ne rasklapajte je i ne bacajte je u vatru.

## Instaliranje baterije

Imate dva načina da otvorite odeljak za baterije.

1. Okrenite odeljak za baterije u pravcu suprotnom od kazaljki na satu koristeći novčić ili svoj prst. Zatim izvadite odeljak za baterije.



Novčić

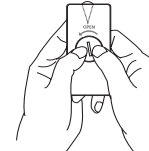

Prst

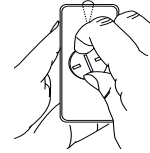

2. Ubacite i učvrstite bateriju sa plus(+) okrenutim u istom smeru kao što je i plus(+) u odeljku za baterije.

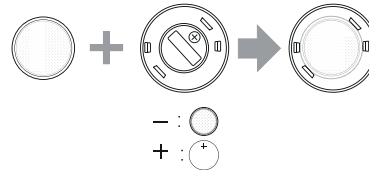

3. Stavite odeljak za baterije na daljinski upravljač i da biste ga zatvorili, okrenite ga u smeru kazaljki na satu.



Novčić

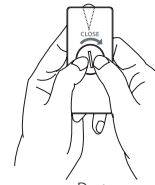

Prst

### **Oprez**

Ako imate duge nokte, ne otvarajte odeljak za baterije koristeći svoj prst. U suprotnom, mogli biste da slomite nokat.

## Prednja tabla

1

Prvi koraci

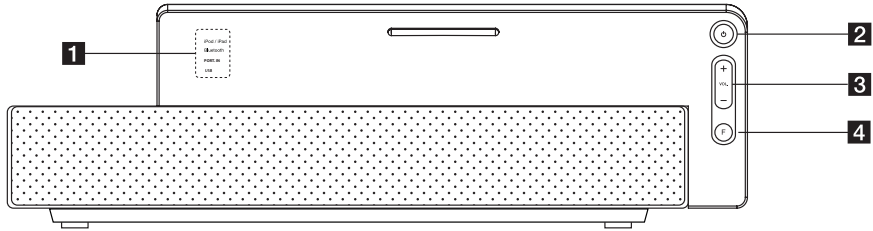

**1** Pokazivač

**2**  (NAPON)

Uključite ili isključite uređaj.

**3** VOL (+/-)

Podešava jačinu zvuka zvučnika.

**4** F (FUNKCIJA)

Bira funkciju i izvor ulaza.

(iPod/iPad, Bluetooth, PORT.IN, USB)

## Zadnja tabla

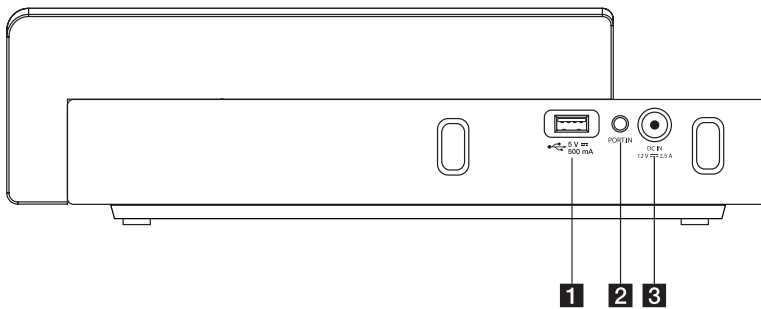

**1** USB Port

Reprodukuje muzičku datoteku povezivanjem USB uređaja.

**2** PORT. IN (3.5mm)

Slušanje muzike sa prenosivog uređaja.

**3** DC IN 12V  2.5A (Ulaz AC adaptera)



## Gornji panel

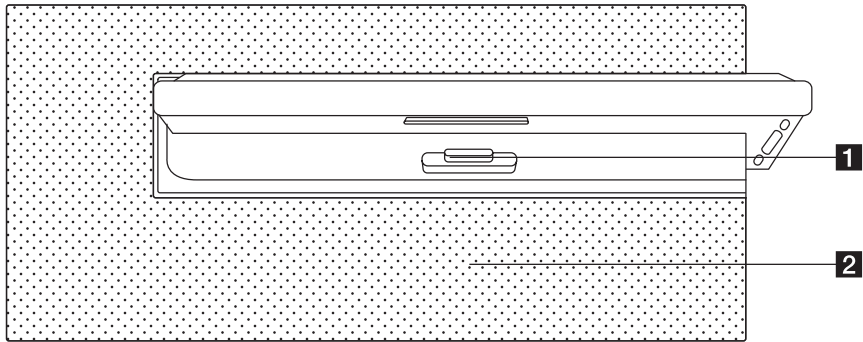

- 1** iPod/iPhone/iPad ležište  
Povezuje iPod/iPhone/iPad.
- 2** Zvučnik

1

Prvi koraci

## Priključivanje adaptera naizmenične struje

1. Priključite dostavljeni kabl za napajanje naizmeničnom strujom na adapter naizmenične struje.
2. Priključite adapter naizmenične struje na DC.IN ulaz za adapter naizmenične struje.
3. Utaknite kabl za napajanje naizmeničnom strujom u utičnicu za naizmeničnu struju.

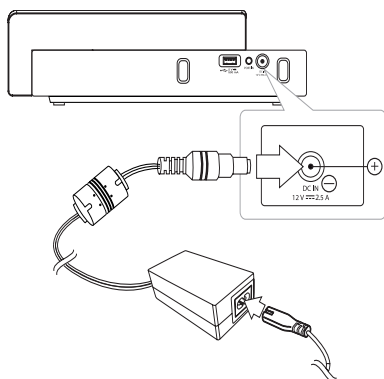

### ! Oprez

Koristite samo adapter naizmenične struje dostavljen sa ovim uređajem. Nemojte koristiti kabl za napajanje sa drugog uređaja ili od drugog proizvođača. Korišćenje bilo kog drugog kabla za napajanje ili napajanja može da izazove oštećenje uređaja i poništi garanciju.

## Instaliranje baterije

1. Pritisnite i otvorite zaštitu za bateriju koja se nalazi sa zadnje strane jedinice.
2. U odeljak postavite šest "baterija veličine AA" (ne isporučuju se) i proverite da li su baterije  $\oplus$  i  $\ominus$  ispravno postavljene.
3. Zatvorite poklopac baterija.

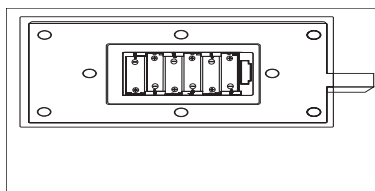

### ! Oprez





- Držite baterije izvan aparata kada ih duže vreme ne koristite.
- Zamenite baterije novim kada ih je potrebno menjati.
- Za korišćenje se preporučuju alkalne ili NiMH baterije.

### ! Napomena

- Punjenje preko ove jedinice se jedino može uraditi ako je kabl za napon uključen.

## Celokupan rad

Aparatom možete rukovati pomoću ovih tastera. Da biste došli do više informacija, pogledajte tabelu u nastavku.

Taster \ Režim	IPOD/IPAD	PORT.IN	USB	BLUETOOTH
- / +	VOL -/+	VOL -/+	VOL -/+	VOL -/+
	Uključeno/ Isključeno	Uključeno/ Isključeno	Uključeno/ Isključeno	Uključeno/ Isključeno
pritisnite 	Preskoči -/+	-	Preskoči -/+	-
pritisnite i zadržite 	Skenirati nazad Skenirati napred	-	Skenirati nazad Skenirati napred	-
> /	Reprodukcija/ pauza	-	Reprodukcija/ pauza	-
 <b>FUNCTION</b> <b>F</b>	Menja svaku funkciju	Menja svaku funkciju	Menja svaku funkciju	Menja svaku funkciju
	Mutirajte/ Nemojte mutirati zvuk	Mutirajte/ Nemojte mutirati zvuk	Mutirajte/ Nemojte mutirati zvuk	Mutirajte/ Nemojte mutirati zvuk

## Osnovne operacije

### iPod/iPhone/iPad Operacije

Možete uživati u zvuku na svom iPod/iPhone/iPad. Za pojedinosti o iPod/iPhone/iPad, pogledajte iPod/iPhone/iPad Korisničko uputstvo.

1. Čvrsto povežite iPod/iPhone/iPad. Ako uključite ovaj aparat, vaš iPod/iPhone/iPad se automatski uključuje i ponovo počinje da se puni.

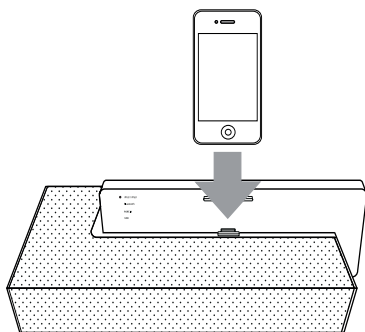

2. Pritisnite **FUNCTION** ili **F** da biste izabrali IPOD/IPAD funkciju.

Da biste	Uradite sledeće
Pauzirali ili ponovo pokrenuli	Pritisnite <b>&gt;  </b>
Preskočili	U toku reprodukcije, pritisnite <b>&lt;&lt; / &gt;&gt;</b> da biste prešli na sledeću datoteku ili da biste se vratili na početak tekuće datoteke. U toku reprodukcije, pritisnite <b>&lt;&lt;</b> dvaput kratko da biste se vratili korak unazad na prethodnu datoteku.
Pretražili	Pritisnite i zadržite <b>&lt;&lt; / &gt;&gt;</b> tokom reprodukcije i pustite ga kada budete želeli da počnete sa slušanjem.

### Kompatibilni iPod/iPhone/iPad

Uređaj podržava sledeće modele.

- iPod touch
- iPod nano
- iPhone 4 S
- iPhone 4
- iPhone 3GS
- iPhone 3 G
- iPad 2
- iPad

U zavisnosti od verzije softvera vašeg iPod/iPhone/iPad uređaja, možda nećete moći da kontrolišete svoj iPod/iPhone/iPad pomoću ovog aparata.

U zavisnosti od iPod/iPhone/iPad uređaja, možda nećete moći da kontrolišete iPod/iPhone/iPad pomoću ovog aparata.

### ! Napomena

- Zavisno od trenutne verzije iPod/iPhone/iPad softvera, možda neće biti moguće kontrolisati iPod/iPhone/iPad pomoću ovog aparata. Preporučujemo vam da instalirate najnoviju verziju softvera.
- Ako koristite aplikaciju, zovete, ili šaljete ili primete tekstualnu SMS poruku, itd. na iPod Touch, iPhone ili iPad uređaju, isključite ga sa ležišta za iPod/iPhone/iPad na ovom aparatu i tek tada ga koristite.
- Ako imate problem sa vašim iPod/iPad iPhone uređajem, molimo vas da posetite [www.apple.com/support](http://www.apple.com/support).
- Kada je napon uključen/isključen, možete da puniti vaš iPod/iPhone/iPad tako što ćete ga ubaciti u ulaz za iPod/iPhone/iPad.
- Možda ćete morati da izvršite dodatne radnje sa iPod touch ili iPhone uređajem, na primer "otključavanje" povlačenjem na gore.
- Vaš iPod/iPhone/iPad kada je naponski kabl na vašoj jedinici izvađen iz struje, čak i kada se vaše baterije pune sa ovom jedinicom.

### Rad sa USB

1. Priključite USB jedinicu na USB port.
2. Odaberite USB funkciju pritiskom na  **FUNCTION** ili **F**.

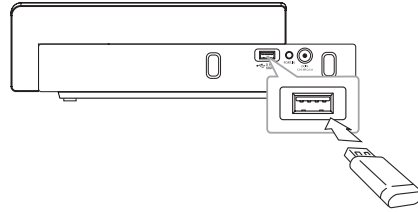

### ! Napomena

Da biste izvadili USB iz uređaja

1. Izaberite drugačiju funkciju/režim.
2. Izvadite USB iz uređaja.

Da biste	Uradite sledeće
Reprodukciju	Pritisnite <b>&gt;  </b>
Pauziranje	U toku reprodukcije, pritisnite <b>&gt;  </b>
Prelazak na sledeću ili prethodnu datoteku	U toku reprodukcije, pritisnite <b>&lt;&lt; / &gt;&gt;</b> da biste prešli na sledeću datoteku ili da biste se vratili na početak tekuće datoteke. U toku reprodukcije, pritisnite <b>&lt;&lt;</b> dvaput kratko da biste se vratili korak unazad na prethodnu datoteku.
Pretraživanje unutar numere	Pritisnite i zadržite <b>&lt;&lt; / &gt;&gt;</b> tokom reprodukcije i pustite ga kada budete želeli da počnete sa slušanjem.

### ! Napomena

- Ako tokom slušanja uključite ili isključite uređaj, datoteka koju ste poslednju slušali će nastaviti da se reprodukuje.
- Tokom reprodukcije, ako promenite režim funkcije, i vratite se unazad na prethodni režim funkcije, poslednja datoteka koju ste slušali normalno će se reprodukovati.
- USB fascikle/datoteke se prepoznaju kako je navedeno u nastavku

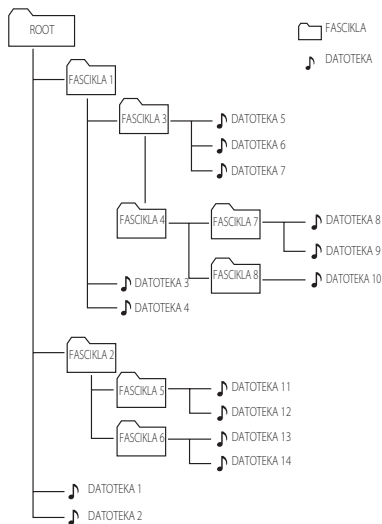

- Datoteka će biti reprodukovana od 🎵 datoteke br.1 do 🎵 datoteke br.14 jedna po jedna.
- \*ROOT : Prvi ekran koji možete videti kada računar prepozna USB se naziva "ROOT"

## Privremeno isključivanje zvuka

Pritisnite na daljinskom upravljaču da biste prugušili zvuk na aparatu.

Možete prigušiti zvuk da biste, na primer, odgovorili na telefon. Da ugasisite funkcije za gašenje tona, pritisnite opet ili VOL UP i DOWN.

## Nastavak reprodukcije

Aparat memoriše mesto na kojem ste pritisnuli .

Pritisnite da biste nastavili sa reprodukcijom.

## AUTOMATSKO GAŠENJE

Ovaj uređaj će se isključiti da bi smanjio potrošnju električne energije u slučaju da osnovna jedinica nije povezana sa spoljnim uređajem i ne koristi se 25 minuta.



Ovaj uređaj se tako ponaša nakon šest sati pošto se glavna jedinica poveže sa drugim uređajem pomoću analognog ulaza.

## Napredne operacije

### Slušanje muzike sa spoljnog uređaja

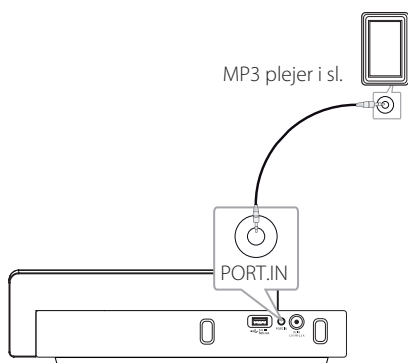
Ovaj aparat se može koristiti za reprodukciju muzike sa raznih vrsta spoljnih uređaja. (Prenosivi kabl se ne dostavlja kao dodatna oprema sa ovim aparatom.)



1. Priključite spoljni uređaj na **PORT.IN** priključak aparata.
2. Uključite napajanje pritiskom na .
3. Odaberite funkciju PORT. IN pritiskom na  **FUNCTION** ili **F**.
4. Uključite spoljni uređaj i pokrenite reprodukciju.

## Korišćenje Bluetooth bežične tehnologije

### O Bluetooth-u

Bluetooth® je bežična komunikaciona tehnologija za veze kratkog dometa.

Dostupan domet je u rasponu od 10 metara.

(Zvuk se može prekinuti kada konekciju ometa drugi elektronski talas ili kada povezujete bluetooth u drugim sobama.)

Povezivanje pojedinačnih uređaja sa Bluetooth® bežičnom tehnologijom je besplatno.

Mobilni telefon sa Bluetooth® bežičnom tehnologijom može biti kontrolisan pomoću Cascade ako je konekcija napravljena Bluetooth® bežičnom tehnologijom.

Mogući uređaji : Mobilni telefon, MP3, Laptop, PDA.

### Bluetooth profili

Kako biste koristili Bluetooth bežičnu vezu, uređaji moraju imati mogućnost da pročitaju određene profile. Ovaj uređaj podržava sledeće profile.

A2DP (Advanced Audio Distribution Profile - profil za naprednu distribuciju zvuka)

## Slušanje muzike koja je uskladištena na Bluetooth uređajima

Pre nego što otpočnete proceduru uparivanja, proverite da li je Bluetooth uključen na vašem Bluetooth uređaju. Pogledajte korisnički vodič vašeg Bluetooth uređaja. Kada se operacija uparivanja obavi nije je potrebno ponovo obavljati.

1. Izaberite funkciju Bluetooth pomoću  **FUNCTION** ili **F**.  
Posle toga, na aparatu će se upaliti i početi da treperi Bluetooth LED lampica.
2. Radite sa Bluetooth uređajem i obavite operaciju uparivanja. Prilikom traženja ovog uređaja pomoću Bluetooth uređaja, može se javiti lista pronađenih uređaja na ekranu Bluetooth uređaja što zavisi od tipa Bluetooth uređaja. Vaš uređaj prikazuje se kao „LG AUDIO ND4520“.
3. Unesite PIN kod.  
PIN cord : 0000
4. Kada je aparat uspešno povezan sa vašim Bluetooth uređajem, na njemu se pali Bluetooth LED lampica bez treperenja.

#### **Napomena**

U zavisnosti od tipa Bluetooth uređaja, neki uređaji imaju drugačiji način uparivanja.

5. Slušanje muzike.  
Da biste slušali muziku koja se nalazi na vašem Bluetooth uređaju, pogledajte korisničko uputstvo vašeg Bluetooth uređaja.

#### **Napomena**

- Zvuk iz glavog seta može da bude izobličen ako pojačate zvuk na uređaju za 2/3 ili više.
- Kada koristite funkciju blututa, podesite jačinu zvuka na blutut uređaju na odgovarajući nivo za slušanje.



- Nakon traženja ove jedinice na vašem blutut uređaju, uskladite jedinicu sa blutut uređajem. Zatim pustite fajl koji želite.
- Zvuk se može prekinuti kada konekciju ometa drugi elektronski talas.
- Ne možete upravljati Bluetooth uređajem pomoću ove jedinice.
- Uparivanje je ograničeno na samo jedan Bluetooth uređaj po jednoj jedinici a višestruko uparivanje nije podržano.
- Iako je razdaljina između vašeg Bluetooth-a i seta manja od 10m, ako postoje prepreke između njih, vaš Bluetooth uređaj se ne može povezati.
- U zavisnosti od tipa uređaja, možda nećete biti u mogućnosti da koristite Bluetooth funkciju.
- Možete uživati u bežičnom sistemu koristeći telefon, MP3, Notebook, itd.
- Električni kvar usled prisustva uređaja koji koriste istu frekvenciju kao što je medicinska oprema, mikrotalasni ili uređaji za bežični LAN će prekinuti vezu.
- Kada neko ustane i prekine komunikaciju između Bluetooth uređaja i plejera, veza će se prekinuti.
- Prilikom udaljavanja Bluetooth-a od aparata, kvalitet zvuka će opasti i veza će se prekinuti kada rastojanje između Bluetooth-a i aparata prekorači radni domet Bluetooth-a.
- Ovaj uređaj sa blutut wireless tehnologijom je isključen, ako isključite jedinicu ili stavite uređaj na više od 10 m od jedinice.
- Ako je blutut veza isključena, trebalo bi da povežete blutut uređaj sa vašom jedinicom.

## Korišćenje Bluetooth aplikacija.

### O LG Bluetooth Remote aplikaciji

LG Bluetooth Remote App donosi nove funkcije vašoj jedinici.

Da biste uživali u više mogućnosti, preporučujemo da preuzmete i instalirate besplatnu „LG Bluetooth Remote“ aplikaciju.

### Instalirajte „LG Bluetooth app“ na svoj Bluetooth uređaj

1. Instalirajte „LG Bluetooth app“ pomoću QR kod. Koristite softver za skeniranje da biste skenirali QR kod. (Android operativni sistem samo)
2. Lupnite na ikonicu za instaliranje.
3. Lupnite na ikonicu za preuzimanje.

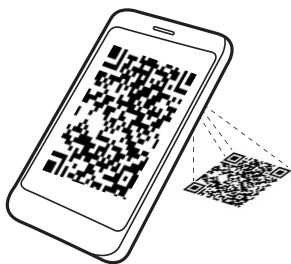

(Android OS)



(Apple iOS)

#### ! Napomena

- Uverite se da je priključen Bluetooth uređaj povezan na Internet.
- Uverite se da priključen Bluetooth uređaj ima softversku aplikaciju za skeniranje. Ako nemate ni jednu, preuzmite je sa „Apple App Store“ ili „Google Android Market (Google Play store)“.

### Instalirajte „LG Bluetooth Remote app“ povezivanjem vašeg iPhone/iPad/iPod u vaš plejer.

1. Povežite vaš iPhone/iPad/iPod to iPod/iPhone/iPad. Prikaz za preuzimanje „LG Bluetooth Remote“ će automatski biti povezan. (iOS operativni sistem samo)
2. Lupnite na ikonicu za instaliranje.
3. Lupnite na ikonicu za preuzimanje.

### Instalirajte „LG Bluetooth Remote app“ pomoću „Apple App Store“ ili „Google Android Market“

1. Lupnite na ikonicu Apple App Store ili na ikonicu Google Android Market(Google Play Store).
2. U liniji za pretraživanje, otkucajte „LG Bluetooth Remote“ i potražite je.
3. U listi rezultata pretrage, pronađite i lupnite na „LG Bluetooth Remote“ da biste započeli preuzimanja Bluetooth aplikacije.
4. Lupnite na ikonicu za instaliranje.
5. Lupnite na ikonicu za preuzimanje.

#### ! Napomena

- Uverite se da je priključen Bluetooth uređaj povezan na Internet.
- Uverite se da je priključen Bluetooth uređaj opremljen sa „Apple App Store“ ili „Google Android Market(Google Play Store)“

## Aktivirajte Bluetooth uz pomoć LG Bluetooth daljinske aplikacije

LG Bluetooth aplikacija pomaže da povežete priključen bluetooth uređaj za aparat.

1. Lupnite na ikonicu LG Bluetooth aplikacije na početnoj strani da biste otvorili LG Bluetooth aplikaciju, i otišli na glavni meni.
2. Lupnite na [Setting] i odaberite aparat koji želite.
3. Ako želite da dobijete više informacija za rad, lupnite na [Setting] i [Help].

### ! Napomena

- Nakon povezivanja Bluetooth uređaja sa aparatom korišćenjem aplikacije iOS BT, povežite iPod/iPhone/iPad za aparat. Tada će ova funkcija automatski biti prebačena na IPOD/IPAD funkciju. Ako prekinete vezu iPod/iPhone/iPad i aparata, Bluetooth uređaj će se automatski povezati sa jedinicom.
- Tokom korišćenja Bluetooth-a, možda nećete moći da radite sa BT aplikacijom. Prekinite vezu Bluetooth uređaja koji ste prethodno povezali da biste pravilno koristili BT aplikaciju.
- Ako koristite Bluetooth aplikaciju za rad, moguće je da postoje određene razlike između Bluetooth aplikacije i dostavljenog daljinskog upravljača. Daljinski upravljač koristite samo po potrebi.
- Ako radite sa BT aplikacijom dok je povezan Bluetooth uređaj, može da dođe do prekidanja Bluetooth veze koju ste ranije uspostavili. (U zavisnosti O/S na pametnom telefonu, ovaj proces se razlikuje.)
- U zavisnosti od Bluetooth uređaja, BT.App možda neće raditi.
- Dok je Bluetooth funkcija aktivna, a koristite BT aplikaciju, isporučeni daljinski upravljač možda neće raditi.
- Kada koristite BT aplikaciju za daljinski upravljač, rad može da se razlikuje od isporučenog daljinskog upravljača.
- Prema operativnom sistemu na pametnom telefonu, postoje razlike u radu BT aplikacije.

### ! Note

- Ako je vaš Bluetooth uređaj već povezan za drugi aparat, prvo prekinite Bluetooth vezu. Tada možete upravljati vašim uređajem za reprodukciju preko BT aplikacije.
- Ako odaberete drugu aplikaciju ili promenite podešavanje uređaja koji je povezan preko BT aplikacije, može se dogoditi da se veza koju ste uspostavili prekine. U tom slučaju, molimo Vas da proverite stanje veze.
- Ako stavite vaš iPod/iPhone/iPad na ovaj glavni uređaj dok je iPod/iPhone/iPad povezan za njega preko Bluetooth, Bluetooth će se deaktivirati.
- Bluetooth povezivanje iPod/iPhone/iPad nije aktivirano dok se iPod/iPhone/iPad nalazi na ovom glavnom uređaju.

## Rešavanje problema

Problem	Ispravka
Nema napajanja.	<ul style="list-style-type: none"><li>• Priključite kabl za napajanje.</li><li>• Proverite stanje tako što ćete raditi sa drugim elektronskim uređajima.</li><li>• Ispražnjene baterije zamenite novim.</li></ul>
Nema zvuka.	<ul style="list-style-type: none"><li>• Pritisnite  <b>FUNCTION</b> ili <b>F</b> a zatim proverite odabranu funkciju.</li></ul>
Daljinski upravljač ne radi pravilno.	<ul style="list-style-type: none"><li>• Daljinskim upravljačem upravljajte sa daljine od oko 7m (23 stope).</li><li>• Uklonite prepreku na putanji između daljinskog upravljača i aparata.</li><li>• Zamenite bateriju novom.</li></ul>
iPod/iPhone/iPad ne radi.	<ul style="list-style-type: none"><li>• Pravilno ga povežite sa aparatom.</li></ul>

## Trgovačke marke i licence



„Made for iPod“, „Made for iPhone“ i „Made for iPad“ znače da je elektronska dodatna oprema namenjena za povezivanje sa iPod, iPhone, odnosno iPad i da je sertifikovan od strane proizvođača za usklađenost sa Apple standardima. Kompanija Apple nije odgovorna za rad ovog uređaja niti za njegovu usklađenost sa bezbednosnim i regulatornim standardima. Imajte u vidu da korišćenje ovog dodatka sa iPod/iPhone uređajem može da utiče na performanse bežične veze.





Bluetooth® bežična tehnologija je sistem koji omogućava radio kontakt između elektronskih uređaja u opsegu od 10 metara.

Povezivanje individualnih uređaja na Bluetooth® bežičnu tehnologiju ne predstavlja nikakve dodatne troškove. Mobilni telefon sa Bluetooth® bežičnom tehnologijom može da radi preko Cascade ako je veza ostvarena preko Bluetooth® bežične tehnologije.

Reč Bluetooth® i logotipi su vlasništvo korporacije Bluetooth® SIG, Inc. i svako korišćenje takvih oznaka od strane kompanije LG Electronics je pod licencom.

Ostale trgovačke marke i trgovački nazivi su vlasništvo njihovih vlasnika.

## Specifikacije

Opšte	
Zahtevi za adapter naizmjenične struje	DC 12 V  2.5 A, 100 - 240V, 50/60 Hz
Potrošnja struje	30 W
Dimenzije (Š x V x D)	320(348) X 60(90) X 150 mm
Neto težina (pribl.)	1.54 Kg
Radna temperatura	5 °C do 35 °C (41 °F do 95 °F)
Radna vlažnost	5 % do 90 %
Napajanje magistrale	DC 5 V  500 mA,
iPod/iPhone/iPad	DC 5 V  2.1 A

Ulazi	
PORT. IN	0.5 Vrms (3.5 mm stereo utičnica)

Pojačalo	
Output Power	5 W + 5 W (8Ω pri 1 kHz)
T.H.D	10 %

Zvučnici	
Tip	ugrađen
Nazivna impedansa	8 Ω
Nazivna ulazna snaga	5 W
Maks. ulazna snaga	10 W

- Dizajn i specifikacije su podložni promenama bez prethodne najave.

# Rukovanje aparatom

## Prilikom transporta aparata

Molimo vas da sačuvate originalnu kutiju za transport i materijale za pakovanje. Ako je potrebno da pošaljete aparat, radi maksimalne zaštite, ponovo ga zapakujte na način na koji je originalno zapakovan u fabrici.

## Spoljašnje površine održavajte čistim

Ne koristite isparljive tečnosti poput spreja za insekte u blizini aparata.

Brisanje uz korišćenje jakog pritiska može da ošteti površinu.

Ne dozvolite da guma ili plastični proizvodi budu dugo u kontaktu sa aparatom.

## Čišćenje aparata

Za čišćenje uređaja za reprodukciju koristite meku, suhu krpu. Ako su površine izuzetno prljave, koristite meku krpu malo nakvašenu blagim rastvorom deterdženta. Nemojte koristiti jake rastvarače kao što su alkohol, benzin ili razređivač jer oni mogu da oštete površinu aparata.

