



SOVENEČINA

POUŽÍVATEĽSKÁ PRÍRUČKA HUDBA SO ŠTÝLOM DOKOVACÍ REPRODUKTOR

Pred používaním prístroja si pozorne prečítajte tento návod a odložte si ho, aby ste ho v prípade potreby mohli použiť aj v budúcnosti.

ND4520



MFL67602735

Bezpečnostné upozornenia



VÝSTRAHA

NEBEZPEČENSTVO ÚRAZU
ELEKTRICKÝM PRÚDOM
NEOTVÁRAJTE

UPOZORNENIE: Z DÔVODU RIZIKA ÚRAZU ELEKTRICKÝM PRÚDOM NEOTVÁRAJTE KRYT (ANI ZADNÚ ČASŤ). VNÚTRI NIE SÚ ŽIADNE POUŽÍVATEĽOM OPRAVITELNÉ SÚČIASKY. OPRÁVU ZARIADENIA PRENECHAJTE KVALIFIKOVANÉMU ODBORNÍKovi.



Symbol blesku so šípku v rovnostrannom trojuholníku má upozorniť používateľa na prítomnosť neizolovaného nebezpečného napätia vnútri prístroja, ktoré môže byť dostatočnej veľkosti, aby predstavovalo nebezpečenstvo úrazu elektrickým prúdom.



Výkričník v rovnostrannom trojuholníku má upozorniť používateľa na prítomnosť dôležitých prevádzkových a údržbových (servisných) pokynov v literatúre priloženej k výrobku.

VÝSTRAHA: TENTO VÝROBOK NEVYSTAVUJTE DAŽĎU ANI VĽHKOSTI, INAK HROZÍ NEBEZPEČENSTVO POŽIARU ALEBO ÚRAZU ELEKTRICKÝM PRÚDOM.

VÝSTRAHA: Zariadenie neumiestňujte do obmedzeného priestoru, ako je napríklad knižnica a pod.

UPOZORNENIE: Informácie súvisiace s bezpečnosťou, vrátane klasifikácie a napájania produktu, nájdete na hlavnom štítku umiestnenom v dolnej časti zariadenia.

UPOZORNENIE týkajúce sa napájacieho kábla

Väčšina výrobcov odporúča, aby zariadenia boli pripojené k samostatnému okruhu.

To znamená k zásuvkovému okruhu, ktorý napája len dané zariadenie a nemá žiadne zásuvky ani podružné okruhy. Pozrite si stranu s technickými parametrami v tomto návode, aby ste si boli istí. Nepreťažujte sieťové zásuvky. Preťažené, uvoľnené alebo poškodené sieťové zásuvky, predĺžovacie káble, rozstrapkané napájacie káble alebo poškodená či popraskaná izolácia drôtov sú nebezpečné. Ktorýkoľvek takýto stav môže mať za následok úraz elektrickým prúdom alebo požiar. Pravidelne kontrolujte kábel zariadenia a ak jeho vzhľad naznačuje poškodenie alebo opotrebovanie, odpojte ho, prestaňte používať zariadenie a nechajte kábel vymeniť v autorizovanom servise za presne rovnaký náhradný diel. Chráňte napájací kábel pred fyzickým alebo mechanickým zlým zaobchádzaním, ako je napr. skrúcanie, zmotávanie, pricviknutie, privretie dverami alebo stúpanie naň. Venujte pozornosť obzvlášť zástrčkám, sieťovým zásuvkám a miestu pripojenia k zariadeniu. Ak chcete odpojiť napájanie, ťahajte za zástrčku sieťového kábla. Pri inštalácii výrobku dbajte na to, aby zástrčka bola ľahko dostupná.

Toto zariadenie je vybavené prenosnou batériou alebo akumulátorom.

Bezpečný spôsob vyberania batérie alebo súpravy batérií zo zariadenia: Vyberte starú batériu alebo súpravu batérií, pričom postupujte v opačnom poradí ako pri ich vkladaní. Aby ste predišli znečisteniu prostredia a vzniku prípadnej hrozby pre zdravie ľudí a zvierat, odovzdajte starú batériu alebo súpravu batérií do príslušnej nádoby na označenom zbernom mieste. Nevyhadzujte batérie alebo batériu spolu s ostatným odpadom. Odporúča sa, aby ste používali batérie a akumulátory, ktoré sú súčasťou miestneho bezplatného systému náhrady. Batéria nesmie byť vystavená veľkému teplu, ako je slnečné žiarenie, oheň a pod.

UPOZORNENIE: Zariadenie nesmie byť vystavené vode (kvapkajúcej alebo špliechajúcej) a nesmú sa naň klást žiadne predmety naplnené tekutinou, ako sú napr. vázy.

Likvidácia váš ho starého prístroja



1. Keď sa na produkte nachádza tento symbol prečiarknutej smetnej nádoby s kolieskami, znamená to, že daný produkt vyhovuje európskej Smernici č. 2002/96/EC.
2. Všetky elektrické a elektronické produkty by mali byť zlikvidované oddelene od komunálneho odpadu prostredníctvom na to určených zberných zariadení, ktoré boli ustanovené vládou alebo orgánmi miestnej správy.
3. Správnu likvidáciu starých zariadení pomôžete predchádzať potenciálnym negatívnym následkom pre prostredie a ľudské zdravie.
4. Podrobnejšie informácie o likvidácii starých zariadení nájdete na miestnom úrade, v službe na likvidáciu odpadu alebo u predajcu, kde ste tento produkt zakúpili.

Likvidácia odpadových batérií/akumulátorov



1. Ak je na batériách/akumulátoroch vášho výrobku pripojený v krúžku preškrtnutý symbol nádoby na smeti, znamená to, že spadajú pod európsku smernicu 2006/66/EC.
2. Tento symbol môže byť kombinovaný s chemickými symbolmi pre ortuť (Hg), kadmium (Cd) alebo olovo (Pb) v prípade, ak batéria obsahuje viac ako 0,0005 % ortuti, 0,002 % kadmia alebo 0,004 % olova.
3. Všetky batérie/akumulátory by sa mali likvidovať oddelene od komunálneho odpadu prostredníctvom určených zberných zariadení ustanovených štátnymi alebo miestnymi úradmi.
4. Správna likvidácia vašich starých batérií/akumulátorov pomôže zabrániť negatívnym následkom na životné prostredie, zdravotný stav ľudí a zvierat.
5. Viac informácií o likvidácii vašich starých batérií/akumulátorov vám poskytne váš mestský úrad, firma na likvidáciu odpadu alebo obchod kde ste si výrobok kúpili.



Upozornenie pre bezdrôtové zariadenia v Európskej únii

Spoločnosť LG Electronics týmto potvrdzuje, že tento výrobok je (tieto výrobky sú) v súlade so základnými požiadavkami a ďalšími príslušnými ustanoveniami smerníc 2004/108/ES, 2006/95/ES a 2009/125/ES.

Kópiu Prehlásenia o zhode získate na nasledujúcej adrese.

Európske centrum pre normy:

Krijgsman 1, 1186 DM Amstelveen, The Netherlands

- Prosím, vezmite na vedomie, že toto NIE JE kontaktné miesto pre zákaznícky servis. Informácie o zákazníckom servise nájdete na záručnom liste alebo kontaktujte predajcu, u ktorého ste si zakúpili tento výrobok.

Len na použitie v interiéri.

Vyhľadanie o účinkoch RF žiarenia

Pri inštalácii a prevádzke tohto zariadenia je nevyhnutné dodržať medzi radiátorom a vaším telom minimálnu vzdialenosť 20 cm.

Obsah

1 Začínáme

- 2 Bezpečnostné upozornenia
- 5 Jedinečné funkčné možnosti
- 5 – Vyrobené pre iPod/iPhone/iPad
- 5 – Portable In (Jedinečné funkčné možnosti)
- 5 – Prehrávanie z USB
- 5 – Bluetooth
- 5 Príslušenstvo
- 5 Úvod
- 5 – Symboly používané v tomto návode
- 6 Požiadavky na prehrateľný súbor
- 6 – Požiadavka na súbory MP3/WMA
- 6 – Kompatibilné USB zariadenia
- 6 – Požiadavky na zariadenie USB
- 7 Diaľkový ovládač
- 7 – Vloženie Batérie
- 8 Predný panel
- 8 Zadný panel
- 9 Vrchný panel
- 10 Pripojenie AC adaptéra
- 10 Vloženie Batérie

2 Obsluha

- 11 Celková prevádzka
- 12 Základné operácie
- 12 – Používanie zariadenia iPod/iPhone/iPad
- 13 – Používanie USB
- 14 – Dočasné vypnutie zvuku
- 14 – Obnovenie prehrávania
- 14 – AUTOMATICKÉ VYPNUTIE NAPÁJANIA
- 15 Rozšírené používanie
- 15 – Počúvanie hudby z externého zariadenia
- 16 Používanie bezdrôtovej technológie Bluetooth
- 16 – Počúvanie hudby uloženej na zariadeniach Bluetooth
- 18 – Používanie aplikácií Bluetooth.

3 Riešenie problémov

- 20 Riešenie problémov

4 Dodatok

- 21 Ochranné známky a licencie
- 22 Technické údaje
- 23 Manipulácia s prístrojom

Jedinečné funkčné možnosti

Vyrobené pre iPod/iPhone/iPad

Jednoducho pripojte svoj iPod/iPhone/iPad a vychutnávajte si hudbu.

Portable In (Jedinečné funkčné možnosti)

Počúvajte hudbu z vášho prenosného zariadenia.

Prehrávanie z USB

Jednoducho pripojte USB a vychutnávajte si hudbu.

Bluetooth

Vychutnávajte si hudbu zo zariadenia s rozhraním bluetooth pomocou jednoduchého pripojenia.

Príslušenstvo

Skontrolujte a zoznámte sa s dodaným príslušenstvom.

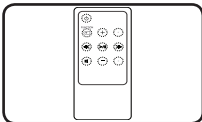

Dialkový ovládač (1)

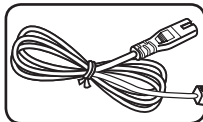

Sietový kábel (1)

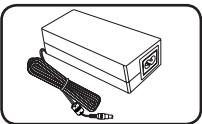

AC adaptér (1)

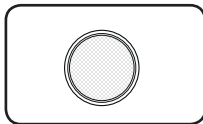

batérií (1)

Úvod

Symbole používané v tomto návode

! Poznámka

Indicates special notes and operating features.

⚠ Výstraha

Označuje výstrahu na predchádzanie prípadnému poškodeniu spôsobenému nesprávnym používaním.

LG Bluetooth Remote

Tento prehrávač môžete ovládať pomocou svojho zariadenia iPhone alebo telefónu so systémom Android cez rozhranie Bluetooth. Tento prehrávač a váš telefón musia byť pripojené k rozhraniu bluetooth. Navštívte „Apple App Store“ alebo „Google Android Market (Google Play Store)“. Tento QR kód použite na vyhľadanie aplikácie „LG Bluetooth Remote“. Podrobné informácie nájdete na strane 18.



(Android OS)



(Apple iOS)

Požiadavky na prehrávanie súborov

Požiadavka na súbory MP3/WMA

Súborová kompatibilita MP3/WMA s touto jednotkou je obmedzená nasledovne:

- Vzkovacia frekvencia: od 32 po 48 kHz (MP3), od 32 po 48 kHz (WMA)
- Bitový tok: 32 - 320 kb/s (MP3), 40 - 320 kb/s (WMA)
- Maximálny počet súborov: do 999
- Maximálny počet priečinkov : menej ako 99
- Prípady súborov : “.mp3”/“.wma”

Kompatibilné USB zariadenia

- Prehrávač MP3: MP3 prehrávač typu Flash.
- Pamäťové zariadenie USB: Prístroje podporujúce USB 1.1.
- Funkcia USB tohto prístroja nepodporuje niektoré zariadenia USB.

Požiadavky na zariadenie USB

- Nie sú podporované zariadenia, ktoré po pripojení k počítaču vyžadujú inštaláciu ďalšieho programu alebo ovládača.
- Nevyberajte USB zariadenie, ak je v prevádzke.
- Prehľadanie veľkokapacitného USB zariadenia môže trvať aj niekoľko minút.
- Zálohujte si všetky dáta, aby ste predišli ich strate.
- Zariadenie USB nemusí byť rozpoznané, ak používate predĺžovací kábel USB alebo rozbočovač USB.
- Nie je podporované používanie súborového systému NTFS. (Podporovaný je len súborový systém FAT 16/32.)
- Zariadenie nie je podporované, ak celkový počet súborov na ňom nepresiahne 1000.
- Nie sú podporované mechaniky HDD, Čítačky kariet, Zablockované zariadenia alebo zariadenia s rozhraním USB pevného typu a mobilné telefóny.
- Port USB prístroja sa nemôže pripájať k PC. Jednotka sa nedá používať ako úložné zariadenie.
- V spojení s touto jednotkou nemusia niektoré USB rozhrania fungovať.
- V stave zapnutia nemôžete nabíjať zariadenie iPad pomocou USB portu.
- V stave zapnutia môžete nabíjať zariadenie iPod/iPhone/Smartphone pomocou USB portu.
- Ak pripojíte smartphone k USB portu, môžete nabíjať len v stave zapnutia. (Niektoré smartphony sa nemusia dať nabíjať)

Dial'kový ovládač

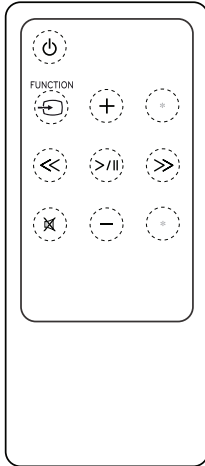

(HLAVNÝ VYPÍNAČ) : Slúži na ZAPNUTIE alebo VYPNUTIE jednotky.

FUNCTION : Slúži na voľbu funkcie a vstupného zdroja.

+/- (VOL) : Nastavuje hlasitosť reproduktora.

<</>> (Preskočiť/Vyhľadať) :

- Rýchle preskočenie dozadu alebo dopredu.
- Slúži na vyhľadávanie časti v rámci súboru.

>|| (Prehať/Pozastaviť) : Slúži na spustenie alebo pozastavenie prehrávania.

: Slúži na stlmenie zvuku.

: Toto tlačidlo nie je k dispozícii.

Výstraha

Batéria použitá v tomto prístroji môže pri nesprávnom zaobchádzaní predstavovať nebezpečenstvo vzniku požiaru alebo poleptania. Nesmie sa dobíjať, rozoberať, spaľovať ani ohrievať nad 100 °C (212 °F). Používajte len náhradnú batériu označenú číslom súčiastky CR2025. Pri použití iného typu batérie hrozí nebezpečenstvo požiaru alebo výbuchu. Vybitú batériu zneškodnite. Batériu uschovávajte mimo dosahu detí. Batériu nerozoberajte, ani ju nezneškodňujte vhadzením do ohňa.

Vloženie Batérie

Priehradku na vloženie batérie môžete otvoriť dvoma spôsobmi.

1. Pomocou mince alebo prsta otočte kryt priehradky na vloženie batérie proti smeru hodinových ručičiek. Následne kryt priehradky na vloženie batérie vyberte.

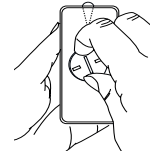
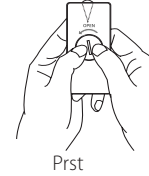
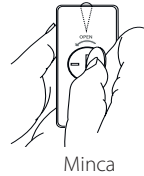

2. Vložte a upevnite batériu tak, aby plus(+) pól smeroval rovnakým smerom ako označenie plus(+) v priehradke na vloženie batérie.

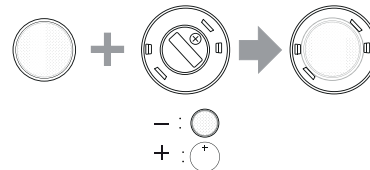

3. Vložte priehradku na vloženie batérie do diaľkového ovládača a zatvorte otočením v smere hodinových ručičiek.

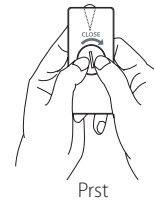
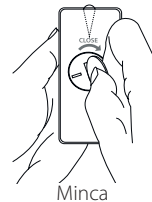

Výstraha

Ak máte dlhé nechty, neotvárajte kryt priehradky na vloženie batérie prstom. V opačnom prípade si necht zlomíte.

Predný panel

1

Začíname

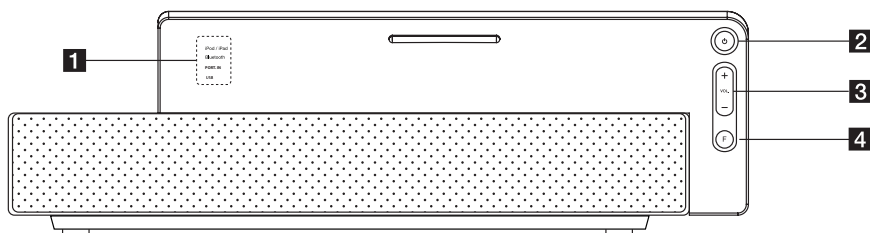

1 indikátor

2 (HLAVNÝ VYPÍNAČ)
Slúži na ON alebo OFF jednotky.

3 VOL (+/-)
Nastavuje hlasitosť reproduktora.

4 F (FUNKCIA)

Slúži na voľbu funkcie a vstupného zdroja.
(iPod/iPad, Bluetooth, PORT.IN, USB)

Zadný panel

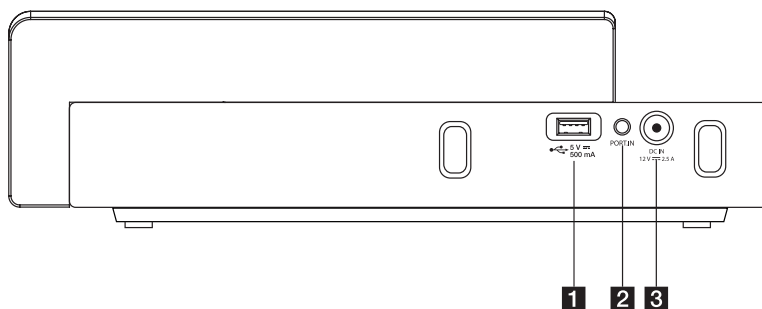

1 USB Portu
Slúži na prehrávanie súboru pripojením
zariadenia s rozhraním USB.

2 PORT. IN (3.5mm)
Umožňuje počúvať hudbu z vášho prenosného
zariadenia.

3 DC IN12V 2.5A (Vstup AC adaptéra)

Vrchný panel

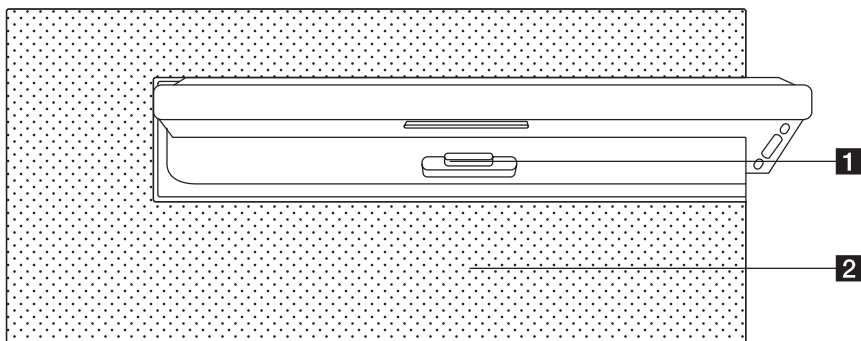

- 1** iPod/iPhone/iPad Dock
Pripojenie zariadenia iPod/iPhone/iPad.
- 2** Reproduktor

1

Začíname

Prípojenie AC adaptéra

1. K AC adaptéru pripojte dodaný sieťový kábel AC.
2. Pripojte kábel sieťového adaptéra do DC.IN vstupnej jednotky adaptéra.
3. Zastrčte zástrčku sieťového kábla prívodu AC do sieťovej zásuvky.

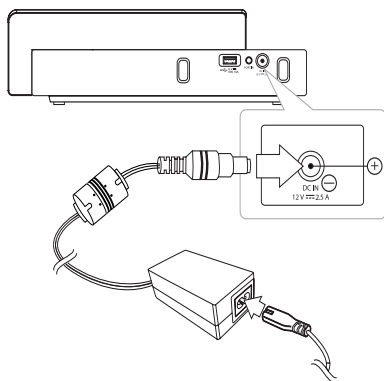

! Výstraha

Používajte len AC adaptér dodaný s týmto prístrojom. Nepoužívajte napájací zdroj z iného zariadenia alebo od iného výrobcu. Použitie akéhokoľvek iného napájacieho kábla alebo napájacieho zdroja môže zariadenie poškodiť, čím prídete o záruku.

Vloženie Batérie

1. Stlačte a otvorte kryt priehradky na vloženie batérie v spodnej časti jednotky.
2. Do priehradky na vloženie batérií vložte šesť batérií veľkosti AA (nedodávajú sa); \oplus a \ominus musia byť vložené správne.
3. Zatvorte kryt batérií.

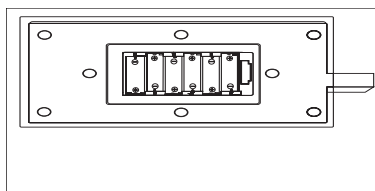

! Výstraha





- Ak nebudete jednotku dlhodobo používať, vyberte z nej batérie.
- V prípade potreby batérie vymeňte.
- Na používanie odporúčame alkalické alebo NiHM batérie.

! Poznámka

- Nabíjanie pomocou tejto jednotky je možné len po pripojení sieťového napájacieho kábla jednotky k zásuvke.

Celková prevádzka

Prístroj môžete ovládať pomocou týchto tlačidiel. Viac informácií nájdete v nasledujúcej tabuľke.

Režim Tlačidlo	IPOD/IPAD	PORT.IN	USB	BLUETOOTH
- / +	VOL -/+	VOL -/+	VOL -/+	VOL -/+
	Zapnúť/Vypnúť	Zapnúť/Vypnúť	Zapnúť/Vypnúť	Zapnúť/Vypnúť
stlačenie 	Funkcia Preskočiť -/+	-	Funkcia Preskočiť -/+	-
stlačenie a podržanie 	Prehľadávanie dozadu Prehrávanie dopredu	-	Prehľadávanie dozadu Prehrávanie dopredu	-
> 	Funkcia Prehrať/ Pozastaviť	-	Funkcia Prehrať/ Pozastaviť	-
 FUNCTION F	Prepínanie funkcií	Prepínanie funkcií	Prepínanie funkcií	Prepínanie funkcií
	Stlmiť/Zrušiť stlmenie zvuku	Stlmiť/Zrušiť stlmenie zvuku	Stlmiť/Zrušiť stlmenie zvuku	Stlmiť/Zrušiť stlmenie zvuku

Základné operácie

Používanie zariadenia iPod/iPhone/iPad

Vychutnajte si zvuk z vášho zariadenia iPod/iPhone/iPad. Ďalšie informácie o zariadení iPod/iPhone/iPad nájdete v návode na obsluhu zariadenia iPod/iPhone/iPad.

1. Pevne pripojte iPod/iPhone/iPad. Po zapnutí prístroja sa automaticky zapne váš iPod/iPhone/iPad a spustí sa jeho dobíjanie.

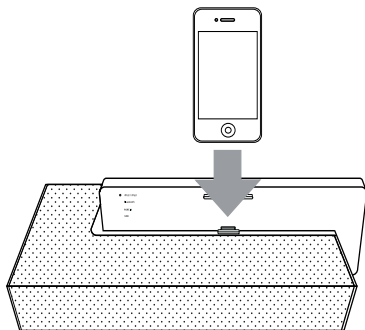

2. Stlačením **FUNCTION** alebo **F** zvolíte funkciu IPOD/IPAD.

Funkcia	Použitie funkcie
Pozastaviť alebo reštartovať	Stlačte >
Preskočiť	Počas prehrávania stlačte << / >> , čím prejdete na nasledujúci súbor, alebo sa vrátite na začiatok aktuálneho súboru. Počas prehrávania sa dvojitým krátkym stlačením << dostanete naspäť na predchádzajúci súbor.
Hľadať	Počas prehrávania stlačte a podržte tlačidlo << / >> a uvoľnite ho na mieste, od ktorého chcete počúvať.

Kompatibilný iPod/iPhone/iPad

Prístroj podporuje tieto modely.

- iPod touch
- iPod nano
- iPhone 4 S
- iPhone 4
- iPhone 3GS
- iPhone 3 G
- iPad 2
- iPad

V závislosti od verzie softvéru vášho iPod/iPhone/iPad's nemusí byť váš iPod/iPhone/iPad z tohto prístroja ovládateľný.

V závislosti od vášho zariadenia iPod/iPhone/iPad's nemusí byť váš iPod/iPhone/iPad z tohto prístroja ovládateľný.

! Poznámka

- V závislosti od verzie softvéru vášho zariadenia iPod/iPhone/iPad nemusí byť váš iPod/iPhone/iPad z tohto prístroja ovládateľný. Odporúčame vám nainštalovať si najnovšiu verziu softvéru.
- Ak používate aplikácie, voláte alebo odosielate a prijímate textové SMS správy, atď. cez zariadenia iPod touch a iPhone/iPad, pred použitím ich najprv odpojte od dokovacieho zariadenia pre iPod/iPhone/iPad na tomto prístroji.
- Ak máte problém s vašim zariadením iPod/iPhone/iPad, navštívte stránku www.apple.com/support.
- V stave zapnutia/vypnutia môžete svoje zariadenie iPod/iPhone/iPad nabíjať pripojením k doku pre zariadenie iPod/iPhone/iPad.
- U zariadenia iPod touch alebo iPhone bude pravdepodobne potrebné vykonať dodatočnú operáciu, napríklad „odomknúť“ ho cez potiahnutie prstom.
- Vaše zariadenie iPod/iPhone/iPad sa nebude nabíjať, ak je sieťový napájací kábel odpojený, a to aj napriek tomu, ak sú v jednotke batérie.

Používanie USB

1. Zariadenie USB pripojte k portu USB.
2. Funkciu USB zvolíte stlačením  **FUNCTION** alebo **F**.

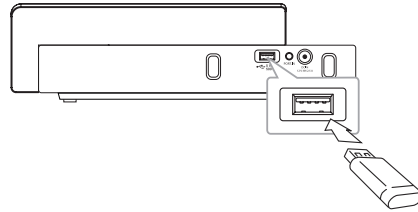

! Poznámka

Da biste izvadili USB iz uređaja

1. Zvolite inú funkciu/režim.
2. Izvadite USB iz uređaja

Na	Postup
Prehrať	Stlačte >
Pauza	Počas prehrávania stlačte >
Preskočenie na nasledujúci/predchádzajúci súbor	Počas prehrávania stlačte << / >> a prejdete na nasledujúci súbor alebo sa vrátite na začiatok aktuálny súbor. Počas prehrávania sa dvojitým krátkym stlačením << dostanete naspäť na predchádzajúci súbor.
Vyhľadávanie časti v súbore	Počas prehrávania stlačte a podržte tlačidlo << / >> a uvoľnite ho na mieste, od ktorého chcete počúvať.

! Poznámka

- Ak prístroj počas prehrávania vypnete a znova zapnete, spravidla sa prehrá posledný súbor, ktorý ste počúvali.
- Ak počas prehrávania zmeníte režim funkcie a vrátite sa naspäť na predchádzajúci režim funkcie, naposledy počúvaný súbor sa bude prehrávať štandardne.
- Pričinky/súbory na USB boli rozpoznané, ako je to uvedené nižšie

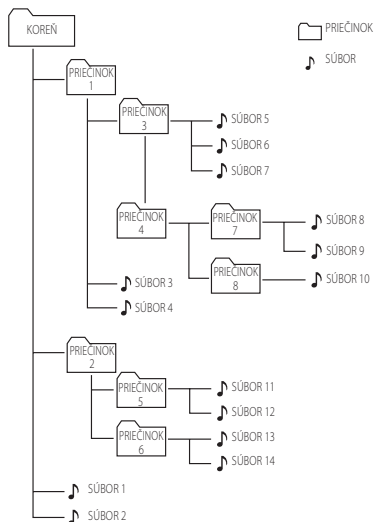

- Súbory budú postupne prehrávané od 🎵 súboru č.1 po 🎵 súbor č.14.
- *KOREŇ: prvá obrazovka, ktorú zbadáte, keď počítač rozpozná USB sa nazýva „KOREŇ“.

Dočasné vypnutie zvuku

Stlačením  na diaľkovom ovládači zvuk svojej jednotky stlmité.

Zvuk môžete stlmiť, ak chcete napríklad prijať hovor. Ak chcete zrušiť funkciu stlmenia, stlačte znova , alebo VOL up a DOWN.

Obnovenie prehrávania

Jednotka si pamätá bod, kde ste stlačili **>||**.

Stlačením **>||** prehrávanie obnovíte.

AUTOMATICKÉ VYPNUTIE NAPÁJANIA

Toto zariadenie sa samo vypne, aby sa šetrila elektrická energia v prípade, že hlavná jednotka nie je pripojená k externému zariadeniu a nepoužíva sa v priebehu 25 minút.



To isté sa stane po uplynutí šiestich hodín od pripojenia hlavnej jednotky k inému zariadeniu pomocou analógového vstupu.

Rozšírené používanie

Počúvanie hudby z externého zariadenia

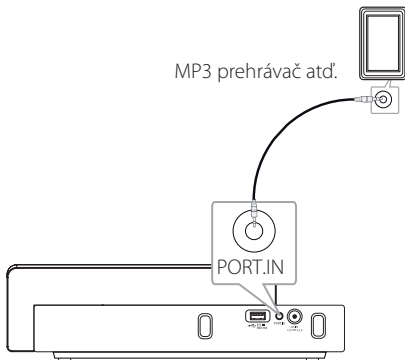
Tento prístroj je možné používať na prehrávanie hudby z rôznych typov externých zariadení. (S týmto prístrojom nie je dodávaný kábel pre prenosné zariadenia.)



1. Externé zariadenie pripojte ku konektoru **PORT. IN** na tomto prístroji.
2. Stlačením  zapnite napájanie.
3. Zvoľte funkciu PORT. IN stlačením  **FUNCTION** alebo **F**.
4. Zapnite externé zariadenie a spustite na ňom prehrávanie.

Používanie bezdrôtovej technológie Bluetooth

O technológii Bluetooth

Bluetooth® je technológia pre bezdrôtovú komunikáciu na krátku vzdialenosť.

Dostupný dosah je do 10 metrov.

(Zvuk môže byť prerušovaný, ak je spojenie rušené iným elektronickým vlnením alebo ak pripojíte zariadenie Bluetooth v iných miestnostiach.)

Za pripojenie jednotlivých zariadení pomocou bezdrôtovej technológie Bluetooth® sa neúčtujú žiadne poplatky. Mobilný telefón s bezdrôtovou technológiou Bluetooth® sa dá ovládať pomocou aplikácie Cascade, ak bolo spojenie vytvorené pomocou bezdrôtovej technológie Bluetooth®. Dostupné zariadenia: Mobilný telefón, MP3, prenosný počítač, PDA.

Profily Bluetooth

Aby ste mohli používať bezdrôtovú technológiu Bluetooth, zariadenia musia byť schopné interpretovať určité profily. Táto jednotka je kompatibilná s nasledovným profilom.

A2DP (Pokročilý profil distribúcie zvuku)

Počúvanie hudby uloženej na zariadeniach Bluetooth

Predtým, ako sa pokúsíte o prepojenie sa ubezpečte, že funkcia Bluetooth je na vašom zariadení Bluetooth zapnutá. Pozrite si používateľskú príručku k vášmu zariadeniu Bluetooth. Po vykonaní prepojenia ho už nemusíte vykonávať znovu.

1. Zvoľte funkciu Bluetooth pomocou tlačidla  **FUNCTION** alebo **F**. LED indikátor bluetooth na tejto jednotke sa rozsvieti a bude blikať.
2. Zapnite zariadenie Bluetooth a uskutočnite prepojenie. Ak hľadáte túto jednotku pomocou zariadenia Bluetooth, na displeji zariadenia Bluetooth sa môže zobraziť zoznam nájdených zariadení v závislosti od typu zariadenia Bluetooth. Vaša jednotka sa zobrazí ako "LG AUDIO ND4520".
3. Zadajte PIN kód.
PIN kód : 0000
4. Po úspešnom spojení tejto jednotky s vaším zariadením s rozhraním bluetooth sa LED indikátor bluetooth tejto jednotky rozsvieti a bude blikať.

Poznámka

V závislosti od typu zariadenia Bluetooth majú niektoré zariadenia odlišný spôsob prepojenia.

5. Počúvanie hudby.
Ohľadom prehrávania hudby uloženej na vašom zariadení Bluetooth si pozrite návod na použitie k zariadeniu Bluetooth.

Poznámka

- Zvuk z hlavnej zostavy môže byť skreslený, ak zvýšite hlasitosť zariadenia o dve tretiny a viac.
- Ak budete používať funkciu rozhrania bluetooth, nastavte na počúvanie hlasitosť zariadenia s rozhraním bluetooth na správnu hodnotu.

- Po vyhľadání tejto jednotky v zariadení s rozhraním bluetooth, spárujte zariadenie s rozhraním bluetooth s touto jednotkou. Následne prehrajte požadovaný súbor.
- Zvuk sa môže prerušovať pri rušení spojenia iným elektronickým vlnením.
- Týmto zariadením nie je možné ovládať zariadenie Bluetooth.
- Párovanie je obmedzené - na jedno zariadenie Bluetooth pripadá jedno zariadenie a viacnásobné spárovanie nie je podporované.
- Hoci je vzdialenosť medzi zariadením Bluetooth a jednotkou menšia ako 10 metrov, ak sú medzi nimi prekážky, zariadenie Bluetooth sa nedá pripojiť.
- V závislosti od typu zariadenia sa funkcia Bluetooth možno nebude dať použiť.
- Systém bezdrôtového pripojenia si môžete vychutnávať pomocou telefónu, MP3 prehrávača, notebooku a pod.
- Elektrická porucha spôsobená zariadeniami používajúcimi tú istú frekvenciu. Môže ísť o zdravotnícke zariadenie, mikrovlnové alebo bezdrôtové zariadenia LAN – spojenie bude prerušené.
- Ak sa niekto postaví a preruší komunikáciu medzi zariadením Bluetooth a prehrávačom, spojenie bude prerušené.
- So zväčšujúcou sa vzdialenosťou medzi zariadením s rozhraním bluetooth a jednotkou sa kvalita zvuku znižuje. Spojenie sa nakoniec preruší, keď vzdialenosť medzi zariadením s rozhraním bluetooth a jednotkou presiahne pracovný dosah rozhrania bluetooth.
- Zariadenie s bezdrôtovou technológiou rozhrania bluetooth bude odpojené, ak vypnete jednotku, alebo ak umiestnite zariadenie do vzdialenosti viac ako 10 m od jednotky.
- Ak je pripojenie rozhrania bluetooth odpojené, musíte zariadenie s rozhraním bluetooth pripojiť k svojej jednotke.

Používanie aplikácií Bluetooth.

Informácie o aplikácii LG Bluetooth Remote

LG Bluetooth Remote App prináša pre vašu jednotku nové funkcie.

Aby ste si mohli vychutnať viac funkcií, odporúčame vám prevziať si a nainštalovať bezplatnú aplikáciu „LG Bluetooth Remote“.

Inštalácia aplikácie „LG Bluetooth app“ do vášho zariadenia s rozhraním Bluetooth

1. Nainštalujte aplikáciu „LG Bluetooth app“ pomocou QR kódu. Na nasnímanie QR kódu použite softvér na snímanie.
2. Inštaláciu spustíte poklepaním na ikonu.
3. Preberanie spustíte poklepaním na ikonu.



(Android OS)



(Apple iOS)

! Poznámka

- Svoje zapnuté zariadenie s rozhraním Bluetooth pripojte k internetu.
- Skontrolujte, že vaše zapnuté zariadenie s rozhraním Bluetooth obsahuje aplikáciu na snímanie. Ak takú aplikáciu nemáte, prevezmite si ju z „Apple App Store“ alebo „Google Android Market (Google Play store).“

Nainštalujte aplikáciu „LG Bluetooth Remote app“ dokovaním svojho zariadenia iPhone/iPad/iPod vo svojom prehrávači.

1. Pripojte svoje zariadenie iPhone/iPad/iPod k doku zariadenia iPod/iPhone/iPad. Zobrazenie na prevzatie aplikácie „LG Bluetooth Remote“ bude automaticky pripojené. (Ilen pre iOS O/S)
2. Inštaláciu spustíte poklepaním na ikonu.
3. Preberanie spustíte poklepaním na ikonu.

Inštalácia aplikácie „LG Bluetooth Remote app“ pomocou „Apple App store“ alebo „Google Android Market“

1. Poklepte na ikonu Apple App Store alebo Google Android Market (Google Play Store).
2. V políčku na vyhľadávanie napíšte „LG Bluetooth Remote“ a aplikáciu vyhľadajte.
3. V zozname s výsledkami vyhľadávania nájdite a poklepte na aplikáciu „LG Bluetooth Remote“ a spustíte preberanie aplikácie Bluetooth.
4. Inštaláciu spustíte poklepaním na ikonu.
5. Preberanie spustíte poklepaním na ikonu.

! Poznámka

- Svoje zapnuté zariadenie s rozhraním Bluetooth pripojte k internetu.
- Skontrolujte, že vaše zapnuté zariadenie s rozhraním Bluetooth obsahuje „Apple App Store“ alebo „Google Android Market (Google Play Store)“.

Aktivovanie rozhrania Bluetooth aplikáciou LG Bluetooth Remote

Aplikácia LG Bluetooth pomáha pripojiť vaše zapnuté zariadenie s rozhraním Bluetooth k jednotke.

1. Poklepte na ikonu aplikácie LG Bluetooth app na úvodnej stránke, otvorte aplikáciu LG Bluetooth app a prejdite do hlavnej ponuky.
2. Poklepte na [Setting] a zvolte požadovanú jednotku.
3. Ak chcete získať viac informácií ohľadne používania, poklepte na [Setting] a [Help].

! Poznámka

- Po pripojení zariadenia s rozhraním Bluetooth k jednotke pomocou aplikácie iOS BT pripojte zariadenie iPod/iPhone/iPad k jednotke. Funkcia sa automaticky prepne na funkciu IPOD/IPAD. Ak odpojíte zariadenie iPod/iPhone/iPad od jednotky, zariadenie s rozhraním Bluetooth sa automaticky pripojí k jednotke.
- Počas používania rozhrania Bluetooth nebudete môcť používať aplikáciu BT. Ak chcete používať aplikáciu BT, správne odpojte zariadenie s rozhraním Bluetooth, ktoré ste pripojili predtým.
- Ak na prevádzku používate aplikáciu Bluetooth App, môže dochádzať k určitým rozdielom medzi aplikáciou Bluetooth App a dodávaným diaľkovým ovládačom. V prípade potreby používajte dodávaný diaľkový ovládač.
- Ak budete používať aplikáciu BT s pripojeným zariadením s rozhraním Bluetooth, predtým zrealizované Bluetooth spojenie sa môže rozpojiť. (Tento proces sa môže odlišovať v závislosti na O/S smartponu.)
- V závislosti na zariadení s rozhraním Bluetooth nemusí aplikácia BT fungovať.
- Ak v prípade používania rozhrania Bluetooth budete používať aplikáciu BT, dodávaný diaľkový ovládač nemusí fungovať.

! Poznámka

- Ak budete aplikáciu BT používať na diaľkové ovládanie, prevádzka sa môže odlišovať od dodávaného diaľkového ovládača.
- V závislosti na operačnom systéme smartphonu môže dochádzať k odlišnostiam vo fungovaní aplikácie BT.
- Ak už bolo vaše zariadenie s rozhraním Bluetooth pripojené k inej jednotke, najprv rozpojte toto pripojenie typu Bluetooth.
- Vami zrealizované spojenie sa možno rozpojilo, ak ste zvolili inú aplikáciu, alebo ste zmenili nastavenie pripojeného zariadenia pomocou aplikácie BT. V takomto prípade skontrolujte stav pripojenia.
- Ak umiestnite svoje zariadenie iPod/iPhone/iPad do doku tejto jednotky, kým je vaše zariadenie iPod/iPhone/iPad pripojené k tejto jednotke pomocou Bluetooth pripojenia, Bluetooth pripojenie bude deaktivované.
- Bluetooth pripojenie zariadenia iPod/iPhone/iPad nebude aktivované, kým je zariadenie iPod/iPhone/iPad vložené do doku tejto jednotky.

Riešenie problémov

Problém	Riešenie
Nie je napájanie.	<ul style="list-style-type: none">• Zapojte sieťový kábel.• Skontrolujte stav použitím iných elektronických zariadení.• Vymeňte batériu za novú.
Nie je počuť zvuk.	<ul style="list-style-type: none">• Stlačte  FUNCTION alebo F a skontrolujte zvolenú funkciu.
Dialkový ovládač nefunguje správne.	<ul style="list-style-type: none">• Dialkový ovládač používajte do vzdialenosti približne 7 m.• Odstráňte prekážku na trase medzi diaľkovým ovládačom a jednotkou.• Vymeňte batériu za novú.
iPod/iPhone/iPad nefunguje.	<ul style="list-style-type: none">• Pripojte zariadenie k jednotke správne.

Ochranné známky a licencie



„Made for iPod“, „Made for iPhone“ a „Made for iPad“ (vyrobené pre iPod/iPhone/iPad) znamená, že elektronické príslušenstvo je špecificky určené na pripojenie k zariadeniu iPod, iPhone alebo iPad a že mu bolo výrobcom pridelené osvedčenie o tom, že spĺňa výkonnostné normy spoločnosti Apple. Spoločnosť Apple nezodpovedá za prevádzkové vlastnosti tohto prístroja ani za jeho súlad s bezpečnostnými normami a právnymi predpismi. Vezmite na vedomie, že použitie tohto príslušenstva s prístrojmi iPod, iPhone, alebo iPad môže mať vplyv na výkon bezdrôtového pripojenia.





Bezdrôtová technológia *Bluetooth*[®] je systém, ktorý umožňuje rádiový kontakt medzi elektronickými zariadeniami do vzdialenosti max. 10 metrov.

Za pripojenie jednotlivých zariadení pomocou bezdrôtovej technológie *Bluetooth*[®] sa neúčtujú žiadne poplatky. Mobilný telefón s bezdrôtovou technológiou *Bluetooth*[®] sa dá ovládať pomocou aplikácie Cascade, ak bolo spojenie vytvorené pomocou bezdrôtovej technológie *Bluetooth*[®].

Slovné označenie *Bluetooth*[®] a logá sú majetkom spoločnosti *Bluetooth*[®] SIG, Inc. a akékoľvek použitie týchto značiek spoločnosťou LG Electronics je kryté licenciou.

Iné obchodné známky a obchodné názvy patria príslušným majiteľom.

Technické údaje

Všeobecné	
Požiadavky na AC adaptér	DC 12 V  2.5 A, 100 - 240V, 50/60 Hz
Spotreba energie	30 W
Rozmery (Š x V x H)	320(348) X 60(90) X 150 mm
Hmotnosť netto (pribl.)	1.54 Kg
Prevádzková teplota	5 °C až 35 °C (41 °F až 95 °F)
Prevádzková vlhkosť	5 % až 90 %
Napájacie napätie zbernice	DC 5 V  500 mA,
iPod/iPhone/iPad	DC 5 V  2.1 A

Vstupy	
PORT.IN (prenosné zariadenie)	0.5 Vrms (3.5 mm stereo konektor)

Zosilňovač	
Výstupný výkon	5 W + 5 W (8Ω pri 1 kHz)
THD (harmonické skreslenie)	10 %

Reproduktory	
Typ	zabudované
Menovitá impedancia	8 Ω
Menovitý príkon	5 W
Maximálny príkon	10 W

- Vyhotovenie a technické údaje podliehajú zmenám bez predchádzajúceho upozornenia.

Manipulácia s prístrojom

Pri preprave prístroja

Odložte si pôvodnú škatuľu a obalové materiály. Ak potrebujete prístroj odoslať, na zaistenie maximálnej ochrany ho zabaľte tak, ako bol pôvodne zabalený výrobcom.

Vonkajšie povrchy prístroja udržiajte čisté

V blízkosti prístroja nepoužívajte prchavé tekutiny, ako napríklad pesticídové spreje.

Použitie nadmerného tlaku pri utieraní môže poškodiť povrch.

Nenechávajte výrobky z gumených alebo plastových dielov dlhší čas v kontakte so zariadením.

Čistenie prístroja

Na čistenie prehrávača používajte mäkkú, suchú tkaninu. Ak je povrch extrémne znečistený, použite mäkkú tkaninu, mierne navlhčenú v roztoku jemného čistiaceho prostriedku. Nepoužívajte silné rozpúšťadlá, ako je alkohol, benzín alebo riedidlo, pretože by mohli poškodiť povrch prístroja.

