



NORSK

# BRUKERMANUAL KLIMAANLEGG

Vennligst les denne manualen før betjening av ditt apparat og ta vare på den for fremtidig referanse.

MODELL: VEGGMONTERT

## TIPS FOR STRØMSPARING

Her er noen tips som vil hjelpe deg å minske strømforbruket når du bruker klimaanlegget. Du kan bruke klimaanlegget mer effektivt ved å følge instruksjonene nedenfor:

- Ikke kjøøl ned luften for mye innendørs. Dette kan være helseskadelig og kan forbruke mer strøm.
- Blokker sollys med persienner eller gardiner når klimaanlegget er i bruk.
- Hold dører og vinduer stengt når klimaanlegget er i bruk.
- Juster luftstrømmens retning vertikalt eller horisontalt for sirkulering av luften innendørs.
- Øk viftens hastighet for raskere kjøling eller varming av luften innendørs, men kun for en kort periode.
- Åpne vinduer jevnlig for å ventilere ettersom luftkvaliteten innendørs kan svekkes hvis klimaanlegget brukes i mange timer.
- Rengjør filteret hver 14. dag. Støv og urenheter som samles i luftfilteret kan blokkere luftstrømmen eller svekke kjøle/avfukting-funksjonene.

### Til din informasjon

Fest kvitteringen til denne siden i tilfelle du trenger den for å bevise for kjøpsdato eller garanti-spørsmål. Skriv ned modellnummeret og serienummeret her:

Modellnummer : \_\_\_\_\_

Serienummer : \_\_\_\_\_

Numrene finner du på en etikett på siden av den enkelte enhet.

Forhandlerens navn : \_\_\_\_\_

Kjøpsdato : \_\_\_\_\_

# VIKTIGE SIKKERHETSINSTRUKSJONER

## LES ALLE SIKKERHETSINSTRUKSJONENE NØYE INNEN BRUK AV ENHETEN.

Ta alltid følgende forhåndsregler for å unngå farlige situasjoner og for å forsikre topp ytelse av ditt produkt.

### ADVARSEL

Mangel på overholdelse av disse varslene kan føre til alvorlige skader eller død.

### FORSIKTIG

Mangel på overholdelse av disse varslene kan føre til mindre skader eller skader på produktet.

### ADVARSEL

- Installasjon eller reparasjoner utført av ukvalifisert personale kan føre til farer for deg og andre.
- Klimaanlegget må gjøres i samsvar med nasjonale forskrifter for ledningstilkobling.
- Dersom ledningen blir skadet, må den byttes av produsenten, dens servicepersonell eller liknende kvalifiserte personer for å unngå skader.
- Informasjonen i Brukerveiledningen er ment for en kvalifisert servicetekniker som er kjent med sikkerhetsprosedyrene og utstyrt med riktig verktøy og testinstrumenter.
- Manglende gjennomgåelse og overholdelse av alle instruksjonene i denne veiledningen kan resultere i funksjonsfeil, skader på eiendom, personskader og/eller død.
- Dette apparatet er ikke ment til bruk av personer (barn inkludert) med redusert fysiske-, eller mentale evner, eller mangel på erfaring eller kunnskap, med mindre de overvåkes, eller har blitt innstruert i bruk av apparatet av en person ansvarlig for deres sikkerhet.
- Barn bør overvåkes for å forsikre at de ikke leker med apparatet.

## Installasjon

- Bruk en standard sikring som samsvarer med klimaanleggets krav. Mangel på overholdelse av dette kan føre til elektrisk støt eller produktsvikt.
- Kontakt en autorisert serviceforhandler ved installasjon eller omplassering av klimaanleggets. Mangel på overholdelse av dette kan føre til alvorlige skader eller produktsvikt.
- Bruk alltid en kontakt og et vegguttak som er jordet. Mangel på overholdelse av dette kan føre til elektrisk støt eller produktsvikt.
- Installer panelet og kontrollboksens deksel sikkert. Mangel på overholdelse av dette kan føre til eksplosjon eller brann.
- Installer et eget elektrisk uttak og en egen sikring før du bruker klimaanlegget. Mangel på overholdelse av dette kan føre til elektrisk støt eller produktsvikt.
- Anvend en standard sikring som samsvarer med varmepumpens krav. Mangel på overholdelse av dette kan føre til elektrisk støt eller produktsvikt.
- Ikke modifier eller forleng strømkabelen. Hvis strømledningen har rift eller manglende isolasjon eller er forringet, må den skiftes ut. Dette kan forårsake brann eller elektrisk støt.
- Vær forsiktig når du pakker ut og installerer klimaanlegget. Mangel på overholdelse av dette kan føre til alvorlige skader eller produktsvikt.
- Kontakt en autorisert serviceforhandler ved installasjon eller omplassering av klimaanlegget. Mangel på overholdelse av dette kan føre til alvorlige skader eller produktsvikt.
- Ikke installer varmepumpen på en ustabil flate, eller hvor det er fare for at det faller ned. Dette kan resultere i død, alvorlige skader eller produktsvikt.

## Drift

- Ikke la klimaanlegget gå over en lengre periode når luftfuktigheten er veldig høy eller når en dør eller et vindu er åpent. Mangel på overholdelse av dette kan føre til produktsvikt.
- Påse at strømkabelen ikke trekkes ut eller skades når varmpumpen er i bruk. Mangel på overholdelse av dette kan føre til brann, elektrisk støt eller produktsvikt.
- Ikke legg gjenstander på strømkabelen. Dette kan resultere i elektrisk støt eller produktsvikt.
- Ikke skru klimaanlegget på eller av ved å sette i eller trekke ut strømkontakten. Dette kan forårsake brann eller elektrisk støt.
- Ikke rør, bruk eller reparer klimaanlegget med fuktige hender. Dette kan resultere i elektrisk støt eller produktsvikt.
- Ikke plasser en varmeovn eller andre varmekilder i nærheten av strømkabelen. Dette kan resultere i brann, elektrisk støt eller produktsvikt.
- Ikke la det renne vann på eller i klimaanlegget. Dette kan forårsake eksplosjon eller brann.
- Ikke plasser brannfarlige substanser som bensin, benzen og tynner i nærheten av klimaanlegget. Dette kan forårsake eksplosjon eller brann.
- Ikke bruk klimaanlegget over lengre perioder i et lite rom uten ventilasjon. Luft stedet jevnlig. Mangel på overholdelse av dette kan føre til eksplosjon eller brann.
- Hvis det oppstår en gasslekkasje skal det luftes tilstrekkelig før klimaanlegget brukes igjen. Mangel på overholdelse av dette kan føre til eksplosjon eller brann.
- Trekk ut strømkabelen hvis det kommer støy, lukt eller røyk fra klimaanlegget. Mangel på overholdelse av dette kan føre til eksplosjon eller brann.
- Skru av apparatet og lukk vinduet ved storm eller orkan. Hvis mulig fjern produktet fra vinduet før en orkan kommer.
- Ikke rør det elektrostatisk filteret etter å ha åpnet frontgrillen. Mangel på overholdelse av dette kan føre til elektrisk støt eller produktsvikt.
- Kontakt en autorisert serviceforhandler hvis klimaanlegget havner under vann på grunn av oversvømmelse. Mangel på overholdelse av dette kan føre til eksplosjon eller brann.
- Vær forsiktig så det ikke kommer vann i produktet
- Påse at det ventileres tilstrekkelig når klimaanlegget og en varmekilde, som for eksempel en varmeovn brukes samtidig. Mangel på overholdelse av dette kan føre til brann, alvorlige skader eller produktsvikt.
- Skru av strømmen og trekk ut strømkabelen når du rengjør eller reparerer klimaanlegget. Mangel på overholdelse av dette kan føre til død, alvorlige skader eller produktsvikt.
- Trekk ut strømkabelen hvis klimaanlegget ikke skal brukes på en stund. Mangel på overholdelse av dette kan føre til produktsvikt.
- Ikke legg gjenstander på klimaanlegget. Dette kan resultere i produktsvikt.
- For innvendig rengjøring av klimaanlegget, kontakt et autorisert servicesenter eller en forhandler. Bruk ikke sterkt vaskemiddel som forårsaker korrosjon eller skader enheten. Sterkt vaskemiddel kan også føre til feil på produktet, brann eller elektrisk støt.



## FORSIKTIG

### Installasjon

- Påse at det kontrolleres for lekkasje av kjølemiddel etter installasjonen eller reparasjon av klimaanlegget. Mangel på overholdelse av dette kan føre til produktsvikt.
- Installer dreneringsslangen riktig for jevn drenering av kondensert vann. Mangel på overholdelse av dette kan føre til produktsvikt.
- Installer enheten i vater.
- Installer klimaanlegget hvor støyen fra utendørsenheten eller utluftende gass ikke vil være sjenerende for naboene. Mangel på overholdelse av dette kan føre til nabokonflikter.
- Ved transport av produktet, skal det være minst to personer eller flere, eller en gaffeltruck. Dette kan resultere i alvorlige skader.
- Ikke installer klimaanlegget hvor det vil bli direkte utsatt for sjøluft (saltvannssprut). Dette kan resultere i produktsvikt.

### Drift

- Ikke utsett personer, dyr eller planter for den kalde eller varme luften fra klimaanlegget. Dette kan resultere i alvorlige skader.
- Ikke bruk produktet til andre hensikter enn det er ment for, som oppbevaring av mat, kunstverk osv. Enheten er ment for bruk som klimaanlegg og ikke for oppbevaring av gjenstander. Dette kan forårsake død, brann eller elektrisk støt.
- Ikke blokker innløpets eller utløpets luftstrøm. Dette kan resultere i eksplosjon eller produktsvikt.
- Ikke bruk sterke rengjøringsmidler eller løsninger ved rengjøring av klimaanlegget, sprut heller ikke på vann. Anvend en myk klut. Overholdes ikke dette kan det resultere i alvorlige skader eller produktsvikt.
- Rør aldri metalldelene på klimaanlegget når du fjerner luftfilteret. Overholdes ikke dette kan det resultere i alvorlige skader eller produktsvikt.
- Ikke legg gjenstander på klimaanlegget. Dette kan resultere i produktsvikt.
- Monter alltid filteret på plass igjen etter rengjøring. Rengjør filteret hver 14. dag, eller oftere hvis dette er nødvendig.
- Ikke stikk hender eller andre gjenstander inn i luftinntaket eller åpningen for utblåsning mens klimaanlegget er i bruk. Dette kan resultere i elektrisk støt.
- Ikke drikk vannet som dreneres ut fra varmepumpen. Dette kan resultere i alvorlige helseskader.
- Anvend en stødig stol eller stige ved rengjøring, vedlikeholdsutførelse eller reparasjon når klimaanlegget er plassert høyt. Mangel på overholdelse av dette kan føre til alvorlige skader eller produktsvikt.
- Ikke bland batteriene i fjernkontrollen med andre typer batterier, eller bland sammen nye og gamle batterier. Mangel på overholdelse av dette kan føre til produktsvikt.
- Ikke lad opp eller demonter batteriene. Mangel på overholdelse av dette kan føre til eksplosjon, brann eller alvorlige skader.
- Ikke bruk fjernkontrollen hvis det oppstår lekkasje av batteriveske. Hvis klærne eller huden din utsettes for lekkende batteriveske, skal dette vaskes av med rent vann. Mangel på overholdelse av dette kan føre til alvorlige skader.
- Hvis du svelger lekkende batteriveske, skal munnen skylles nøye og kontakt lege. Mangel på overholdelse av dette kan føre til alvorlige helseskader.

# INNHOLDSFORTEGNELSE

## 2 TIPS FOR STRØMSPARING

---

## 3 VIKTIGE SIKKERHETSINSTRUKSJONER

---

## 7 FØR BRUK

---

- 7 Komponenter
- 7 Driftsområder
- 8 Helse forhåndsregler
- 9 Bruk av fjernkontrollen
- 10 - Å sette i batterier
- 10 - Montering av fjernkontrollens holder

## 11 GRUNNLEGGENDE FUNKSJONER

---

- 11 Kjøle ned rommet
- 11 Varme opp rommet
- 11 Fjerne luftfuktighet
- 12 Lufte rommet
- 12 Justering av viftens hastighet
- 12 Justering av luftstrømmens retning
- 12 Stille inn timeren
- 12 - Stille inn gjeldende tid
- 13 - Skru på klimaanlegget automatisk til innstilt tid
- 13 - Skru av klimaanlegget automatisk til innstilt tid
- 13 - Avbryte en timer-innstilling
- 13 - Stille inn sove-modus

## 14 AVANSERTE FUNKSJONER

---

- 14 Endring av romtemperaturen raskt
- 14 Innendørs luftrensing
- 14 - Autorensfunksjon
- 15 Plasma rensfunksjon
- 15 Automatisk bruk
- 16 Auto overgangsfunksjon
- 16 °C/°F Forvandling
- 16 Energisparende kjølemodus
- 16 Displayets lysstyrke
- 17 LH (Lav varme)
- 17 Betjening av klimaanlegget uten fjernkontrollen
- 18 Automatisk av klimaanlegget

## 19 VEDLIKEHOLD

---

- 20 Rengjøring av luftfilteret
- 20 Rengjøring av plasmafilteret

## 21 FEILSØKING

---

- 21 Selvdiagnose-funksjon
- 21 Før bestilling av service

# FØR BRUK

## Komponenter

### Innendørsenhet

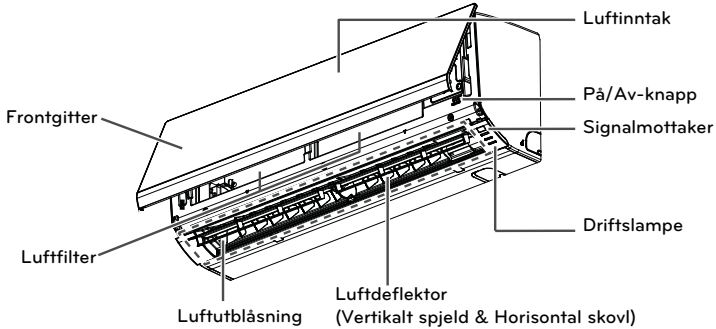

\* Trekket kan endres avhengig av modell.

### ! MERK

- Antallet driftslamper og deres plasseringer kan variere, avhengig av modell.

### Outdoor unit

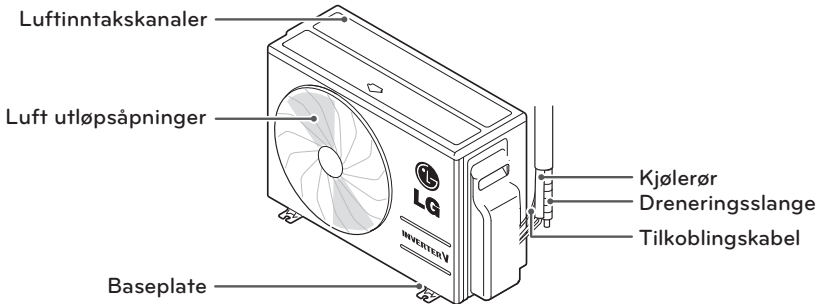

\* Trekket kan endres avhengig av modell.

## Driftsområder

Tabellen nedenfor indikerer temperaturomfanget klimaenlegget kan drives innenfor.

Modus	Innendørs temperatur	Utendørs temperatur
Kjøling	18°C~32°C	-10°C~48°C
Oppvarming	9°C~30°C	-15°C~24°C

## Helse forhåndsregler

### Plasmaster filter

- 1 Små støvpartikler blir forbrent og eliminert når de fanges opp av elektriske felt.
- 2 Plasma luftrensningssystemet kan redusere mikroskopiske forurensere og støv.
- 3 Dette filteret fjerner husmidd, mikro støv og dyrepels for å kunne beskytte brukeren mot allergi og astmasymptomer.

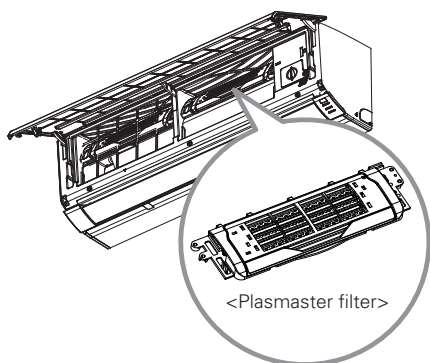



## Bruk av fjernkontrollen

Du kan enklere betjene klimaanlegget med fjernkontrollen.  
Du finner knappene for tilleggsfunksjonene under display-skjermen.

### Trådløs fjernkontroll

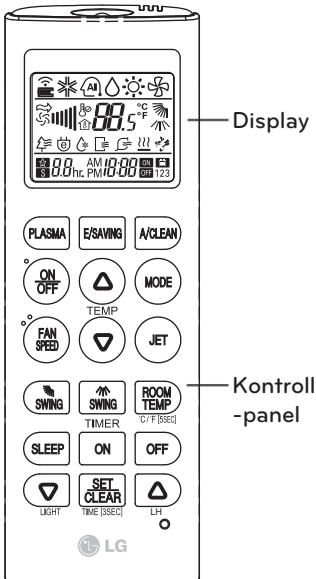

Kontroll-panel	Kontroll-panel Display	Beskrivelse
		<b>Plasma knapp*</b> : Plasmaster filteret renser luften ved å fjerne midd, mikro støv og dyrepels.
		<b>Autoknapp for sovemodus*</b> : Stiller inn automatisk sovemodus-funksjon.
		<b>Knapper for justering av temperatur:</b> Justerer romtemperaturen under kjøling og oppvarming.
	-	<b>På/Av-knapp:</b> Skruer enheten på/av.
		<b>Innendørs viftehastighet-knapp:</b> Justerer viftens hastighet.
		<b>Knapp for valg av driftsmodus*</b> : Velger funksjonsmodus. Kjøle-funksjon (❄️) / Auto eller automatisk endring (⏸️) / Avfukting-funksjon (💧) / Oppvarming-funksjon (🔥) / Luftsirkulasjon (🌀)
		<b>Hurtigkjøling-/oppvarmingsknapp*</b> : Varmer opp eller kjøler ned innendørs temperaturen i løpet av kort tid.
		<b>Luftstrømmens retning-knapp:</b> Justerer luftstrømmens retning vertikalt eller horisontalt.
		<b>Temperaturvisning-knapp:</b> Viser romtemperaturen. Trykk tasten og hold lenger enn 5 sekunder. Displayendring °C/°F
		<b>Timer-knapp:</b> Stiller inn gjeldende til og start/sluttiden.
		<b>Navigasjons- og funksjonsknapp*</b> : Justerer tiden og stiller inn de spesielle funksjonene. 🔄: Auto-rengjøring / ⏸️: Energisparende kjøling / 🌞: Justerer displayets lysstyrke (innendørsenhet) / LH Opprettholder minimums innetemperatur
	-	<b>Set/clean knapp:</b> Stiller inn eller avbryter funksjoner.
	-	<b>Nullstillings knapp:</b> Nullstiller klimaanleggets innstillinger.

\* Noen funksjoner støttes kanskje ikke, avhengig av modell.

## Å sette i batterier

Sett i batteriene før bruk av fjernkontrollen.

Bruk batteritype AAA (1.5 V).

1 Fjern batteridekselet.

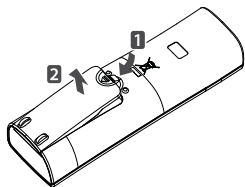

2 Sett i de nye batteriene og sørg for å følge polariteten (+ og -), slik at batteriene settes i riktig.

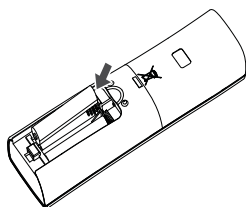

3 Sett på batteridekselet igjen.

### ! MERK

- Hvis displayet på fjernkontrollen begynner å lyse svakere skal batteriene byttes ut.

## Montering av fjernkontrollens holder

Monter holderen hvor det ikke finnes direkte sollys, for å beskytte fjernkontrollen.

1 Velg et trygt og lett tilgjengelig sted.

2 Fest holderen ved å feste de to skruene godt med en skrutrekker eller ved å bruke en sterk, dobbeltsidig teip.

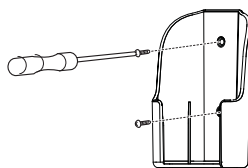

3 Sett fjernkontrollen i holderen.

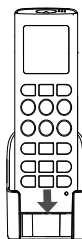

## Bruksmetode

Rett fjernkontrollen mot signalmottakeren nederst på klimaanlegget.

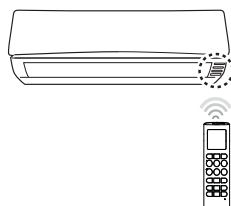



### ! MERK

- Fjernkontrollen kan slå inn på andre elektroniske enheter hvis den rettes mot disse. Vær sikker på at du retter fjernkontrollen direkte på signalmottakeren på klimaanlegget.
- For at fjernkontrollen skal fungere riktig, tørkes signaloverføreren og mottakeren med en myk klut.



# GRUNNLEGGENDE FUNKSJONER

## Kjøle ned rommet

(kjøle-funksjon)

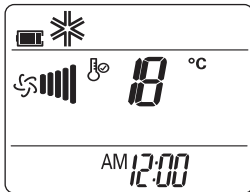

- 1 Trykk  for å skru på enheten.
- 2 Trykk  gjentatte ganger for å velge kjøle-funksjonen.  
- ❄ vil vises i displayet.





- 3 Trykk  eller  for å stille inn ønsket temperatur.  
- Temperaturområdet er 18°C - 30°C.

## Varme opp rommet

(oppvarming-funksjon)

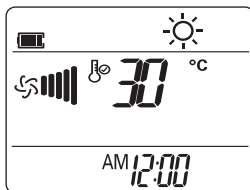
- 1 Trykk  for å skru på enheten.
- 2 Trykk  gjentatte ganger for å velge oppvarming-funksjonen.  
- ☀ vil vises i displayet.



- 3 Trykk  eller  for å stille inn ønsket temperatur.  
- Temperaturområdet er 16°C - 30°C

### ! MERK



- Modeller med kun kjøle-funksjon støtter ikke denne funksjonen.

## Fjerne luftfuktighet

(Avfuktingsfunksjon)

Dette moduset fjerner overflødig fuktighet fra et miljø med høy luftfuktighet eller i regnfulle perioder, for å forhindre muggdannelse.

Dette moduset justerer romtemperaturen, og viftehastigheten automatisk for å opprettholde et optimalt nivå med luftfuktighet.

- 1 Trykk  for å skru på enheten.
- 2 Trykk  gjentatte ganger for å velge avfukt-funksjonen.  
- 💧 vil vises i displayet.

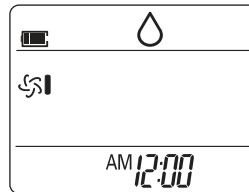



### ! MERK

- I dette moduset kan du ikke justere romtemperaturen, ettersom denne justeres automatisk. Videre, romtemperaturen vil ikke vises i displayet.

## Lufte rommet (luftsirkulering-funksjon)

Dette moduset sirkulerer kun innendørs luft uten å endre romtemperaturen.



Kjøle-lampen vil tennes i luftsirkulering-modus.

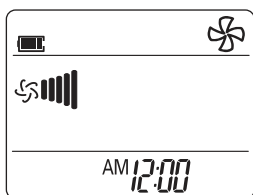





- 1 Trykk  for å skru på enheten.
- 2 Trykk  gjentatte ganger for å velge luft-sirkulering-funksjonen.
  -  vil vises i displayet.







- 3 Trykk  for å justere viftens hastighet.

## Justering av viftens hastighet



- 1 Trykk  gjentatte ganger for å justere viftens hastighet.
  - Velg  hvis du vil ha naturlig luft. Viftehastigheten justeres automatisk.

Merknad	Hastighet
	Høy
	Medium - Høy
	Medium
	Medium - Lav
	Lav
	Naturlig vind

## Justering av luftstrømmens retning

- 1 For å justere luftstrømmens retning horisontalt, trykk  gjentatte ganger, og velg ønsket retning.
  - Velg  for å justere luftstrømmens retning automatisk.
- 2 For å justere luftstrømmens retning vertikalt, trykk  gjentatte ganger, og velg ønsket retning.
  - Velg  for å justere luftstrømmens retning automatisk.

### ! MERK

- Justering av luftstrømmens retning vertikalt vil muligens ikke støttes, avhengig av modellen.
- Justering av luftdeflektoren med kraft for hånd kan forårsake produktsvikt.
- Hvis du omstarter klimaanlegget, vil den starte i siste innstilt luftretning, derfor vil muligens ikke luftdeflektoren stemme med ikonet som vises på fjernkontrollen. Når dette oppstår, trykk  eller  for å justere luftstrømmens retning igjen.

## Stille inn timeren

Du kan bruke timer-funksjonen for å spare strøm og for å bruke klimaanlegget mer effektivt.

### Stille inn gjeldende tid

- 1 Trykk  og hold den i lenger enn 3 sekunder.
  - AM/PM-ikonet blinker nederst i displayet.

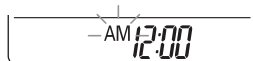

- Trykk eller for å velge minutter.
- Trykk for å avslutte.

### Skrupå klimaanlegget automatisk til innstilt tid

- Trykk .
- Ikonet nedenfor blinker nederst i displayet.

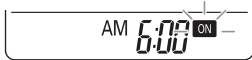

- Trykk eller for å velge minutter.
- Trykk for å avslutte.

### Skrupå klimaanlegget automatisk til innstilt tid

- Trykk .
- Ikonet nedenfor blinker nederst i displayet.

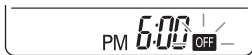

- Trykk eller for å velge minutter.
- Trykk for å avslutte.

### Avbryte en timer-innstilling

- Trykk eller for å velge timer-innstillingen som skal avbrytes.
- Trykk .
- For å avbryte alle timer-innstillingene trykkes .

### Stille inn sove-modus

Bruk sove-modus for å skru av klimaanlegget automatisk når du legger deg.

- Trykk for å skru på enheten.
- Trykk .
- Trykk eller for å velge time (opp til 7 timer).
- Trykk for å avslutte.
- vil vises i displayet i sove-modus.

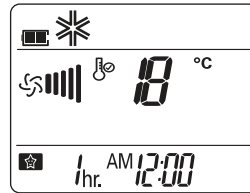

### ! MERK



- I Kjøling og Avfukking-modus, øker temperaturen med 1°C etter 30 minutter, og med 1°C til etter nye 30 minutter for en mer behagelig søvn.
- Temperaturen øker med opp til 2°C fra den forhåndsinnstilte temperaturen.
- Viftehastigheten kan ikke endres i dvalemodus. Super lav viftehastighet er satt opp ved kjøling og lav viftehastighet er satt opp ved oppvarming.

## AVANSERTE FUNKSJONER

Klimaanlegget tilbyr noen ytterligere avanserte funksjoner.

### Endring av romtemperaturen raskt (Hurtigkjøling/oppvarmings-funksjon)

Dette moduset tillater deg å kjøle ned innendørs luft raskt på sommeren, eller varme den opp raskt på vinteren.

- 1 Trykk  for å skru på enheten.
- 2 Trykk .

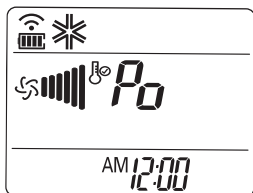

- I hurtigkjøle-modus, blåses kraftig luft ut med en temperatur på 18 °C i 30 minutter.
- I hurtigoppvarmings-modus, blåses kraftig luft ut med en temperatur på 30°C i 30 minutter.



#### ! MERK

- I luftsirkulering-, Auto-, eller Autoendring-modus, kan ikke denne funksjonen anvendes.
- Denne funksjonen støttes kanskje ikke, avhengig av modell.

### Innendørs luftrensing

#### Plasmaster Autorens

I kjøle- og avfukting-funksjonene, vil fukt skapes inni innendørsenheten. Bruk autorengjøring-funksjonen for å fjerne denne fukten.

- 1 Trykk  for å skru på enheten.
- 2 Trykk .  
-  vil vises i displayet.

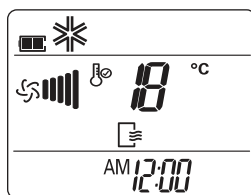



- Hvis du skrur av strømmen, vil viften gå i 30 min, og åpningen er nesten lukket.

#### ! MERK

- Noen knapper kan ikke anvendes mens autorengjøring-funksjonen er i bruk.

## Plasma rensesfunksjon

Plasmaster filteret utviklet av LG fjerner mikroskopiske forurenserne fra inntaksluften helt for å kunne gi ren og frisk luft.

- 1 Trykk  for å skru på enheten.
- 2 Trykk .  
-  vil vises i displayet.

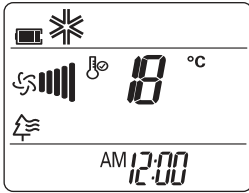





### ! MERK

- Du kan anvende denne funksjonen ved å trykke , uten å skru på klimaanlegget.
- Både plasmalampen og kjølelampen vil tennes når plasmarensing er i bruk.
- Denne funksjonen støttes kanskje ikke, avhengig av modellen.

## Automatisk bruk (kunstig intelligens)

### Kun for kjøle-modeller

I dette moduset justeres vifte hastigheten og temperaturen automatisk, basert på romtemperaturen.

- 1 Trykk  for å skru på enheten.
- 2 Trykk  gjentatte ganger for å velge auto-drift.  
-  vil vises i displayet.
- 3 Trykk  eller  for å velge ønsket funksjonskode hvis temperaturen er høyere eller lavere enn ønsket temperatur.

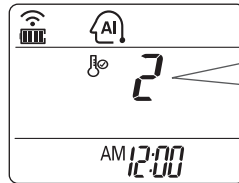



Kode	Beskrivelse
2	Kjølig
1	Kjøl litt
0	Oppretthold romtemperatur
-1	Varm litt
-2	Varm opp

### ! MERK



- I dette moduset kan du ikke justere viftens hastighet, men du kan stille inn luftdeflektoren til å rotere automatisk.
- Denne funksjonen støttes kanskje ikke, avhengig av modell.

## Auto overgangsfunksjon

Dette moduset endrer funksjonene automatisk for å opprettholde innstilt temperatur på  $\pm 2^{\circ}\text{C}$ .

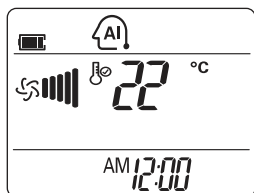
- 1 Trykk  for å skru på enheten.
- 2 Trykk  gjentatte ganger for å velge autoendring-funksjonen.
  -  vil vises i displayet.



- 3 Trykk  eller  for å stille inn ønsket temperatur.
  - Temperaturområdet er  $18^{\circ}\text{C}$  -  $30^{\circ}\text{C}$ .
- 4 Trykk  gjentatte ganger for å velge viftens hastighet.

### ! MERK





- Denne funksjonen støttes kanskje ikke, avhengig av modell.

## $^{\circ}\text{C}/^{\circ}\text{F}$ Forvandling

Enheden endrer fra  $^{\circ}\text{C}$  to  $^{\circ}\text{F}$  eller fra  $^{\circ}\text{F}$  to  $^{\circ}\text{C}$  hvis tasten for romtemperatur holdes inne i 5 sekunder.

## Energisparende kjølemodus

Dette moduset minimaliserer strømforbruket under kjøling og øker den satte temperaturen til optimalt nivå for et mer behagelig miljø.

- 1 Trykk  for å skru på enheten.
- 2 Trykk  gjentatte ganger for å velge kjøle-funksjonen.
- 3 Trykk .
  -  vil vises i displayet.

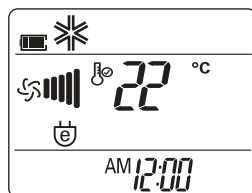

### ! MERK

- Under energisparings kjølemodus, kan temperaturen som vises på enheten være forskjellig fra den som vises på fjernkontrollen.

### ! MERK

- Det er mulig at forskjellig temperatur vises på displayet og fjernkontrollen under drift.

## Displayets lysstyrke

Du kan justere displayets lysstyrke (innendørsenhet).

- 1 Trykk  gjentatte ganger for å stille inn lysstyrken til ønsket nivå.



### ! MERK

- Denne funksjonen støttes kanskje ikke, avhengig av modell.



## LH(Lav varme)

Driften av varmesystemet er for å opprettholde en minimum innendørstemperatur og for å forhindre objekter innendørs fra å fryse i en situasjon der det ikke er permanent bosetelse, for eksempel feriehem.

- 1 Trykk  for å skru på enheten.
- 2 Trykk  gjentatte ganger for å velge oppvarming-funksjonen.
- 3 Trykk .

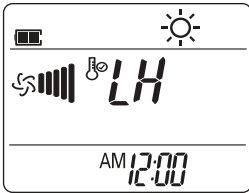

### ! MERK

- LH Nøkkel kan settes i kun i oppvarmingsmodus (kan ikke settes i når avslått)
- Når LH funksjonen er satt, oppretthold driftsmodus og tidligere mengde vindmengde i foregående tilstand, og still inn ønsket temperatur på displayet som "LH". (LH = Lav varme)
- Under LH drift, når LH temperaturen endres, vindstyrke, driftsvalg eller kun vind, er nøkkelen satt i, returner til [oppvarming / tidligere temperatur / tidligere vindmengde].
- Hvis Jet Key er under LH drift, avslutt LH funksjon og straks utfører maks oppvarming.
- Dersom den er i tidskontrollmodus mens en nøkkel er satt i, fungerer den som en øk tiden-funksjon.
- Hvis en feil oppstår, kan driften bli avbrutt for å beskytte produktet.
- Under LH drift, LH-modus vises ikke på skjermen.

## Dersom den skrur På

- 1 Åpne frontpanelet.  
- Løft opp begge sidene på dekselet litt.

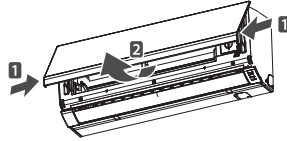

\* Trekket kan endres avhengig av modell.

- 2 Trekket kan endres avhengig av modell.

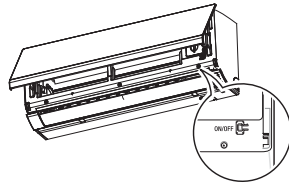

\* Trekket kan endres avhengig av modell.

- For kjøle- og oppvarming-modeller, vil funksjonsmodus endres, avhengig av romtemperaturen.

Romtemp.	Still inn temp.	Funksjonsmodus
Under 21°C	24°C	Oppvarming
Over 21°C og under 24°C	23°C	Avfuktingsfunksjon
Over 24°C	22°C	Kjøling

- Kun for kjølemodeller, er temperaturen satt til 22°C.

## Betjening av klimaanlegget uten fjernkontrollen

Du kan bruke På/Av-knappen på innendørsenheten for å betjene klimaanlegget når fjernkontrollen ikke er tilgjengelig. Hvis viftehastigheten er stillt inn for høy.

## Automatisk av klimaanlegget

Når klimaanlegget skrur på igjen etter et strømbrydd, vil denne funksjonen tilbakestilles til foregående innstillinger.

### Deaktivering av autoomstart

- 1 Åpne frontdekselet.
  - Løft opp begge sidene på dekselet litt.

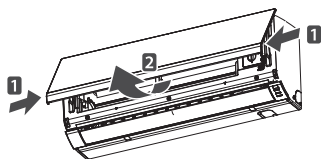

\* Trekket kan endres avhengig av modell.

- 2 Trykk på På/Av-knappen og hold den i 6 sekunder.
  - Enheten vil pipe 2 ganger og lyset vil blinke 6 ganger.

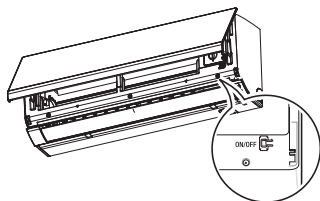

\* Trekket kan endres avhengig av modell.

- For å aktivere denne funksjonen igjen, trykkes På/Av-knappen og holdes i 6 sekunder. Enheten vil pipe 2 ganger og det blå lyset vil blinke 4 ganger.

### ! MERK

- Hvis du trykker og holder På/Av-knappen i 3 – 5 sekunder i stedet for 6 sekunder vil enheten bytte til test-funksjonen.
- I test-funksjonen blåser enheten sterkt luft ut for kjølig i 18 minutter, og så returnerer den til standard fabrikkinnstillinger.

## VEDLIKEHOLD

Rengjør enheten jevnlig for å opprettholde optimal ytelse, og for å forhindre mulig produktsvikt.

\* Dette medfølger muligens ikke, avhengig av modellen.

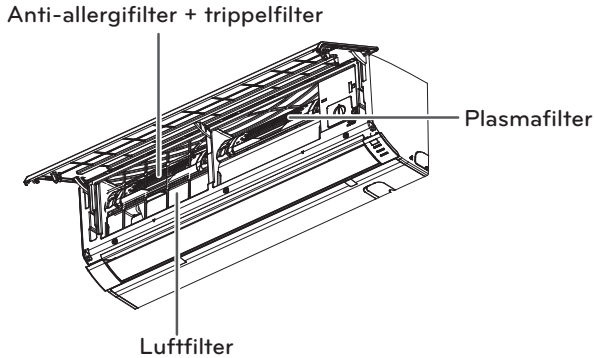

\* Trekket kan endres avhengig av modell.

Artikkel	Rengjøring	Rengjøringsmetode
Luftfilter	Hver 2. uke	Se "Rengjøring av luftfilteret."
Plasmaster filter	Hver 3. måned	Se "Rengjøring av Plasmaster filteret."
Innedørsenhetsens flater	Jevnlig	Anvend en myk og tørr klut. Ikke bruk blekende eller slipende midler.
Utendørsenhet	Jevnlig	Bruk damp for å rengjøre varmevekslerspiralene og panelets ventilasjonsåpninger (snakk med en tekniker).

### ⚠ FORSIKTIG

- Skru av enheten og trekk ut strømkabelen før du utfører vedlikeholdsarbeidet, ellers kan det resultere i elektrisk støt.
- Bruk aldri vann med temperatur over 40°C when ved rengjøring av filterene. Dette kan forårsake deformering eller misfarging.
- Bruk aldri sterke substanser ved rengjøring av filterene. Disse kan skade produktenes overflater.

### ! MERK

- Plasseringen av og formen på filterene kan variere, avhengig av modellen.
- Påse at varmevekslerspiralene i utendørsenheten rengjøres jevnlig, da smuss som samles opp i spiralene kan svekke drifteffektiviteten eller øke strømkostnadene.

## Rengjøring av luftfilteret

Rengjør luftfilteret hver 14. dag, eller oftere hvis dette er nødvendig.

- 1 Skru av enheten og trekk ut strømkabelen.
- 2 Åpne frontdekselet.  
- Løft opp begge sidene på dekselet litt.

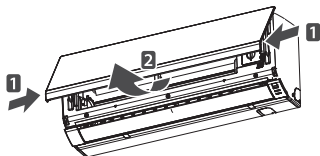

\* Trekket kan endres avhengig av modell.

- 3 Hold i luftfilterets knott, løft det opp litt og fjern det fra enheten.

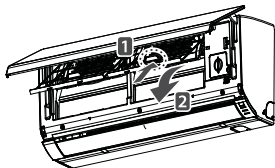

\* Trekket kan endres avhengig av modell.

- 4 Rengjør filteret med en støvsuger eller med varmt vann.  
- Hvis skitten er vanskelig å fjerne, vaskes filteret i lunkent vann med mildt vaskemiddel.
- 5 Dry the filter in the shade.

## Rengjøring av plasmafilteret

- 1 Skru av enheten og trekk ut strømkabelen.
- 2 Åpne frontdekselet og fjern luftfilteret (se "Rengjøring av luftfilteret").
- 3 Fjern plasmafilteret i 10 sekunder.

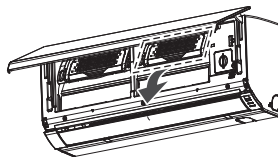

\* Kan variere avhengig av modelltype.

- 4 Bruk en støvsuger for å fjerne eventuelt smuss.  
- Hvis smusset er vanskelig å fjerne, vaskes filteret i lunkent vann.
- 5 Tørk filteret i skyggen.

### ! MERK

- Plasseringen av filterne kan variere, avhengig av modellen.
- Plasmaster filteret og honeycomb filteret er ikke inkludert på noen modeller.
- Trekket kan endres avhengig av modell.

# FEILSØKING

## Selvdiagnose-funksjon

Dette produktet har en innebygget selvdiagnose-funksjon. Hvis det oppstår en feil, vil lampen på innendørs enheten blinke i 2 sekunders intervaller. Hvis dette oppstår skal du kontakte din forhandler eller en serviceforhandler.

## Før bestilling av service

Kontroller følgende innen du kontakter en serviceforhandler. Hvis problemet vedvarer skal du kontakte en serviceforhandler.

Problem	Mulige årsaker	Korrigering
Unormale driftsbetingelser.	<ul style="list-style-type: none"> <li>• Den lukter brent og det kommer en rar lyd fra enheten.</li> </ul>	<ul style="list-style-type: none"> <li>• Skru av klimaanlegget, trekk ut strømkabelen og kontakt en serviceforhandler.</li> </ul>
	<ul style="list-style-type: none"> <li>• Det lekker vann fra innendørs enheten når luftfuktigheten er lav.</li> </ul>	
	<ul style="list-style-type: none"> <li>• Strømkabelen er skadet eller er ekstremt varm.</li> </ul>	
	<ul style="list-style-type: none"> <li>• En bryter, automat-sikring (sikret, jordnet) eller en sikring fungerer ikke som de skal.</li> </ul>	
Klimaanlegget fungerer ikke.	<ul style="list-style-type: none"> <li>• Klimaanlegget er ikke koblet til strømuttaket.</li> </ul>	<ul style="list-style-type: none"> <li>• Kontroller om strømkabelen sitter i vegkontakten.</li> </ul>
	<ul style="list-style-type: none"> <li>• En sikring har gått eller strømtilførselen er blokkert.</li> </ul>	<ul style="list-style-type: none"> <li>• Bytt sikring eller kontroller om automatsikringen har vippet.</li> </ul>
	<ul style="list-style-type: none"> <li>• Det har oppstått en strømfeil.</li> </ul>	<ul style="list-style-type: none"> <li>• Skru av klimaanlegget når det oppstår en strømfeil.</li> <li>• Når strømmen er tilbake, vent i 3 minutter, skru så på klimaanlegget.</li> </ul>
	<ul style="list-style-type: none"> <li>• Spenningen er for høy eller for lav.</li> </ul>	<ul style="list-style-type: none"> <li>• Kontroller om automatsikringen har vippet.</li> </ul>
	<ul style="list-style-type: none"> <li>• Klimaanlegget skrudde seg av automatisk til en forhåndsinnstilt tid.</li> </ul>	<ul style="list-style-type: none"> <li>• Trykk på På/Av-knappen igjen.</li> </ul>
	<ul style="list-style-type: none"> <li>• Batteriene er satt feil i i fjernkontrollen.</li> </ul>	<ul style="list-style-type: none"> <li>• Er batteriet satt riktig i fjernkontrollen? Er batteriet satt i med riktige poler (+) (-)?</li> <li>• Klimaanlegget fungerer ikke, selv etter du har sjekket listen over. Vær vennlig å sett i nye batterier.</li> </ul>

Problem	Mulige årsaker	Korrigering
Klimaanlegget produserer ikke kald luft.	<ul style="list-style-type: none"> <li>• Luften sirkulerer ikke som den skal.</li> </ul>	<ul style="list-style-type: none"> <li>• Påse at gardiner, persienner eller møbler ikke blokkerer fronten på klimaanlegget.</li> </ul>
	<ul style="list-style-type: none"> <li>• Luftfilteret er tilsusset.</li> </ul>	<ul style="list-style-type: none"> <li>• Rengjør filteret hver 14. dag.</li> <li>• Se "Rengjøring av luftfilteret" for mer informasjon.</li> </ul>
	<ul style="list-style-type: none"> <li>• Romtemperaturen er for høy.</li> </ul>	<ul style="list-style-type: none"> <li>• På sommeren kan det ta litt tid å kjøle ned luften innendørs.</li> <li>• I dette tilfellet velges hurtigkjøling for å kjøle ned luften raskt.</li> </ul>
	<ul style="list-style-type: none"> <li>• Kald luft trekker ut fra rommet.</li> </ul>	<ul style="list-style-type: none"> <li>• Påse at kald luft ikke trekker ut gjennom ventilasjonspunkter i rommet.</li> </ul>
	<ul style="list-style-type: none"> <li>• Ønsket temperatur er høyere enn innstilt temperatur.</li> </ul>	<ul style="list-style-type: none"> <li>• Still inn ønsket temperatur til et nivå som er lavere enn gjeldende temperatur.</li> </ul>
	<ul style="list-style-type: none"> <li>• Det befinner seg en varmekilde i nærheten.</li> </ul>	<ul style="list-style-type: none"> <li>• Unngå å bruke varmekilder som elektriske ovner eller gassbrennere når klimaanlegget er i bruk.</li> </ul>
	<ul style="list-style-type: none"> <li>• Luftsirkulering-funksjonen er valgt.</li> </ul>	<ul style="list-style-type: none"> <li>• I luftsirkulering-funksjonen blåses luft ut av klimaanlegget uten å kjøle ned eller varme opp luften.</li> <li>• Bytt funksjonsmoduset til kjøle-funksjon.</li> </ul>
	<ul style="list-style-type: none"> <li>• Utendørstemperaturen er for høy.</li> </ul>	<ul style="list-style-type: none"> <li>• Det er mulig kjøleeffekten ikke er nok.</li> </ul>
Klimaanlegget produserer ikke varm luft.	<ul style="list-style-type: none"> <li>• Når oppvarmingsmodus er startet.</li> <li>• Lukten er nesten lukket og luftstrømmen kommer ikke ut.</li> <li>• Selvom utendørsenheten allerede er i drift.</li> </ul>	<ul style="list-style-type: none"> <li>• Dette symptomet er normalt.</li> <li>• Vær vennlig og vent til enheten forbereder varm luft.</li> <li>• Denne funksjonen forbereder å blåse varm luft.</li> </ul>
	<ul style="list-style-type: none"> <li>• Avfrostningsmodus gjøres på utendørsenheten.</li> </ul>	<ul style="list-style-type: none"> <li>• I varmmodus, bygges is/frist opp i spolen når utendørstemperaturen faller.</li> <li>• Denne funksjonen fjerner et lag av frost i spolen.</li> <li>• Vennligst vent til denne prosessen er fullført. Det tar omtrent 15 min.</li> </ul>
	<ul style="list-style-type: none"> <li>• Utendørstemperaturen er for lav.</li> </ul>	<ul style="list-style-type: none"> <li>• Varmeeffekten er muligens ikke nok.</li> </ul>

Problem	Mulige årsaker	Korrigering
Klimaanlegget stopper under prosessen.	<ul style="list-style-type: none"> <li>• Klimaanlegget blir plutselig skrudd av.</li> </ul>	<ul style="list-style-type: none"> <li>• Timerfunksjonen kan brukes. Hvis timer-funksjonen fungerer, kan klimaanlegget skrus av.</li> <li>• Sjekk om timersettingene er korrekte.</li> </ul>
	<ul style="list-style-type: none"> <li>• En strømfeil har oppstått under drift.</li> </ul>	<ul style="list-style-type: none"> <li>• Du har Autoomstart-funksjonen. Dette er en forhåndsvalg innstilling.</li> <li>• Denne funksjonen kan skru på enheten automatisk når strømmen er tilbake.</li> <li>• Dersom du bor i et område med hyppige strømbrudd, vil denne funksjonen være nyttig.</li> </ul>
Innendørsenheten er fortsatt i gang, selv når strømmen er slått av.	<ul style="list-style-type: none"> <li>• Autorens-mosud er i gang.</li> <li>• Denne funksjonen er for å fjerne resten av fuktigheten på innendørsenheten.</li> </ul>	<ul style="list-style-type: none"> <li>• Vennligst, vent til slutten av funksjoner.</li> <li>• Dette vil forebygge soppvekst. Dersom du ikke ønsker dette trekket, kan du skru det av.</li> </ul>
Tåke er utløses fra luftutløpet til innendørsenheten.	<ul style="list-style-type: none"> <li>• Den kjølige luften fra klimaanlegget lager tåke.</li> </ul>	<ul style="list-style-type: none"> <li>• Når romtemperaturen er lav, vil dette fenomenet forsvinne.</li> </ul>
Vann lekker fra utendørsenheten.	<ul style="list-style-type: none"> <li>• Kondensert vann drypper fra varmeskifteren under oppvarming.</li> </ul>	<ul style="list-style-type: none"> <li>• Dette symptomet krever at man installerer en dreneringsslange under basepanelet.</li> <li>• Kontakt installatøren.</li> </ul>
Driftsbråk eller vibrasjon.	<ul style="list-style-type: none"> <li>• Klikkelyder Klikkelyder kan høres enten når enheten starter eller stopper på grunn av bevegelse eller reverserende ventiler.</li> <li>• Knirkelyder Plastikkdelene fra innendørsenheten lager knirkelyder og utvides på grunn av plutselige temperaturendringer.</li> <li>• Vannet har strømmer eller blåser lyd. Strømmen av kulde ved at klimaanlegget skifter kan gi lyd.</li> </ul>	<ul style="list-style-type: none"> <li>• Dette er normale symptomer.</li> <li>• Etter et øyeblikk vil det bli stille.</li> </ul>
Det kommer lukt fra innendørsenheten.	<ul style="list-style-type: none"> <li>• Luften lukter vondt fordi muggen luft eller sigarettluft kan bli absorbert i innendørsenheten og blåst ut med luftstrømmen.</li> </ul>	<ul style="list-style-type: none"> <li>• Dersom lukten ikke forsvinner må du vaske filteret eller varmeveksleren.</li> <li>• Kontakt installatøren.</li> </ul>





