



TÜRKÇE

# KULLANIM KILAVUZU MUSIC IN STYLE DOCK HOPARLÖRÜ

Lütfen cihazınızı kullanmaya başlamadan önce bu kılavuzu dikkatli bir şekilde okuyun ve ileride referans olması açısından saklayın.

CALL CENTER TELEFON NUMARASI : 444-6-543

ND4520



MFL67602710

## Emniyet Bilgileri

1 Başlatarken



**UYARI**  
**ELEKTRİK ÇARPMASI TEHLİKESİ!**  
**! AÇMAYIN**

**UYARI:** ELEKTRİK ÇARPMASI TEHLİKESİNİ AZALTMAK İÇİN, KAPAĞI (VEYA ARKA KISMI) ÇIKARMAYIN CİHAZIN İÇİNDE KULLANICININ SERVİS UYGULAYABİLECEĞİ BİR PARÇA YOKTUR. SERVİS HİZMETİ ALMAK İÇİN NİTELİKLİ SERVİS PERSONELİNE BAŞVURUN.



Üçgen içinde ok sembolüyle gösterilen bu yıldırım işareti, ürün içinde elektrik çarpması tehlikesi oluşturabilecek derecede tehlikeli, yalıtılmamış bir voltaj

varlığı konusunda kullanıcıları uyararak amacıyla kullanılmıştır.



Üçgen içindeki ünlem işareti, ürünle birlikte verilen yazılı belgelerde bulunan önemli kullanım ve bakım (servis) talimatları hakkında kullanıcıları uyararak amacıyla

kullanılmıştır.

**UYARI:** YANGIN VEYA ELEKTRİK ÇARPMASI TEHLİKESİNİ ÖNLEMELİK İÇİN ÜRÜNÜ YAĞMURDAN VEYA NEMDEN KORUYUN.

**UYARI:** Bu cihazı, kitaplık, ya da benzeri. gibi dar bir alana yerleştirmeyin.

NOT: Ürün tanımı ve besleme anma değerlerini içeren güvenlik işareti bilgileri için cihazın altında bulunan etikete bakınız.

### Güç Kablosuyla ilgili UYARI

Cihazların genellikle adanmış bir devreye yerleştirilmesi önerilir;

Burada adanmış devre, yalnızca bu cihaza güç sağlayan ve ek prizleri ya da hat devresi olmayan tek bir priz anlamına gelir. Emin olmak için bu kullanıcı kılavuzunun teknik özellikler sayfasını kontrol edin.

Prizlere aşırı yüklemeyin. Aşırı yüklenmiş prizler, gevşek veya hasarlı prizler, uzatma kabloları, yıpranmış güç kabloları veya zarar görmüş ya da yarılmış kablo yalıtımı tehlikelidir. Bu koşullar elektrik çarpması veya yangına yol açabilir. Düzenli olarak cihazınızın kablosunu kontrol edin ve herhangi bir hasar ya da bozulma belirtisi gördüğünüzde kablonun fişini çıkarın, cihazı kullanmaya devam etmeyin ve yetkili bir servis merkezinin kabloyu tam uygun bir kabloyla değiştirmesini sağlayın.

Güç kablosunu bükülme, dolaşma, sıkışma, kapı arasına girme veya üzerine basılma gibi fiziksel ya da mekanik zararlardan koruyun. Fişlere, prizlere ve kablonun cihazdan çıktığı noktaya özellikle dikkat gösterin.

Gücü ana elektrik şebekesinden kesmek için ana elektrik şebekesinin fişini çekin. Ürünün montajı sırasında fişin kolay erişilebilir bir yerde olmasını sağlayın.

Bu cihaz taşınabilir pil veya akümülatör ile donatılmıştır.

### Pil veya akümülatörün güvenlik içerisinde cihazdan çıkarılması için:

Eski pili veya pil grubunu çıkarın, kurulum için izlediğiniz adımları ters sırada yerine getirin. Çevrenin kirlenmesini ve insan ile hayvan sağlığına gelebilecek tehlikeleri önlemek amacıyla, eski pil veya pil gruplarını belirlenmiş noktalarda bulunan toplama kutularına atın. Pil veya pil gruplarını diğer atık maddelerle beraber atmayın. Pil ve akümülatörler için yerel ve ücretsiz geri ödeme sistemleri kullanmanızı öneriz. Piller; güneş ışığı, ateş, vb. gibi aşırı sıcaklıklara maruz bırakılmamalıdır.

**UYARI:** Cihaz suya (damlayan veya sıçrayan) maruz bırakılmamalı ve vazoya gibi içi sıvı dolu nesnelere cihazın üstüne konmamalıdır.

**Eski cihazınızı imha etme**

1. Ürününüzde, üzerinde çarpı işareti bulunan tekerlekli bir çöp kutusu sembolü bulunması, ürününüzün 2002/96/EC sayılı Avrupa Direktifi kapsamında olduğunu gösterir.
2. Tüm elektrikli ve elektronik ürünler, hükümet veya yerel yetkililer tarafından belirlenen özel olarak tasarlanmış toplama merkezleri aracılığıyla belediye atık sisteminden ayrı olarak imha edilmelidir.
3. Eski cihazınızın doğru şekilde imha edilmesi, çevre ve insan sağlığı için doğabilecek olumsuz sonuçları engellemize yardımcı olur.
4. Eski cihazınızın imha edilmesiyle ilgili daha ayrıntılı bilgi için, şehir ofisiniz, atık imha servisinizle veya ürünü satın aldığınız bayi ile irtibat kurun.
5. EEE Yönetmeliğine Uygundur.

**Kullanılmış pil ve akümülatörlerin elden çıkarılması**

1. Üstünde çarpı işareti bulunan tekerlekli çöp bidonu sembolünün ürününüzün üstünde olması, bu ürünün Avrupa Birliği Yönergesi 2006/66/EC kapsamında olduğunu belirtir.
2. Bu sembol pillerin %0.0005 oranında cıva, %0,002 oranında kadmiyum veya %0.004 oranında kurşun içermesi durumunda cıva (Hg), kadmiyum (Cd) veya kurşun (Pb) kimyasal sembolleri ile bir arada bulunabilir.
3. Tüm piller ve akümülatörler, normal atık çöplerinden ayrı olarak, hükümet veya yerel idareler tarafından belirlenmiş olan toplama merkezlerinde atılmalıdır.
4. Bu tip kullanılmış pil/akümülatörlerin doğru olarak atılması hem çevreye hem de hayvan ve insan sağlığına verilebilecek potansiyel olumsuz sonuçları önleyecektir.
5. Kullanılmış pillerinizin/akümülatörlerinizin atılması ile ilgili olarak, bulunduğunuz yerdeki belediyeye, çöp atım hizmeti veren kuruluşlara veya ürünü satın aldığınız yerlere başvurabilirsiniz.

**Kablosuz Ürünler için Avrupa Birliği Uyarısı**

LG Electronics, bu ürün(lerin) 1999/5/EC, 2004/108/EC, 2006/95/EC ve 2009/125/EC yönergelerinin ve diğer ilgili maddelerinin gerekli şartlarını yerine getirdiğini beyan etmektedir.

Aşağıda verilen adres ile temasa geçerek Uygunluk Belgesi talebinde bulunabilirsiniz.

**Avrupa Standartları Merkezi:**

Krijgsman 1, 1186 DM Amstelveen, The Netherlands

- Lütfen bunun Müşteri Hizmetleri iletişim noktası OLMADIĞINI aklınızda bulundurun. Müşteri Hizmetleri Bilgileri için Garanti Belgesine bakın veya bu ürünü satın aldığınız bayi ile temasa geçiniz.

Sadece iç mekân kullanımı için.

**RF Radyasyona Maruz Kalma Beyanı**

Bu cihaz, radyatörden ve vücudunuzdan en az 20 cm uzakta olacak şekilde kurulmalı ve çalıştırılmalıdır.

## İindekiler

### 1 Bařlarken

---

- 2 Emniyet Bilgileri
- 5 Benzersiz Özellikler
  - 5 – iPod/iPhone/iPad iin retilmiřtir
  - 5 – Tařınabilir
  - 5 – USB oynatma
  - 5 – Bluetooth
- 5 Aksesuarlar
- 5 Giriř
  - 5 – Bu Kılavuzda Kullanılan Simgeler
- 6 alınabilir dosya Gereklilikleri
  - 6 – MP3/ WMA mzik dosyası gereksinimleri
  - 6 – Uyumlu USB Aygıtları
  - 6 – USB aygıt gereklilikleri
- 7 Uzaktan kumanda
  - 7 – Pillerin Yerleřtirilmesi
- 8 n Panel
- 8 Arka Panel
- 9 st Panel
- 10 AC adaptr takma
- 10 Pillerin Yerleřtirilmesi

### 2 alıřtırma

---

- 11 Genel Kullanım
- 12 Temel İřlemler
  - 12 – iPod/iPhone/iPad İřlemler
  - 13 – USB İřlemler
  - 14 – Sesi geici olarak kapatın
  - 14 – Oynatmaya devam
  - 14 – OTOMATİK G AZALTMA
- 15 Geliřmiř Kullanım
  - 15 – Harici cihazınızdan mzik dinleme
- 16 Bluetooth kablosuz teknolojisinin kullanımı
  - 16 – Bluetooth aygıtlarına depolanan mzik dinleme
- 18 – Bluetooth Uygulamalarının Kullanılması.

### 3 Sorun giderme

---

- 20 Sorun giderme

### 4 Ek

---

- 21 Kayıtlı Markalar ve Lisanslar
- 22 Teknik zellikler
- 23 nite ile ilgili İřlemler

## Benzersiz Özellikler

### iPod/iPhone/iPad için üretildiştir

Kolay bağlantı ile iPod/iPhone/iPad'dan müzik dinleme keyfi.

### Taşınabilir

Taşınabilir cihazınızdan müzik dinleyebilirsiniz.

### USB oynatma

Basit bir bağlantı ile USB'den gelen müziği dinleyin.

### Bluetooth

Kolay bir bağlantıyla bluetooth cihazından müzik keyfini yaşayın

## Aksesuarlar

Lütfen ürünle birlikte verilen aksesuarları kontrol ve tespit edin.

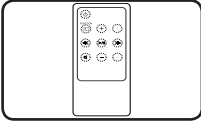

Uzaktan Kumanda (1)



Güç kablosu (1)

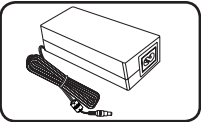

AC adaptör (1)

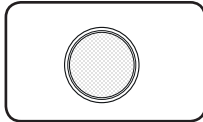

Pil (1)

## Giriş

### Bu Kılavuzda Kullanılan Simgeler



**Not**

Özel notları ve çalıştırma özelliklerini gösterir.



**Uyarı**

İhmalden kaynaklanan olası hasarları önlemeye yönelik önlemleri gösterir.

## LG Bluetooth Remote

Bu oynatıcıyı Bluetooth üzerinden iPhone veya Android telefonunuz ile kontrol edebilirsiniz. Bu oynatıcı ve telefonunuz Bluetooth'a bağlı olmalıdır. "Apple App Store" veya "Google Android Market (Google Play Store)" mağazalarını ziyaret edin. Ayrıca, bu QR kodunu kullanarak "LG Bluetooth Remote" uygulaması için arama yapabilirsiniz. Weitere Informationen finden Sie auf Seite 18.



(Android OS)



(Apple iOS)

## Çalınabilir dosya Gereklilikleri

### MP3/ WMA müzik dosyası gereksinimleri

Bu oynatıcıda MP3/WMA disk uygunluğu aşağıdaki şekilde sınırlandırılmıştır :

- Örneklem frekans : 32 - 48 kHz içinde (MP3), 32 - 48 kHz içinde (WMA)
- Bit hızı : 32 - 320 kbps içinde (MP3), 40 - 192 kbps içinde (WMA)
- Maksimum dosya sayısı: 999'nin altında.
- Maksimum klasör sayısı : 99'dan küçük
- Dosya uzantıları : ".mp3"/".wma"

### Uyumlu USB Aygıtları

- MP3 Çalar: Flash tipi MP3 çalar
- USB Flash Sürücü : USB 1.1 destekleyen aygıtlar
- Bu ünitenin USB fonksiyonu bazı USB'leri desteklemeyebilir.

### USB aygıt gereklilikleri

- Bilgisayarınıza taktığınızda, sizden kurulum için ilave program istemi yapan aygıtlar desteklenmemektedir.
- USB aygıtını çalışırken çıkartmayınız.
- Yüksek kapasiteli USB aygıtları içerisindeki arama işlemi bir kaç dakikadan fazla sürebilir.
- Veri kaybını önlemek için verilerinizi yedekleyin.
- Bir USB uzatma kablosu veya USB hub kullandığınızda USB'niz algılanmayacaktır.
- NTFS dosya tipleri desteklenmemektedir. (Sadece FAT (16/32) dosya sistemi desteklenmektedir).
- Bu ünite, toplam dosya sayısı 1 000 veya daha fazla olduğunda desteklenmektedir.
- Harici HDD, Kart okuyucular, Kilitli aygıtlar veya sabit USB aygıtları, vep telefonları desteklenmez.
- Ünitenin USB girişi bir bilgisayara bağlanamaz. Ancak. Ünite depolama cihazı olarak kullanılmaz.
- bazı USB'ler bu üniteyle çalışmayabilir
- Güç açık durumunda, iPad cihazınızı USB portu aracılığıyla şarj edemezsiniz.
- Güç açık durumda, iPod/iPhone/Akıllı telefonunuzu USB portu aracılığıyla şarj edebilirsiniz
- Akıllı telefonu USB portuna taktığınızda, yalnızca güç açık modunda şarj edebilirsiniz. (Bazı akıllı telefonlar şarj olmayabilir)

## Uzaktan kumanda

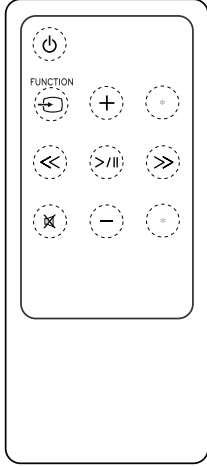

☰ (GÜÇ) : Üniteyi AÇAR veya KAPAR.

☰ **FUNCTION** : Fonksiyonu ve giriş kaynağını seçer.

+/- (VOL) : Hoparlör sesini ayarlar.

◀▶ (Atla/Ara) :

- Hızlı olarak bir öncekine ve bir sonrakine geçer.
- Dosya içerisinde bir bölümü bulmak üzere gerçekleştirilen aramalar.

▶|| (BAŞLAT/DURDUR) : Çalma işlemini başlatır veya durdurur.

🔇 : Sesi susturur.

✳️ : Bu düğme kullanılmıyor.

### ⚠️ Uyarı

Bu cihazda kullanılan pil, hatalı kullanılması durumunda yangın ya da kimyasal yanık tehlikesi oluşturur. Pili yeniden şarj etmeyin, içini açmayın, yakmayın ya da 100 °C (212 °F)'nin üzerinde ısıtmayın. Pili sadece parça numarası CR2025 olan pillerle değiştirin. Farklı bir pil kullanılması yangın ya da patlama riski oluşturabilir. Kullanılmış pillerin atılması. Pilleri çocuklardan uzak tutun. Pillerin içini açmayın ya da ateşe atmayın.

## Pillerin Yerleştirilmesi

Pil bölmesini açmak için iki yöntem mevcuttur.

1. Bir bozuk para ya da parmağınızı kullanarak pil bölmesini saat yönünün tersinde döndürün. Ardından pil bölmesini dışarı doğru çekin.

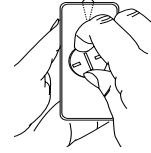

2. Pili, artı(+) ucu pil bölmesinde gösterilen artı(+) yönüyle eşleşecek şekilde yerleştirerek takın.

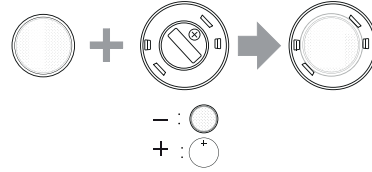

3. Pil bölmesini uzaktan kumandaya yerleştirin ve saat yönünde döndürerek kapatın.



### ⚠️ Uyarı

Tırnaklarınız uzunsa, pil bölmesini parmağınızı kullanarak açmayın. Aksi halde tırnaklarınız kırılabilir.

## Ön Panel

1

Başlatırken

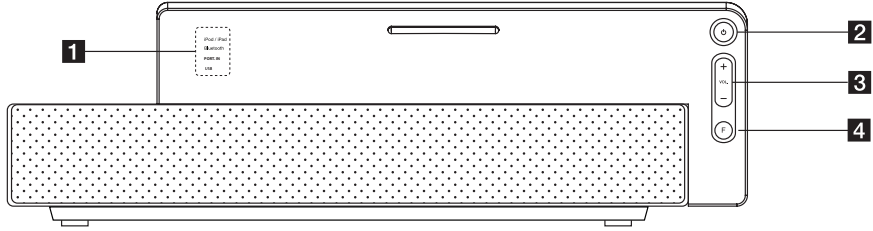

- 1** gösterge
- 2** (GÜÇ)  
Üniteyi AÇAR veya KAPAR.
- 3** VOL (+/-)  
Hoparlör sesini ayarlar.

- 4** F (Fonksiyon)  
Fonksiyonu ve giriş kaynağını seçer.  
(iPod/iPad, Bluetooth, PORT.IN, USB)

## Arka Panel

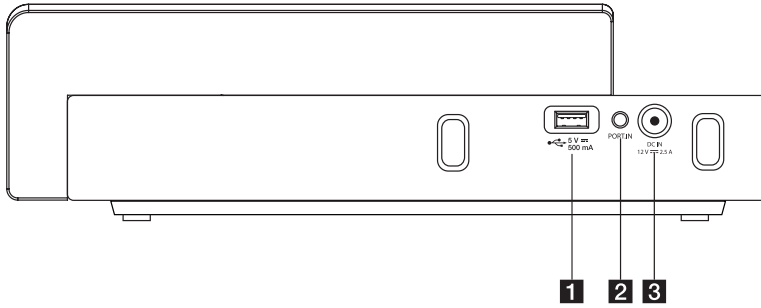

- 1** USB Portuna  
USB aygıtınızı bağlayarak müzik dosyalarınızı dinleyebilirsiniz.
- 2** PORT. IN (3.5mm)  
Taşınabilir cihazınızdan müzik dinleyebilirsiniz.
- 3** DC IN12 V 2.5A (AC adaptör girişi)



## Üst Panel

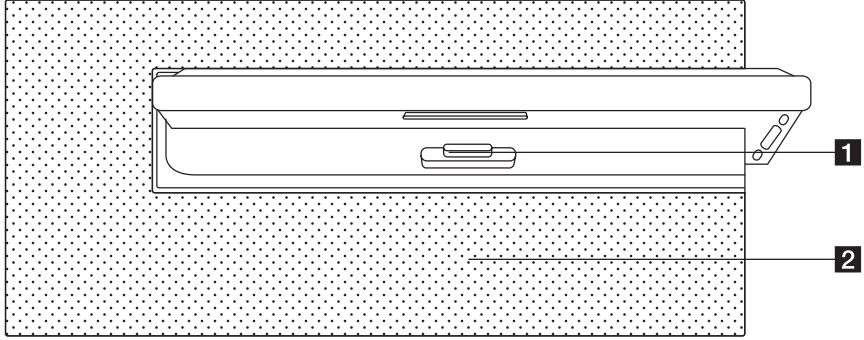

- 1** iPod/iPhone/iPad Dock  
iPod/iPhone/iPad bağlantısı yapılır.
- 2** Hoparlör

1

Başlarken

## AC adaptörü takma

1. Ürünle birlikte gelen AC güç kablosunu AC adaptöre takın.
2. AC adaptör kablosunu DC.IN adaptör girişine takın.
3. AC güç kablosunu AC çıkışına takın.

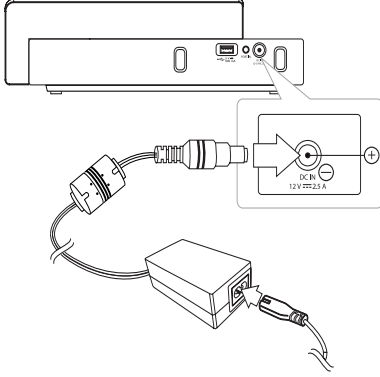

### ! Uyarı

Yalnızca bu ürünle birlikte gelen AC adaptörünü kullanın. Başka bir cihaza veya üreticiye ait bir güç kablosu kullanmayın. Başka bir güç kablosu veya güç kaynağı kullanmak, cihazınızın hasarlanmasına ve garantinizin geçersiz olmasına yol açabilir.

## Pillerin Yerleştirilmesi

1. Ünitenin alt kısmındaki batarya kapağına basarak açın.
2. Altı adet "AA boyutlu pili" (ürünle birlikte verilmez),  $\oplus$  ve  $\ominus$  ün doğru yönde olduğundan emin olarak pil yuvasına yerleştirin.
3. Pil yuvasının kapağını kapatın.

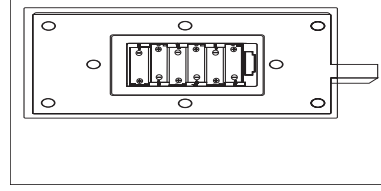

### ! Uyarı





- Uzun süre kullanmayacak iseniz, pilleri cihazdan çıkarın.
- Değiştirilmesi gereken pilleri yenileri ile değiştirin.
- Alkali veya NiMH pil kullanmanız tavsiye edilir.

### ! Not

- Ünitenin güç kablosu prize takılı ise, bu üniteyi kullanarak cihazınızı şarj edebilirsiniz.

## Genel Kullanım

Cihazı bu düğmelerle kullanabilirsiniz. Daha fazla bilgi edinmek için aşağıdaki tabloya bakın.

Mod Düğme	IPOD / IPAD	PORT.IN	USB	BLUETOOTH
- / +	VOL -/+	VOL -/+	VOL -/+	VOL -/+
	Güç açık/kapalı.	Güç açık/kapalı.	Güç açık/kapalı.	Güç açık/kapalı.
<b>Şuna basın</b> 	Atla -/+	-	Atla -/+	-
<b>Şu simgeye basılı tutun</b> 	Geri tarama İleri tarama	-	Geri tarama İleri tarama	-
<b>&gt;/  </b>	Oynat/Durdur	-	Oynat/Durdur	-
 <b>FUNCTION F</b>	Her işlevi değiştirir	Her işlevi değiştirir	Her işlevi değiştirir	Her işlevi değiştirir
	Sesi Kapat/Tekrar Aç	Sesi Kapat/Tekrar Aç	Sesi Kapat/Tekrar Aç	Sesi Kapat/Tekrar Aç

## Temel İşlemler

### iPod/iPhone/iPad İşlemler

iPod/iPhone/iPad'unuzun ses özelliklerinden yararlanabilirsiniz. iPod/iPhone/iPad ile ilgili ayrıntılar için iPod/iPhone/iPad Kullanım Kılavuzuna bakın.

1. iPod/iPhone/iPad 'u tam yerleştirin. Cihazınız açıkta iPod/iPhone/iPad , otomatik olarak açılır ve şarj olmaya başlar.

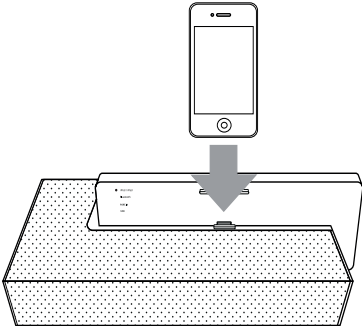

2. iPod/iPad fonksiyonunu seçmek için **FUNCTION** ya da **F** tuşuna basın.

Fonksiyon	İşlem
Duraklat veya yeniden başlat	Şu simgeye basın >
Atla	Oynatma sırasında sonraki dosyaya gitmek veya mevcut dosyanın başına dönmek için << / >> simgesine basın. Önceki dosyaya dönmek için kısaca iki kez << simgesine basın.
Ara	Oynatma sırasında << / >> simgesine basılı tutun ve dinlemek istediğiniz noktada bırakın.

### Uyumlu iPod/iPhone/iPad'lar

Bu cihaz aşağıdaki modelleri desteklemektedir:

- iPod touch
- iPod nano
- iPhone 4 S
- iPhone 4
- iPhone 3GS
- iPhone 3 G
- iPad 2
- iPad

iPod/iPhone/iPad'unuzun yazılımına bağlı olarak iPod/iPhone/iPad'unuzu bu cihazdan kontrol edemeyebilirsiniz.

iPod/iPhone/iPad cihazınıza iPod/iPhone/iPad'unuzu bu cihazdan kontrol edemeyebilirsiniz.

**! Not**

- iPod/ iPhone 'unuzun yazılımına bağlı olarak, iPod/iPhone/iPad 'unuzu bu üniteden kontrol edemeyebilirsiniz. En son yazılımı yüklemenizi öneririz.
- iPod touch veya iPhone'da bir uygulama kullanır, arama yapar, kısa SMS metin mesajı gönderir veya alırsanız, aygıtınızı bu ünitenin iPod/iPhone/iPad istasyonundan çıkarın ve sonra kullanın.c
- Lütfen, iPod/iPhone/iPad'unuzla ilgili bir sorun olması durumunda, [www.apple.com/support](http://www.apple.com/support) adresini ziyaret edin.
- Güç açık/kapalı modunda, iPod/iPhone/iPad cihazınızı iPod/iPhone/iPad Yuvasına takarak şarj edebilirsiniz.
- Bunun için iPod touch veya iPhone'da, sürükleyerek "kilitlemek" gibi ek bir işlem yapmanız gerekebilir.
- iPod/iPhone/iPad cihazınız bu ünitenin güç kablosu takılı değilken şarj olmaz, bataryalarınız üniteye olsa bile.

**USB İşlemler**

1. USB Belleği ünitenin ön tarafında yer alan USB bağlantı noktasına bağlayın.
2. **FUNCTION** veya **F** tuşuna bakarak USB fonksiyonunu seçin.

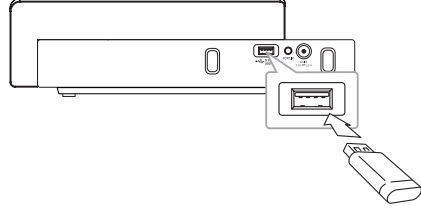
**! Not**

USB aygıtının üniteden çıkarılması

1. Farklı bir fonksiyon/mod seçin.
2. USB aygıtının üniteden çıkarılması.

Fonksiyon	İşlem
Oynat	Şu simgeye basın <b>&gt;  </b>
Durdur	Oynatım esnasında <b>&gt;  </b> basın
Bir önceki /sonraki dosyaya atlama	Oynatma sırasında sonraki dosyaya gitmek veya mevcut dosyanın başına dönmek için <b>&lt;&lt;</b> / <b>&gt;&gt;</b> simgesine basın. Önceki dosyaya dönmek için kısaca iki kez <b>&lt;&lt;</b> simgesine basın.
Dosya içerisinde bir bölüm aramak için	Oynatma sırasında <b>&lt;&lt;</b> / <b>&gt;&gt;</b> simgesine basılı tutun ve dinlemek istediğiniz noktada bırakın.

### ! Not

- Çalma sırasında üniteyi açar ve kapatırsanız, son dinlediğiniz dosya normal olarak çalmaya başlar.
- Çalma sırasında fonksiyon modunu değiştirir ve önceki moda geri dönerseniz, son dinlediğiniz dosya normal bir şekilde oynatılmaya başlar.
- USB Klasörleri/Dosyaları aşağıdaki şekilde tanınır

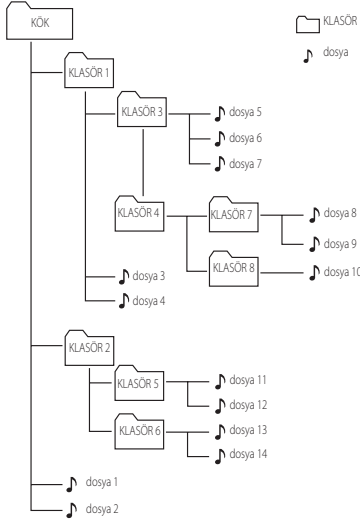

- Dosyalar 1 No'lu 🎵 dosyasından 14 No'lu 🎵 dosyasına kadar tek tek oynatılır.
- \*KÖK : USB takıldığı bilgisayar tarafından tanındığında gördüğünüz ilk ekran "KÖK" olarak adlandırılır.

## Sesi geçici olarak kapatın

Ünitenin sesini tamamen kısmak için uzaktan kumanda üzerinde tuşuna basın.

Örneğin, telefona cevap vermek için, sesi kapatabilirsiniz. Sessiz modundan çıkmak için, yeniden tuşuna basın ya da VOL UP ve DOWN tuşuna basın.

## Oynatmaya devam

Ünite >|| tuşuna basmış olduğunuz konumu hatırlayacaktır. Oynatmaya devam etmek için >|| tuşuna yeniden basın.

## OTOMATİK GÜÇ AZALTMA

Ana ünite harici cihaza bağlı olmadığı ve 25 dakika kullanılmadığı takdirde, bu ünite elektrik tüketiminden tasarruf için kendini kapatacaktır.



Bu nedenle, ana ünite analog giriş aracılığıyla başka bir cihaza bağlandığından, bu işlemi altı saat sonra yapınız.

## Gelişmiş Kullanım

### Harici cihazınızdan müzik dinleme

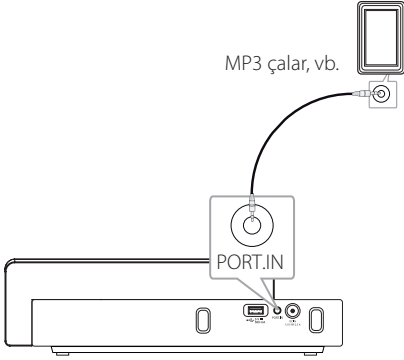
Bu cihaz, birçok harici cihaz türünden müzik çalmak için kullanılabilir. (Taşınabilir kablo, bu ürünün aksesuarları arasında yoktur.)



1. Harici cihazı, ünitenin **PORT.IN** konektörüne takın.
2.  ögesine basarak gücü kapatın.
3.  **FUNCTION** ya da **F** tuşuna basarak PORT IN fonksiyonunu seçin.
4. Harici cihazı açın ve oynatmaya başlayın.

## Bluetooth kablosuz teknolojisinin kullanımı

### Bluetooth hakkında

*Bluetooth®*, kısa menzilli bağlantı için kablosuz iletişim teknolojisidir.

Mevcut menzil 10 metre içindedir.

(Bağlantı diğer elektronik dalga ile etkileşime girdiğinde ses kesintiye uğrayabilir veya Bluetooth'u diğer odalardan bağlayabilirsiniz.)

*Bluetooth®* kablosuz teknolojisi kapsamında aygıtları tek tek bağlamak şarjı bitirmez.

Eğer bağlantı *Bluetooth®* kablosuz teknolojisi kullanılarak yapılmışsa, *Bluetooth®* kablosuz teknolojisine sahip bir cep telefonu Cascade ile çalışabilir.

Kullanılabilir Aygıtlar:Cep telefonu, MP3, Dizüstü, PDA

### Bluetooth Profilleri

Bluetooth kablosuz teknolojisini kullanmak için, aygıtlar belirli profilleri yorumlayabilmelidir. Bu ünite aşağıdaki profil ile uyumludur.

A2DP (gelişmiş Ses Dağıtım Profili)

## Bluetooth aygıtlarına depolanan müzik dinleme

Eşleştirme prosedürünü başlatmadan önce, Bluetooth özelliğinin Bluetooth aygıtınızda açıldığından emin olun. Bluetooth aygıtınızın kullanım kılavuzuna bakın. Bir eşleştirme işlemi yerine getirildiğinde, tekrar yerine getirilmesi gerekmez.

1. **F** veya  **FUNCTION** (İŞLEV)'i kullanarak Bluetooth seçeneğini belirleyin. Ünitenin Bluetooth LED'i yanıp sönmeye başlayacaktır.
2. Bluetooth aygıtını çalıştırın ve eşleştirme işlemi yerine getirin. Bluetooth aygıtı ile bu ünite için arama yaparken, Bluetooth aygıtınızın türüne bağlı olarak bulunan aygıtların listesi Bluetooth aygıtında görünebilir. Üniteniz "LG AUDIO ND4520" olarak görünür.
3. PIN kodunu girin.  
PIN kodu: 0000
4. Ünite başarılı bir şekilde cihazınıza bağlandığında Bluetooth LED'i sabit olarak yanacaktır.

#### ! Not

Bluetooth aygıtının türüne bağlı olarak, bazı aygıtlar farklı eşleştirme şekillerine sahip olabilir.

5. Müzik dinleyin.  
Bluetooth aygıtınızda saklanan bir müziği dinlemek için, Bluetooth aygıtınızın kullanım kılavuzuna bakın.

#### ! Not

- Bluetooth cihazının sesini üçte iki veya daha fazla bir oranda yükseltmeniz halinde, ana setten gelen seste bozulma olabilir.
- Bluetooth fonksiyonunu kullandığınızda, bluetooth cihazının sesini dinleyebileceğiniz uygun bir seviyeye ayarlayın.



- Bu üniteyi Bluetooth aygıtınızda aradıktan sonra, Bluetooth aygıtını bu ünite ile eşleştirin. Ardından istediğiniz dosyayı oynatın.
- Bağlantı diğer elektronik dalgalar ile etkileşime girdiğinde ses kesintiye uğrayabilir.
- Bu ünite ile Bluetooth aygıtınızı kontrol edemezsiniz.
- Eşleştirme, ünite başına bir Bluetooth aygıtı ile sınırlıdır ve çoklu eşleştirme desteklenmemektedir.
- Bluetooth'unuz ve set arasındaki mesafe 10 m'nin altında olmasına rağmen, her ikisinin arasında engeller varsa, Bluetooth aygıtınız bağlanamaz.
- Aygıtın türüne bağlı olarak, Bluetooth işlevini kullanamazsınız.
- Kablosuz sistemin keyfini, telefon görüşmeleri, MP3, Notebook, kulaklık, vb şekilde çıkarabilirsiniz.
- Tıbbi donanımlar, mikrodalga veya kablosuz LAN aygıtları gibi cihazların kullanılması ile oluşan elektriksel arızalanmalarda, bağlantı kesilecektir.
- Bir kişi Bluetooth aygıtı ile oyuncu arasında durursa sveya iletişimi keserse, bağlantı kesilecektir.
- Bluetooth ile ünite arasındaki mesafeyi unutursanız, ses kalitesi düşer ve Bluetooth ile ünite arasındaki mesafe Bluetooth'un çalışma aralığının dışına çıktığında düşük bağlantı kesilir.
- Ana üniteyi kapatırsanız veya cihazı ana üniteden 10 m'den fazla uzaklaştırırsanız Bluetooth kablosuz teknolojisi bulunan aygıtın bağlantısı kesilir.
- Bluetooth bağlantısı kesildiği takdirde, Bluetooth cihazınızı üniteye takmanız gerekir.

## Bluetooth Uygulamalarının Kullanılması.

### LG Bluetooth Remote Uygulaması Hakkında

LG Bluetooth Remote App uygulaması ünitenize bir dizi yeni özellik kazandırır. Çok daha fazla özellikten yararlanmak için ücretsiz "LG Bluetooth Remote" uygulamasını indirerek kurmanız tavsiye edilir.

### "LG Bluetooth app" i Bluetooth cihazınıza kurun

1. QR kodunu kullanarak "LG Bluetooth app" uygulamasını yükleyin. QR kodunu taramak için tarama yazılımı kullanın.
2. Kurmak için simgeye dokunun.
3. İndirmek için simgeye dokunun.



(Android OS)



(Apple iOS)

### ! Not

- Bluetooth özelliğine sahip cihazınızın İnternete bağlı olduğundan emin olun.
- Bluetooth özelliğine sahip cihazınızın bir tarama yazılımına sahip olduğundan emin olun. Eğer bir tarama yazılımınız yoksa "Apple App Store" ya da "Google Android Market (Google Play Store)" üzerinden indirebilirsiniz.

### iPhone/iPad/iPod cihazınızı oynatıcıya takarak "LG Bluetooth Remote app" uygulamasını yükleyin.

1. iPhone/iPad/iPod cihazınızı iPod/iPhone/iPad Yuvasına takın. "LG Bluetooth Remote" indirme ekranına otomatik olarak bağlantı kurulacaktır. (Yalnızca iOS O/S)
2. Kurmak için simgeye dokunun.
3. İndirmek için simgeye dokunun.

### "LG Bluetooth Remote app" ya da "Apple App Store" üzerinden "Google Android Market" kurun.

1. Apple App Store simgesine veya Google Android Market (Google Play Store) simgesine tıklayın.
2. Arama çubuğunda "LG Bluetooth Remote" yazarak arayın.
3. Arama sonuçları listesinde "LG Bluetooth Remote" uygulamasını bulun ve Bluetooth uygulamasını indirmeye başlayın.
4. Kurmak için simgeye dokunun.
5. İndirmek için simgeye dokunun.

### ! Not

- Bluetooth özelliğine sahip cihazınızın İnternete bağlı olduğundan emin olun.
- Bluetooth özelliğine sahip cihazınızda "Apple App Store" ya da "Google Android Market (Google Play Store)" olduğundan emin olun.

## LG Bluetooth Remote uygulaması ile Bluetooth'u etkinleştirin

LG Bluetooth uygulaması bluetooth özelliğine sahip cihazınızın üniteye bağlanmasını sağlar.

1. Ana ekrandaki LG Bluetooth uygulamasının simgesine dokunarak LG Bluetooth uygulamasını açın ve ana menüye gidin.
2. [Setting]'e dokunun ve dilediğiniz üniteyi seçin.
3. Kullanım hakkında daha fazla bilgi edinmek isterseniz [Setting] ve ardından [Help]e dokunun.

### ! Not

- iOS BT uygulamasını kullanarak Bluetooth cihazını üniteye bağladıktan sonra iPod/iPhone/iPad cihazınızı üniteye bağlayın. Ardından fonksiyon otomatik olarak IPOD/IPAD olarak değişecektir. iPod/iPhone/iPad cihazınızın ünite ile bağlantısını keserseniz Bluetooth cihazı otomatik olarak ünitenize bağlanacaktır.
- iPod/iPhone/iPad cihazınız bu üniteye Bluetooth bağlantısı ile bağlı iken, iPod/iPhone/iPad cihazınızı bu üniteye takacak olursanız, Bluetooth bağlantısı deve dışı bırakılır.
- Bluetooth kullanılırken, BT Uygulamasını kullanamayabilirsiniz. BT uygulamasını doğru bir şekilde kullanabilmek için bağlanmış olduğunuz Bluetooth cihazınızın bağlantısını kesin.
- iPod/iPhone/iPod cihazı bu üniteye takılı iken, iPod/iPhone/iPad cihazınızın Bluetooth bağlantısı etkinleşmez.
- Bluetooth Uygulamasını çalıştırmanız durumunda, Bluetooth Uygulaması ile sağlanan uzaktan kumanda arasında bazı farklılıklar olabilir. Sağlanan uzaktan kumandayı gerektikçe kullanın.
- BT uygulamasını bağlanmış Bluetooth cihazı ile kullanırsanız önceden sağlanmış olan Bluetooth bağlantısı kaybedilebilir. (Akıllı telefonun sahip olduğu O/S'e göre bu işlemin bir farkı vardır.)

### ! Not

- Bluetooth cihazına bağlı olarak BT Uygulaması çalışmayabilir.
- Bluetooth fonksiyonundayken BT uygulamasını kullanırsanız ürün ile birlikte verilen uzaktan kumanda çalışmayabilir.
- Uzaktan kumanda olarak BT uygulaması kullanılırken kullanım ürün ile birlikte verilmiş olan uzaktan kumandaya göre değişiklik gösterebilir.
- Akıllı telefonun sahip olduğu işletim sistemine bağlı olarak BT uygulamasının kullanımında bazı farklılıklar olacaktır.
- Bluetooth cihazınız başka bir üniteye bağlı durumdaysa öncelikle mevcut Bluetooth bağlantısının bağlantısını kesin. Ardından BT uygulamanız ile oynatıcınızı kontrol edebilirsiniz.
- Kurmuş olduğunuz bağlantı, başka bir uygulama seçmeniz veya bağlı cihazın ayarlarında BT uygulaması aracılığıyla değişiklik yapmanız durumunda kesilebilir. Böyle bir durumda, bağlantıyı kontrol edin.

## Sorun giderme

Sorun	Neden / Düzeltici eylem
Güç yok.	<ul style="list-style-type: none"><li>• Güç kablosunu takın.</li><li>• Diğer elektronik cihazları çalıştırarak durumu kontrol edin.</li><li>• Biten pilleri yenileri ile değiştirin.</li></ul>
Ses yok.	<ul style="list-style-type: none"><li>•  <b>FUNCTION</b> ya da <b>F</b> tuşuna basın ve seçilen fonksiyonu kontrol edin.</li></ul>
Uzaktan kumanda doğru şekilde çalışmıyor.	<ul style="list-style-type: none"><li>• Uzaktan kumandayı yaklaşık 7 metre uzaktan kullanabilirsiniz.</li><li>• Ünite ile uzaktan kumanda cihazı arasındaki engelleri ortadan kaldırın.</li><li>• Pilleri yenileri ile değiştirin.</li></ul>
iPod/iPhone/iPad çalışmıyor.	<ul style="list-style-type: none"><li>• Üniteye doğru olarak bağlatın.</li></ul>

3

Sorun giderme

## Kayıtlı Markalar ve Lisanslar



"Made for iPod," "Made for iPhone," ve "Made for iPad" elektronik aksesuarın özellikle iPod, iPhone veya iPad'e bağlanmak için tasarlandığı ve Apple performans standartlarını karşılaması için geliştirici tarafından onaylandığı anlamına gelmektedir. Apple, bu aygıtın kullanılması ile ilgili veya güvenlik ve mevzuat standartlarına uygunluğu konusunda herhangi bir sorumluluk taşımamaktadır. Lütfen bu aksesuarın iPod, iPhone veya iPad ile kullanımının kablosuz performansını etkileyebileceğini unutmayın.





*Bluetooth*®, kısa menzilli bağlantı için kablosuz iletişim teknolojisidir. Mevcut menzil 10 metre içindedir.

*Bluetooth*® kablosuz teknolojisi kapsamında aygıtları tek tek bağlamak şarjı bitirmez. Eğer bağlantı *Bluetooth*® kablosuz teknolojisi kullanılarak yapılmışsa, *Bluetooth*® kablosuz teknolojisine sahip bir cep telefonu Cascade ile çalışabilir.

*Bluetooth*® kelimesi, işareti ve logosu *Bluetooth*® SIG, Inc. şirketinin bir markasıdır ve LG Electronics tarafından bu işaretin kullanılması lisans altına alınmıştır.

Diğer ticari işaret ve ticari isimler ilgili sahiplerinin malıdır.

## Teknik özellikler

Genel	
AC adaptör gereklilikleri	DC 12 V  2.5 A, 100 - 240V, 50/60 Hz
Güç tüketimi	30 W
Boyutlar (G x Y x D)	320(348) X 60(90) X 150 mm
Net Ağırlık (Yaklaşık)	1,54 Kg
Çalışma sıcaklığı	5 °C ila 35 °C (41 °F ila 95 °F)
Çalışma nemi	5 % ila 90 %
Bus Güç Kaynağı	DC 5 V  500 mA,
iPod/iPhone/iPad	DC 5 V  2.1 A

Girişler	
PORT. IN	0.5 Vrms (3.5 mm stereo fiş)

Amplifikatör	
Çıkış Gücü	5 W + 5 W (1 kHz'de 8 Ω)
T.H.D	10 %

Hoparlörler	
Tip	yerleşik
Nominal Empedans	8 Ω
Nominal Giriş Gücü	5 W
Maks. Giriş Gücü	10 W

- Tasarım ve teknik özellikler, önceden bildirilmeden değiştirilebilir.

## Ünite ile ilgili İşlemler

### Taşınması esnasında

Lütfen orijinal paketlemesinde kullanılan karton kutu ve paketleme malzemesini saklayın. Ünitenin bir başka yere taşınması söz konusu olduğunda en üst düzeyde koruma için üniteyi fabrika çıkışındaki orijinal ambalajı içerisinde paketleyin.

### Dış yüzeylerin temiz tutulması

Ünite yakınlarında böcek spreyleri gibi uçucu sıvıları kullanmayın..

Fazla bastırarak ünitenin silinmesi yüzeye zarar verebilir.

Lastik veya plastik maddeleri uzun süreli ünite üzerinde bırakmayın.

### Ünitenin temizlenmesi

Ünitenin temizliği için kuru ve yumuşak bir bez kullanın. Yüzeyin kirliliği durumunda yumuşak bir bez üzerine az miktarda sıvı deterjan ekleyerek nemli bir bezle silin. Alkol, benzen, tiner gibi maddeler cihazın üst yüzeyine zarar vereceklerinden bu çeşit malzemeleri temizlik için kullanmayın.

## NAKLİYE VE TAŞIMA SIRASINDA DİKKAT EDİLMESİ GEREKENLER

1. Cihazın fişini prizden çıkarınız.
2. Taşıma sırasında cihazın darbe görmesini önleyiniz.
3. Ürünü normal kullanma konumunda taşıyınız, yana ve arkaya yatırmayınız.
4. Taşıma sırasında cihazın üstüne ağır bir şey koymayınız.

Kullanım süresi 10 yıldır.

(Ürünün fonksiyonlarını yerine getirebilmesi için gerekli yedek parça temin süresi.)

## LG Electronics Ticaret Anonim Şirketi

İTHALATÇI FİRMA

LG ELECTRONICS TİCARET A.Ş.

Kaptanpaşa Mahallesi Piyalepaşa Bulvarı

No:14 Ortadoğu Plaza Kat: 7 34360

Okmeydanı / Şişli / İstanbul

Tel: (0212) 222 85 70

Fax: (0212) 222 61 44

ÜRETİCİ FİRMA

PT.LG ELECTRONICS INDONESIA

Kawasan Industri MM2100 Blok G

Cikarang Barat, Bekasi, Jawa Barat 17520

INDONESIA

### Değerli Müşterimiz

LG Çağrı Yönetim Merkezi **444 6 543 (LGE)** no.lu telefon numarası ile, 7 gün / 24 saat hizmet vermektedir (Saat 20:00 ile 09:00 arası otomatik kayıt sistemi ile). Bu saatler dışında aradığınızda adınızı, soyadınızı ve telefon numaranızı alan kodu ile bıraktığınızda ilk mesai saatinde sizinle irtibata geçilecektir. Doğrudan bu numarayı çevirerek size en yakın Yetkili Servis telefonunu alabilir veya arzu ettiğiniz hizmeti talep edebilirsiniz,

# Çağrı Merkezi

## 444 6 543 (LGE)

ÇAĞRI MERKEZİMİZİ SABİT TELEFONLARDAN  
VEYA CEP TELEFONLARINDAN ALAN KODU  
ÇEVİRMEKSİZİN ARAYABİLİRSİNİZ.