

Model	VC21**N**		
Language	English+ Hungarian+Bulgarian+Albanian+Serbian+Croatian+Macedonian		
Page	51	Color(cover/body)	1/1
Material	Weight 80g	Size(W*H)	150×220(mm)
Date	2012.08.23	Designer	Zhao Limin
Part No	MFL67280510	Description	Owners Manual

### Chage Record

No.	Change content	ECO No.	Date	Designer	Confirm
①					
②					
③					
④					
⑤					
⑥					
⑦					
⑧					
⑨					

ENGLISH

HUNGARIAN

BULGARIAN

ALBANIAN

SERBIAN

CROATIAN

MACEDONIAN

**OWNER'S MANUAL**  
**HASZNÁLATI ÚTMUTATÓ**  
**РЪКОВОДСТВО ЗА ПОТРЕБИТЕЛЯ**  
**UDHEZUES PERDORIMI**  
**УПУТСТВО ЗА УПОТРЕБУ**  
**UPUTSTVA ZA UPOTREBU**  
**УПАТСТВО ЗА КОРИСТЕЊЕ**

VC21\*\*N\*\*



MFL67280510

[www.lg.com](http://www.lg.com)

## New Type Cyclone Vacuum Cleaner

This information contains important instructions for the safe use and maintenance of the vacuum cleaner. Especially, please read all of the information on page 7-10 for your safety. Please keep this manual in an easily accessible place and refer to it anytime.

## Új típusú Cyclone porszívó

Jelen használati útmutatóban fontos utasításokat találhatnak a porszívó biztonságos üzemeltetésére és karbantartására vonatkozóan. A biztonságos használat érdekében fordítson különös figyelmet a 11-14. oldal tartalmára. Kérjük, a használati útmutatót tartsa jól hozzáférhető helyen, hogy szükség esetén kéznél legyen.

## Нова прахосмукачка тип циклон

Този материал съдържа важни указания за безопасното използване и обслужване на прахосмукачката. Моля прочетете изцяло информацията, особено тази на стр. 15 и 18, която се отнася за Вашата безопасност. Дръжте това ръководство на леснодостъпно място и го използвайте за справка при всяка необходимост.

## Vakum i ri ciklon korent

Kjo broshurë përmban informacion të rëndësishëm për përdorim të sigurt dhe ruajtjen e produktit. Informacioni në faqet 19 dhe 22 është shumë i rëndësishëm. Mbajeni këtë broshurë me kujdes, dhe lexoni atë, kur keni nevojë për ndihmë.

## Нови циклон усисивач

Ова брошура садржи важне информације о безбедном коришћењу и одржавању производа. Информације на страницама 23 и 26 су веома важне. Чувајте пажљиво ову књижицу, и прочитајте када вам је потребна помоћ.

## Novi ciklon usisivač

Ova knjižica sadrži važne upute za sigurnu upotrebu i održavanje usisivača. Molimo, za vašu sigurnost pročitajte upute na stranicama 27 i 30. Molimo, čuvajte ovaj priručnik na lako dostupnom mjestu i upotrijebite ga kad god je potrebno.

## Нов тип на циклонска правосмукалка

Ова упатство содржи важни информации за безбедно користење и одржување на правосмукалката. Посебно внимание обрнете на страниците 31 и 34. Чувајте го ова упатство внимателно повторно прочитајте го доколку има потреба.

**Basic Parts  
Alapelemek  
Основни части  
Komponente kryesore**

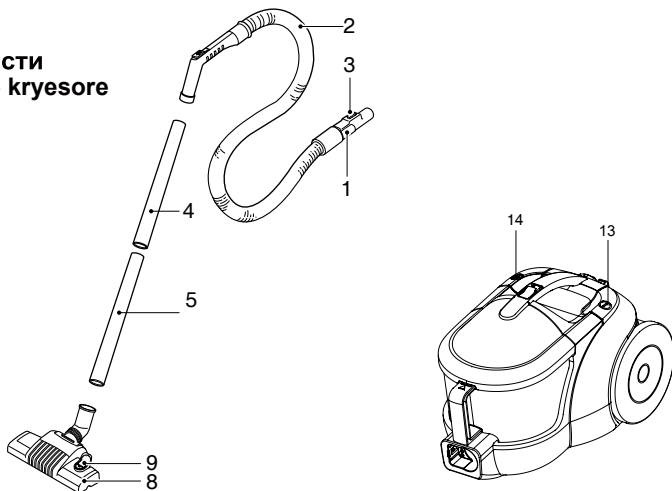

**Optional Parts / Opcionális elemek**

**Допълнителни части / Komponentë opcionál**

- The different figure and quantity of the following part depend on the different models which you have bought.
- A következő elemek megjelenése és mennyisége az Ön által vásárolt készülék típusától függ.
- Видът и количеството на следните части се различават при различните модели, които може да сте закупили.
- Numri dhe sasia e komponenteve në vijim varet nga modelet e ndryshme ju e keni blerë.

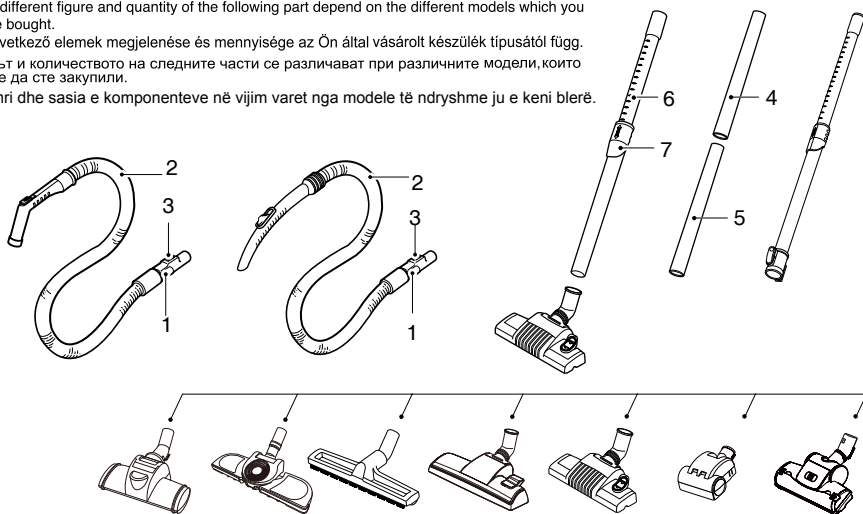

**Accessory / Tartozékok / Принадлежности / Aksesorë**

- These specifications are subject to change according to the agent/buyer's request.
- Ezek a jellemzők a disztribútor/vevő kérésére megváltoztathatók.
- Тези технически характеристики подлежат на промяна по искане на търговския представител / купувача.
- Këto specifíkime mund të ndryshojnë në bazë të kërkesës së agjentit ose të blerësit.

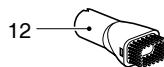
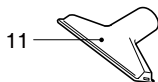

**Основне компоненте**  
**Osnovni dijelovi**  
**Основни делови**

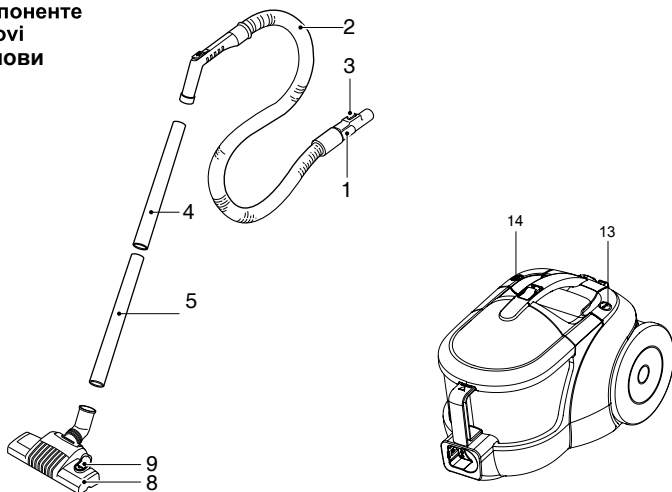

**Опционалне компоненте**  
**Dodatni dijelovi**  
**Дополнителни делови**

- Број и количина следећих компоненти су у зависности од модела које сте купили.
- Облик и количина делова се разликује зависно о моделу који сте купили.
- Бројот и количините на следниве делови зависат од моделот на правосмукалка што сте го купиле.

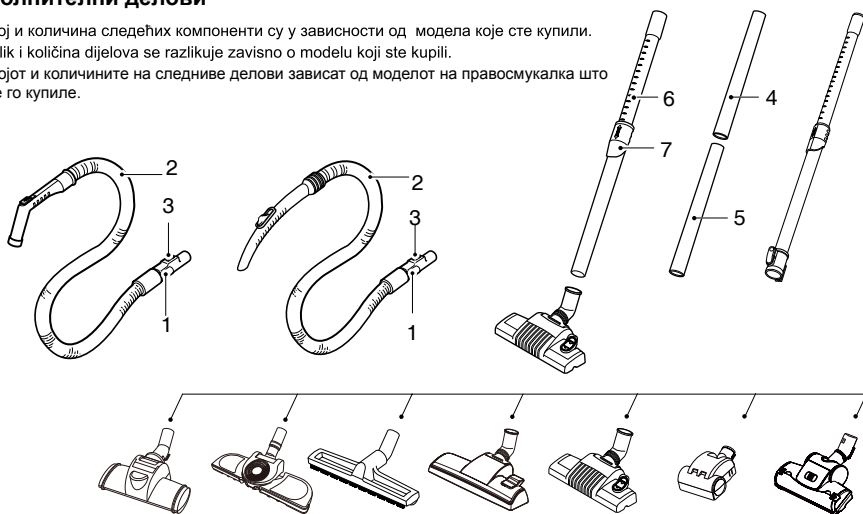

**Додаци / Dodatni nastavci / Додатоци**

- Ове спецификације могу да се промене према захтеву купца или агента.
- Ове карактеристике су подложне промјенама зависно о џелјамa купаса.
- Овие спецификациии се предмет на промена во согласност со барањата на купувачот или агентот.

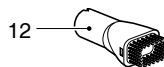
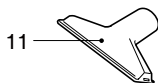
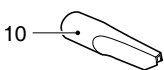

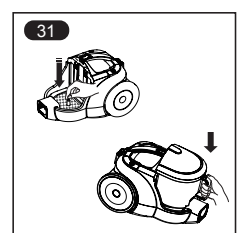
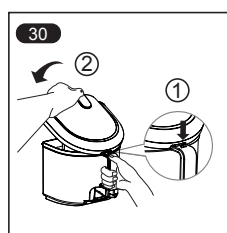
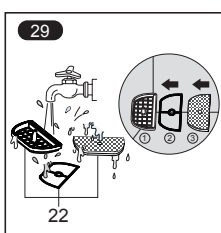
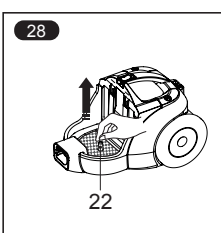
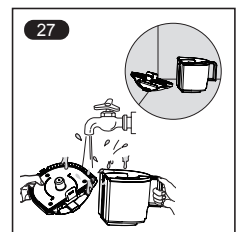
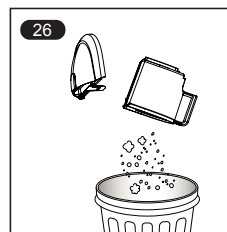
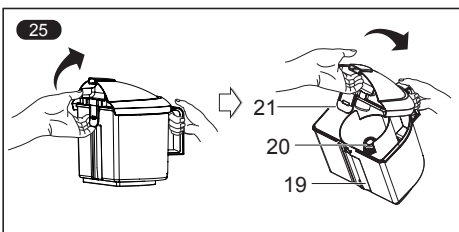
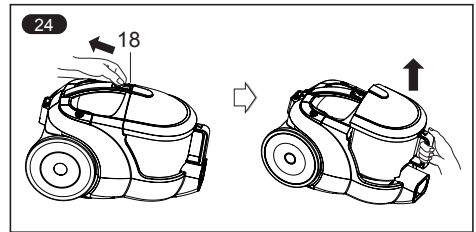
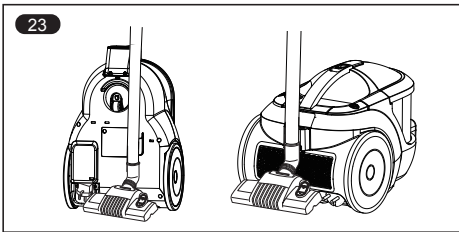
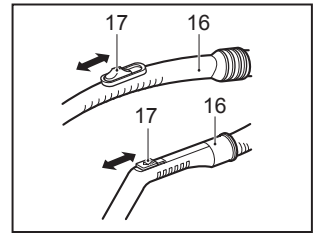
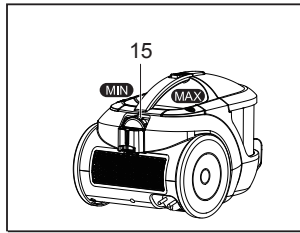
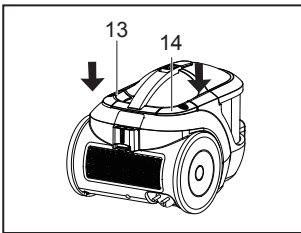
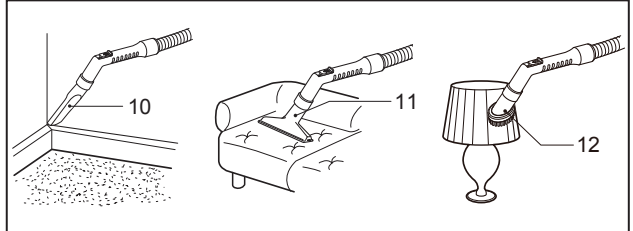
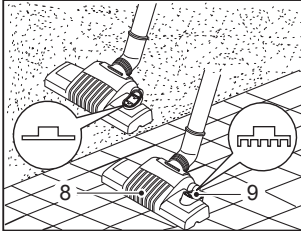
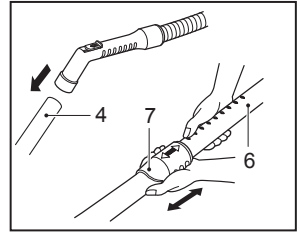
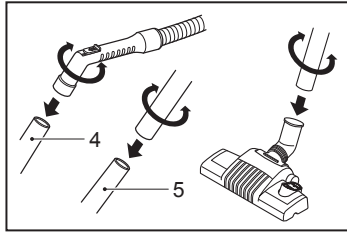
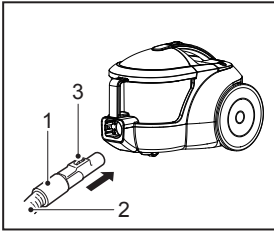

32

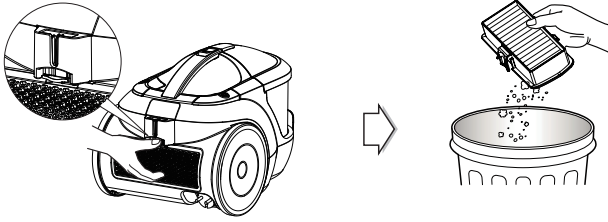

Optional Parts / Опционалис elemek / Допълнителни части / Komponentë opsional /

Опционалне компоненте / Dodatni dijelovi / Дополнителни делови

33

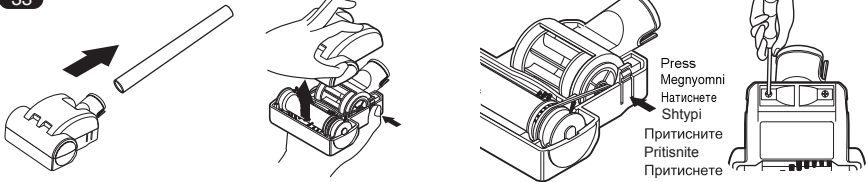

34

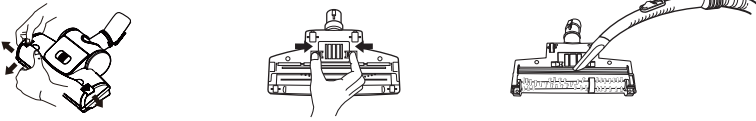

# IMPORTANT SAFETY INSTRUCTIONS

Read and follow all instructions before using your vacuum cleaner to prevent the risk of fire, electric shock, personal injury, or damage when using the vacuum cleaner. This guide does not cover all possible conditions that may occur. Always contact your service agent or manufacturer about problems that you do not understand. This appliance complies with the following ECDirectives: -2006/95/EC Low Voltage Directive-2004/108/EC EMC Directive.



This is the safety alert symbol.

This symbol alerts you to potential hazards that can kill or hurt you and others.

All safety messages will follow the safety alert symbol and either the word "WARNING" or "CAUTION." These words mean:



**WARNING**

This symbol will alert you to hazards or unsafe practices which could cause serious bodily harm or death.



**CAUTION**

This symbol will alert you to hazards or unsafe practices which could cause bodily injury or property damage.



**WARNING**

- **Do not use the vacuum cleaner if the power cord or plug is damaged or faulty.**

If the power cord is damaged, it must be replaced by an approved LG Electronics Service Agent to avoid a hazard.

- **This appliance is not intended for use by persons (including children) with reduced physical, sensory or mental capabilities, or lack of experience and knowledge, unless they have been given supervision or instruction concerning use of the appliance by a person responsible for their safety.**

Children should be supervised to ensure that they do not play with the appliance.

- **This appliance can be used by children aged from 8 years and above and persons with reduced physical, sensory or mental capabilities or lack of experience and knowledge if they have been given**



**! WARNING**

**supervision or instruction concerning use of the appliance in a safe way and understand the hazards involved. Children shall not play with the appliance. Cleaning and user maintenance shall not be made by children without supervision.**

- **Disconnect electrical supply before servicing or cleaning the unit or when cleaner is not in use.**  
Failure to do so could result in electrical shock or personal injury.
- **Do not vacuum liquid, blade, gesso, substances, or small particles like cement, burning or smoking such as cigarettes, or hot ashes in cleaning.**
- **Do not vacuum flammable or explosive substances such as gasoline, benzene, thinners, propane (liquids or gases).**  
The fumes from these substances can create a fire hazard or explosion. Doing so could result in death or personal injury.
- **Do not handle plug or vacuum cleaner with wet hands.**  
Doing so could result in death or electrical shock.
- **Do not unplug by pulling on cord.**  
Doing so could result in product damage or electrical shock. To unplug, grasp the plug, not the cord.
- **Keep hair, loose clothing, fingers, and all parts of the body away from openings and moving parts.**  
Failure to do so could result in electrical shock or personal injury.
- **Do not pull or carry by cord, use cord as a handle, close a door on cord, or pull cord around sharp edges or corners. Do not run vacuum cleaner over cord. Keep cord away from heated surfaces.**  
Failure to do so could result in electrical shock or personal injury or fire or product damage.
- **Do not allow to be used as toy. Close attention is necessary when used by or near children.**  
Personal injury or product damage could result.
- **Do not use vacuum cleaner if it has been under water.**  
Personal injury or product damage could result. In these cases, contact LG Electronics Service Agent to avoid hazard.
- **Do not continue to vacuum if any parts appear missing or damaged.**  
Personal injury or product damage could result. In these cases, contact LG Electronics Service Agent to avoid hazard.
- **Do not use an extension cord with this vacuum cleaner**  
Fire hazard or product damage could result.
- **Using proper voltage.**  
Using improper voltage may result in damage to the motor and possible injury to the user. Proper voltage is listed on the bottom of vacuum cleaner.
- **Turn off all controls before unplugging.**  
Failure to do so could result in electrical shock or personal injury.
- **Do not change the plug in any way.**  
Failure to do so could result in electrical shock or personal injury or product damage. Doing so result in death. If plug does not fit, contact a qualified electrician to install the proper outlet.
- **Repairs to electrical appliances may only be performed by qualified service engineers.**  
Improper repairs may lead to serious hazards for the user.
- **Do not plug in if control knob is not in OFF position.**  
Personal injury or product damage could result. (Depending on model)

# IMPORTANT SAFETY INSTRUCTIONS

## WARNING

- **Keep children away and beware of obstructions when rewinding the cord to prevent personal injury.**

The cord moves rapidly when rewinding.  
(Depending on model)

- **The hose contains electrical wires. Do not use it if it is damaged, cut or punctured.**

Failure to do so could result in death, or electrical shock. (Depending on model)

## CAUTION

- **Do not put any objects into openings.**  
Failure to do so could result in product damage.

- **Do not use with any opening blocked: keep free of dust, lint, hair, and anything that may reduce air flow.**

Failure to do so could result in product damage.

- **Do not use vacuum cleaner without dust tank and/or filters in place.**

Failure to do so could result in product damage.

- **Do not use vacuum cleaner to pick up sharp hard objects, small toys, pins, paper clips, etc.**

They may damage the cleaner or dust bin.

- **Store the vacuum cleaner indoors.**

Put the vacuum cleaner away after use to prevent tripping over it.

- **Only use parts produced or recommended by LG Electronics Service Agents.**

Failure to do so could result in product damage.

- **Use only as described in this manual. Use only with LG recommended or approved attachments and accessories.**

Failure to do so could result in personal injury or product damage.

- **To avoid personal injury and to prevent the machine from falling when cleaning stairs, always place it at the bottom of stairs.**

Failure to do so could result in personal injury or product damage.

- **Use accessory nozzles in sofa mode.**

Failure to do so could result in product damage.

- **Make sure the filters (exhaust filter and motor safety filter) are completely dry before replacing in the machine.**

Failure to do so could result in product damage.

- **Do not dry the filter in an oven or microwave.**

Failure to do so could result in fire hazard.

- **Do not dry the filter in a clothes dryer.**

Failure to do so could result in fire hazard.

- **Do not dry near an open flame.**

Failure to do so could result in fire hazard.

- **Always clean the dust bin after vacuuming carpet cleaners or fresheners, powders and fine dust.**

These products clog the filters, reduce airflow and can cause damage to the cleaner. Failure to clean the dust bin could cause permanent damage to the cleaner. (Depending on model)

- **Don't grasp the tank handle when you are moving the vacuum cleaner.**

The vacuum cleaner's body may fall when separating tank and body. Personal injury or product damage could result. **You should grasp the carrier handle** when you are moving the vacuum cleaner. (Depending on model)

- **If after emptying the dust tank the indicator light is on (red), clean the dust tank.**

Failure to do so could result in product damage. (Depending on model)

## IMPORTANT SAFETY INSTRUCTIONS



### CAUTION

#### **Thermal protector :**

This vacuum cleaner has a special thermostat that protects the vacuum cleaner in case of motor overheating. If the vacuum cleaner suddenly shuts off, turn off the switch and unplug the vacuum cleaner. Check the vacuum cleaner for possible source of overheating such as a full dust tank, a blocked hose or clogged filter. If these conditions are found, fix them and wait at least 30 minutes before attempting to use the vacuum cleaner. After the 30 minute period, plug the vacuum cleaner back in and turn on the switch.

# FONTOS BIZTONSÁGI ELŐÍRÁSOK

A tűz, áramütés, személyi sérülés vagy anyagi kár elkerülése érdekében a készülék használatba vétele előtt gondosan olvassa el ezeket az előírásokat és a használat során tartsa be őket! Ez az útmutató nem tartalmazza az összes lehetséges esetet. Az Ön által nem értett problémák esetén mindig értesítse a hivatalos szervizt vagy a gyártót. A készülék a következő EU-irányelveknek felel meg: Irányelvek: -2006/95/EC kisfeszültségű irányelv-2004/108/EC EMC irányelv.



Ez a jelzés a biztonsági kockázatra figyelmeztet.

Ez a jelzés személyi sérülést vagy halált okozó veszély lehetőségére figyelmeztet.

Minden biztonsági előírás mellett a figyelmeztető jelzés és a "FIGYELEM!" vagy "VIGYÁZAT!" felhívás látható. A szavak jelentése:



**FIGYELEM!**

Ez a jel olyan veszélyekre vagy nem biztonságos műveletekre hívja fel a figyelmet, amelyek súlyos sérülést vagy halált okozhatnak.



**VIGYÁZAT!**

Ez a jel olyan veszélyekre vagy nem biztonságos műveletekre hívja fel a figyelmet, amelyek személyi sérülést vagy anyagi kárt okozhatnak.



**FIGYELEM!**

- **Ne használja a porszívót, ha a tápkábel vagy a csatlakozó sérült vagy hibás.**

Ha a tápkábel megsérült, akkor ki kell cserélni egy engedett LG Electronics Service Agent, hogy elkerülje a veszélyt.

- **Ez készülék nem használítja személyek számára (beleértve a gyermek), akit fizikai, érzékszervi vagy mentális képességek csökkent vagy hiányzik tapasztalatok és tudás, amikor használhatja a készüléket csak akkor a személyes biztonságért kaptak utasítást vagy felügyelet..**

Gyermek kell felügyelni, biztosítani erre hogy ne játsszanak a készüléket.

- **Ezt a készüléket 8. életévüket betöltött gyerekek és csökkentett fizikai, érzékszervi vagy szellemi képességű, illetve tapasztalatlan vagy képzetlen személyek is**

**használhatják, amennyiben megkapták a készülék biztonságos használatára vonatkozó felügyeletet és utasításokat, és megértik a készülék használatával járó kockázatokat. Ne engedjék, hogy a gyerekek játékszernek tekintsék a készüléket. A készülék tisztítását és karbantartását nem szabad felügyelet nélküli gyerekekre bízni.**

- **A készüléket javítás, tisztítás vagy üzemén kívül helyezés előtt csatlakoztassa le a hálózati feszültségről!**  
Ennek elmulasztása áramütést vagy személyi sérülést okozhat.
- **Ne porszívózzon folyadékot, fűvet, gipszet tartalmazó anyagokat, vagy apró szemcsékből állókat, mint a cement, illetve égő vagy füstölő anyagokat, mint a cigaretta vagy hamu/parázs.**
- **Ne szívjon fel gyúlékony vagy robbanékony anyagokat, pl. gázolajat, benzint, hígítót, propánt (folyadékot vagy gázt).**  
Ezeknek az anyagoknak a gőzei tűz- és robbanásveszélyesek, halált vagy személyi sérülést okozhatnak.
- **Nedves kézzel ne csatlakoztassa a hálózatra és ne használja a készüléket!**  
Ez halált vagy áramütést okozhat.
- **A hálózati kábelt ne a kábelnél fogva húzza ki a hálózati csatlakozóból.**  
Ennek következménye a készülék megrongálódása vagy áramütés lehet.
- **A haját, laza ruházatot, az ujját és minden testrészét tartsa távol a nyílásoktól és a mozgó alkatrészeketől!**  
Ennek be nem tartása áramütést vagy személyi sérülést okozhat.
- **A hálózati kábellel ne húzza a készüléket, ne használja fogantyúként, ne csukja rá az ajtót, ne húzza éles tárgyak vagy sarkok körül!**  
**A készüléket ne vontassa át a kábel felett!**  
**A hálózati kábelt tartsa távol a fűtött felületektől!**  
Ezek be nem tartása áramütést, személyi sérülést vagy tüzet okozhat, illetve a készülék károsodhat.
- **Ne engedje, hogy a készüléket játékszerként használják! Ha a készüléket gyerekek használják, vagy gyerekek vannak a közelben, szigorú felügyeletre van szükség!**  
Személyi sérülés következhet be, vagy a készülék megrongálódhat.
- **Ne használja a készüléket, ha az víz alá került!**  
Ez személyi sérülést okozhat, vagy a készülék megrongálódhat. Ilyen esetben értesítse a hivatalos szakszervizt.
- **Ne folytassa a készülék használatát, ha bármilyen alkatrésze hiányzik vagy sérült!**  
Ez személyi sérülést okozhat, vagy a készülék megrongálódhat. Ilyen esetben értesítse a hivatalos szakszervizt.
- **Ne használjon hosszabbító kábelt!**  
Ez tüzet okozhat, vagy a készülék megsérülhet.
- **Használjon megfelelő hálózati feszültséget!**  
A nem megfelelő hálózati feszültség megrongálhatja a motort és személyi sérülést okozhat. A hálózati feszültség a készülék alján található.
- **A hálózati kábel lecsatlakoztatása előtt kapcsolja ki a készüléket!**  
Ennek elmulasztása áramütést vagy személyi sérülést okozhat.
- **Ne cserélje ki a hálózati csatlakozót!**  
Ennek elmulasztása halált, áramütést vagy személyi sérülést okozhat, vagy a készülék megrongálódhat.  
Ha a csatlakozó nem megfelelő, képzett elektromos szakemberrel szereltesse fel megfelelő csatlakozót.
- **Az elektromos készülékek javítását csak képzett szerviz-szakember végezheti!**  
A szakszerűtlen javítás súlyos veszélyt jelenthet a felhasználó számára.
- **Az ujjával ne nyúljon a fogaskerék közelébe!**  
Ez a készülék meghibásodását okozhatja.

# FONTOS BIZTONSÁGI ELŐÍRÁSOK

## ⚠ FIGYELEM!

- **A készüléket ne csatlakoztassa a hálózati feszültségre, ha a vezérlő kapcsolója nem OFF állásban van!**  
Ez személyi sérülést okozhat, vagy a készülék megrongálódhat. (Típustól függően)
- **A gyerekeket tartsa távol a készüléktől és a személyi sérülés elkerülése érdekében a hálózati kábel visszatekerésekor ügyeljen az akadályokra!**  
A visszatekerés során a kábel gyorsan mozog. (Típustól függően)
- **A kábelben elektromos vezetékek vannak. Ne használja a kábelt, ha megsérült, elszakadt vagy a köpenye lyukas!**  
Ez halált vagy áramütést okozhat. (Típustól függően)

## ⚠ VIGYÁZAT!

- **Semmilyen tárgyat ne dugjon a nyílásokba!**  
Ilyen esetben a készülék megrongálódhat.
- **Ne használja a készüléket, ha valamelyik nyílása el van takarva: távolítson el minden port, szösz, haját, szőrt stb., ami akadályozhatja a levegő áramlását!**  
Ennek elmulasztása a készülék megrongálódását okozhatja.
- **A készüléket ne használja portartály és/vagy szűrők nélkül.**  
Ennek elmulasztása a készülék megrongálódását okozhatja.
- **A készülékkel ne szívjon fel kemény, éles és hegyes tárgyakat, kis méretű játékokat, tűt, tűzőkapcsot stb.!**  
Ezek károsíthatják a készüléket vagy a portartályt.
- **A készüléket zárt ajtó mögött tárolja!**  
Az elszabadult készülék által okozott balesetek elkerülése érdekében a készüléket zárt helyen tárolja.
- **Csak az LG Electronics hivatalos szervize által javasolt alkatrészeket használja!**  
Ellenkező esetben a készülék megrongálódhat.
- **A készüléket csak a használati útmutatónak megfelelően használja! Csak az LG által javasolt vagy jóváhagyott kiegészítőket vagy tartozékokat használja!**  
Ellenkező esetben személyi sérülés történhet vagy a készülék megrongálódhat.
- **A személyi sérülés és a készülék leesésének megakadályozása érdekében a készüléket mindig a lépcső alján helyezze el!**  
Ellenkező esetben személyi sérülés történhet vagy a készülék megrongálódhat.
- **A visszahelyezés előtt minden szűrőt (kimeneti szűrő és motorszűrő) teljesen szárítson ki!**  
Ellenkező esetben a készülék megrongálódhat.
- **A szűrőket ne szárítsa kályhában vagy mikrohullámú sütőben!** Ez tüzet okozhat.
- **A szűrőket ne szárítsa ruhaszárítóban!** Ez tüzet okozhat.
- **A szűrőket ne szárítsa nyílt lángnál!** Ez tüzet okozhat.
- **Ne nyomja vagy húzza meg a készüléken található kart.**  
Ha a kar megsérül, a porszívó hibásan működhet, a jelzőlámpa pirosan villoghat és jelzőhang szólalhat meg akkor is, ha a portartály nincs tele. Ilyen esetben értesítse az LG Electronics hivatalis szervizét!
- **Szőnyegtisztító vagy –frissítő és finom por porszívózása után mindig ürítse ki a portartályt!**  
Ezek az anyagok eltömítik a szűrőket és a készülék megrongálódhat. A portartály ürítésének elmulasztása a készüléket végleg tönkretelheti. (Típustól függően)
- **A készüléket ne a portartály fogantyújánál fogva szállítsa!**  
A tartály elválhat a készüléktől és a készülék leeshet, ami személyi sérülést okozhat és a készülék megrongálódhat. A porszívó szállításakor a hordozó fogantyút használja! (Típustól függően)

# FONTOS BIZTONSÁGI ELŐÍRÁSOK

## VIGYÁZAT!

### **Túlmelegedés-védelem:**

A porszívóban speciális termosztát van, amely a készüléket védi a motor túlmelegedése esetén. Ha a készülék hirtelen leáll, kapcsolja ki és csatlakoztassa le a hálózati kábelt. Ellenőrizze a túlmelegedés lehetséges okait, pl. megtelt portartály, eldugult tömlő vagy eltömődött szűrő. Ha megtalálta a hibát, javítsa ki, és a készülék bekapcsolása előtt várjon 30 percig. Ezután csatlakoztassa a hálózati kábelt és kapcsolja be a készüléket. Ha a porszívó továbbra sem működik, hívjon szakképzett elektromos szerelőt.

## ВАЖНИ УКАЗАНИЯ ЗА БЕЗОПАСНОСТ

Прочетете всички указания, преди да използвате вашата прахосмукачка, и ги спазвайте при използване на прахосмукачката, за да предотвратите риска от пожар, електрически удар, нараняване или повреда. Това ръководство не включва всички евентуални обстоятелства, които може да възникнат. Винаги се обаждайте на вашия сервизен агент или на производителя за проблеми, които не разбирате. Този уред отговаря на следните директиви на ЕО Директиви: -2006/95/ЕС ниско напрежение Директива 2004/108/ЕС EMC Директива.



Това е предупредителен символ за опасност.

Този символ ви предупреждава за потенциалните опасности, които могат да убият или наранят вас и други хора.

Всички съобщения за опасност се предхождат от предупредителния символ за опасност и думата “ВНИМАНИЕ” или “ПРЕДУПРЕЖДЕНИЕ” Тези думи означават:



**ВНИМАНИЕ**

Този символ ще ви предупреди за опасности или опасни действия, които могат да причинят сериозна телесна повреда или смърт.



**ПРЕДУПРЕЖДЕНИЕ**

Този символ ще ви предупреди за опасности или опасни действия, които могат да причинят телесна повреда или имуществена щета.

ВУЛГАРИАН



**ВНИМАНИЕ**

- **Не използвайте прахосмукачката ако захранващият кабел или щепсел е повреден.**

Ако захранващият кабел е повреден, той трябва да бъде заменен от одобрен Агентската служба на LG Electronics с цел избягване на опасност.

- **Този уред не е предназначен за употреба от лица (включително деца) с намалени физически, сетивни или умствени способности, или липсата на опит и познания, освен ако не са били осигурени надзор или инструкции относно използването на уреда на лицето, отговарящо за тяхната безопасност.** Деца трябва да се контролират с цел гаранция, че те няма да играят с уреда.





## ВНИМАНИЕ

- **Този уред може да се използва от деца на възраст на/над 8 години и хора с ограничени физически, сетивни или умствени възможности или липса на опит и познания, ако са оставени под наблюдение или инструктирани за употребата на уреда по безопасен начин и осъзнават свързаните опасности. Децата не трябва да си играят с уреда. Почистване и поддръжка не трябва да се извършва от деца без надзор.**

- **Изключете ел. захранването от контакта преди сервизно обслужване или почистване на уреда или когато не използвате прахосмукачката.**

Неспазването на това изискване може да доведе до електрически удар или нараняване.

- **Не засмуквайте течностите, остри предмети, гипс, субстанции (цимент), горящи или пушеци (цигари) или горяща пепел и въглени при почистване.**
- **Не засмуквайте запалими или експлозивни вещества, като напр. бензин, бензол, разтворители, пропан (течности или газове).** Изпаренията на тези вещества могат да създадат пожарна опасност или да причинят експлозия. Това би могло да доведе до смърт или телесна повреда.
- **Не хващайте щепсела или прахосмукачката с мокри ръце.** Извършването на такова действие би могло да доведе до смърт или електрически удар.
- **Не изключвайте щепсела, като дърпате кабела.** Извършването на такова действие би могло да доведе до повреда на продукта или електрически удар. За изключване хващайте щепсела, не кабела.

- **Не приближавайте коса, широки дрехи, пръсти и всички части на тялото си до отвори и движещи се части.**

Неспазването на това изискване може да доведе до електрически удар или нараняване.

- **Не дърпайте и не носете за кабела, не използвайте кабела като дръжка, не затваряйте вратата върху кабела и не дърпайте кабела през остри ръбове или ъгли. Не прекарвайте прахосмукачката през кабела. Пазете кабела далеч от нагрети повърхности.** Неспазването на това изискване може да доведе до електрически удар или нараняване, или до пожар или повреда на уреда.
- **Не позволявайте да се използва като играчка. Когато се използва от или в близост до деца, е необходим строг контрол.** Може да доведе до нараняване или до повреда на уреда.
- **Не използвайте прахосмукачката, ако е била под вода.** Може да доведе до нараняване или до повреда на уреда. В такива случаи се обадете на сервизния агент на LG Electronics, за да се избегне всякаква опасност.

# ВАЖНИ УКАЗАНИЯ ЗА БЕЗОПАСНОСТ

## ВНИМАНИЕ

- **Не продължавайте почистването с прахосмукачката, ако се окаже, че някоя част липсва или е повредена.**

Може да доведе до нараняване или до повреда на уреда. В такива случаи се обадете на сервизния агент на LG Electronics, за да се избегне всякаква опасност.

- **Не използвайте удължител с тази прахосмукачка.**

Може да доведе до пожарна опасност или до повреда на уреда.

- **Използване на подходящо напрежение.**

Неизползването на подходящо напрежение може да доведе до повреда на мотора и до евентуално нараняване на потребителя. Подходящото напрежение е посочено на дъното на прахосмукачката.

- **Изключете всички механизми за управление преди изключване на щепсела.**

Неспазването на това изискване може да доведе до електрически удар или нараняване.

- **Не сменяйте щепсела в никакъв случай.**

Неспазването на това изискване може да доведе до електрически удар или нараняване, или повреда на уреда. Извършването на това може да доведе

до смърт. Ако щепселът не е подходящ, свържете се с квалифициран електротехник, за да монтира съответния контакт.

- **Ремонтът на електрически уреди може да се извършва само от квалифицирани сервизни електротехници.**

Неправилните поправки могат да доведат до сериозна опасност за потребителя.

- **Не включвайте, ако бутонът за управление не е в положение OFF (изкл.).**

Това може да доведе до нараняване или повреда на уреда. (В зависимост от модела)

- **Не допускате в близост деца и внимавайте за препятствия, когато навивате кабела, за да предотвратите нараняване.**

При навиване кабелът се движи бързо. (В зависимост от модела)

- **Маркучът съдържа електрически проводници. Не го използвайте, ако е повреден, срязан или пробит.**

Неспазването на това изискване може да доведе до смърт или електрически удар. (В зависимост от модела)

## ПРЕДУПРЕЖДЕНИЕ

- **Не поставяйте каквито и да било предмети в отворите.**

Неспазването на това изискване може да доведе до повреда на уреда.

- **Не използвайте, ако някой от отворите е запушен: почиствайте от прах, мълх, косми и всичко, което може да намали въздушния поток.**

Неспазването на това изискване може да доведе до повреда на уреда.

- **Не използвайте прахосмукачката, ако колекторът за прах и/или филтрите не са поставени на местата си.**

Неспазването на това изискване може да доведе до повреда на уреда.

- **Не използвайте прахосмукачката за**

**засмукване на твърди остри предмети, малки играчки, карфици, кламери и т. н.**

Те могат да повредят прахосмукачката или колектора за прах.

- **Съхранявайте прахосмукачката на закрито.**

Прибирайте прахосмукачката след използване, за да предотвратите спъване в нея.

- **Използвайте само части, произведени или препоръчани от сервизните агенти на LG Electronics.**

Неспазването на това изискване може да доведе до повреда на уреда.

- **Използвайте само както е описано в**

# ВАЖНИ УКАЗАНИЯ ЗА БЕЗОПАСНОСТ

## ПРЕДУПРЕЖДЕНИЕ

**настоящото ръководство.**

**Използвайте само с препоръчани или одобрени от LG приставки и приспособления.**

Неспазването на това изискване може да доведе до повреда на уреда.

- **За да избегнете нараняване и за да предотвратите падане на машината, когато почиствате стълбище, винаги я поставяйте в основата на стълбището.**

Неспазването на това изискване може да доведе до нараняване или повреда на уреда.

- **Проверете дали филтрите (изходният филтър и предпазният филтър на мотора) са съвсем сухи, преди да ги поставите обратно в машината.**

Неспазването на това изискване може да доведе до повреда на уреда.

- **Не подсушавайте филтъра в обикновена или микровълнова фурна.**

Неспазването на това изискване може да доведе до пожарна опасност.

- **Не подсушавайте филтъра в сушилня за дрехи.**

Неспазването на това изискване може да доведе до пожарна опасност.

- **Не подсушавайте близо до открит огън.**

Неспазването на това изискване може да доведе до пожарна опасност.

- **Винаги почиствайте колектора за прах след засмукване на почистващи препарати за килими или освежителни, пудра и фин прах.**

Тези продукти задръстват филтрите, намаляват въздушния поток и могат да причинят повреда на прахосмукачката. Непочистването на колектора за прах може да доведе до трайна повреда на прахосмукачката.

(В зависимост от модела)

- **Не използвайте дръжката на колектора за прах за преместване на прахосмукачката.**

Корпусът на прахосмукачката може да падне при отделяне на колектора от корпуса. Това може да доведе до нараняване или повреда на уреда.

Трябва да използвате дръжката за носене, когато премествате прахосмукачката.

(В зависимост от модела)

## ПРЕДУПРЕЖДЕНИЕ

### **Защита от прегряване**

Тази прахосмукачка има специално термореле, което предпазва прахосмукачката в случай на прегряване на мотора. Ако прахосмукачката внезапно изключи, изключете я от бутона и от контакта. Проверете прахосмукачката за евентуален източник на прегряване, като напр. пълен колектор за прах, запушен маркуч или задръстен филтър. Ако някое от тези условия е налице, отстранете ги и изчакайте поне 30 минути, преди да се опитате да използвате прахосмукачката. След изтичане на 30-минутния период отново включете прахосмукачката в контакта и от бутона. Ако прахосмукачката все още не работи, обърнете се към квалифициран електротехник.

## UDHËZIME TË RËNDËSISHME PËR SIGURINË

Lexoni dhe ndiqni të gjitha udhëzimet para se të përdorni fshesën tuaj me korrent në mënyrë që të parandaloni rrezikun e zjarrit, shkarkesat elektrike, dëmtimet personale ose dëme gjatë përdorimit të fshesës me korrent. Ky udhëzues nuk mbulon të gjitha situatat e mundshme që mund të shfaqen. Kontaktoni gjithmonë me agjentin e servisit tuaj ose prodhuesin për probleme që nuk i kuptoni. Kjo pajisje është në përputhje me Direktivat e mëposhtme të KE-së Drejtori: -2006/95/EC Voltazh i ulët Drejtori -2004/108/EC EMC Drejtori.



Ky është simboli paralajmërues i sigurisë.

Ky simbol ju paralajmëron për rreziqe të mundshme që mund t'ju dëmtojnë ose vrasin. Të gjitha mesazhet e sigurisë do të ndjekin simbolin paralajmërues të sigurisë dhe fjalët "PARALAJMËRIM" ose "KUJDES". Këto fjalë do të thonë:



**PARALAJMËRIM**

Ky simbol do t'ju njoftojë për rreziqe ose praktika jo të sigurta që mund të shkaktojnë dëmtime të rënda trupore ose vdekje.



**KUJDES**

Ky simbol do t'ju njoftojë për rreziqe ose praktika jo të sigurta që mund të shkaktojnë dëmtime trupore ose dëme materiale.



**PARALAJMËRIM**

- **Mos e përdorni fshesë elektrike në qoftë se tejkë ose plug është dëmtuar apo i gabuar.**

Në qoftë se tejkë është dëmtuar, ai duhet të zëvendësohet nga një miratuar LG Electronics Shërbimit Agjent për të shmangur ndonjë rrezik.

- **Përdorni vetëm pjesë të prodhuara ose të rekomanduara nga Agjentët e Servisit të LG Electronics.**

Mosarritja e kësaj mund të rezultojë në dëmtim të produktit.

- Kjo pajisje mund të përdoret nga fëmijët e moshës nga 8 vjeç e lart .Gjithashtu dhe nga persona me aftësi të kufizuara fizike shqisore ose mendore ose persona qe nuk kane

## PARALAJMËRIM

eksperience dhe njohuri por kane informacion apo udhëzimet e duhura në lidhje me përdorimin e aparatit në një mënyrë të sigurt dhe për të kuptuar rreziqet që përben. Fëmijët nuk duhet të luajnë me aparatit. Pastrimi dhe mirë mbajtja e përdoruesit nuk duhet të bëhet nga fëmijë t pa mbikëqyrjen nga nje i rritur.

- **Shkëpusni burimin e energjisë elektrike para riparimit ose pastrimit të njësisë ose kur fshesa nuk është në përdorim.**  
Moskryerja e kësaj mund të rezultojë në shkarkesa elektrike ose dëmtime personale
- **Mos perdoret ne vakum, të lëngshme, allçi, substancave ose grimcat e vogla si çimento, djegie apo pirja e duhanit si cigare, ose hiri nxehtë në pastrim.**
- **Mos fshini me fshesë me korrent substanca të djegshme ose shpërthyes si benzinë, benzol, hollues, propan (lëngje apo gaze).**  
Avujt nga këto substanca mund të shkaktojnë rrezik zjarri ose shpërthimi. Veprimi i tillë mund të rezultojë në vdekje ose dëmtim personal.
- **Mos e kapni prizën apo fshesën me korrent me duar të njoma.**  
Veprimi i tillë mund të rezultojë në vdekje ose shkarkesë elektrike.
- **Mos e hiqni nga priza duke tërhequr kordonin.**  
Veprimi i tillë mund të rezultojë në dëmtim të produktit ose shkarkesë elektrike. Për ta hequr nga priza, kapni spinën, jo kordonin.
- **Mbajini flokët, rrobat e gjera, gishtat, dhe të gjitha pjesët e trupit larg nga të çarat dhe pjesët lëvizëse.**  
Moskryerja e kësaj mund të rezultojë në shkarkesë elektrike ose dëmtim personal.
- **Mos e tërhiqni apo lëvizni fshesën nga kordoni, mos e përdorni kordonin si dorezë, mos e mbyllni derën mbi kordon apo ta tërhiqni kordonin ndaj cepave dhe anëve të mprehta. Mos e lejoni fshesën të shkelë mbi kordon. Mbajeni kordonin larg sipërfaqeve të nxehta.**  
Moskryerja e kësaj mund të rezultojë në shkarkesë elektrike ose dëmtim personal, zjarr ose dëmtim të produktit.
- **Mos e lejoni që të përdoret si lodër. Vëmendje më e madhe është e domosdoshme kur përdoret nga ose pranë fëmijëve.**  
Mund të shkaktohen dëmtime personale ose dëmtime të produktit.
- **Mos vazhdoni të fshini nëse duket se mungon apo është dëmtuar ndonjë pjesë.**  
Mund të shkaktohen dëmtime personale ose dëmtime të produktit. Në këto raste, kontaktoni Agjentin e Servisit të LG Electronics për të shmangur rreziqet.
- **Mos përdorni zgjatues me këtë fshesë me korrent**  
Personal injury or product damage could result.
- **Përdorimi i voltazhit të përshtatshëm.**  
Përdorimi i voltazhit të gabuar mund të rezultojë në dëmtim të motorit dhe dëmtime të mundshme të përdoruesit. Voltazhi i përshtatshëm është i paraqitur në pjesën e pasme të fshesës me korrent.
- **Fikni të gjithë çelësat para se ta hiqni nga priza.**  
Moskryerja e kësaj mund të rezultojë në shkarkesë elektrike ose dëmtim personal.
- **Mos e ndërroni spinën në asnjë mënyrë.**  
Mosarritja e kësaj mund të rezultojë në shkarkesë elektrike ose dëmtime personale ose dëmtim të produktit. Veprimi i tillë shkakton vdekje. Nëse spina nuk përshtatet, kontaktoni një elektrikist të kualifikuar për të vendosur një prizë të përshtatshme.
- **Riparimet e pajisjeve elektrike mund të kryhen vetëm nga inxhinierët e kualifikuar për shërbime.**  
Riparimet e gabuara mund të sjellin rreziqe të mëdha për përdoruesin.

## UDHËZIME TË RËNDËSISHME PËR SIGURINË

### ! PARALAJMËRIM

- **Mos e vini në prizë nëse çelësi i kontrollit nuk është në pozicionin OFF (Fikur).**  
Mund të shkaktohen dëmtime personale ose dëmtime të produktit. (Në varësi të modelit)
- **Mbajini fëmijët larg dhe kini parasysh pengesat kur mblidhni kordonin për të parandaluar dëmtime personale.**  
Kordoni lëviz shpejt kur mblidhet. (Në varësi të modelit)
- **Kablli përmban tela elektrikë. Mos e përdorni nëse është i dëmtuar, i prerë ose i çarë.**  
Mosarritja e kësaj mund të rezultojë në vdekje ose shkarkesa elektrike. (Në varësi të modelit)
- **Mos vendosni asnjë objekt në të çarat.**  
Mosarritja e kësaj mund të rezultojë në dëmtim të produktit.

### ! KUJDES

- **Mos e përdorni kur të çarat janë të bllokuara: mbajeni të pastër nga pluhurat, copat, flokët, ose çdo gjë tjetër që mund të ulë qarkullimin e ajrit.**  
Mosarritja e kësaj mund të rezultojë në dëmtim të produktit.
- **Mos e përdorni fshesën me korrent pa depozitë pluhurash dhe/ose filtrat e vendosur.**  
Mosarritja e kësaj mund të rezultojë në dëmtim të produktit.
- **Mos e përdorni fshesën me korrent për të mbledhur objekte të forta të mprehta, lodra të vogla, gjilpëra me kokë, kapëse letrash, etj.**  
Ato mund të dëmtojnë pastruesin ose koshin e pluhurave.
- **Mbajeni fshesën me korrent në ambiente të brendshme.**  
Vendoseni larg fshesën me korrent pas përdorimit për të parandaluar që të shkëlqen mbi të.
- **Kjo pajisje nuk është qëllim për t'u përdorur nga persona (duke përfshirë edhe fëmijët) me reduktuar fizik, ndijor ose mendor aftësi, apo mungesa e përvojës dhe njohurive, nëse nuk u janë dhënë lidhur me mbikëqyrjen apo udhëzimi përdorimi i pajisjes nga një person përgjegjës për sigurinë e tyre.**  
Fëmijët duhet të mbikëqyrur për të siguruar se ata nuk luajnë me Pajisjen.
- **Përdoreni vetëm siç përshkruhet në këtë manual. Përdoreni vetëm me aksesore dhe pajisje shtesë të rekomanduara dhe të aprovuara nga LG.**  
Mosarritja e kësaj mund të rezultojë në dëmtim personal ose dëmtim të produktit.
- **Për të shmangur dëmtime personale dhe për të parandaluar rënien e pajisjes kur pastroni shkallët, vendosni gjithmonë në fundin e shkallëve.**  
Mosarritja e kësaj mund të rezultojë në dëmtim personal ose dëmtim të produktit.
- **Sigurohuni që filtrat (filtri i shkarkimit dhe filtri i sigurisë së motorit) janë plotësisht të thatë para vendosjes në pajisje.**  
Mosarritja e kësaj mund të rezultojë në dëmtim të produktit.
- **Mos e thani filtrin në sobë ose furrë me mikrovalë.**  
Mosarritja e kësaj mund të rezultojë në rrezik zjarri.
- **Mos e thani filtrin në një tharëse rrobash.**  
Mosarritja e kësaj mund të rezultojë në rrezik zjarri.
- **Mos e thani pranë një flake të pambuluar.**  
Mosarritja e kësaj mund të rezultojë në rrezik zjarri.
- **Pastrojeni gjithmonë depozitën e pluhurave pas fshirjes së pastruesve dhe zbutësve të tapeteve, substancave pluhur dhe pluhurit të imët.**  
Këto produkte bllokojnë filtrat, ulin qarkullimin e ajrit dhe mund të shkaktojnë dëmtime për pastruesin. Mospastrimi i depozitës së pluhurave mund të shkaktojë dëmtime të rënda ndaj pastruesit. (Në varësi të modelit)
- **Mos e kapni dorezën e depozitës kur lëvizni fshesën me korrent.**  
Trupi i fshesës me korrent mund të bjerë kur ndahen depozita me trupin. Mund të shkaktohen dëmtime personale ose dëmtime të produktit.
- **Ju duhet të kapni dorezën transportuese kur lëvizni fshesën me korrent.**  
(Në varësi të modelit)

## UDHËZIME TË RËNDËSISHME PËR SIGURINË

### KUJDES

#### **Mbrojtësi Termal:**

Kjo fshesë me korrent ka një termostat special që mbron fshesën me korrent në rast mbinxehje të motorit. Nëse fshesa me korrent fiket papritur, fikni çelësin dhe hiqeni fshesën nga priza. Kontrolloni fshesën me korrent për burime të mundshme të mbinxehjes si depozita e pluhurave e mbushur, një tub i bllokuar ose një filtër i bllokuar. Nëse zbulohen këto situata, rregullojini dhe prisni për të paktën 30 minuta para se të përdorni fshesën me korrent. Pas periudhës 30 minutëshe, rivendoseni fshesën me korrent në spinë dhe ndizni çelësin.

## VAŽNE SIGURNOSNE MERE

Pročitajte i pratite sve ove instrukcije pre korišćenja usisivača da biste sprečili pojavu rizika od požara, strujnog udara, povređivanja ili oštećenja proizvoda. Ovo uputstvo ne pokriva sve moguće uslove koji se mogu javiti. Uvek kontaktirajte servisera ili proizvođača o problemima koje ne razumete. Ovaj uređaj podleže sledećim EC Uputstvo:-2006/95/EC Uputstvo za niske napone -2004/108/EC Uputstvo za niske napone -2004/108/EC EMC Uputstvo.



Ovo je simbol upozorenja.

Ovaj simbol vas upozorava na potencijalne opasnosti koje mogu povrediti vas i druge. Sve poruke bezbednosti slede simbol upozorenja i reč "UPOZORENJE" ili "OPREZ". Značenje ovih reči:



**UPOZORENJE**

Ovaj simbol vas upozorava na moguće opasnosti ili postupke koje vas mogu izložiti ozbiljnim povredama ili koje mogu dovesti do materijalne štete.



**OPREZ**

Ovaj simbol vas upozorava na moguće opasnosti ili postupke koje vas mogu izložiti ozbiljnim povredama ili koje mogu dovesti do materijalne štete.

### UPOZORENJE

- **Nemojte da koristite usisivač dok ga ne popravite ako je bio pod vodom. Može doći do povređivanja ili oštećenja proizvoda. U takvim slučajevima, kontaktirajte servisera LG Electronics da biste izbegli nesrećne slučajeve.**
- **Ovaj stroj nije namenjen da ga koriste osobe (uključujući i decu) sa slabim fizičkim, čulnim ili mentalnim sposobnostima, ili sa nedostatkom iskustva i znanja, osim ako su pod nadzorom osobe koja im može dati sva uputstva za korišćenje i pravila za bezbedno rukovanje. Pazite i nadgledajte da se deca ne igraju sa aparatom.**



# VAŽNE SIGURNOSNE MERE

## ⚠ UPOZORENJE

- **Ovaj uređaj mogu da koriste deca starija od 8 godina starosti i osobe sa umanjenim fizičkim, osećajnim i mentalnim mogućnostima ili bez iskustva i znanja u upravljanju uređajem, ako su pod stalnim nadzorom ili su im tačno data uputstva za korišćenje i razumeju sva moguća oštećenja koja se mogu dogoditi na uređaju. Deca nikako ne treba da se igraju sa uređajem. Bez nadzora, deca ne treba ni da čiste i ni da održavaju uređaj.**

- **Isključite usisivač iz struje kada treba da se popravlja, čisti ili ako se ne koristi.**

Ako ne postupite na taj način može doći do strujnog udara ili povređivanja.

- **Tokom korišćenja uređaja ne usisavajte tečnost, krhotine od oštrica, gips ili komade cementa, predmete koji se dime ili gore, kao što su cigarete ili pepeo.**

- **Nemojte da usisavate zapaljive ili eksplozivne supstance kao što su benzin, benzol, razređivači, propan (tečni ili gasoviti).**

Isparenja ovih supstanci mogu da dovedu do opasnosti od paljenja ili eksplozije. Na taj način može biti ugrožen nečiji život ili može doći do povređivanja.

- **Nemojte da hvatate utikač ili usisivač mokrim rukama.**

Možete tako da ugrozite život ili može doći do strujnog udara.

- **Nemojte da isključujete iz struje povlačenjem za kabl.**

Na taj način možete oštetiti proizvod ili može da vas udari struja.

- **Čuvajte kosu, lepršavu odeću, prste i ostale delove tela od otvora i pokretnih delova.**

Ako ne pazite može da vas udari struja ili da se povredite.

- **Nemojte da vučete kabli, da podižete usisivač hvatanjem za kabli, da zatvarate vrata preko kabla, ili da ga vučete preko oštih ivica ili čoški. Nemojte da vučete usisivač preko kabla. Držite kabli dalje od površina koje se zagrevaju.**

Ako ne postupate po ovome može doći do strujnog udara, povređivanja, požara ili oštećenja proizvoda.

- **Nemojte da dopuštate da se usisivač koristi kao igračka. Obratite pažnju ako ga koriste deca ili ako se čisti blizu dece.**

Može doći do povređivanja ili oštećenja proizvoda.

- **Ne koristite usisivač ako je električni kabl ili utikač oštećen ili neispravan.**

Ako je električni kabl oštećen mora se zameniti kod proverenog servisa LG Electronics da izbegnete nezgode.

- **Nemojte da nastavljate sa usisavanjem ako bilo koji deo nedostaje ili ako je oštećen.**

Može doći do povređivanja ili oštećenja proizvoda. U takvim slučajevima, kontaktirajte servisera LG Electronics da biste izbegli nesrećne slučajeve.

## UPOZORENJE

- **Nemojte da koristite produžni kabl kod ovog usisivača.**

Može doći do povređivanja ili oštećenja proizvoda.

- **Korišćenje odgovarajućeg napona.**

Ako je napon neodgovarajući to može dovesti do kvara motora i može povrediti korisnika. Odgovarajući napon je označen sa donje strane usisivača.

- **Isključite sve kontrole pre nego što isključite usisivač iz utičnice.**

Ako ne postupate po ovome može doći do strujnog udara ili povređivanja.

- **Nemojte da menjate utikač.**

Ako se ne pridržavate toga može doći do strujnog udara, povređivanja, ili oštećenja proizvoda. Ili može da vam ugrozi život. Ako utikač ne odgovara, kontaktirajte kvalifikovanog električara da vam namesti odgovarajuću utičnicu.

- **Popravke električnih uređaja mogu da vrše samo kvalifikovani serviseri.**

Neadekvatne popravke mogu ozbiljno da dovedu korisnika u opasnost.

- **Nemojte da držite prste blizu zupčanika.**

Ako se ne pridržavate toga možete se povrediti.

- **Nemojte da uključujete u struju ako kontrolno dugme nije isključeno (OFF).**

Može doći do povređivanja ili oštećenja proizvoda. (Zavisno od modela)

- **Sklonite decu i pazite na prepreke oko kabla kada ga uvlačite u usisivač da biste sprečili bilo kakvo povređivanje.**

Kabli se kreće veoma brzo prilikom uvlačenja. (Zavisno od modela)

- **Crevo sadrži električne žice. Nemojte da ga koristite ako je oštećeno, isečeno ili probušeno.**

Ako ne postupate prema ovome, to vam može ugroziti život ili može doći do strujnog udara. (Zavisno od modela)

## OPREZ

- **Nemojte da stavljate nikakve predmete u otvore.**

To može dovesti do oštećenja proizvoda.

- **Nemojte da koristite usisivač ako je bilo koji otvor blokiran: pazite da prašina, vlakna, dlake ili bilo šta drugo ne smanji protok vazduha.**

To može dovesti do oštećenja proizvoda

- **Nemojte da koristite usisivač bez posude za prašinu i/ili filtera na svom mestu.**

To može dovesti do oštećenja proizvoda.

za prašinu to može da dovede do trajnog oštećenja usisivača.

- **Nemojte da koristite usisivač za tvrde i oštre predmete, male igračke, eksere, spajalice, itd.**

Takve stvari mogu da oštete usisivač ili posudu za prašinu.

- **Čuvajte usisivač u kući.**

Sklonite usisivač sa prolaznih mesta da se ne bi sapleli od njega.

- **Koristite samo delove koji su proizvedeni ili preporučeni od strane LG Electronics.**

Ako ne postupate u skladu sa ovim to može dovesti do oštećenja proizvoda.

- **Koristite usisivač samo onako kako je**

opisano u ovom uputstvu. Koristite samo one nastavke i pribor koji preporučuje ili odobrava kompanija LG.

Ako ne postupate u skladu sa ovim može doći do povređivanja ili oštećenja proizvoda.

- **Da biste izbegli povređivanje i sprečili da usisivač padne dok čistite stepenice, uvek usisivač držite na dnu stepenica.**

Ako ne postupate u skladu sa ovim može doći do povređivanja ili oštećenja proizvoda.

- **Koristite dodatne nastavke u sofa modu.**

Ako ne postupate u skladu sa ovim to može dovesti do oštećenja proizvoda.

**1) Snaga usisavanja može biti oslabljena kada se nakupi značajna količina prašine. U takvom slučaju, očistite vazdušni filter i prolaze za vazduh.** (Zavisno od modela)

**2) Ako je i posle pražnjenja rezervoara za prašinu indikator uključen (svetli crveno) ili treperi, onda očistite vazdušni filter, prolaze za vazduh, rezervoar za prašinu i poklopac.** (Zavisno od modela)

Ako ne postupate u skladu sa ovim, onda može doći do oštećenja proizvoda. Ako indikator nastavi da treperi 2~3 minuta, usisna snaga će oslabiti da bi se zaštitio motor (od pregrevanja).

# VAŽNE SIGURNOSNE MERE

## OPREZ

- **Obavezno dobro osušite filtere (izduvni filter i filter za zaštitu motora) pre nego što ih vratite u usisivač.**  
Ako ne postupite u skladu sa ovim to može dovesti do oštećenja proizvoda.
- **Nemojte da sušite filter u rerni ili mikrotalasnoj pećnici.**  
To može dovesti do požara.
- **Nemojte da sušite filter u mašini za sušenje veša.**  
To može dovesti do požara.
- **Nemojte ni da ga sušite blizu otvorenog plamena.**  
To može dovesti do požara.
- **Nemojte da gurate ili vučete polugu na usisivaču**  
Ako je poluga oštećena, može se desiti da usisivač ne radi ispravno i da indikator svetli crveno uz zvučni alarm iako rezervoar za prašinu nije pun. U ovom slučaju, kontaktirajte servisera LG Electronics.
- **Uvek očistite posudu za prašinu nakon usisavanja sredstava za čišćenje ili osveživača, praškastih materija i fine prašine.**  
Takve stvari mogu da zapuše filtere, da smanje protok vazduha i da pokvare usisivač. Ako ne očistite posudu (Zavisno od modela)
- **Nemojte da hvatate dršku rezervoara kada želite da prenesete usisivač.**  
Može da vam ispadne usisivač odvajanjem rezervoara i tela usisivača. Kao rezultat toga može da se desi da se povredite ili da se ošteti proizvod. Kada prenosite usisivač treba da uhvatite dršku usisivača.  
(Zavisno od modela)
- **Ako je i posle pražnjenja rezervoara za prašinu indikator uključen (svetli crveno), onda očistite rezervoar.**  
Ako ne postupite u skladu sa ovim to može dovesti do oštećenja proizvoda. (Zavisno od modela)

## OPREZ

### **Termička zaštita:**

Ovaj usisivač ima specijalan termostat koji ga štiti u slučaju pregrevanja motora. Ako se usisivač iznenada isključi, isključite ga i na dugme i iz utičnice. Proverite koji je mogući uzrok pregrevanja, da li je to zbog pune posude za prašinu, blokiranog creva ili zapušenog filtera. Ako nađete neki od ovih problema, rešite to na odgovarajući način i sačekajte najmanje 30 minuta pre ponovnog korišćenja usisivača. Posle 30 minuta, ponovo uključite usisivač. Ako usisivač i dalje ne radi, kontaktirajte kvalifikovanog električara.

# VAŽNE UPUTE ZA SIGURNOST

Prije upotrebe usisavača pročitajte i slijedite sve upute kako bi spriječili opasnost od požara, strujnog udara, osobne ozljede i oštećenja tijekom upotrebe usisavača. Vodič ne obuhvaća sve moguće slučajeve koji se mogu pojaviti tijekom upotrebe uređaja. Uvijek kada ste suočeni s problemima koje ne razumijete kontaktirajte svog servisnog zastupnika ili proizvođača. Ovaj uređaj je u skladu s EC Naputci: -2006/95/EC Naputak za niske napone -2004/108/EC EMC naputak.



Ovo je sigurnosni simbol upozorenja.

Ovaj simbol vas upozorava o mogućim opasnostima koje bi mogle ubiti ili ozlijediti vas ili druge osobe.

Sve sigurnosne poruke pratit će sigurnosni simbol upozorenja s riječima "UPOZORENJE" ili "OPREZ". Te riječi znače:



**UPOZORENJE**

Ovaj simbol vas upozorava na opasnosti i nesigurne postupke koji mogu prouzročiti ozbiljne tjelesne ozljede ili smrt.



**OPREZ**

Ovaj simbol vas upozorava na opasnosti i nesigurne postupke koji mogu prouzročiti tjelesne ozljede ili oštećenja imovine.



**UPOZORENJE**

- **Ne koristite usisavač ako je električni kabel ili utikač oštećen ili neispravan.**

Ako je električni kabel oštećen mora se zamijeniti kod provjerenog servisa LG Electronics da spriječite nezgode.

- **Ovaj stroj nije namjenjen da ga koriste osobe (uključujući i djecu) sa slabim fizičkim, čulnim ili mentalnim sposobnostima, ili sa nedostatkom iskustva i znanja, osim ako su pod nadzorom osobe koja im može dati sve upute za korištenje i pravila za sigurno rukovanje.**

Pazite i nadgledajte da se djeca ne igraju sa aparatom.

- **Ovaj uređaj mogu koristiti djeca iznad 8 godina starosti i osobe s umanjanim fizičkim, čulnim ili mentalnim mogućnostima ili bez**



## UPOZORENJE

**iskustva i znanja, ako su pod stalnim nadzorom ili su dobili upute za korištenje samog uređaja i razumiju moguća oštećenja koja se mogu dogoditi na uređaju. Djeca se ne smiju igrati s uređajem. Bez nadzora, djeca ne smiju čistiti i održavati uređaj.**

- **Iskopčajte utikač iz utičnice prije servisiranja ili čišćenja uređaja ili kada je uređaj izvan upotrebe.**  
U slučaju da to ne učinite postoji opasnost od izazivanja osobnih ozljeda ili strujnog udara.
- **Ne usisavajte tekućine, oštrice, gips, čestice ili male dijelove kao što je cement, zapaljene ili predmeti koji se dime kao što su cigarete ili topli pepeo**
- **Ne usisavajte zapaljive ili eksplozivne materije kao što su gorivo, benzin, razrjeđivači, propan (tekući ili plinoviti).** Pare ovih materija mogu izazvati požar ili eksploziju. Ako to napravite možete izazvati smrt ili osobne ozljede.
- **Ne dodirujte utikač i ne upotrebljavajte usisavač mokrim rukama.**  
Ako to napravite možete izazvati smrt ili strujni udar.
- **Ne iskopčajte utikač potezanjem kabela.** U tom slučaju možete izazvati oštećenje proizvoda i strujni udar. Kod iskopčanja utikača, uhvatite rukom utikač, a ne električni kabel.
- **Pazite da kosa, slobodna odjeća, prsti i svi drugi dijelovi tijela budu dalje od otvora i pokretnih dijelova usisavača.**  
Ako se toga ne pridržavate možete izazvati strujni udar ili osobne ozljede.
- **Ne potežite kabel i ne nosite usisavač držeći ga za kabel, ne zatvarajte vrata preko kabela i ne potežite kabel preko oštih rubova ili uglova. Ne vucite usisavač preko kabela. Kabel držite dalje od grijanih površina.**  
Ako se toga ne pridržavate možete izazvati strujni udar, osobne ozljede, požar ili oštećenje proizvoda.
- **Ne dopustite upotrebu usisavača kao igračke. Potrebna je posebna pažnja kada usisavač koristite djeca ili se nalazi u njihovoj blizini.**  
Tako se mogu izazvati osobne ozljede ili oštećenja proizvoda.
- **Ne upotrebljavajte usisavač ako je bio u vodi.**  
Tako se mogu izazvati osobne ozljede ili oštećenja proizvoda. U takvim slučajevima kontaktirajte servisnog zastupnika LG Electronics-a kako bi izbjegli opasnosti.
- **U slučaju nedostatka ili oštećenja bilo kojeg dijela uređaja prestanite usisavati.**  
Tako se mogu izazvati osobne ozljede ili oštećenja proizvoda. U takvim slučajevima kontaktirajte servisnog zastupnika LG Electronics-a kako bi izbjegli opasnosti.
- **Ne upotrebljavajte produžne kablove kod upotrebe usisavača.**  
Tako možete izazvati požar ili oštećenja proizvoda.
- **Koristite pravilan napon.**  
Upotreba nepravilnog napona može dovesti do oštećenja motora i do mogućih ozljeda korisnika. Vrijednost pravilnog napona nalazi se na donjoj strani usisavača.

# VAŽNE UPUTE ZA SIGURNOST

## UPOZORENJE

- **Prije iskapčanja utikača isključite sve upravljačke funkcije.**  
Ako to ne učinite možete izazvati strujni udar ili osobne ozljede.
- **Ni u kojem slučaju ne mijenjajte utikač.**  
Ako to učinite možete izazvati strujni udar ili osobne ozljede i oštećenje proizvoda. Tako možete izazvati čak i smrt. Ako utikač nije odgovarajući, pozovite kvalificiranog električara neka instalira odgovarajuću utičnicu.
- **Popravak električnog uređaja mogu izvoditi samo kvalificirani serviseri tehničari.**  
Neppravilni popravci mogu imati za posljednicu ozbiljne opasnosti za korisnika.
- **Utikač usisavača ne ukapčajte u utičnicu ako upravljačka tipka nije u OFF (Isključeno) položaju.**  
Rezultat toga može biti osobna ozljeda ili oštećenje uređaja. (Ovisno o modelu)
- **Kada namatate električni kabel držite djecu dalje od uređaja i osigurajte slobodni prostor kako bi spriječili ozljeđivanja.**  
Kabel se brzo kreće kod namatanja. (Ovisno o modelu)
- **Crijevo u sebi ima električno ožičenje. Ne upotrebljavajte ga ako je oštećeno, zarezano ili probušeno.**  
Ako se toga ne pridržavate možete izazvati smrt ili strujni udar. (Ovisno o modelu)

## OPREZ

- **Ne stavljajte nikakve predmete u otvore.**  
Ako se toga ne pridržavate možete izazvati oštećenja proizvoda.
- **Ne upotrebljavajte usisavač kada je bilo koji od otvora začepljen: neka usisavač bude čist od prašine, vlakana, kose i bilo čega što bi moglo smanjiti protok zraka.**  
Ako se toga ne pridržavate možete izazvati oštećenja proizvoda.
- **Ne upotrebljavajte usisavač bez posude za prašinu i/ili postavljenih filtera.**  
Tako možete izazvati oštećenja proizvoda.
- **Ne upotrebljavajte usisavač za usisavanje oštarih, tvrdih predmeta, malih igračaka, pribadača, spjalica i sl.**  
Ti predmeti mogu oštetiti usisavač ili posudu za prašinu.
- **Usisavač spremajte u zatvorene prostorije.**  
Nakon upotrebe spremite usisavač kako bi izbjegli moguća oštećenja.
- **Upotrebljavajte samo dijelove koje je proizveo ili preporučio LG Electronics servisni zastupnik.**  
Ako se toga ne pridržavate možete izazvati oštećenja proizvoda.
- **Upotrebljavajte sve samo na način opisan u ovom priručniku. Upotrebljavajte samo s LG preporučenim ili odobrenim dodacima ili nastavcima.**  
Ako se toga ne pridržavate možete izazvati osobne ozljede ili oštećenja proizvoda.
- **Kako bi izbjegli osobne ozljede i padanje uređaja kod čišćenja stepenica, usisavač držite uvijek na dnu stepenica.**  
Ako se toga ne pridržavate možete izazvati osobne ozljede ili oštećenja proizvoda.
- **Pazite da su filteri (ispušni filter i sigurnosni filter za motor) potpuno suhi prije nego ih stavite nazad u usisavač.**  
Ako se toga ne pridržavate možete izazvati oštećenja proizvoda.
- **Ne sušite filter u pećici ili mikrovalnoj pećici.**  
Ako se toga ne pridržavate možete izazvati požar.

# VAŽNE UPUTE ZA SIGURNOST

## OPREZ

- **Ne sušite filter u sušilici za rublje.**

Ako se toga ne pridržavate možete izazvati požar.

- **Ne sušite filter u blizini otvorenog plamena.**

Ako se toga ne pridržavate možete izazvati požar.

- **Uvijek poslije usisavanja sredstava za čišćenje tepiha, osvježivača, prašaka i fine prašine očistite posudu za prašinu.**

Ovi proizvodi začepljuju filtere, smanjuju protok zraka i mogu oštetiti usisavač.

Propust da se čisti posuda za prašinu može dovesti do trajnog oštećenja usisavača.

(Ovisno o modelu)

- **Ne hvatajte posudu spremnika kada pomičete usisavač.**

Tijelo usisavača može opasti na pod u slučaju da se odvoji od spremnika. Tako možete izazvati osobne ozljede i oštećenja proizvoda. Uvijek kada nosite usisavač, **usisavač trebate držati za njegovu ručku za nošenje.** (Ovisno o modelu)

## OPREZ

### **Toplinska zaštita:**

Ovaj usisavač ima posebni termostat koji štiti usisavač u slučaju pregrijavanja motora. Ako se usisavač iznenada isključi, isključite prekidač i iskopčajte utikač usisavača iz utičnice. Provjerite mogući uzrok pregrijavanja usisavača, kao što to može biti puna posuda za prašinu, začepljeno crijevo ili začepljeni filter. Ako ste našli nešto od toga, riješite problem i sačekajte najmanje 30 minuta prije nego što pokušate ponovo uključiti usisavač. Nakon perioda od 30 minuta, ponovno ukopčajte utikač u utičnicu i uključite usisavač. Ako usisavač i dalje neće raditi, kontaktirajte kvalificiranog električara.

## Важни безбедносни УПАТСТВА

Прочитајте ги и следете ги упатствата уште пред да започнете со користење на вашата правосмукалка за да го намалите ризикот од оган, електричен шок, повреда или оштетување. Овој прирачник не ги опишува сите можни ситуации кои можат да настанат. Секогаш контактирајте го вашиот сервисер или производител околу проблемите кои не ги разбирате. Апаратот е во согласност со следниве ЕЦ директиви: -2006/95/ЕС Директива за ниска волтажа – 2004/108/ЕС ЕМС директива.



Ова е безбедносен симбол за предупредување.

Овој симбол ве предупредува за потенцијалните опасности кои можат да ве повредат или убијат Вас или другите.

Сите безбедносни пораки ќе следат по овој симбол за предупредување и зборовите „ПРЕДУПРЕДУВАЊЕ“ или „ВНИМАНИЕ“. Значењето на овие зборови е следно:



Овој симбол ќе Ве предупреди на опасностите или небезбедните дејства кои можат да предизвикаат сериозни телесни повреди или смрт.



Овој симбол ќе Ве предупреди на опасностите или небезбедните дејства кои можат да предизвикаат телесни повреди или оштетување на имот.

### ПРЕДУПРЕДУВАЊЕ

- **Не користете ја правосмукалката ако приклучниот кабел или приклучокот е оштетен или неисправен.**

Ако приклучниот кабел е оштетен, мора да биде заменет и одобрен од сервисот на ЛГ Електорникс, со цел да се избегне опасност.

- **Овој апарат не е наменет за употреба од страна на лица (вклучувајќи ги и децата) со намалени физички, сензорни или ментални способности, или недостаток на искуство и знаење, освен ако не се под надзор или со инструкции во врска со употребата на апаратот од лицето одговорно за нивната безбедност.**

Децата треба да се набљудува за да се осигури дека тие не се игра со апаратот.



## ПРЕДУПРЕДУВАЊЕ

- **Овој апарат можат да го употребуваат лица постари од 8 години и лица со намалени физички, сетилни или ментални способности, или со недостиг на искуство и познавање, ако им биде овозможен надзор или инструкции во врска со употребата на апаратот на начин на кој ќе бидат безбедни и ќе ги разбираат можните ризици. Деца не смеат да си играат со апаратот. Чистењето и корисничкото одржување не смее да биде извршувано од страна на деца без надзор.**

- **Исклучете го електричното напојување пред да го сервисирате или чистите апаратот или кога не го користите.**  
Ако не го направите тоа ризикувате електричен шок или лична повреда.

- **При чистење не собирајте течности, сечила, супстанции или мали честички како цемент, запалени или супстанции што чадат, како цигари или врел пепел.**

- **Ве вшмукувајте запаливи или експлозивни супстанции како бензин, бензен, разредувачи, пропан (течности или гасови).**

Испарувањето од овие супстанции може да предизвика опасност од пожар или експлозија. Правејќи го тоа ризикувате смрт или лична повреда.

- **Не допирајте го приклучокот или правосмукалката со водени раце.**

Правејќи го тоа ризикувате смрт или електричен шок.

- **Не исклучувајте ја правосмукалката влечејќи го кабелот.**

Правејќи го тоа ризикувате да го оштетите производот или да предизвикате електричен шок. За да ја исклучите, фатете го приклучокот на кабелот.

- **Држете ја косата, широките алишта, прстите и сите делови од телото настрана од отворите и деловите кои се движат.**

Во спротивно ризикувате електричен шок или лична повреда.

- **Не носете ја и влечете ја правосмукалката за кабелот, не користете го кабелот како држач, не затварајте ја вратата преку кабелот или не влечете го преку остри рабови или кошери. Држете го кабелот подалеку од загреани површини.**

Во спротивно ризикувате електричен шок, лична повреда, пожар или оштетување на производот.

- **Не дозволувајте производот да се користи како играчка. Кога производот е во близина на деца или тие го користат, потребно е посебно внимание.**

Во спротивно може да настане лична повреда или оштетување на производот.

- **Не користете ја правосмукалката ако била под вода.**

Може да настане лична повреда или оштетување на производот. Во тој случај контактирајте го сервисот на ЛГ Електроникс за да се избегне опасноста.

# Важни безбедносни УПАТСТВА

## ПРЕДУПРЕДУВАЊЕ

- **Не продолжувајте да ја користите правосмукалката ако некои делови од неа недостасуваат или се оштетени.**

Тоа може да резултира со лична повреда или оштетување на производот. Во тој случај, а за да избегнете опасност, контактирајте го сервисот на ЛГ.

- **Со оваа правосмукалка не користете продолжен кабел**

Во тој случај постои опасност од пожар и од оштетување на производот.

- **Користете соодветен напон.**

Со користење на несоодветен напон може да настане оштетување на моторот и до повреда на корисникот. Јачината на напонот се наоѓа на задната страна на правосмукалката.

- **Исклучете ги сите функции пред да ја исклучите правосмукалката од струја.**

Во спротивно ризикувате опасност од електричен шок или телесна повреда.

- **Во никој случај не менувајте го приклучокот**

Во спротивно ризикувате опасност од електричен шок, лична повреда или оштетување на производот. Правејќи го тоа

ризикувате смрт. Ако приклучокот не одговара, контактирајте квалификуван електричар за соодветно да ја инсталира опремата.

- **Поправките на електричните апарати можат единствено да бидат извршени од од квалификувани сервисни инженери.**

Несоодветни поправки можат да доведат до сериозни опасности по корисникот

- **Не приклучувајте ја правосмукалката во струја доколку контролното копче не е исклучено.**

Може да настане лична повреда или оштетувањето на производот. (во зависност од моделот)

- **Држете ги децата настрана и внимавајте на при намотување на кабелот со цел да се спречи лична повреда.**

При намотување кабелот се движи брзо. (во зависност од моделот)

- **Црегот содржи електрични жици. Не користете го ако е оштетено, исечено или дупнато.**

Во спротивно може да настане смрт или електричен шок. (во зависност од моделот)

## ВНИМАНИЕ

- **Немојте да ставате предмети во отворите.** Неуспех да се стори тоа би можело да резултира во оштетување на производот.

- **Не ја користете доколку некој од отворите е запущен: отстранете ја косата, прашина или секоја друга материја која може да го намали струењето на воздухот.**

Неуспех да се стори тоа би можело да резултира во оштетување на производот.

- **Доколку резервоарот за прашина или филтрите не се на место, немојте да ја користите правосмукалката.**

Неуспех да се стори тоа би можело да резултира во оштетување на производот.

- **Не ја користете правосмукалката за правосмукање на тврди и остри предмети, мали играчки, игли, спајалици и слично.**

Тие можат да наштетат на веш или прав за губре.

- **Чувајте ја правосмукалката во затворен простор.**

Стави правосмукалка далеку по употребата да се спречи слободен над него.

- **Користете исклучиво резервни делови произведени и набавени од LG Electronics или од овластениот сервис.**

Неуспех да се стори тоа би можело да резултира во оштетување на производот.

- **Употребувајте ја правосмукалката само според начинот препорачан во овој прирачник. Употребувајте ја исклучиво препорачани и одобрени додатоци од страна на LG.**

Неуспехот да се стори тоа би можело да резултира во лична повреда или оштетување на производот.

- **За да се избегнат лични повреди, и да се спречи правосмукалката да падне по скалите, секогаш поставете ја на дното на скалите.**

Неуспехот да се стори тоа би можело да резултира во лична повреда или оштетување на производот.

- **Осигурајте се дека филтрите (издувниот филтер и моторниот сигурносен филтер), се потполно суви пред повторно да ги ставите на правосмукалката.**

Неуспехот да се стори тоа би можело да резултира во оштетување на производот

# Важни безбедносни УПАТСТВА

## ВНИМАНИЕ

- **Немојте да го сушите филтерот во релна или микро-бранова печка.**

Неуспехот да се стори тоа би можело да резултира во опасност од пожар

- **Немојте да го сушите филтерот во машина за сушење на алишта.**

Неуспех да се стори тоа би можело да резултира во опасност од пожар

**Немојте да ја сушите на отворен пламен.**

Неуспехот да се стори тоа би можело да резултира во опасност од пожар

- **Секогаш чистете го резервоарот за прашина по правосмукање на теписи, теписони, прав или домашна прашина.**

Овие производи пречка на филтри. Намалување на температурата и може да предизвика оштетување на почиста. Неуспехот да се чисти прашина канта може да предизвика трајно оштетување на почиста (Во зависност од моделот)

- **Немојте да ја држите правосмукалката за рачката од резервоарот за прашина, кога ја поместувате правосмукалката.**

Правосмукалка на телото може да падне кога одвојува резервоарот и тело. Лична повреда или оштетување на

производот може да резултира. Можете да ја преместувате правосмукалката за рачката на резервоарот за прашина, доколку тоа го дозволува моделот на самата правосмукалка.

### Термо-заштитник:

Оваа правосмукалка има посебен термостат што ја штити правосмукалката во случај на моторни прегрејување. Ако правосмукалката одеднаш се исклучи, исклучете ја веднаш од струја.

Проверете ја правосмукалката за можен извор на прегрејување, како што се целосно полн резервоар за прашина, блокирано црево или запушен филтер. Доколку овие проблеми се појават, отстранете ги, почекајте половина час пред да ја вклучите повторно. По 30 минути, повторно вклучете ја правосмукалката. Доколку повторно не работи, контактирајте го локалниот дилер или овластениот сервисер.

## How to Use

### Connecting the flexible hose

Push the end of the head (1) on the flexible hose (2) into the attachment point on the vacuum cleaner.

To remove the flexible hose from the vacuum cleaner, push the button (3) situated on the head, then pull upwards.

### Assembling the tubes

(depending on model)

- **Metal tube (4,5)**
  - Fit together the two tubes by twisting slightly.
- **Telescopic tube (6)**
  - Push spring latch (7).
  - Pull out tube to required length.
  - Release spring latch to lock.

### Using the cleaning head and Accessory Nozzles (depending on model)

Fit the large cleaning head onto the end of the tube.

- **The 2 position head (8)** is equipped with a pedal (9) which allows you to alter its position according to the type of floor to be cleaned.

**Hard floor position** (tiles, parquet floors...): Push the pedal to lower the brush.

**Carpet or rug position:** Push the pedal to lift the brush up.

- **Crevice Tool (10)**

For vacuuming in those normally inaccessible places i.e. reaching cobwebs, or down the side of a sofa!

- **Upholstery Nozzle (11)**

For vacuuming upholstery, mattresses, etc. The thread collectors help to pick up the threads and fluff.

- **Dusting brush (12)**

For vacuuming picture frames furniture outlines, books and other uneven objects.

### How to plug in and use

Pull out the mains lead to the desired length and plug into the socket.

Push the button (13) to start the vacuum cleaner. To stop it press the button (13) again.

### Adjusting the power level

(depending on model)

- Suction capacity increases steplessly up to MAX. (15)
- The flexible hose handle (16) has a manual air flow regulator (17) which allows you to briefly reduce the suction level.

### Parking and storage (23)

When you have switched off and unplugged the appliance, push the button (14) to automatically rewind the cord.

Slide the hook on the nozzle into the slot on the side of vacuum cleaner. You can store your vacuum cleaner in a vertical position by sliding the hook on the nozzle into the slot on the underside of the vacuum cleaner.

### Raising the dust tank (24)

After turning off the appliance and unplug it, slide lever (18) and hold the tank handle, then raise the tank.

### Opening the dust tank (25)

Please pull the hook (21) behind the tank, then open the tank cover.

### Emptying the dust tank

As below, if these things happen to your vacuum cleaner, please turn off the appliance, unplug it and remove hose. Take out the dust tank (24) and motor safety filter (22) from the cleaner. Then empty the dust tank (26) and clean the motor safety filter (22).

- When the dust in the tank (19) reaches the maximum line.
- When a great deal of dust has clogged up the inner cover (20).
- When the motor safety filter (22) is full of dust. Wash the dust tank (27) with cold water. Dry fully in shade so that moisture is removed entirely.

 **If after emptying the dust tank the suction is low, clean the motor safety filter.**  
Failure to do so could result in product damage.

## Closing the dust tank

According to the arrow's direction (30) on the top of tank handle ,please take the hook into the hole on the handle and close the tank by locking the hook behind it .

## Cleaning the motor safety filter

The motor safety filter is situated inside the appliance under the dust tank. Each time that you clean the motor safety filter, we advise you to take out the motor safety filter (28) .

Wash it with cold water (29) and dry fully in shade so that moisture is removed entirely. And then place it again in the vacuum cleaner. The motor safety filter should be cleaned at least once a month.

## Fixing the dust tank

According to the arrow's direction (31) , please close the dust tank correctly and then put it in the vacuum cleaner.

### Do not use vacuum cleaner without motor safety filter.

Failure to do so could result in motor damage and weak suction.

## Cleaning exhaust filter(32)

- The exhaust filter is a reusable HEPA filter (depend on model).
- To clean the exhaust filter, remove it on the body by releasing hook.
- Dust off filter. (Do not wash filter with water)
- The exhaust filter should be cleaned at least once a year.

## Mini turbine nozzle (optional) (33)

- Mini turbine is used for stairs and other hard to reach places.
- To clean the mini turbine nozzle, remove the nozzle cover : Remove 2 screws on the bottom and take mini turbine nozzle cover off as shown.
- Frequently clean and remove hair, string, and lint build-up in the brush area. Failure to do so could damage to mini turbine nozzle.

## Turbine Nozzle (depending on model)(34)

- **Cleaning turbine brush nozzle.**
- Press the button on the rear side of the nozzle to separate the air cover.
- Use the dusting brush & crevice tool to vacuum clean the brush and fan.

### What to do if your appliance does not work ?

Check that the appliance is correctly plugged in and that the electrical socket is working.

### What to do when the suction performance reduces?

- Stop the appliance and unplug it.
- Check that the tubes, flexible hose and cleaning tool are not blocked.
- Check dust in the tank does not reach the maximum line. Empty the dust tank if necessary.
- Check that the inner cover (20) is not clogged, Clean up it if necessary.
- Check that the motor safety filter (22) is not full of dust. Clean up it if necessary.

## A készülék használata

### A flexibilis cső csatlakoztatása

Nyomja a flexibilis cső (2) fejének végét (1) a készüléken található csatlakoztatási pontba. A flexibilis cső eltávolításához nyomja meg a fej oldalán található gombot (3), majd húzza felfelé a fejet.

### Csővek összeszerelése

(típustól függően)

#### • Fém (vagy műanyag) cső (4,5)

Enyhe csavarással illesse össze a két csövet.

#### • Teleszkópos cső (6)

- Nyomja a rugós reteszt előre (7).
- Húzza ki a csövet a kívánt hosszúságúra.
- Engedje vissza a rugós reteszt.

### A tisztítófej és kiegészítő szívófejek használata (típustól függően)

Illesse a nagy szívófejet a cső végére.

- A 2-állású tisztítófejen (8) egy pedál (9) helyezkedik el, melynek segítségével Ön a porszívózni kívánt felületnek megfelelően állíthatja be a szívófejet.

**Kemény burkolat-állás** (kőburkolat, parketta stb.)

A kefe leeresztéséhez nyomja meg a pedált.

**Szőnyeg vagy szőnyegpadló-állás** Nyomja a pedált a másik állásba, ekkor a kefe felemelkedik.

#### • Résszívó fej (10)

Az olyan nehezen megközelíthető helyek tisztítására alkalmas, mint pl. az ülögarnitúra oldala vagy a szűk sarkokban található pókhálók.

#### • Kárpittisztító fej (11)

Bútorkárpitok, matracok stb. porszívózásához. A szőszgyűjtők segítségével könnyedén összeszedhetők a szőszök, pihék.

#### • Portalanító kefe (12)

A portalanító kefe képeretek, bútorvázak, könyvek és egyéb egyenetlen felületek porszívózására alkalmas.

### Csatlakoztatás a hálózati áramforrásba és használat

Húzza ki a csatlakozószínort a kívánt hosszúságra, és dugja be a csatlakozódugót a hálózati áramforrásba.

Nyomja meg a bekapcsológombot (13). A készülék kikapcsolásához ugyanezt a gombot (13) kell megnyomni.

### Szívóerősség beállítása

(modelltől függően)

- A szívóerő fokozatmentesen növekszik a MAX szintig (15).
- A flexibilis cső fogóján (16) található manuális szívóerősség-állító szeleppel (17) lehet rövid ideig csökkenteni a szívóerősséget.

### Szállítás és tárolás (23)

A használat befejezése után kapcsolja ki a készüléket, húzza ki a csatlakozódugót, majd nyomja meg a vezetékfeltekerő gombot (14), ekkor a vezeték magától feltekeredik.

A szívófej rögzítőkampóját csúsztassa a porszívón található nyílásba.

A porszívó függőleges helyzetben történő tárolásához a szívófej rögzítőkampóját csúsztassa a porszívó alján található nyílásba.

#### A portartály kiemelése (24)

Miután kikapcsolta és áramtalanította a készüléket, nyomja meg a gombot (18), fogja meg a tartályt a fogantyújánál majd emelje ki azt.

A portartály fedelének eltávolítása (25) Nyomja meg a tartályon lévő kampót, majd nyissa fel a tartály fedelét.

### A portartály kiürítése

A porszívó maximum fokozatra van kapcsolva és a szívófej nem éri a földet. Ha a lenti esetek történnek a porszívójával, kérem kapcsolja ki a készüléket, húzza ki a konnektor dugóját, távolítsa el a csövet. Vegye ki a portartályt (24) és a motor biztonsági szűrőt (22) a porszívóból. Ezután tisztítsa ki a portartályt (26) és a motor biztonsági szűrőt (22).

- Ha a por eléri a maximum szintet a tartályban (19)
- Ha a belső fedélnél (20) nagy mennyiségű por gyülemlt fel
- Ha a motor biztonsági szűrő (22) tele van porral. Mossa meg a portartályt (27) hideg vízben. Tisztítsa meg alaposan, hogy ne maradjon rajta semmi nedvesség.



**Ha a portartály kiürítése után alacsony a szívóerő, akkor tisztítsa meg a motor biztonsági szűrőt.** Ennek figyelmen kívül hagyása a készülék meghibásodásához vezethet.

### A portartály lezárása

A portartály fogantyúján lévő nyíl iránya szerint (30) akassza a fedélen lévő kampót a fogantyú tetején lévő mélyedésbe, majd a tartály hátulján lévő kampó beakasztásával zárja le a portartályt.

### A Motor Biztonsági Szűrőjének tisztítása

A motor biztonsági szűrő a készülékben található a portartály alatt. Minden alkalommal mielőtt tisztítaná a motor biztonsági szűrőjét, vegye ki előtte (28).

Mossa meg hideg vízben (29) és szárítsa meg alaposan, hogy ne legyen rajta semmi nedvesség. Ezután helyezze vissza a porszívóba.

Kérjük, tisztítsa meg a motor biztonsági szűrőt legalább egyszer egy hónapban.

### A portartály biztosítása

A nyílak iránya szerint (31) kérem zárja vissza a fedelet megfelelően és helyezze vissza a porszívóba.



### Ne használja a porszívót motor biztonsági szűrő nélkül.

Ennek figyelmen kívül hagyása a motor meghibásodásához és alacsony szívóerőhöz vezethet.

### A kimeneti szűrő tisztítása (32)

- A kilépő levegő szűrése egy többször használható HEPA szűrő (nagy hatékonyságú részecskeszűrő) segítségével történik.
- Ahhoz, hogy a szűrőt meg tudja tisztítani, vegye ki azt a készülékből a kampó megnyomásával.
- Távolítsa el a port a szűrőből. (A szűrő tisztításához ne használjon vizet.)
- A kimeneti szűrő tisztítását évente legalább egyszer végezze el.

### A miniturbinás fej (opcionális)(33)

- A szívófejet lépcső és más nehezen elérhető helyek tisztítására lehet használni.
- A miniturbinás fej tisztításához vegye le a fej fedelét: csavarja ki az alsó két csavart és az ábra szerint vegye le a fej fedelét.

- Rendszeresen távolítsa el a kefe körül felgyűlt hajat, szőrt, szőszet és egyéb szálakat. Ennek elmulasztása esetén a fej megrongálódhat.

### Turbófej (típusfüggő)(34)

#### • A turbókefés szívófej tisztítása

- A légtelítő eltávolításához nyomja meg a turbófej hátsó részén található nyomógombot.
- A kefe és a forgórész porszívó segítségével történő tisztításához használja a portalanító és a réstisztító kefét.

### Mi a teendő, ha a készülék nem működik

Ellenőrizze, hogy a csatlakozódugó rendesen be van-e dugva, valamint hogy a konnektorban van-e áram.

### Mi a teendő, ha a szívásteljesítmény lecsökken

- Kapcsolja ki a készüléket, és húzza ki a hálózati csatlakozódugót.
- Ellenőrizze, hogy nem dugult-e el a teleszkóp cső, a flexibilis cső vagy a szívófej.
- Ellenőrizze, hogy nem éri-e el a por a legfelső vonalat a tartályban. Ürítse ki a portartályt ha szükséges.
- Ellenőrizze, hogy a belső fedél (20) nincs-e eltömítve. Tisztítsa ki ha szükséges.
- Ellenőrizze, hogy a motor biztonsági szűrő (22) nincs-e tele porral. Tisztítsa ki ha szükséges

## Начин на използване

### Свързване на гъвкавия шланг

Вкарайте края на крайника (1) на гъвкавия шланг (2) в мястото за закрепване на прахосмукачката.

За да свалите гъвкавия шланг от прахосмукачката, натиснете бутона (3), който се намира на крайника, след това издърпайте нагоре.

### Сглобяване на тръбите

(в зависимост от модела)

- **Метална (или пластмасова) тръба (4,5)**
  - Съединете двете тръби с леко завъртане
- **Телескопична тръба (6)**
  - Бутнете застопоряващия механизъм с пружина (7) напред.
  - Издърпайте тръбата до желаната дължина.
  - Пуснете застопоряващия механизъм, за да се застопори.

### Използване на почистващия крайник и крайниците от принадлежностите

(в зависимост от модела)

Поставете големия почистващ крайник на края на тръбата.

- **Крайникът с 2 положения (8)** е оборудван с педал (9), който ви позволява да сменят положението му в съответствие с типа на пода, който ще бъде почистван. **Положение 'Твърд под'** (плочки, паркет...). Натиснете педала, за да спуснете четката.
- **Положение 'Мокет или килим'**. Натиснете педала, за да повдигнете четката.
- **Инструмент за процепи (10)**
  - За почистване с прахосмукачката на обикновено труднодостъпни места, например за обирание на паяжини или почистване под дивана!
- **Крайник за тапицери (11)**
  - За почистване на тапицери, матраци и др. Колекторите за влакна помагат за обирание на влакна и мъх.
- **Четка за почистване на прах (12)**
  - За почистване с прахосмукачката на рамки на картини, ръбове на мебели, книги и други неравни повърхности.

### Включване в мрежата и използване

Издърпайте захранващия кабел до желаната дължина и го включете в контакта.

Натиснете бутона (13), за да пуснете прахосмукачката. За да я спрете, натиснете бутона (13) отново.

### Регулиране силата на засмукване

(В зависимост от модела)

- Капацитетът на засмукване се увеличава плавно до максимум (15). силата на засмукване се увеличава.
- Дръжката (16) на гъвкавия шланг има ръчен регулатор (17) на въздушния поток, който ви позволява бързо да намалите силата на засмукване

### Пренос и съхранение (23)

Когато сте изключили уреда и издърпали щепсела от контакта, натиснете бутона (14) за автоматично навиване на захранващия кабел.

Вкарайте издадения елемент на крайника в канала на стената на прахосмукачката .

Можете да съхранявате прахосмукачката вертикално, като вкарате издадения елемент на крайника в канала на дъното и .

### Покачване на прах резервоара (24)

След като го изключете и извадете устройството, преместете лоста (18) и задръжте дръжката на резервоара, и след това покачване на резервоара.

### Отворете резервоара за прах (25)

Издърпайте куката (21) зад резервоара, и след това да отворите капака на резервоара.

### Изпразване на отделението за прах

Прахосмукачката е настроена на максимална мощност, а крайника не е на пода. Ако се случи нещо от описаното по-долу, моля, изключете уреда, извадете щепсела и отстранете маркуча. Извадете отделението за прах (24) и защитния филтър на мотора (22) от прахосмукачката. След това изпразнете отделението за прах (26) и почистете защитния филтър на мотора (22):

- Когато прахът в резервоара (19) достигне максималното ниво.
- Когато се е натрупал много прах в горната част на вътрешния капак (20).
- Когато защитният филтър на двигателя (22) е пълен с прах.

Измийте отделението за прах (27) със студена вода. Подсушете и по-труднодостъпните части, така че влагата да бъде отстранена изцяло.





**Ако след изпразване на отделението за прах всмукването е слабо, почистете защитния филтър на мотора.**

Неспазването на това може да повреди продукта.

### **Затваряне на резервоар за прах**

Според посоката на стрелката (30) над дръжката на резервоара, на кука в отвора на дръжката, и след това заключване на куката, за да затворите резервоара на прах.

### **Почистяване на защитния филтър на мотора**

Защитният филтър на мотора се намира във вътрешността на уреда, под отделението за събиране на прах.

Съветваме Ви да изваждате защитния филтър на мотора всеки път, когато го чистите (28).

Измийте го със студена вода (29) и подсушете по-труднодостъпните части, така че влагата да бъде отстранена напълно. След това го заменете в прахосмукачката.

Моля, почистете филтъра за безопасност на двигателя най-малко веднъж месечно.

### **Закрепване на отделението за прах**

Като съобразите посоката на стрелките (31), моля, затворете отделението за прах правилно, а след това го поставете в прахосмукачката.



**Не използвайте прахосмукачката без защитния филтър на мотора.**

Неспазването на това може да повреди мотора и да доведе до слабо засмукване.

### **Почистяване на изпускателния филтър(32)**

- Изпускателният филтър е HEPA филтър за многократно използване.
- Освободете куката, за да премахнете филтъра за пречистване на въздуха
- Изгърсете праха от него. (Не го мийте с вода.)
- Изпускателният филтър трябва да се почиства поне веднъж годишно.

### **Накрайник с минитурбина (опция)(33)**

- Минитурбината се използва за стълбища и други труднодостъпни места.
- За почистване на накрайника с минитурбина свалете капака на накрайника: Отвийте двата винта на дъното и свалете капака на накрайника с минитурбина, както е показано.
- Често почиствайте космите, конците и мъх, които са се натрупали в областта на четката. Ако не го правите, това може да доведе до повреда на накрайника с минитурбина.

### **Турбинен накрайник (в зависимост от модела)(34)**

- Почистяване на турбинния четков накрайник.
- Натиснете бутона на задната страна на накрайника, за да свалите капака за въздуха.
- С помощта на четката за прах и тесния накрайник почистете с прахосмукачката четката и турбината.

### **Как да постъпите, ако уредът ви не работи?**

Проверете дали уредът е включен правилно в ел. мрежата и дали контактът е в изправност.

### **Как да постъпите, когато силата на засмукване отслабне?**

- Спрете уреда и го изключете от ел. мрежата.
- Проверете дали не са запушени или задръстени тръбите, гъвкавият шланг и почистващият инструмент.
- Уверете се, че прахът в отделението не стига до максималната граница. Ако е необходимо, изпразнете отделението за прах.
- Уверете се, че вътрешният капак (20) не е запушен. Ако е необходимо, почистете го.
- Проверете дали защитния филтър на мотора (22) не е пълен с прах. Ако е необходимо, почистете го.

## Përdorimi i produktit

### Lidhja e tubit fleksibël

Shtypje në fund të kreut (1) të zorrës fleksibël (2) dhe gjithashtu në pikën shtojcën në fshesë me korrent.

Nëse ju doni te hiqni gryken fleksibël nga fshesa me korrent, ju duhet të shtypni në butonin (3) mbi kokë dhe pastaj ta tërheqni atë lart.

### Instalimi i tubave

(Varet nga modeli)

#### • Metalike (ose plastike) tubacione (4,5)

- Vendos dy tubat së bashku duke i shtrenuar.

#### • Tub largpamës (6)

- Shtypje mbyllesen (7) përpara.
- Tërhiqje tub jashtë në gjatësinë e dëshiruar.
- Lironi mbyllesen dhe bllokohet.

### Përdorimi i kokes se pastrimit dhe aksesoreve (ne varesi te modelit)

Vendos kapakun e pastrimit në fund të tubit.

• **Kreu me 2 pozicione (8)** ka një këmbëz (9), të cilat ju mund të përdorni për të ndryshuar pozicionin sipas llojit të dyshemese.

#### Pozita e vështirë për dysheme

(dysHEMEJA me pllaka dhe parket). Shtypni këmbëzen për të ulur fuqinë.

• **Pozicioni për qilim.** Shtypni pedalën për rritjen e fuqisë.

#### • Mjet çarë (9)

Nëse doni të pastroni vende të vogla, duke përfshirë çrregullësite ose nën divan.

#### • Grykë tapiceri (11)

Nëse doni të pastroni tapiceri apo dyshek, kjo pajisje do t'ju ndihmojë të merrni therrimet dhe pluhurin.

#### • Furçë pluhuri (12)

Nëse doni të pastroni korniza foto dhe mobilje, libra apo sipërfaqe të tjera të trasha.

### Si të fusni spinen ne prizë dhe përdorimi

Ju mund të tërhiqni kabllon e furnizimit për gjatësinë e saktë dhe ta vendosni atë në prizë.

Shtypni butonin (13) për të filluar fshesën me korrent. Nëse dëshironi per të ndaluar, shtypni kete buton (13) përsëri.

### Ndrysho nivelin e fuqise

(varërsisht na modeli)

- Kapaciteti thithës rritet gradualisht deri në një maksimum. (15)
- Doreza e zorrës fleksibël (16) ka një rregullator të doracaktit për rrjedhjen e ajrit (17), të cilat ju mund të përdorni për kohësisht të zvogëlojë nivelin e thithjes.

### Bartja dhe magazinimi (23)

Kur ju keni fikur pajisjen, shtyp butonin (14) për të mbledhur automatikisht kordonin.

Vendos shpëtoj i vrimë në çarë në njërin anë e fshesë me korrent.

Ju mund të ruajë vakum tuaj të pastër në një pozicion vertikal. Në këtë rast, ju mund t'i shpëtoj i vrimë në çarë në pjesën e poshtme të fshesë me korrent.

### Rritja tank pluhur (24)

Pasi ju fik dhe stakoj pajisjen, veprim levë (18) dhe të mbajë të trajtojë të tank, dhe pastaj rritet tank.

### Hapur tank pluhur (25)

Tërheq goditje (21) pas tank, dhe pastaj të hapur kopertinën e tank .

### Zbraza e serbatorit të pluhurit

Fshesa elektrike është e vendosur në një fuqi maksimale dhe gryka është e stakuar. Si më poshtë, në qoftë se këto gjëra ndodhin fshesës suaj elektrike, ju lutem, fikni pajisjen, stakoni atë dhe hiqni getenë. Nxirreni serbatorin e pluhurit (24) dhe filtrin e sigurisë së motorit (22) nga fshesa elektrike. Më pas zbrazeni serbatorin e pluhurit (26) dhe pastroni filtrin e motorit (22).

- Kur pluhuri në depozite (19) arrinë në linjë maksimale
- Kur ju vëreni që është mbledhur një sasi e madhe e pluhurit dhe ka bllokuar e mbuluar brendësinë (20).
- Kur filtri i sigurisë së motorit (22) është mbushur me pluhur.

Lajeni depoziten e pluhurit (27) me ujë të ftohtë. Thani atë plotësisht në mënyrë që lagështina është hequr plotësisht.

**⚠ Një pas zbrazjes tanku i pluhurit thithës është i ulët, pastroni filtrin e sigurisë së motorit.**

Në rast se nuk l zbatoni këto, mund të rezultojë në dëmtim të produktit.

**Mbylle tank pluhuri**

Sipas drejtimin e shigjetës (30) mbi të trajtojë të tank, vënë në goditje në vrimë për të trajtuar, dhe pastaj bllokohet goditje për të mbyllur tank pluhur.

**Pastrimi i filtrit të motorit të sigurisë**

Filtri i motorit të sigurisë gjindet brenda pajisjes nën depoziten e pluhurit. Sa herë që ju dëshironi të pastroni filtrin e motorit të sigurisë, ne ju këshillojmë që ju të nxjerrni jashtë filtrin e motorit të sigurisë (28).

Pastrojeni atë me ujë të ftohtë (29) dhe thajeni plotësisht në mënyrë që lagështija është hequr plotësisht. Më pas zëvendësoni atë në fshesën elektrike.

Ju lutemi të pastër filter sigurinë motor të paktën një herë në muaj.

**Rregullimi i depozites të pluhurit**

Sipas drejtimin të shigjetës së (31), ju lutem mbyllni depoziten e pluhurit si duhet dhe pastaj vëni në fshesën elektrike.

**⚠ Mos përdorni fshesën elektrike pa filtrin e motorit të sigurisë.**

Në rast se nuk i përmbaheni kësaj, mund të vij deri të dëmtimi i motorit dhe dobësimi i thithjes.

**Pastër filter shter (32)**

- Filtri i shkarkimit është një standard filter HEPA.
- Nëse ju doni të pastër filter shter, lirim goditje për të hequr atë nga trupi.
- Pastrimin e pluhurit në filtër.
- Ky filtër duhet të pastrohen së paku një herë në vit.

**Grykë mini turbinë (jo i detyrueshëm)(33)**

- Turbinë mini shkallët mund të pastër dhe vende të tjera të vogla.

- Nëse ju doni të pastër këtë grykë, hequr kapakun e hundë: Ju mund te hiqni 2 vida më në fund, dhe të ndërmarrin të mbulojë të hundë menjëherë.

- Pastrimin e shpeshta dhe për të hequr flokët, vargjet, dhe garzë në këtë fushë. Nëse harroni ta bëni këtë, turbinë mini hundë mund të jetë dëmtuar.

**Grykë turbinë (varësisht nga modeli)(34)**

- **Pastroni grykë për fuqë turbinë.**
- Ju mund të shtypni butonin në anën e pasme të veçantë të mbulojë ajrin.
- Përdorni fuqë fshirje e pluhurit dhe e çarë mjet për pastrimin e tyre.

**Si mund të zgjidhë problemin nëse pajisja juaj nuk punon?**

Kontrollo nëse fshesë me korrent është instaluar si duhet dhe nëse prizë është duke punuar.

**Si mund të zgjidhë problemin nëse performanca thithese është e keqe?**

- Mbyll fshesë me korrent, dhe heq nga priza këtë aparat.
- Kontrollo nëse tubi largpamës, është bllokuar nga çorape elastike dhe mjetet e pastrimit janë të bllokuara apo të dëmtuar.
- Kontrollojeni pluhurin në tank që mos të arrij pikën maksimale. Zbrazeni tankun e pluhurit nëse është e nevojshme.
- Kontrollo kapakun e brendshëm (20) që mos të jetë i mbushur, pastrojeni atë poqëse është e nevojshme.
- Sigurohuni që filtri i motorit të sigurisë (22) nuk është mbushur plotë me pluhur. Pastrojeni sipas nevojës.

## КОРИШЋЕЊЕ ПРОИЗВОДА

### Повезивање флексибилног црева

Гурнути крај главе (1) флексибилног црева (2) у место повезивања на усисивачу.

Ако желите да уклоните флексибилно црево са усисивача, портебно ја да притиснете дугме (3) на глави, а затим повуците на горе.

### Инсталирање цеви

(У зависности од модела)

- **Металне (или пластичне) цеви (4,5)**
  - Саставите две цеви лаганим увртањем.
- **Телескопске цеви (6)**
  - Померите резу са опругом (7) напред.
  - Извучите цев до жељене дужине.
  - Пустите резу са опругом да би закључали цев у том положају.

### Коришћење папучице за чишћење и додатних папучица

(у зависности од модела)

Поставите велику главу за чишћење на крај цеви.

- **Папучица са 2 позиције (8)** је опремљена са педалом (9) која омогућава промену висине папучице према врсти пода.

**Положај за тврде подове** (плочице и паркет). Притисните педалу да би спустили четку.

**Позиција за тепих или ћилим.**

Притисните педалу за подизање четке.

- **Алат за пукотине (10)**
  - За усисавање тешко дохватљивих места, паучине или доње стране кауча.
- **Папучица за намештај (11)**
  - За чишћење пресвлака или душека. Овај уређај ће Вам помоћи да покупите конце и прашину.
- **Четка за прашину (12)**
  - За усисавање оквира слика и намештаја, књига или других неравних површина.

### Како да укључите и користите

Повуците кабал напајања на жељену дужину и укључите га у утичницу.

Притисните тастер (13) за покретање усисивача. За прекид рада притисните ово дугме (13) поново.

### Подешавање снаге

(у зависности од модела)

- Капацитет усисавања се континуирано повећава до максимума (15)
- На дршци флексибилног црева (16) је ручни регулатор протока ваздуха (17) који можете користити да привремено смањите снагу усисавања.

### Пренос и чување (23)

Када сте искључили уређај, држите утикач и затим притисните дугме (14) да би аутоматски намотали кабал.

Ставите кукицу папучице у предвиђен отвор на страни усисивача.

Ваш усисивач можете држати и у вертикалном положају. У том случају, можете да ставите кукицу папучице у отвор на дну усисивача.

### Подизање резервоара за прашину (24)

Након што искључите уређај и извадите утикач из утичнице, притисните дугме (18), ухватите дршку резервоара, а затим подигните резервоар.

### Отварање резервоара за прашину (25)

Повуците осигурач (21) на резервоару, а затим отворите поклопац резервоара.

### Пражњење посуде за прашину

Усисивач је подешен на максималну снагу рада, а четка је подигнута са пода. Ако се доле наведене ситуације догоде Вашем усисивачу, потребно је да искључите уређај, извадите утикач из стрје и уклоните црево. Извадите посуду са прашином (24) и заштитни филтер за мотор (22) из усисивача. Потом испразните посуду са прашином (26) и очистите заштитни филтер за мотор (22)

- Када прашина у посуду (19) достигне максимални ниво.
- Када већа количина прашине блокира унутрашњи поклопац (20)
- Када се заштитни филтер за мотор (22) напуни прашином.

Оперите посуду за прашину (27) хладном водом. Потпуно је осушите на собној температури тако да влага потпуно испари.



**Ако је и након пражњења посуде за праšину снага усисавања и даље ниска, очистите заштитни филтер за мотор.**

У супротном, могло би доћи до оштећења уређаја.

### **Затварање резервоара за праšину**

У смеру стрелице (30) изнад ручице резервоара, ставите кукицу у рупу на ручки резервоара, а затим закључајте куку затварањем резервоара за праšину.

### **Чишћење сигурносног филтера за мотор**

Сигурносни филтер за мотор се налази унутар уређаја испод посуде за праšину. Сваки пут када чистите сигурносни филтер за мотор, препоручујемо да претходно извадите овај филтер (28).

Оперите га у хладној води (29) и осушите га потпуно на собној температури тако да влага потпуно испари. Потом га поново поставите у усисивач.

Молимо очистите сигурносни филтер мотора најмање једном месечно.

### **Намештање посуде за праšину**

У складу са правцем стрелице (31), затворите посуду за праšину на правилан начин и потом је ставите у усисивач.



**Не користите усисивач без заштитног филтера за мотор.**

У супротном, могло би доћи до оштећења мотора и слабљења снаге усисавања.

### **Чишћење издувног филтера (32)**

- Издувни филтер је трајни НЕРА филтер.
- Отпустите куку за уклањање издувних филтера на телу пре чишћења.
- Очистите праšину на филтеру.
- Овај филтер треба чистити најмање једном годишње.

### **Мини турбина папучица (у зависности од модела) (33)**

- Мини турбина се користи за чишћење степеница и других тешко дохватљивих места.

- Уколико желите да очистите ову папучицу, уклоните поклопац папучице: Уклоните 2 шрафа на дну и скините поклопац папучице као што је приказано. Често чистите и уклањајте длаке, жице и отпатке од предива у области четке.
- Ако заборавите да то урадите, мини турбина папучица се може оштетити.

### **Турбина папучица (у зависности од модела)(34)**

- **Чишћење турбина папучице са четком.**
- Притисните дугме на задњој страни папучице да би одвојили поклопац.
- Коришћење алата за чишћење праšине и напуклина за чишћење четки и вентилатора.

### **Како да решите проблем ако Ваш усисивач не ради?**

Проверите да ли је усисивач исправно укључен у струју и да ли утичница ради.

### **Како да решите проблем ако су перформансе снаге усисавања лоше?**

- Искључите усисивач и искључите га из струје
- Проверите да ли су телескопске цеви, флексибилне цеви или додатни алати за чишћење блокирани.
- Проверите да ли прашина у кеси не достиже максимални ниво. По потреби испразните кесу за праšину.
- Проверите да ли унутрашњи поклопац (20) није прекривен праšином. По потреби га очистите.
- Проверите да заштитни филтер за мотор (22) није прекривен праšином. По потреби га очистите.

## Kako koristiti proizvod

### Spajanje fleksibilnog crijeva

Stavite kraj glave (1) na fleksibilno crijevo (2) i priključite ga na za to predviđeno mjesto na tijelu usisivača.

Kako biste uklonili fleksibilno crijevo sa usisivača, pritisnite gumb (3) smješten na glavi i povucite prema gore.

### Spajanje cijevi (Ovisno o modelu)

#### • Metalne (ili plastične) cijevi (4,5)

- Spojite dvije cijevi laganim zakretanjem.

#### • Teleskopska cijev (6)

- Gurnite polugu zasuna (7) prema naprijed.

- Izvucite cijev na željenu duljinu.

- Otpustite polugu zasuna za zaključavanje.

### Upotreba četke za čišćenje i dodatnih nastavaka (ovisno o modelu)

Stavite četku za čišćenje na kraj cijevi.

• Četka s 2 pozicije (8) ima pedal (9) koja omogućava mijenjanje položaja zavisno o vrsti poda koju čistite.

**Pozicija za tvrde podove** (keramičke pločice i parket). Pritisnite pedal kako biste spustili dlake na četki.

**Pozicija za tepih ili sag.** Pritisnite pedal kako biste podignuli dlake na četki.

#### • Nastavak za teško dostupna mjesta (10)

Za usisavanje inače teško dostupnih mjesta, npr. Paučinu, ili donje i bočne stranice sofe.

#### • Nastavak za tapecirani namještaj (11)

Za usisavanje tapeciranog namještaja, madraca itd. Skupljači vlakana pomažu u skupljanju niti i mrvica.

#### • Nastavak za prašinu (12)

Za usisavanje okvira slika, knjiga i drugih neravnih površina.

### Kako priključiti i koristiti

Izvucite kabel na željenu dužinu i priključite ga u utičnicu.

Pritisnite tipku (13) za pokretanje usisivača. Za zaustavljanje, pritisnite ponovno isti gumb (13).

### Prilagođavanje razine snage

(ovisno o modelu)

- Usisna snaga kontinuirano raste do maksimuma. (15)
- Ručka fleksibilnog crijeva (15) ima ručnu regulaciju protoka zraka (16) koji omogućava trenutno smanjenje usisne snage.

### Nošenje i spremanje (23)

Kada ugasisite i isključite usisivač, pritisnite gumb (14) kako biste automatski namotali kabel.

Stavite kuku na četki u utor na strani usisivača.

Možete pohraniti vaš usisivač u okomiti položaj tako da stavite kuku u utor na donjem dijelu usisivača.

### Porast prašine spremnik (24)

Nakon što isključite i iskopčajte uređaj, pomaknite polugu (18) i držite ručku spremnika, a zatim ustati spremnika.

### Otvorite prašine spremnik (25)

Povucite kuka (21) iza spremnika, a zatim otvorite poklopac spremnika.

### Pražnjenje spremnika za prašinu

Usisivač je postavljen na najveći stupanj snage, a nastavak je odvojen od podloge. U slučajevima koji se navode u nastavku, isključite usisivač, iskopčajte kabel napajanja i uklonite crijevo. Izvadite spremnik za prašinu (24) i zaštitni filter motora (22) iz usisivača. Zatim ispraznite spremnik za prašinu (26) i očistite zaštitni filter motora (22).

- Kada prašina u spremniku (19) dosegne maksimalnu razinu.
- Kada zamjetna količina prašine zaglavi unutarnji poklopac (20).
- Kada je zaštitni filter motora prekriven (22) prašinom.

Isperite spremnik za prašinu (27) hladnom vodom. Stavite ga da se osuši u hladu kako biste omogućili potpuno uklanjanje vlage.

- ⚠ Ako je nakon pražnjenja spremnika za prašinu usisna snaga slaba, očistite zaštitni filter motora.**  
Zanemarivanje ove upute može uzrokovati oštećenja na uređaju.

### Zatvori spremnik prašine

Prema smjeru strelice (30) iznad ručke spremnika, stavite kuku u rupu na ručki, a potom zaključati kuku i zatvoriti prašinu spremnika.

### Čišćenje zaštitnog filtera motora

Zaštitni filter motora smješten je unutar usisavača ispod spremnika za prašinu. Preporučujemo da pri svakom čišćenju izvadite zaštitni filter motora (28).

Ispirite ga hladnom vodom (29) i stavite da se osuši u hladu kako biste omogućili potpuno uklanjanje vlage. Zatim ga ponovno stavite u usisivač.

Molimo očistite filter motora za sigurnost najmanje jednom mjesečno.

### Pričvršćivanje spremnika za prašinu

U smjeru koji pokazuje strelica (31) pravilno zatvorite spremnik za prašinu i stavite ga u usisivač.

- ⚠ Usisivač upotrijebite isključivo sa zaštitnim filterom motora.**  
Zanemarivanje ove upute može uzrokovati oštećenja na motoru i slabu usisnu snagu.

### Čišćenje ispušnog filtera (32)

- Ispušni filter je standardan HEPA filter.
- Otpustite kuku za uklanjanje ispušnog filtera na tijelu prije čišćenja.
- Očistite prašinu na filteru.
- Ovaj filter treba očistiti najmanje jedanput godišnje.

### Mini turbo četka (ovisno o modelu)(33)

- Mini turbo četka se koristi za čišćenje stepenica i drugih teško dostupnih mjesta.

- Za čišćenje mini turbo četke, uklonite poklopac četke: Uklonite 2 vijka na dnu i uklonite poklopac mini turbo četke kao što je prikazano.
- Redovno čistite i uklonite dlake i prašinu koja se nataloži u predjelu četke. Inače može doći do oštećenja mini turbo četke.

### Turbo četka (ovisno o modelu)(34)

- **Očistite turbo četku.**
- Pritisnite tipku na stražnjoj strani četki kako bi odvojili poklopac zraka.
- Upotrijebite nastavak za prašinu i nastavak za teško dostupna mjesta za čišćenje četke.

### Što učiniti ako vam usisivač ne radi?

Provjerite je li usisivač ispravno uključen u utičnicu koja radi.

### Što učiniti kada se smanji učinkovitost usisavanja?

- Ugasite usisivač i isključite ga.
- Provjerite da li su cijevi, fleksibilno crijevo o dodatni nastavci začepljeni.
- Provjerite da prašina u spremniku nije dosegla maksimalnu razinu. Prema potrebi ispraznite spremnik za prašinu.
- Provjerite da unutarnji poklopac (20) nije zaglavljnjen. Prema potrebi ga očistite.
- Provjerite da zaštitni filter motora (22) nije prekriven prašinom. Prema potrebi ga očistite.

## Користење на производот

### Поврзување на флексибилното црево

Притисни на главата (1) на флексибилното црево (2) во лежиштето на правосмукалка.

Ако сакате да се отстрани флексибилното црево од правосмукалката, потребно е да го притиснете копчето (3) на главата, а потоа да се повлече до тоа.

### Инсталирајте цевка

(Во зависност од моделот)

#### • Метална (или пластична) цевка (4,5)

- Поставете ги заедно двете цевки со благо завртување.

#### • Телескопската цевка (6)

- Притиснете ја бравата (7) напред.
- Извлечете ја цевката на саканата должина.
- Отпуштете ја бравата за заклучување.

### Користење на главата за чистење, прскалки и прибор (зависно од моделот)

Ставете ја големата глава на крајот на цевката за чистење.

- Глава со 2 става (8) има педали (9) и може да го промени својот став кон типот на подот.

**Позиција на тврди подови** (плочки и паркет...). Притиснете на педалата надолу со четка.

#### Позиција за тепих или черга.

Притиснете го педалот за подигање на четката.

#### • Алатки за напукнатини (10)

Ако сакате да исчистите мали области, вклучувајќи *sovebs* или под каучот.

#### • Тапациран мебел (11)

Ако сакате да се исчисти тепих или душек, овој уред ќе ви помогне да ги соберете и најситните делови и прашина.

#### • Четка за прашина (12)

Ако сакате да исчистите кутии, уметнички слики и мебел, книги или други груби површини.

### Како да се вклучува и употреба

Можете да ги повлечат го кабелот со точната должина и да ја претвори во издувен вентил.

Притиснете (13) за да почне правосмукалката да работи. Ако сакате да се откажете, притиснете го ова копче (13) повторно.

### Адаптирање на јачината

(во зависност од моделот)

- Капацитетот на смукање се зголемува чекор по чекор до максимум (15)
- Флексибилното црево (16) има рачен регулатор за протокот на воздух (17), кој може да се користи привремено да го намали нивото на вшмукување.

### Начин на чување (23)

Кога ќе го исклучите апаратот, притиснете (14) за автоматски да се врати кабелот.

Ставете го додатокот на местото предвидено за истото од страната на правосмукалката.

Можете да ги чувате вашите правосмукалка во вертикална положба. Во овој случај, може да се стави со кука на врвот во дупката на дното на вакуум.

### Подигнување на резервоарот за прашина (24)

Откако уредот ќе го прекинете да работи и ќе го исклучите, лизгајќи (18) држете ја рачката на резервоарот, а потоа подигнете го резервоарот.

### Отворање на резервоарот за прашина (25)

Извлечете ја куката (21) позади резервоарот, потоа отворете го капакот на резервоарот.

### Празнење на резервоарот со прав

Правосмукалката е наместена на максимална моќност, а сурлата е ставена. Како што е прикажано подолу, ако таква е ситуацијата со вашата правосмукалка, исклучете ја машината, исклучете ја од струја и отстранете го цревото. Извадете го резервоарот со прав (24) и филтерот за безбедност на моторот (22) од правосмукалката. Потоа, испразнете го резервоарот од правта (26) и исчистете го филтерот (22).

- Кога правта во резервоарот (19) ја достигне максималната линија.



- Кога голема количина на прав го затнува внатршниот капак (20).
- Кога филтерот на моторот (22) е полн со прав.

Измийте го резервоарот од прав (27) со ладна вода. Исушете го потполно така што влагата целосно да биде отстранета.



**Ако по празнењето на резервоарот одправ силата на смукање е мала, исчистете го филтерот на моторот.** Доколку не го направите ова може да се случи оштетување на машината.

### **Затворање на резервоарот за прашина**

Според насоката на стрелката (30) на врвот на рачката на резервоарот, ставете ја куката во дупката од рачката и заврете го резервоарот за прашина со заклучување на куката позади.

### **Чистење на филтерот за моторот**

Филтерот за моторот е сместен внатре во машината под резервоарот за прав.

Секој пат кога го чистите овој филтер, ви советуваме да го извадите овој филтер (28).

Измийте го со ладна вода (29) и целосно исушете го така што воопшто да не постои влага во него. А потоа сместете го во правосмукалката.

Филтерот кај моторот треба да се чисти најмалку еднаш месечно.

### **Фиксирање на резервоарот за прав**

Според насоката на стрелката (31), затворете го резервоарот за прав, а потоа ставете го во правосмукалката.



**Не користете ја правосмукалката без филтерот за моторот.**

Доколку го направите тоа може да дојде до оштетување на моторот и намалено смукање.

### **Чистење на издувниот филтер (32)**

- Издувниот филтер е стандарден HEPA филтер за повеќе употреби.
- За да се исчисти издувниот филтер, отстранете го од телото со ослободување на рачката.

- Истресете гонемојте да го миете под вода .
- Овој филтер треба да се чисти најмалку еднаш годишно.

### **Мини-турбина додаток (зависно од моделот) (33)**

- Мини турбината може да чисти скали и други помали места.
- Ако сакате да го исчистите овој додаток, извадете го капакот: Можете да ги отстраните двете завртки на дното, и извадете го капакот како што е прикажано.
- Често чистете ја и отстранувајте ги влакната, конците и другите материјали од оваа област. Ако сте заборавиле да го направите ова, мини турбината може да биде оштетена.

### **Додаток-турбина (зависно од моделот)(34)**

- **Исчистете ја турбината.**
- Притиснете го копчето на задниот дел за да се оддели од капакот на воздухот.
- Користете ја четката за прашина и пукнатини, за чистење на четката и фенот.

### **Што да правите ако Вашата правосмукалка е расипана?**

Проверете дали правосмукалка е правилно инсталирана и дали излезот работи.

### **Како може да се реши проблем, ако вшмукувањето е слабо?**

- Исклучете го апаратот, и исклучете го од струја.
- Проверете дали телескопската цевка, флексибилната цевка и алатките за чистење се блокирани или се оштетени.
- Проверувајте ја правта во резервоарот да не ја достигнува максималната линија. Испразнете ја правта од резервоарот кога е потребно.
- Проверете го внатрешниот капак (20) да не се затне. Исчистете го кога е потребно.
- Проверете го филтерот за моторот (22) и осигурајте се да не биде полн со прав. Исчистете го кога е потребно.



### **Disposal of your old appliance**

1. When this crossed-out wheeled bin symbol is attached to a product it means the product is covered by the European Directive 2002/96/EC.
2. All electrical and electronic products should be disposed of separately from the municipal waste stream via designated collection facilities appointed by the government or the local authorities.
3. The correct disposal of your old appliance will help prevent potential negative consequences for the environment and human health.
4. For more detailed information about disposal of your old appliance, please contact your city office, waste disposal service or the shop where you purchased the product.

### **Régi eszközök ártalmatlanítása**



1. A termékhez csatolt áthúzott, kerekes szeméttároló jel jelöli, hogy a termék a 2002/96/EC EU-direktíva hatálya alá esik.
2. Minden elektromos és elektronikai terméket a lakossági hulladéktól elkülönítve kell begyűjteni, a kormány vagy az önkormányzatok által kijelölt begyűjtő eszközök használatával.
3. Régi eszközeinek megfelelő ártalmatlanítása segíthet megelőzni az esetleges egészségre vagy környezetre ártalmas hatásokat.
4. Ha több információra van szüksége régi eszközeinek ártalmatlanításával kapcsolatban, tanulmányozza a vonatkozó környezetvédelmi szabályokat, vagy lépjen kapcsolatba az üzlettel, ahol a terméket vásárolta.

### **Изхвърляне на вашия стар уред**



1. Когато този символ на задраскана кофа за боклук е поставен върху дадено изделие, това означава, че изделието попада под разпоредбите на Европейска директива 2002/96/EC.
2. Всички електрически и електронни изделия трябва да се изхвърлят отделно от битовите отпадъци, в определени за целта съоръжения, посочени от държавните или местните органи.
3. Правилното изхвърляне на вашия уред ще помогне за предотвратяване на възможни негативни последици за околната среда и човешкото здраве.
4. За по-подробна информация за изхвърлянето на вашия стар уред се обърнете към вашата община, службите за събиране на отпадъци или магазина, откъдето сте купили своя уред.

### **Shkatërimi i aparatit tuaj të përdorur**



1. Kur e shihni këtë simbol në një produkt, kjo do të thotë se produkti përpunohet me direktivën 2002/96/EC Evropian.
2. Të gjitha pajisjet elektrike dhe elektronike nuk duhet të trajtohen së bashku me mbeturina shtëpiake të përbashkët. Ju duhet të dërgoni pajisjet tuaja në një qendër riciklimi, dhe ju duhet të respektoni rregullat e qeverisë suaj lokale.
3. Trajtimi i duhur i aparatit tuaj të përdorur do të parandaluar ndikimin negativ mbi mjedisin dhe shëndetin e njerëzve.
4. Për më shumë detaje në lidhje me asgjësimin e drejtë të përdorur aparatit tuaj, ju lutem kontaktoni qeverisë suaj komunale, qendër mbeturina apo dyqan ku kenë blerë produktin.



### **Одлагање вашег старог апарата**

1. Када видите овај симбол на производу, то значи да је производ у складу са Европском директивом 2002/96/ЕС.
2. Све електричне и електронске уређаје не треба одлагати заједно са отпадом из домаћинства већ у центре за рециклажу, у складу са правилима локалне самоуправе
3. Одговарајућим одлагањем вашег старог апарата ћете спречити негативан утицај на животну средину и здравље људи
4. За више информација о одлагању вашег старог уређаја, контактирајте општинску канцеларију, центру за рециклажу отпада или радњи где сте купили производ



### **Zbrinjavanje starog uređaja**

1. Kada vidite ovaj simbol na proizvodu, to znači da proizvod odgovara Europskoj direktivi 2002/96/EC.
2. Sve električne i elektroničke uređaje ne treba odlagati zajedno sa smećem iz domaćinstva. Trebalo bi ga odlagati prema državnim i lokalnim zakonima.
3. Pravilnim odlaganjem vašeg uređaja spriječit ćete negativan utjecaj na okoliš i zdravlje ljudi.
4. Za više detalja o ispravnom odlaganju uređaja kontaktirajte lokalni ured za zbrinjavanje otpada ili maloprodaju u kojoj ste kupili uređaj.



### **Отстранување на вашиот стар апарат**

1. Кога овој пречкртаниот тркала бин симбол е спроведен за производ тоа значи дека производот е покриен од страна на Европската Директива 2002/96/ЕС.
2. Сите електрични и електронски производи треба да бидат отстранети одвоено од комуналниот отпад преку назначени места за собирање назначен од страна на Владата или на локалните власти.
3. Правилна поставеност на вашиот стар апарат ќе помогне да се спречат потенцијалните негативни последици за животната средина и човековото здравје.
4. За повеќе детални информации за отстранување на вашиот стар апарат, ве молиме јавете се во вашата канцеларија, депонирање на отпад сервис или продавница каде што сте го купиле апаратот.

