

Owners manual Specification

담 당	관 리 자
Feng Luxuan 2012/07/26	Niu Yang 2012/07/26

1. Model Description

MODEL	32/42LS3150-CA	BRAND	LG	Part No.	MFL67644201 (1208-REV00)
SUFFIX	ACN****	Product Name	OWNER'S MANUAL ASSY		

2. Printing Specification

1. Trim Size(Format)(W*H): **185mmx260mm**
2. Printing Colors : **Black & White**
3. Stock (Paper) : **Uncoated paper 백상지 80 g/m²**
4. Printing Method : **Off-set**
5. Bindery : **Saddle stitch**
6. Language : **Chinese**
7. Number of pages : **56 pages**
8. Location of the O/M P/N barcode: **on the blank of the cover under the P/N .**
9. Original P/N : **MFL62044294(1207-REV01).**

NOTES

"This part contain Eco-hazardous substances (Pb, Cd, Hg, Cr6+, PBB, PBDE, etc.) within LG standard level, Details should be followed Eco-SCM management standard[LG(56)-A-2524]. Especially, Part should be followed and controlled the following specification.
 (1) Eco-hazardous substances test report should be submitted when Part certification test and First Mass production.
 (2) Especially, don't use or contain lead(Pb) and cadmium(Cd) in ink.

3. Special Instructions (Owners manual assy including the parts as below)

- (1) P/NO.:3840TWL046D(W*H:140*205mm,Black & White,paper 80g/m²,Chinese, 6 pages,folding)
- (2) P/NO.:MAF62527501(refer to the specification of the drawing)

4. Changes

10				
9				
8				
7				
6				
5				
4				
3				
2				
1				
REV NO.	MM/DD/YY	SIGNATURE	CHANGE NO.	CHANGE CONTENTS

如有问题
请打电话



液晶电视机

使用说明书

在使用本电视机之前，请您仔细阅读该说明书，
并请妥善保存，以备将来需要。
请查看贴在电视机后盖上的标签，记录电视机的
型号和序列号。当需要维修服务时，把电视机的
型号和序列号告诉维修站。

型号：32LS3150-CA
42LS3150-CA

*LED 背光源技术



乐金电子（沈阳）有限公司

地址：沈阳市南湖科技开发区浑南产业区35号、40号

传真：024-31691204

邮编：110179

全国技术服务中心服务咨询电话：400-819-9999

<http://www.lg.com>

因为本公司产品在不断改进，设计
与规格如有变更恕不另行通知。

P/NO: MFL67644201 (1208-REV00)



目录

目录	1	
重要预防措施	2	
安装步骤	9	
组装和准备	9	10 包装清单 10 另外购买 11 电视机按键 12 搬运电视机 13 组装电视机 底座安装 / 台式安装 / 壁式安装 / 线扎 / 保护盖安装
建立连接	18	18 天线连接 19 HDMI 连接 19 AV连接 20 分量连接 20 USB 连接
遥控器	21	
菜单设置	22	22 开启电视机 22 节目选择 22 音量调节 22 初始化 23 遥控器快捷键介绍 输入 / 快捷菜单 / AV 模式 / 节目列表 / 喜爱节目/Simplink 26 基本功能设置介绍 图像设置 / 声音设置 / 搜台设置 / 时间设置 / 锁定 / 选项设置 / 客户支持
我的媒体	38	38 使用 USB 设备 39 浏览文件 40 影片列表 42 图片列表 44 音乐列表
维护保养	46	46 清洁电视机 46 废弃处理 46 屏幕、边框、前框和底座 46 电源线
疑难排解	46	
规格	47	
附录	49	

重要预防措施

请在使用本产品之前认真阅读以下安全指导。



⚠ 警告

- 如果忽视警告信息，可能造成严重的人身伤害或者可能导致事故和死亡。

⚠ 注意

- 如果忽视注意信息，可能造成轻伤或者损坏产品。

! 注

- 注释帮助您了解以及安全地使用产品。请在使用本产品之前认真阅读注释。

⚠ 警告



- 不要将电视机和遥控器放置在以下环境中：
 - 阳光直射的地方。
 - 潮湿的地方如浴室。
 - 靠近热源的地方如电暖炉等发热设备。
 - 靠近厨房或容易暴露在蒸汽或油雾中的地方如加湿器。
 - 暴露在风雨中的地方。
 - 靠近装水的容器如花瓶。
 否则可能导致火灾、电击、故障或变形。



- 不要将电视机放置在灰尘多的地方，可能引起火灾。

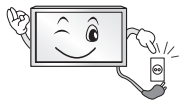

- 主插头是分离装置，一定要易于操作。



- 不要用湿手触碰电源插座。另外，如果插头潮湿或者有浮尘，请擦干水分和灰尘。
否则您可能由于过度潮湿而触电。



- 确保电源线有效接地。（无需接地的设备除外。）
否则您可能触电或受伤。



- 完全固定电源线。
如果电源线没有完全固定，可能发生火灾。



- 确保电源线没有接触到热源，如：加热器。
否则可能引起火灾或电击。



- 不要将重物或电视机放置在电源线上。
否则可能导致火灾或电击。



- 弯曲室内外的天线以防雨水流入。
水可能进入电视机内部引起故障或电击。



- 将电视机安装到墙上时，确保没有在电视机后面悬挂电源线和信号线。
否则可能引起火灾或电击。

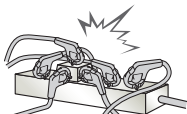

- 不要超载墙壁插座。
否则，可能由于过热而导致火灾。

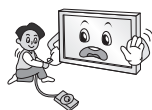

- 连接外部设备时防止电视机跌落。
否则，可能导致人身伤害或损坏产品。



- 请将防潮包装材料或塑料袋远离儿童。
吞食防潮材料有害健康，如果误食请立即吐出并就近就医。另外，塑料袋可能引起窒息，请远离儿童。



- 不要让儿童攀爬或攀附电视机。
否则，电视机可能会跌落而导致严重的伤害。



- 谨慎处理废旧电池以防儿童吞食。
万一误食，请立即就医。



- 当电源线的一端插入电源插座时，不要将导电物（如：金属棒）插入电源另一端。另外，不要在插头插入插座后触摸电源线。
否则，您可能会触电。



- 不要在电视机附近放置易燃物。
不正当使用易燃物可能引起爆炸或火灾。



- 不要将金属物品如硬币、发夹、筷子、电线或易燃物品如纸和火柴等掉落电视机内，儿童要特别小心。
可能发生电击、火灾或伤害。如果有异物掉落电视机内，请拔掉电源线并联络服务中心。



- 不要把雾剂喷在电视机上或用易燃物（稀释剂或苯）擦拭电视机。可能发生火灾或电击。



- 不允许碰撞或使任何物体掉落电视机内，不要让液体滴落到屏幕上。您可能受伤或损坏电视机。



- 打雷或暴雨时请勿触摸电视机和天线。您可能触电。



- 发生煤气泄漏时请勿接触墙壁插座，打开窗户通风。火花可能导致火灾或烧伤。



- 不要私自拆开、修理或调整电视机。可能发生火灾或电击。联系服务中心进行检查、调整或维修。



- 如果发生以下情况，请立即拔掉电源线并联络当地服务中心。
 - 电视机因震动受到挤压。
 - 电视机被损坏。
 - 异物进入电视机。
 - 电视机产生烟或异味。
 否则可能导致火灾或电击。



- 如果长时间不使用电视机，请拔掉电源线。覆盖灰尘可能引起火灾，绝缘体损坏可能引起漏电、电击或火灾。



- 请勿将设备暴露在油滴或喷雾中，不要将装水的容器（如：花瓶）放置在设备上。

⚠ 注意



- 将电视机安装在没有无线电波产生的地方。



- 室外天线和电线之间必须保持足够距离，以保证即使天线跌落也不会与电线接触。可能导致电击。



- 不要将电视机安装在不稳定的架子上或不平整的地方，也要避免振动或难以支撑的地方。否则电视机可能跌落或翻倒，造成人身伤害或损坏产品。



- 如果进行台式安装，您必须采取措施以预防电视机倾倒。否则可能因此造成人身伤害。

- 如果进行壁式安装，请在电视机背面安装 VESA 标准挂架（可选部品）。当您使用挂架（可选部品）安装电视机时，请仔细固定以防掉落。

- 请使用制造商指定配件或附件。



- 请由专业人员安装天线。
可能发生火灾或电击。

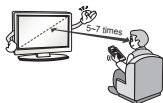

- 我们建议您在观看电视时最少与电视机保持屏幕对角线尺寸5到7倍的距离。如果长时间观看电视，可能导致视力模糊。

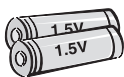

- 请使用专用型号电池。
可能损坏遥控器。

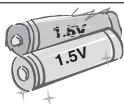

- 切勿新旧电池混用，可能导致电池过热或泄漏。



- 确保遥控器与感应器之间没有异物。



- 太阳光或其它强烈的光线将干扰遥控器的使用，该情况下请降低室内光线。

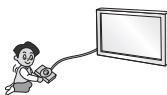

- 连接外部设备如视频游戏机时，请确保连接线有足够长度。否则电视机可能会跌落，造成人身伤害或损坏产品。



- 不要通过插拔墙壁插座上的电源插头开关电视机。（不要使用电源插头作为开关。）
可能导致机械故障或电击。



- 按照以下安装说明以防止电视机过热。
 - 电视机与墙壁至少保持10厘米的距离。
 - 不要将电视机安装在不通风的地方（如：书架或橱柜中）。
 - 不要将电视机放置在地毯或垫子上。
 - 确保电视机通风孔不会被桌布或窗帘阻塞。否则可能导致火灾。

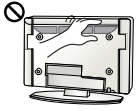

- 电视机长时间工作时通风孔可能会变热，当心不要触摸通风孔。这不会影响产品的运行和性能。



- 定期检查电线，如果出现损坏或退化现象，拔下并停止使用，使用相同规格的产品进行替换。

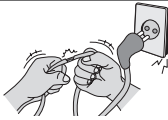

- 防止电源线人为或机械的滥用，例如扭曲、打结、掐、夹在门缝中或被踩踏。特别注意插头、墙壁插座和电器外的电线。



- 不要用力压或用锋利的物体如指甲、铅笔、钢笔刮擦电视机面板。



- 避免触摸屏幕或用手指长时间按在屏幕上，屏幕上可能出现暂时扭曲的现象。



- 清洁电视机表面时，拔下电源线，用柔软的布料擦拭，不要喷水或用湿布擦拭。不要使用玻璃清洁剂、汽车或工业擦拭布，研磨工具或蜡、苯、酒精等，可能损坏产品和面板。否则可能导致火灾、电击或损坏产品（变形、腐蚀或破损）。

- 在连接交流电墙壁插座时，即使关掉开关也并不会与交流电源断开。



- 拔掉电线的同时拔掉插头。如果电源线内的金属丝断开，可能引发火灾。



- 移动电视机时请先确保电视机已关闭。拔掉电源线、天线及所有连接线。否则可能损坏电线而导致火灾或电击。



- 移动电视机或拆除包装时，因为电视机很重，请两人一起工作。否则可能造成人身伤害。



- 建议每年一次联络服务中心清理电视机内部。聚集的灰尘可能引起机械故障。



- 向服务中心要求维修服务。不论电视机因何种方式损坏，如电源线或插头损坏，液体流入或物体落入电视机内，电视机暴露在雨中或潮湿的地方后无法正常使用，电视机跌落，都可以邀请维修。



- 冷机状态下打开电视机时可能会出现些微“闪烁”，这是正常现象，电视机没有故障。



- 电视机面板是高科技TFT产品，由两百万到六百万个像素组成。屏幕上可能出现面板尺寸百万分之一的微小黑点或彩色亮点（红、蓝、绿）。这不是电视机故障，不影响电视机性能。
这种现象也可能出现在第三方产品中，不能退换。



- 由于观看角度不同，面板上会出现不同的亮度和色度（左/右/上/下）。这种现象是面板特性，与电视机性能无关，不是电视机故障。

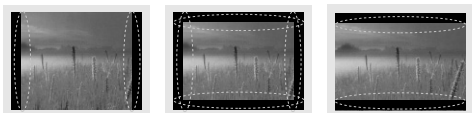

- 长时间显示一个固定图像（如广播频道标识、屏幕菜单、电视游戏场景）可能损伤屏幕，导致图像残留，这就是图像拖尾。
图像拖尾不会覆盖在电视机上。
避免观看一个固定图像超过一小时。
如果长时间使用4:3的画面比率观看电视，面板边缘可能发生图像拖尾。
这种现象也可能出现在第三方产品中，不能退换。

• 杂音

“破裂”声：观看电视或关闭电视机时，塑料因为温度和湿度的原因发热收缩从而产生破裂声，这是会发生热变形的产品的普遍现象。

电路或面板的“嗡嗡”声：电路高速开关过程中产生的大量电流会导致低频噪音，这种情况因产品不同而有所差异。

产生的杂音不影响电视机性能。

许可证

许可支持可能因不同型号而有所差异。更多许可信息请访问 www.lg.com。



“杜比”、“Dolby”和双D标志是Dolby Laboratories的商标。



HDMI，HDMI 标志和高清多媒体接口是 HDMI 授权公司的商标或注册商。



关于DIVX视频：DivX[®]是由Rovi Corporation的子公司DivX, LLC创建的数字视频格式。这是用于播放DivX视频的官方DivX Certified[®]认证设备。请访问

关于DIVX视频点播：本DivX Certified[®]认证设备注册后才能播放所购买的DivX视频点播（VOD）电影。要获得注册代码，请在设备设置菜单中找到DivX VOD区域。请访问vod.divx.com网站，详细了解如何完成注册。

通过DivX Certified[®]认证，可播放DivX[®]视频，最高可达HD1080p，包括付费内容。

“DivX[®]、DivX Certified[®]和相关徽标是Rovi Corporation或其子公司的商标，均为授权使用。

具备下列一项或多项美国专利：7,295,673；7,460,668；7,515,710；7,519,274”

注

- 示意图可能与电视有所不同。
- 电视机的 OSD（屏幕显示）可能与本手册中的示意有所不同。
- 可用菜单和选项可能因所使用的输入源或产品型号不同而有所差异。
- 将来电视机可能增加新特征。
- 为减少电源消耗可以将电视机设为待机模式。如果长时间未观看请关闭电视机，以减少电源消耗。
- 如果画面亮度水平降低，电源消耗将会减少，并全面降低运转成本。

安装步骤

- 1 打开包装箱，确认附件是否齐全。
- 2 将底座安装在电视机上。
- 3 连接外部设备至电视机。

组装和准备

注意

- 请勿使用未经批准的物品，以确保安全和产品的使用寿命。
- 因使用未经批准的物品而造成的任何损坏或伤害，均不在保修范围内。

注

- 产品附带的一些物品可能会因型号的不同有所差异。
- 本手册中的产品规格或内容可能会因产品功能升级而变更，恕不另行通知。
- 为达到最佳连接效果，HDMI 线和 USB 设备需符合厚度（A） $\leq 10\text{mm}$ ，宽度（B） $\leq 18\text{mm}$ 。
- 如果数据线或 USB 存储器与电视机的 USB 端口不匹配，请使用支持 USB 2.0 的外部数据线。

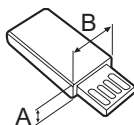
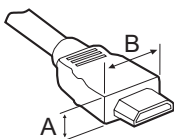







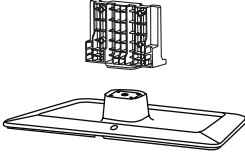
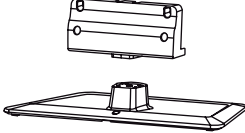
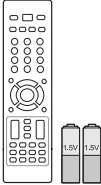

*A $\leq 10\text{ mm}$

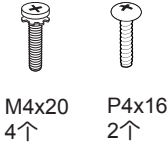
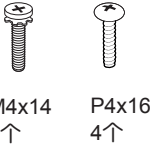
*B $\leq 18\text{ mm}$

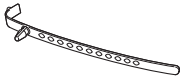
包装清单

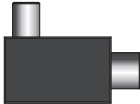
请检查您的包装箱内是否有下列物品。如有缺失，请与当地经销商联系。
本手册中的图片及说明可能与实物不符，具体以实物为准。

		
机身	底座支架+底座 (仅适用于32LS3150)	底座支架+底座 (仅适用于42LS3150)
		
遥控器、电池 AAA (7号)	用户手册/卡片	装配螺钉 (仅适用于32LS3150)
		
装配螺钉 (仅适用于42LS3150)	底座-桌子固定螺钉	线扎
		
保护盖 (仅32LS3150)	L型隔离器 (保护器) (或固定在电视机上或放在附件袋中)	两相电源线

另外购买

另外购买的物品可能会因质量改善而变更，恕不另行通知。

如需购买请与经销商联系。

这些设备不是所有型号都适用。

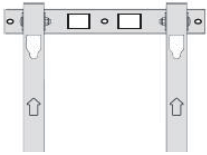
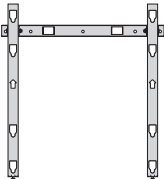
	或	
RW233		AP-50WC13E
挂架 (详见第16页)		

电视机按键

⚠ 注意

- 请勿使用未经批准的物品，以确保安全和产品的使用寿命。
- 因使用未经批准的物品而造成的任何损坏或伤害，均不在保修范围内。
- 一些型号的屏幕上覆有薄膜，请勿移除。

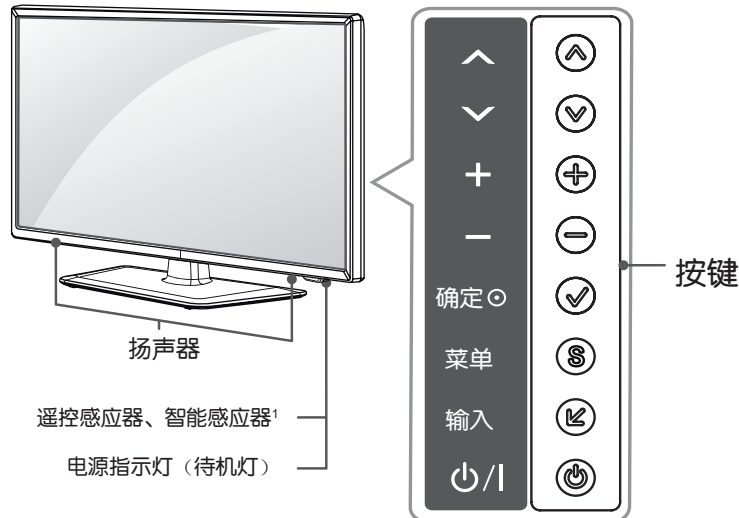

按键	描述
∨ ^	频道选择。
- +	调整音量大小。
确定 ●	确定所选操作。
菜单	访问主菜单，或退出菜单。
输入	改变输入源。
⏻/⏻	控制电源开关。

1 智能感应器—根据周围环境调节背光强度。

❗ 注

- 您可以在主菜单中选择“选项”以设置待机灯的开/关。

搬运电视机

搬运电视机时，不论型号或尺寸，请认真阅读下列事项，以免刮伤或损坏电视机，并确保搬运安全。

⚠ 注意

- 任何时候都要避免碰触屏幕，以免造成屏幕损坏。

- 建议将电视机放进原来的包装箱或包装材料内再做移动。
- 搬运电视机前，请拔掉电源线和所有线缆。
- 搬起电视机时，请将屏幕背向您，以免损坏。

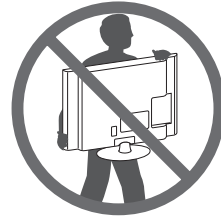

- 抓牢电视机框的顶部和底部。
不要抓住透明部分、扬声器或扬声器底部区域。

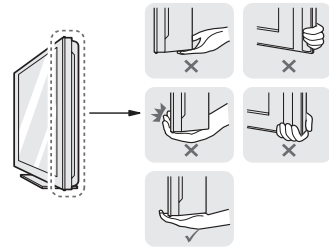

- 至少由两人搬运一台大的电视。
- 人工搬运电视机时，请参照右边图示。

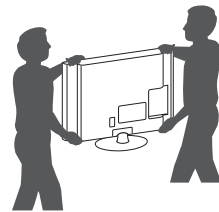

- 搬运电视机时，请不要剧烈摇晃或震动电视机。
- 搬运电视机时，使电视机保持竖直方向，避免左右倾斜。

组装电视机

以下图示可能与实物不符，具体请以实物为准。

底座安装

仅适用于32LS3150

1

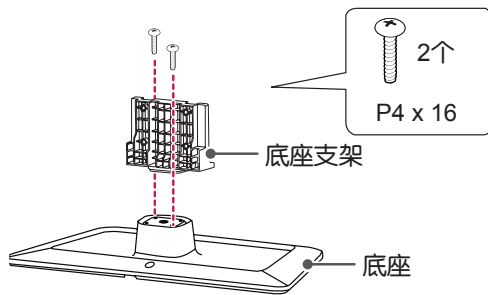

2

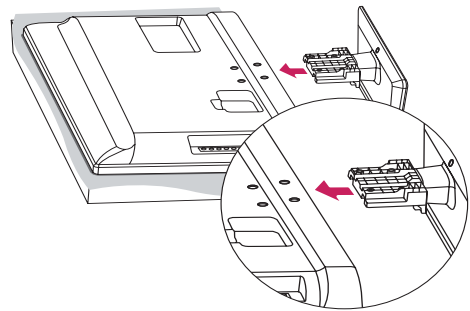

3

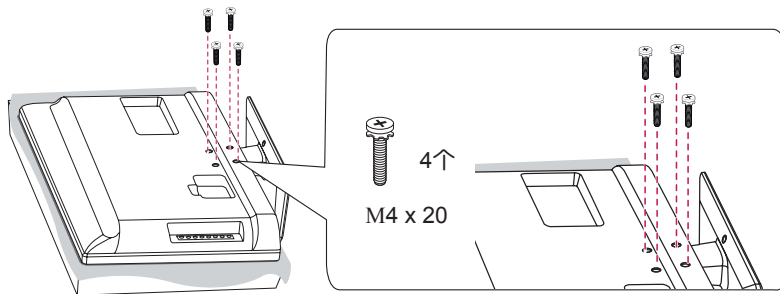

⚠ 注意

- 安装底座时，请将屏幕放置在软垫或平整的表面上，以免损坏屏幕。
- 请拧紧螺丝以免电视机向前倾倒，但不要拧得过紧。

❗ 注

- 将电视机安装到墙壁上之前，请先按照相反顺序移除底座。

底座安装

仅适用于42LS3150

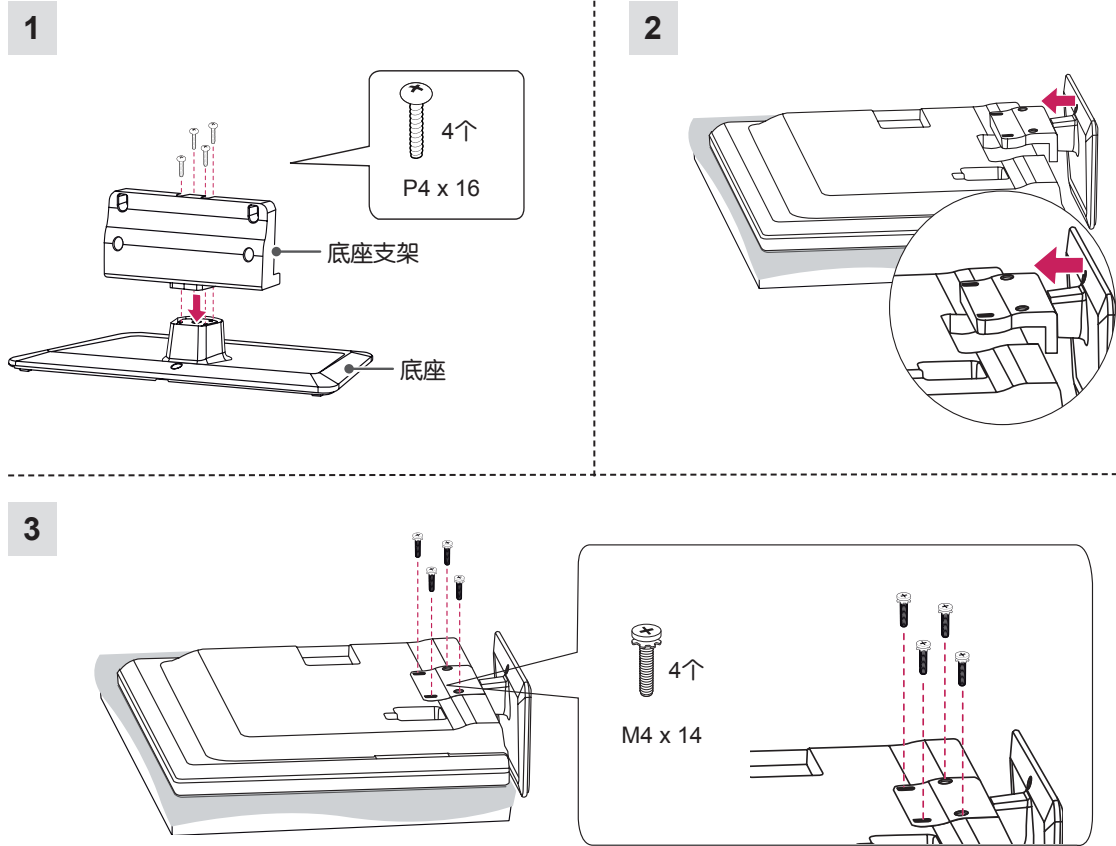

⚠ 注意

- 安装底座时，请将屏幕放置在软垫或平整的表面上，以免损坏屏幕。
- 请拧紧螺丝以免电视机向前倾倒，但不要拧得过紧。

❗ 注

- 将电视机安装到墙壁上之前，请先按照相反方法移除底座。

台式安装

- 1 举起电视机并将电视机垂直放置在桌子上。
 - 请将电视机各面与墙壁保持10cm（最少）的距离，以便通风。
- 2 连接电源线至墙壁插座。

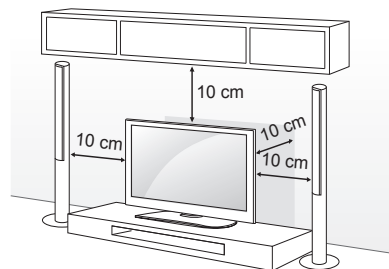

⚠ 注意

- 请勿将电视机靠近或放置在热源上，否则可能会导致火灾或其他损害。

将电视机固定在桌子上

将电视机固定在桌子上，以防电视机向前倾倒或造成其他损害。为保证底座固定在桌子上，请拿出包装箱附件袋内的螺钉，将其安装在底座后面的孔内。

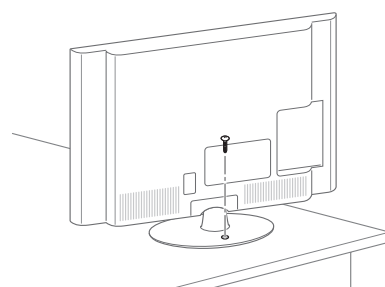

⚠ 警告

- 根据说明书将电视机安全地安装在地面或墙壁上，以防跌落。剧烈的倾斜、震动或摇晃可能损坏电视机。

将电视机固定在墙壁上

- 1 将铰接螺栓或电视机支架和螺栓插入电视机背部并拧紧。
 - 如果铰接螺栓的位置上已经插有螺栓，请先将此螺栓拆下。
- 2 使用螺栓将挂架固定在墙壁上。
 - 挂架应与电视机背部的铰接螺栓相匹配。
- 3 请用牢固的绳索连接铰接螺栓和挂架。
 - 确保绳索与水平面平行。

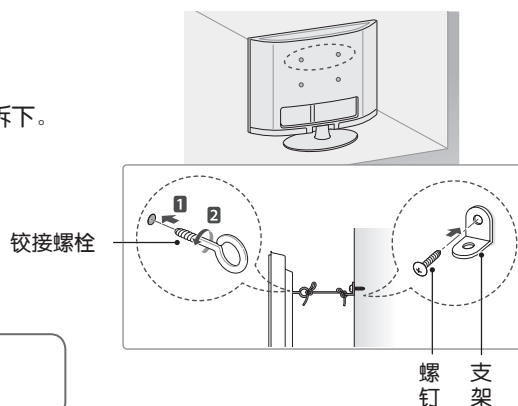

⚠ 注意

- 确保儿童不会攀爬或攀附电视机。

❗ 注

- 使用足够牢固和足够大的平台或橱柜以安全地支撑电视机。

壁式安装

小心地将挂架安装到电视机背部，并将挂架垂直于地板安装在实心墙上。

当您将电视机安装到其他建筑材料上时，请与专业人员联系。

LG 建议由专业安装人员帮您安装挂架。

请确保所使用的螺钉和挂架符合 VESA 标准。

挂架的标准尺寸请参阅以下表格。

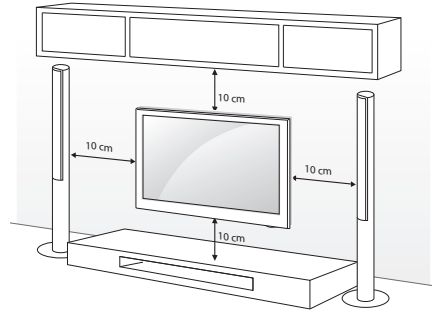

另外购买（挂架）

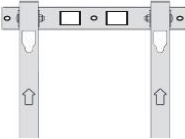
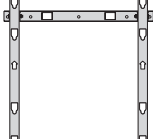
项目 \ 型号	32LS3150-CA	42LS3150-CA
VESA	200 x 100	200 x 200
标准螺钉	M4	M6
螺钉数量（个）	4	4
挂架型号 （可选择的）	RW233 	AP-50WC13E 

⚠ 注意

- 移动和安装电视机之前请先断开电源，否则可能发生电击。
- 如果将电视机安装在天花板或倾斜的墙面上，可能会掉落导致严重的伤害。
使用已授权的 LG 挂架，并与当地经销商或专业人员联系。
- 不要将螺钉拧得过紧，否则可能损伤电视机并导致您的保修无效。
- 使用的螺钉和挂架需满足 VESA 标准。
因滥用或使用不符合标准的零件而导致的财产损失或人身伤害，均不在保修范围内。

❗ 注

- 请按照 VESA 标准螺钉说明书使用螺钉。
- 整套挂架包含安装手册与必要部品。
- 电视机挂架是另外购买的，您可以到当地经销商那里获得额外的附件。
- 螺钉长度依据挂架而定。请确保使用合适长度。
- 更多信息请参阅挂架随附手册。

线扎

1 请顾客根据自己的需要，按照下图方式整理电缆，并用缆线管理器集拢和捆绑缆线。

⚠ 注意

- 不要握着线扎来移动电视，缆线管理器可能会发生破裂，从而引起人身伤害或产品损坏。

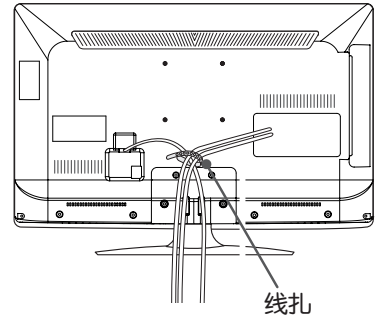

保护盖安装

仅32LS3150适用

为防止外部灰尘及脏物进入电视机内部，当将电视机进行壁式安装时，可在底座安装处盖上保护盖。将保护盖安装到底座安装处的孔中，直到听到“啪嗒”的声音。

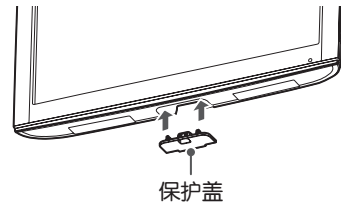

建立连接

将不同的外部设备连接至电视机，并切换输入模式以选择一个外部设备。欲获知有关外部设备连接的更多资讯，请参阅每台设备随附手册。

可用外部设备有：HD 接收器，DVD 播放器，VCR，音频系统，USB 存储设备，游戏设备等其他外部设备。

注

- 外部设备连接可能因不同型号而有所差异。
- 连接外部设备至电视机时，不用考虑电视机端口顺序。
- 如果使用 DVD 或 VCR 录制电视节目，请确保将电视信号输入线经 DVD 或 VCR 连接至电视机上。
欲获知有关录制的更多资讯，请参阅每台设备随附手册。
- 操作方法请查阅外部设备说明。
- 如果连接游戏设备至电视机，请使用游戏设备提供的电线。

天线连接

天线连接：调整天线方向以获取最佳画质。

如果信号需要分配给两台电视机，请连接信号分配器。

注

- 一个信号分配器可用于2部或以上的电视机。
- 如果画质较差，安装一个信号放大器可以改善画质。
- 如果画质较差，则调整天线使其朝向正确方向。
- 天线和转换器并不随产品提供。

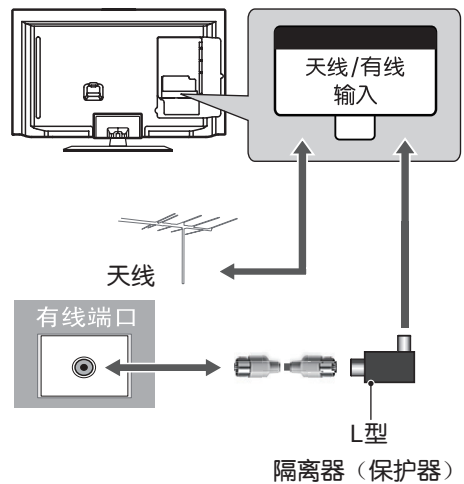

HDMI 连接

数字视频和音频信号通过外部设备传输至电视机。按照右边图示使用 HDMI 线缆连接外部设备与电视机。

选择任意一个 HDMI 输入端口以连接。任何端口都不影响使用。

! 注

- 推荐使用 HDMI 连接以达到最佳画质。
- 使用具备 CEC (消费电子控制器) 功能的最新高速 HDMI™ 电缆。
- 高速 HDMI™ 电缆可传输 HD 信号至 1080p 或更高。
- DTV 音频支持格式: MPEG, 杜比数字。
- HDMI 音频支持格式: 杜比数字, PCM (192KHz, 32k/44.1k/48k/88k/96k/176k/192k) → 不支持 DTS。

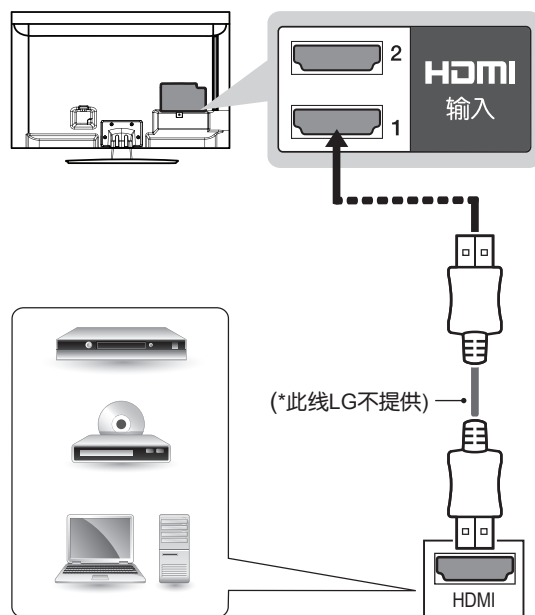

DVD / 蓝光光碟 / HD 缆线盒 / HD 机顶盒 / 个人电脑

AV 连接

相似的视频和音频信号通过外部设备传输至电视机。

按照右边图示使用复合线缆连接外部设备与电视机。

连接音频线以传输音频信号。

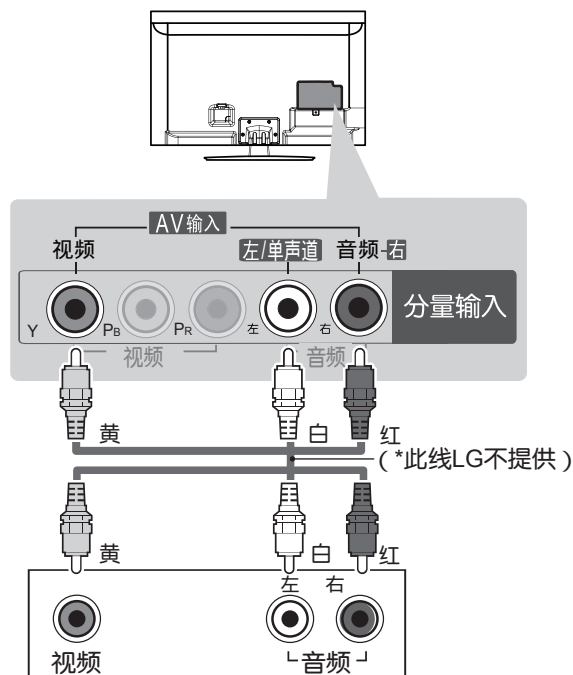

! 注

- 如果错误连接线缆或者输入模式选择错误, 可能会导致图像显示为黑白色或扭曲图像。

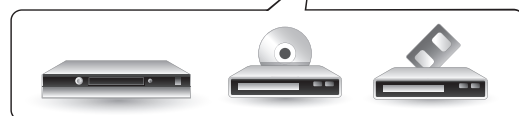

VCR / DVD / 蓝光光碟 / HD 缆线盒

分量连接

相似的视频和音频信号通过外部设备传输至电视机。
按照右边图示使用分量线缆连接外部设备与电视机。
连接音频线以传输音频信号。

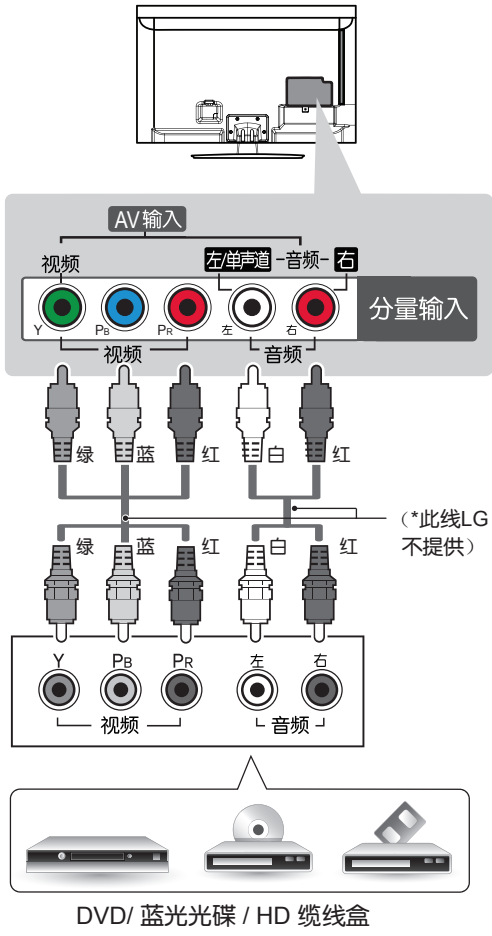

! 注

- 如果错误连接线缆或者输入模式选择错误，可能会导致图像显示为黑白色或扭曲图像。
- 检查以确定线缆与相应颜色的连接匹配。

USB连接

连接 USB 存储设备(例如: USB 闪存或 USB读卡器)至电视机, 并进入USB存储设备使用不同的多媒体文件。

! 注意

- 在关闭电视前, 请记得安全移除 USB。

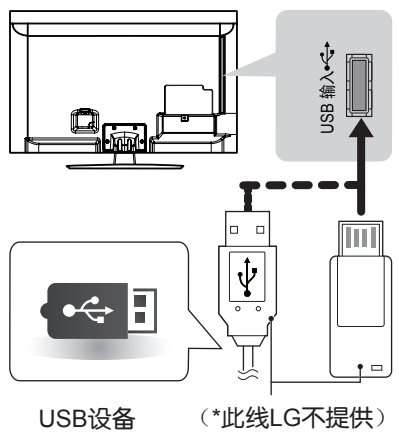

遥控器

本说明书中遥控器的相关描述与实际按键相对应。

请认真阅读说明书，并正确使用遥控器。

更换电池：打开遥控器后面的电池盒盖，按照正确极性方向插入电池

⊕对⊕，⊖对⊖。安装电池（1.5V AAA），合上后盖。

如需拆卸电池，请按照相反步骤进行操作。

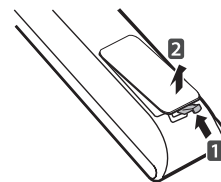

⚠ 注意

- 请勿新旧电池混用，可能会损坏遥控器。



确保遥控器对准电视上的遥控感应器。

	<p>节目指南 TV/RAD</p> <p>此功能尚未提供。 此功能尚未提供。</p>
	<p>节能模式 调整屏幕亮度以降低能耗。</p> <p>电源 打开或关闭电视机。</p> <p>节目信息 显示当前节目信息。</p> <p>画面比率 选择你想要的画面比率。</p> <p>输入 选择输入源；打开电视机。</p>
	<p>数字按钮 选择节目号码和菜单中的数字项。</p> <p>节目列表 进入已存储的节目列表。</p> <p>回看 返回到前一步观看的节目。</p>
	<p>菜单 进入主菜单。</p> <p>快捷菜单 快速选择您想要的菜单。</p> <p>导航键 (上/下/左/右) 浏览菜单和选项。</p> <p>确定 接受选择并显示当前模式。</p> <p>退出 返回上一步。</p> <p>退出 清除屏幕显示并返回观看电视状态。</p>
	<p>音量 调节音量大小。</p> <p>喜爱节目 进入最喜爱的节目列表。</p> <p>SIMPLINK 查看与电视机相连的 AV 设备列表，打开 SIMPLINK 菜单。</p> <p>静音 打开或关闭声音。</p> <p>节目 浏览已存储的节目。</p> <p>翻页 在画面信息间切换。</p>
	<p>彩色按键 在某些菜单中选择特殊功能。</p> <p>控制按键 控制我的媒体菜单，或与 SIMPLINK 兼容的设备 (USB, SIMPLINK)。</p> <p>AV 模式 选择 AV 模式。</p> <p>字幕、* 此功能尚未提供。</p>

菜单设置

开启电视机

电视机开启后，其所有功能有效。

- 1 首先，正确连接电源线。此时，电视机处于待机模式。
- 2 在待机模式下开机，按电视机上的 、输入按钮或 \wedge/\vee 按钮或按遥控器上的  / 输入 / 节目+ / - 或数字按钮来开启电视机。

节目选择

按 节目+ / - 或数字按钮选择节目编号。

音量调节

按音量+ / - 按钮调整音量。

按静音按钮关闭声音。

再按静音或音量+ / - 按钮则取消静音功能。

初始化

当您第一次打开电视机时，会出现安装指引界面。

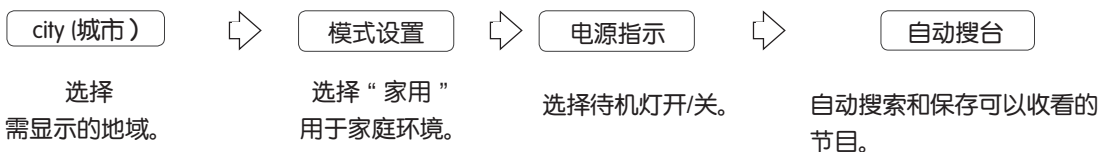



! 注

- 如果按退出按钮而未能完成安装设置或者 OSD（屏幕显示）超时，再次开机后，安装菜单将不断出现直至安装结束。

遥控器快捷键介绍

输入

输入列表

- 1 按 输入  按钮，选择输入源，按 确定 。
- 您也可以通过主菜单中的 输入 进入输入列表。

注



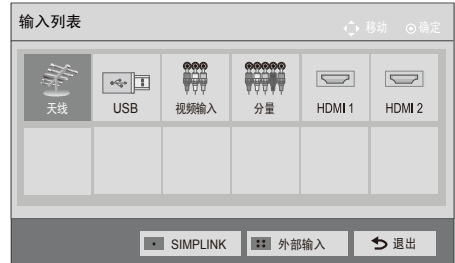

- 电视信号：观看电视时选择。
- 视频输入：观看录像机或外部设备时选择。
- 分量：连接 DVD 或数字机顶盒时选择。
- HDMI：连接 DVD 或数字机顶盒时选择。



外部输入

选择每个输入源的标签。

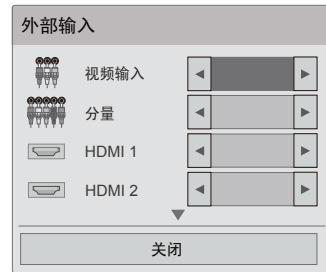

- 建议用户在选择标签时，选择与输入源一致的标签，避免造成不必要的错误。（如：使用 HDMI 接入 PC，选择 PC 标签而不是选择 DVD 等其他标签。）

- 1 按 输入  按钮，再按 蓝色  按钮，选择外部输入。
- 2 按  按钮选择输入源。
- 3 按  按钮选择输入标签，按 确定 。



快捷菜单

以下菜单显示可能与电视机实际显示稍有不同，具体请以实物为准。
快捷菜单将会是用户使用最多的特色菜单。

- 1 按 快捷菜单  按钮，显示所有菜单。
- 2 按  按钮选择您想要的功能，按 确定 。

画面比率：选择您想要的画面比率。

炫亮人声 II：通过区分人类不同于其它的声音范围，帮助用户更好地听取人的声音。

画面模式：选择您想要的图像模式。

声音模式：选择您想要的音响模式。

音频：选择音响输出。

睡眠设置：设置睡眠定时器。

跳过关 / 开：需要跳过当前频道时，设置为“开”。

USB 设备：选择“USB 删除”退出 USB 设备。



- 按 快捷菜单  按钮返回正常观看状态。

AV 模式

选择最佳图像和声音。

1 重复按遥控器上的 AV 模式 按钮选择想要的模式。

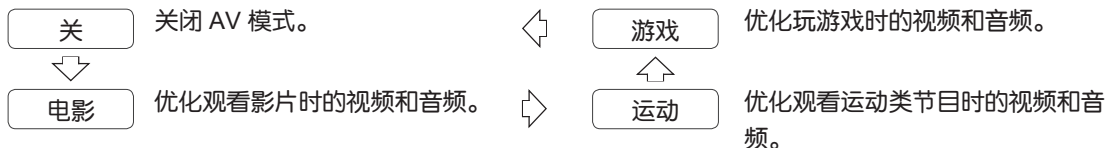

- 如果在 AV 模式下选择了电影，图像菜单和声音菜单下的画面模式和声音模式都将随之变为电影。
- 如果关闭 AV 模式，将变为您初始设置的图像和声音效果。

节目列表

通过显示节目列表查看存储在列表中的节目。

- 1 按 节目列表 按钮，显示节目列表。
- 2 按 \wedge \vee 选择您想要的节目，按 确定 \odot 。
- 3 按 节目 +/- 按钮翻页。
- 4 按 节目列表 按钮返回至正常观看电视状态。

注意

- 节目列表中以蓝色显示的节目是在节目编辑模式中设置为跳过的节目。
- 节目列表中一些以节目号码显示的节目表示没有赋予频道名称。

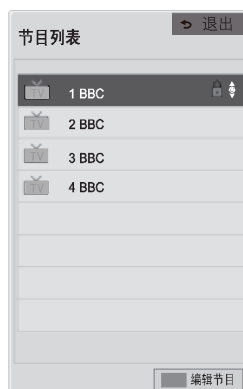

蓝色按钮：开始节目编辑。

喜爱节目

通过喜爱节目功能，可以快速浏览选择的节目，而无需等待电视扫描所有节目。

- 1 按 喜爱节目 按钮，打开喜爱节目列表。
- 2 将所选择的节目自动添加进喜爱节目列表中。

- 按 蓝色 按钮，打开节目编辑。
- 按 黄色 按钮，将当前频道作为首选频道添加在喜爱节目组中。
- 按 \langle \rangle 按钮，变更喜爱节目组。





SIMPLINK：控制通过 HDMI 连接的设备。此功能仅适用于有 Simplink 功能的设备。请检查设备是否具有 Simplink 功能。当与具有 HDMI-CEC 功能的设备相连时，此功能可能无法使用。该功能使您通过 HDMI 线缆不需要附加线缆和设置就可以控制和播放与电视机相连的其它 AV 设备。

SIMPLINK 功能

- 唱片播放 使用 \wedge / \vee / \lt / \gt 确定 \odot , \blacktriangleright , \blacksquare , \parallel , \blacktriangleleft 和 \blacktriangleright 按钮控制相连的 AV 设备。
- 直接播放 将 AV 设备与电视机相连后，您可以直接控制 AV 设备并播放，不需要进行其它设置。
- 选择 AV 设备 您可以选择任一与电视机相连的 AV 设备并操作它。
- 关闭所有设备 当您关闭电视机时，所有与它相连的设备也将关闭。
- 转换 audio-out 提供一种简易的转换 audio-out 的方式。
- 同步开机 当开始播放连接到 HDMI 端口的具有 SIMPLINK 功能的设备时，电视机将自动切换为开机。

• 通过 HDMI 线缆连接到电视机但是不支持 SIMPLINK 的设备不具有此功能。

! 注

- 为了能进行 SIMPLINK 操作，必须使用具有 *CEC 功能的 HDMI 高速线缆。
(* CEC：消费电子控制装置)

SIMPLINK 菜单

按 \wedge / \vee / \lt / \gt ，再按确定 \odot ，选择想要的 SIMPLINK 输入。

- 1 电视：从其它模式切换到之前观看的电视节目。
- 2 光盘：选择和播放唱片。
当多张唱片都可用时，唱片的标题将显示在屏幕的下方。
- 3 VCR：播放和控制连接的录像机。
- 4 硬盘录像机：播放和控制硬盘中录制的文件。
- 5 扬声器：选择家庭影院或电视机扬声器的音频输出。

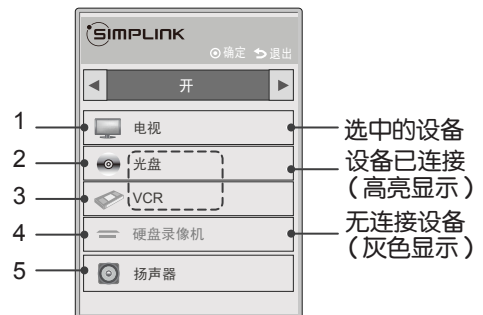

- 家庭影院：每次仅支持一台。
- 光盘、硬盘录像机：每次最多支持3台。
- VCR：每次仅支持一台。

连接具有 SIMPLINK 标志的家庭影院

使用 HDMI 线缆连接电视机后面的 HDMI 输入 1 或 2 端口和家庭影院的 HDMI 输出端口。

! 注

- 使用 HDMI 线缆将电视机的 HDMI 输入端口连接到 SIMPLINK 设备的后面端口和侧面端口（HDMI 端口）。
- 当使用遥控器上的输入按钮打开输入功能时，您可以停止对 SIMPLINK 控制的设备的操作。

基本功能设置介绍

本手册中所示 OSD（屏幕显示）可能与电视机的实际显示稍有不同，具体以实际显示为准。

图像设置

- 1 按 菜单 按钮，选择图像，按 确定 \odot 。
- 2 按 $\wedge \vee$ ，选择想要设置的选项，按 确定 \odot 。
- 3 按 $\wedge \vee < >$ ，进行设置，按 确定 \odot 。

◆ e@ 节能模式

您可以通过调节节能等级或设置画面模式调整屏幕亮度。

⚠ 注意

- 当选择关闭视频时，电视机将在 3 秒后关闭屏幕显示。此时，如果想打开屏幕显示，请按电视机或遥控器上的任意按钮（电源键除外）。
- 选择“节能模式-自动节能，最大节能”时，“背光”将无法调节。
- 您也可以通过“节能模式”按钮进行调节。

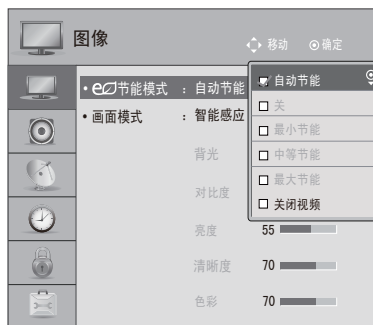

◆ 画面模式

画面模式将电视机调整至最佳观看效果。请根据节目类别，在画面模式菜单下选择预设值。

- | | |
|------|-----------------------------------|
| 鲜艳 | 增加鲜艳画面的对比度、亮度、色彩和清晰度。 |
| 标准 | 最常见的屏幕显示状态。 |
| 电影 | 优化观看电影时的视频。 |
| 运动 | 优化观看体育赛事时的视频。 |
| 游戏 | 优化玩游戏时的视频。 |
| 背光 | 调整液晶显示屏的亮度来控制画面亮度。建议在设置亮度的同时调整背光。 |
| 对比度 | 调整画面中黑白两色之间的信号级。 |
| 亮度 | 调整画面中基本的信号级。 |
| 清晰度 | 调节图像明暗区域交接处的清晰度。清晰度越低，图像越柔和。 |
| 色彩 | 调整所有的色彩强度。 |
| 色调 | 调节红色和绿色之间的平衡。 |
| 色温 | 调节冷色调和暖色调之间的平衡。 |
| 高级设置 | 详见第27页。 |
| 图像复位 | 所选的画面模式设置可返回出厂设置。 |

- 您也可以通过快捷菜单对画面模式进行调节。



⚠ 注意

- 专业 1、专业 2 提供更多的类别，用户可以设置以达到舒适的观看效果和最佳画质。
- 由于视频质量专家对特殊的视频进行精确的调整，此功能可能无法对一般视频进行调整。

• 高级设置（此功能不是所有型号都适用）。

动态对比度 (关/低/中/高)	根据屏幕亮度调整对比度使之保持最佳水平。通过使图片中亮的地方变得更亮，暗的地方变得更暗来进行改善。
动态色彩 (关/低/高)	调整屏幕颜色使它看起来更生动，更鲜艳，更清晰。此功能提高色调，饱和度和亮度使红色，蓝色，绿色和白色看起来更生动。
Clear White (关/低/高)	增强屏幕上的白色，以使画面更亮更清晰。
皮肤颜色 (-5~5)	单独设置皮肤色谱，以实现用户定义的皮肤颜色。
降噪 (关/低/中/高/自动)	消除噪杂，且不损失原始图像的质量。
数字降噪 (关/低/中/高)	消除 MPEG 压缩视频中的噪杂。
Gamma (低/中/高)	调整图像中黑色和灰色区域的亮度。 <ul style="list-style-type: none"> • 低：使图像中黑色和灰色区域更亮。 • 中：表现原始图像水平。 • 高：使图像中黑色和灰色区域更暗。
亮度基准 (低/高/自动)	<ul style="list-style-type: none"> • 低：屏幕反射更暗 • 高：屏幕反射更亮 • 自动：根据屏幕的亮度水平自动提高或降低，将屏幕的黑色调整到适宜水平。 <p>此功能在以下模式中只可以选择“低”和“高”： AV (NTSC-M)，HDMI 或分量，否则“亮度基准”可以设为“自动”。</p>
影像防炫目 (开/关)	* 此功能不是所有型号都适用。 当屏幕太亮而刺眼时，此功能帮您调整亮度。
影院模式 (开/关)	通过消除颤抖影响使影片看起来更逼真，观看电影时使用此功能。
色域 (宽/标准)	<ul style="list-style-type: none"> • 标准：通过显示特性根据输入信号重现原始颜色。 • 宽：设置显示颜色丰富的区域。 <p>最大化使用可以显示的颜色区域。</p>

◆ 画面比率

您可以选择以下画面比率来观看屏幕：

16: 9、点对点扫描、自动、全宽屏、4: 3、14: 9、放大和影院模式1。

如果屏幕上长时间显示一幅静止图像，此静止图像可能印在屏幕上并持续可见。

⚠ 注意

- HDMI / 分量（大于720P）时，点对点扫描可用。

- 您也可以在快捷菜单中调整画面比率。

◆ 画面向导II

此功能帮助您调整原始图像画面质量。



声音设置

- 1 按 菜单 按钮，选择声音，按 确定。
- 2 按 $\wedge \vee$ ，选择想要设置的选项，按 确定。
- 3 按 $\wedge \vee < >$ ，进行设置，按 确定。

◆ 自动音量控制

在您更换节目时，自动控制功能将自动保持相同的音量级。

因为各广播站输出的信号状态不同，所以每次更换频道时可能都需要进行音量调整。使用此功能，用户可以通过针对所有节目的自动调整获得稳定的音量级。



◆ 炫亮人声II

通过区分人类不同于其他的声音范围，帮助用户更好地听取人的声音。

- 炫亮人声II 设置为“开”时，Infinite Surround 功能不可用。



◆ 平衡

可以将扬声器声音平衡调整至喜爱的等级。



◆ 声音模式

您可以选择喜爱的声音设置：标准、音乐、电影、运动或游戏，还可以调节高音、低音。
 可根据节目自动设定合适的声音选项，无需进行任何特殊调整，声音模式可以使您享受最佳音效。
 标准，音乐，电影，运动和游戏在出厂时已预设至最佳音质。

- 标准 呈现标准音质。
- 音乐 优化收听音乐时的音质。
- 电影 优化观看影片时的音质。
- 运动 优化观看体育赛事时的音质。
- 游戏 优化打游戏时的音质。



• 您也可以在快捷菜单中调整声音模式。

INFINITE SURROUND 及高低音

选择此选项以获取逼真音效。
 • Infinite Surround: Infinite Surround 是 LG 独有的已获得专利的声音处理技术，通过电视机前面的两个扬声器发出达到5.1声道的环绕音效。

高/低音
 调整音频均衡器，设置想要的声音等级。



复位
 所选的声音模式可还原至出厂设置。

搜台设置

◆ 自动搜台

自动搜台可保存所有可以接收到的频道，自动搜台开始时，将删除先前保存的所有服务信息。

- 1 按 菜单 按钮，选择设置，按 确定 \odot 。
- 2 按 \wedge \vee 选择自动搜台，按 确定 \odot 。
- 3 选择“开始”，进行自动搜台。

! 注

- “系统锁定”设置为开时，默认密码：0000。



◆ 手动搜台

手动搜台允许用户按照个人喜好调整频道顺序。



- 1 按 菜单 按钮，选择设置，按 确定 \odot 。
- 2 按 \wedge \vee 选择手动搜台，按 确定 \odot 。
- 3 选择“搜索”，运行手动搜台（TV、有线TV适用）。

! 注

- 制式 BG: PAL B/G, SECAM B/G (欧洲/东欧/亚洲/新西兰/中东/非洲/澳大利亚)
I: PAL I/II (英国/爱尔兰/香港/南非)
DK: PAL D/K, SECAM D/K (东欧/中国/非洲/独联体)
M: NTSC-M (美国/韩国/菲律宾), PAL-M (南美)
- 频道名称: 为每个节目编号分配五个字符。



◆ 节目编辑

- 1 按 菜单 按钮，选择设置，按 确定 .
- 2 按 $\wedge \vee$ 选择节目编辑，按 确定 .
- 3 进入节目编辑菜单。
- 4 按 $\wedge \vee < >$ 选择想要编辑的节目。





按遥控器上对应的不同颜色按钮，可用于删除、锁定、解锁或跳过所存储的节目，也可以移动某些频道至其它节目编号位置。

! 注

- 跳过的节目在正常情况下无法通过节目 +/- 按钮选择。
- 如果想选择跳过的节目，请直接按数字按钮输入节目编号，或在节目编辑菜单中选择。
- 使用此功能可以跳过保存的节目。

时间设置

- 1 按 菜单 按钮，选择时间，按 确定 。
- 2 按 $\wedge \vee$ 选择想要设置的选项，按 确定 。
- 3 按 $\wedge \vee < >$ ，进行设置，按 确定 。

◆ 时钟

在使用定时开机/定时关机功能前，自动或手动设置当前时间。

如果由于电源故障或电视机断电，当前时间设置被取消，请重新设置时钟。

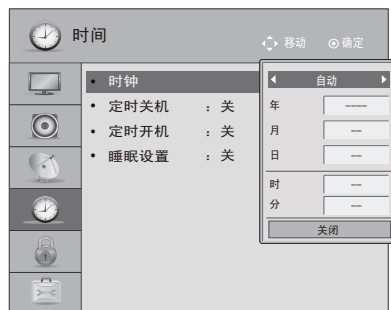

◆ 定时开机/关机

使用定时关机功能可在指定时间自动将电视机切换至待机状态。

使用定时关机功能时，电视机打开 2 小时内如果没有进行任何按钮操作，电视机将自动切换为待机状态。如果定时开机和定时关机设定为同一时间，将执行定时关机。

电视机必须在待机模式下才能执行定时开机功能。



◆ 睡眠设置



睡觉前无需记着关电视。

在到达指定时间后，睡眠定时器自动将电视机切换至待机状态。

- 您也可以在快捷菜单中调整睡眠设置。
- 关闭电视机时，电视机将自动清除预置睡眠时间。



锁定

- 1 按 菜单 按钮，选择锁定，按 确定 。
- 2 按 \wedge / \vee 选择想要设置的选项，按 确定 。
- 3 按 \wedge / \vee / \langle / \rangle ，进行设置，按 确定 。

◆ 密码设置

修改四位数密码，默认密码：0000。

如果您的密码遗忘，请按遥控器上的“0325”。



◆ 系统锁定

启动或停用系统锁定。

锁定节目：锁定任何您不想收看或您不想让孩子收看的节目。

“系统锁定”设置为开时，可使用。

输入密码可打开锁定节目。

输入锁定：将外部输入锁定。

“系统锁定”设置为开时，可使用。



◆ 童锁

电视机锁定后，必须使用遥控器控制。

此功能可阻止未经授权的观看。

! 注

- 在童锁为“关/开”的状态下，如果电视机关闭，按电视机上的 输入、 \wedge / \vee 按钮或遥控器上的 POWER/电源 按钮、输入、节目 +/- 或数字按钮均可打开电视机。
- 童锁开启的状态下，观看电视机时，按“按键面板”上的任意按钮，屏幕上显示“ 请关闭童锁功能”提示窗口。



选项设置

- 1 按 菜单 按钮，选择选项，按 确定 \odot 。
- 2 按 $\wedge \vee$ 选择想要设置的选项，按 确定 \odot 。
- 3 按 $\wedge \vee < >$ ，进行设置，按 确定 \odot 。

◆ 语言(Language)

可对菜单语言进行调节。

菜单语言：使用选择的语言显示屏幕上的菜单。

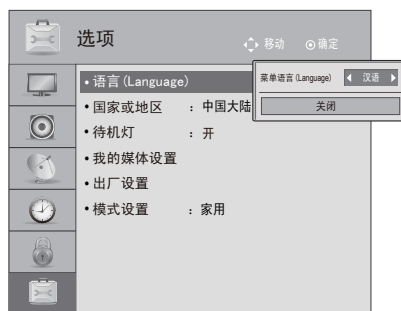

◆ 国家或地区

选择想要的地区。

“系统锁定”设置为开时，默认密码“0000”。



◆ 待机灯

调整电视机前面的电源 / 待机指示灯的开/关。

待机灯：设置待机时电源指示灯开或关。

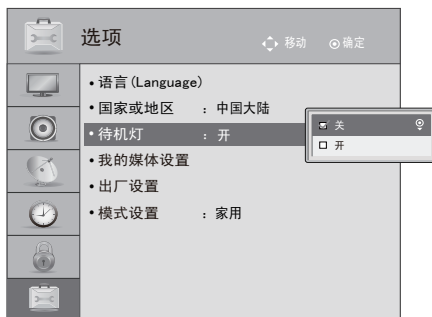

◆ 我的媒体设置

确认电视机的 DivX 注册码。使用该注册码，您可以从 www.divx.com/vod 网站上租借或购买影片。使用其它电视机的 DivX 注册码租借或购买的 DivX 文件是无法使用的。（只有与购买的电视机的注册码相匹配的 DivX 文件才可以播放。）



◆ 屏蔽

屏蔽的目的是屏蔽已注册在电视机上的DivX注册码，以限制激活更多设备。DivX VOD 允许用户在同一个账户下激活最多 6 台设备，但是不可以替换或屏蔽其它任何设备。用户需要邀请 DivX 帮助删除。有了这个新功能，用户可以自己屏蔽设备，以后可以更好的管理他们的 DivX VOD 设备。

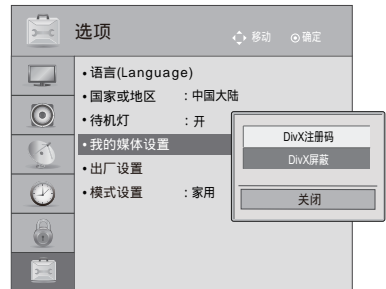

◆ 出厂设置

快速还原菜单选项至出厂设置值。

⚠ 注意

- 当系统锁定菜单设置为“开”时，屏幕上出现输入密码窗口。
- 默认密码为“0000”；若您遗忘设置的密码，请按遥控器上的“0325”。

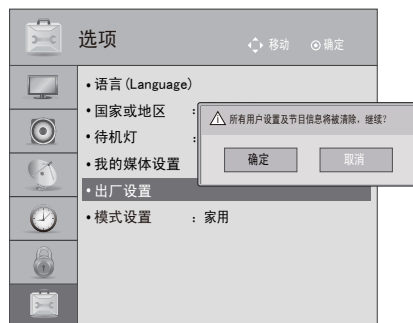

◆ 模式设置

选择“商场演示”或“家用”，默认设置值为“家用”。我们建议在家庭环境中使用“家用”模式。

家用：供家庭使用时的优化设置。

家用时为获取最佳画面，请设置为“家用”。

商场演示：是对商场展示用时的优化设置。

演示模式：用幻灯片说明该电视机的各种功能。

按静音、音量按钮之外的其它按钮都可以停止演示。

⚠ 注意



- 演示模式在家用模式下不可用，在商场演示模式下自动设置为开。
- 一旦在商场演示模式下设置为关，演示模式将不运行，画面恢复。



客户支持

◆ 图像和声音测试

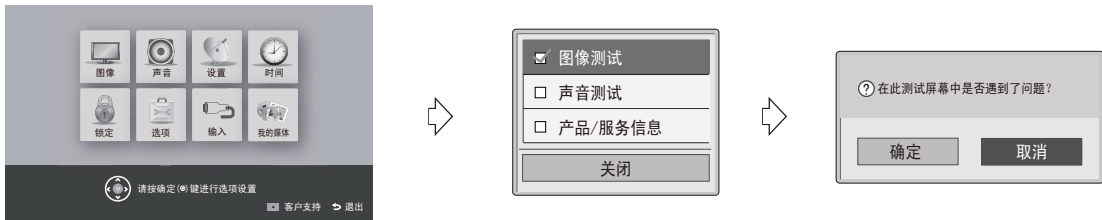

此功能帮助用户测试电视机的图像和声音。

- 1 按 菜单 按钮，再按 红色  按钮，选择客户支持。
- 2 按 $\wedge \vee$ ，选择图像测试或声音测试，按 确定 。
- 3 按 $\lt \gt$ ，选择确定或取消。



◆ 产品/服务信息

此功能帮助用户查看产品/服务信息和型号/类型，主页等的信息。

- 1 按 菜单 按钮，再按 红色  按钮，选择客户支持。
- 2 按 $\wedge \vee$ ，选择产品/服务信息，按 确定 。
- 3 选择关闭。

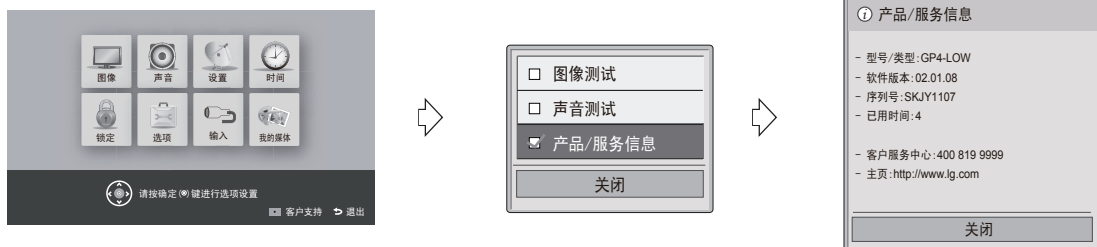

我的媒体

使用USB设备

使用 USB 设备时，以下菜单会自动显示。

不可以在 USB 设备中新建或删除文件夹。

以下仅为示意图，可能与实物不符。

- 1 将 USB 设备插入电视机的“USB 输入”端口中。

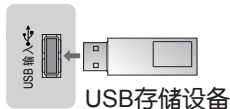

移出 USB 设备

- 1 按 快捷菜单 按钮，选择 USB 设备，按 确定 
- 2 弹出“现在可以移出USB设备”后，移出 USB。

- 2 连接 USB 设备后，屏幕上将显示以下画面，选择确定。

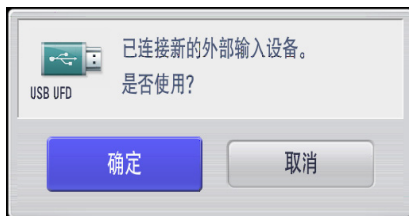

小心

- 不要在 USB 存储设备仍然连接至电视机上时，试图将电视关闭或拔下 USB 存储设备，如果这样做会造成文件丢失或 USB 存储设备损坏。
- 经常备份保存在 USB 存储设备中的文件，因为您可能会丢失或损坏文件，而这不在保修范围内。

注意

使用 USB 设备时请注意：

- * 只可以识别 USB 存储设备。
- * 可能无法识别通过 USB 集成器连接的 USB 存储设备。
- * 无法识别使用自动识别程序的 USB 存储设备。
- * 无法识别使用本身自带驱动的 USB 存储设备。
- * 对 USB 存储设备的识别速度取决于存储器自身。
- * 请勿连接个人电脑上改装后的 USB 存储设备，否则会损坏电视机。一定要使用带音乐文件和图片文件的 USB 存储器。
- * 请使用带有 Windows FAT16, FAT32, NTFS 格式系统的 USB 存储设备，否则，设备可能无法被识别。
- * 需要外部电源的 USB，请连接电源，否则可能无法被识别。
- * 请使用 USB 制造商提供的连接线连接，如果您使用的连接线非制造商提供或太长（超过 5 米），可能无法被识别。
- * 一些 USB 存储设备可能不支持或不能顺利操作。
- * USB 存储设备里文件排列方式同 Windows XP，且能被识别的文件名最多为 100 个英文字母。
- * NTFS 文件系统不支持删除。
- * 如果你的记忆设备有多个分区，或如果你使用 USB 读卡器，你可以使用 4 个分区或 USB 记忆设备。
- * 仅 FAT32 文件系统支持删除功能。
- * 如果 USB 记忆设备通过 USB 集线器连接，它的容量数据可能无法识别。
- * 如果 USB 记忆设备无法正确工作，取下再连接。
- * 不同的 USB 设备读取时间不同。
- * 推荐使用的 USB 为小于 32G 的 USB 存储设备。
- * 任何超过推荐大小容量的设备都可能无法正常工作。

USB 设备中存储的文件夹名和文件名只支持中/英文显示，其他语言可能不被识别。

浏览文件

- 1 按 菜单 按钮，选择我的媒体。
- 2 按 < > 选择影片列表 / 图片列表 / 音乐列表。

类型	支持文件格式
影片	DAT, MPG, MPEG, VOB, AVI, DIVX, MP4, MKV, TS, TRP, TP, ASF, FLV 影片【*.mpg/*.mpeg/*.dat/*.ts/*.trp/*.tp/*.vob/*.mp4/*.mov/*.mkv/*.divx/*.AVI/*.asf/*.wmv/*.flv/*.AVi (motion-jpeg)/*.mp4 (motion-jpeg)/*.mkv (motion-jpeg)】 supporting file /*.rmvb/*.rm 视频格式: DivX3.11, DivX4.12, DivX5.x, DivX6, Xvid1.00, Xvid1.01, Xvid1.02, Xvid1.03, Xvid1.10 beta-1/beta-2, Mpeg-1, Mpeg-2, Mpeg-4, H.264/AVC, VC1, JPEG, Sorenson H.263 音频格式: Dolby Digital, AAC, Mpeg, MP3, LPCM, HE-AAC, ADPCM, WMA 比特率: 32 kbps - 320 kbps (MP3) 之间 External Subtitle format: *.smi/*.srt/*.sub (MicroDVD, Subviewer1.0/2.0)/*.ass/*.ssa/*.txt (TMPlayer)/*.psb (PowerDivX) Internal Subtitle format: only, XSUB (It is the subtitle format used in DivX6 files)
图片	JPEG 基线: 64 x 64 至 8192 x 8192;放大:64 x 64 至 1024 x 768 注: 仅能播放 JPEG 格式文件
音乐	MP3 比特率 32 -320 之间 采样频率 MPEG1 层: 32 kHz,44.1 kHz,48 kHz 采样频率 MPEG2 层: 16 kHz,22.05 kHz,24 kHz 采样频率 MPEG2.5 层: 8 kHz,11.025 kHz,12 kHz

序号	说明	
1	移动到上一级文件夹	
2	当前页 / 总页数	
3	遥控器上的相应按钮	
4	文件夹 1 下面的内容	
5	文件夹 1 下面的内容的当前页 / 总页数	
遥控器按键	功能描述	
绿键	移到根目录	
黄键	移到上一级目录	
退出	返回正常电视观看模式	

影片列表

以下图片仅为示意图，可能与实际不符，具体请以实物为准。

◆ 影片播放

- 1 按 菜单 按钮，选择我的媒体，按确定 \odot 。
- 2 按 $\langle \rangle$ ，选择影片列表，按确定 \odot 。
- 3 按 $\wedge \vee \langle \rangle$ ，选择目标文件夹或驱动器，按确定 \odot 。
- 4 按 $\wedge \vee \langle \rangle$ ，选择想看的影片。
- 5 按确定 \odot ，播放影片。

- 按 节目 +/- 按钮在影片列表中翻页。

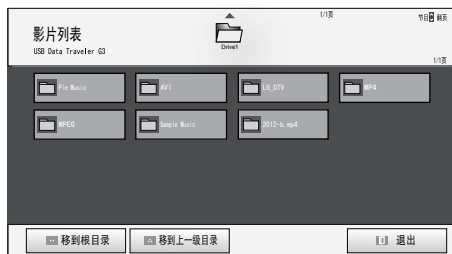

◆ 使用遥控器

! 注

- 影片列表中选项值的改变不影响图片列表和音乐列表中的设置。
- 图片列表和音乐列表中选项值的改变不影响影片列表中的选项。
- 您可以从您停止的地方开始播放暂停后重新播放的视频文件。



按钮	功能描述
■	停止播放影片文件。
▶	按播放 (▶) 按钮返回正常播放。
	播放时按暂停 () 按钮暂停播放。 画面仍然显示。 暂停后十分钟之内无遥控器上的按钮操作，电视机返回到播放状态。 按暂停 () 按钮，然后按快进 (▶▶) 按钮慢慢前进播放。
◀ / ▶▶	播放时重复按快退 (◀◀) 按钮进行快速后退。 重复按快进 (▶▶) 按钮进行快速前进。 重复按这些按钮可以加快前进 / 后退的速度。
【快捷菜单】选项	显示【选择选项】菜单。
隐藏	全屏显示时隐藏播放菜单。 需要在全屏模式显示菜单时，按确定按钮可以显示。
退出	返回到上一步菜单后，再次按退出按钮回到正常播放状态。
< >	播放时按 < 或 > 按钮，屏幕上显示指针指示的位置。
eO	重复按“节能模式”按钮，以改变屏幕亮度。
AV模式	重复按“AV模式”按钮，选择播放模式。

◆ 选项设置

- 1 按 快捷菜单 按钮，显示管理菜单。
- 2 按 $\wedge \vee$ ，选择设置视频播放，设置视频、设置音频。

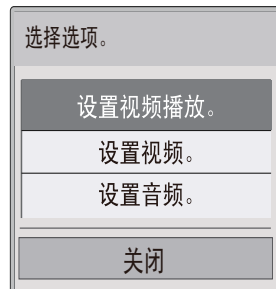

设置视频播放

- 画面大小：选择电影播放时的图像格式。
- 音频语言：更改电影播放时的音频语言组。
- 字幕语言：打开/关闭外部字幕。
- 语言： 激活 SMI 字幕并选择字幕语言。
- 代码页： 选择字幕的字体。
默认情况与菜单的字体相同。
- 同步： 电影播放时，通过每 0.5 秒一步调整字幕同步时间从 -10 秒 ~ +10 秒。
- 位置： 电影播放时，选择字幕位置上或下。
- 大小： 电影播放时，改变字幕大小。
- 重复： 打开/关闭电影播放的重复播放功能。
此功能打开后，将重复播放文件夹内的文件。



! 注

- 每行字幕仅支持 500 个字母和 500 个数字。
- 字幕文件仅支持 10,000 个同步块。

设置视频

- 1 选择设置视频，按 确定 \odot 。
- 2 按 $\wedge \vee$ ，选择画面模式。
- 3 按 $\lt \gt$ ，进行适当调整。



设置音频

- 1 选择设置音频，按 确定 \odot 。
- 2 按 $\wedge \vee$ ，选择声音模式、自动音量控制、炫亮人声II 或平衡。
- 3 按 $\lt \gt$ ，进行适当调整。

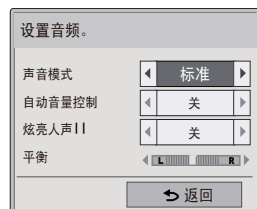

图片列表

用于查看 USB 存储器或其他已共享的网络设备中的图片文件。

以下图片仅为示意图，可能与实物不同。

使用图片列表功能浏览图片时，不可以更改画面模式。

◆ 观看图片

- 1 按 **菜单** 按钮，选择我的媒体，按确定 **⊙**。
- 2 按 **<>**，选择图片列表，按确定 **⊙**。
- 3 按 **^ v <>**，选择目标文件夹或驱动器，按确定 **⊙**。
- 4 按 **^ v <>**，选择想看的图片。
- 5 按确定 **⊙**，显示图片。



◆ 使用遥控器



选项	功能描述
幻灯片播放	没有选择图片时，当前文件夹下的所有图片都以幻灯片的形式播放。如果选择了图片，则被选择的图片以幻灯片的形式播放。 在【快捷菜单】选项菜单中设置幻灯片的播放速度。
背景音乐	查看最大化显示的图片时收听音乐。 <ul style="list-style-type: none"> • 在选项菜单中设置幻灯片背景音乐。 • 您也可以通过遥控器上的“快捷菜单”或“菜单”按钮进入选项菜单进行调整。
旋转	旋转图片。 <ul style="list-style-type: none"> • 将图片按照顺时针方向旋转90°，180°，270°，360°。 • 当图片宽度大于支持的高度时，将无法旋转。
缩放	将图片以不同比例显示。 <ul style="list-style-type: none"> • 当图片以全屏显示时，该功能不可用。
e	重复按“节能模式”按钮，以改变屏幕亮度。
【快捷菜单】选项	设置幻灯片的播放速度和背景音乐的文件夹。 <ul style="list-style-type: none"> • 使用 ^ v <> 按钮和确定按钮进行设置，按确定按钮保存设置。 • 播放背景音乐时不可以改变音乐文件夹。
隐藏	最大化显示时隐藏菜单。 <ul style="list-style-type: none"> • 按确定按钮，可在最大化时显示菜单。
退出	移动到上一步菜单。

◆ 选项设置

- 1 按 快捷菜单 按钮，显示管理菜单。
- 2 按 $\wedge \vee$ ，选择设置图片视图、设置视频和设置音频。

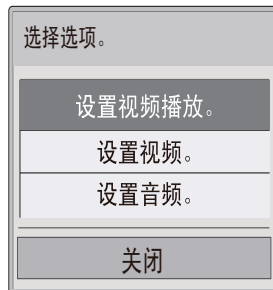

设置图片视图

- 1 选择设置图片视图，按 确定 \odot 。
- 2 按 $\wedge \vee$ ，选择幻灯片速度或背景音乐。
- 3 按 $\lt \gt$ ，进行适当调整。



设置视频

- 1 选择设置视频，按 确定 \odot 。
- 2 按 $\wedge \vee$ ，选择画面模式。
- 3 按 $\lt \gt$ ，进行适当调整。



设置音频

- 1 选择设置音频，按 确定 \odot 。
- 2 按 $\wedge \vee$ ，选择声音模式、自动音量控制、炫亮人声II 或平衡。
- 3 按 $\lt \gt$ ，进行适当调整。

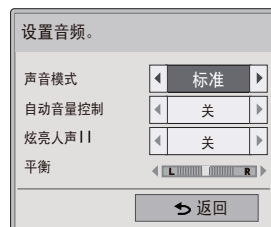

音乐列表

您可以播放 USB 存储器或其他已共享的网络设备中的音乐文件。

购买的音乐文件 (*.MP3) 可能具有版权限制。本机可能无法播放此类文件。

以下图片仅为示意图，可能与实物不同。

◆ 播放音乐

- 1 按 **菜单** 按钮，选择我的媒体，按确定 **⊙**。
- 2 按 **<>**，选择音乐列表，按确定 **⊙**。
- 3 按 **^ v <>**，选择目标文件夹或驱动器，按确定 **⊙**。
- 4 按 **^ v <>**，选择音乐。
- 5 按确定 **⊙**，播放音乐。



◆ 使用遥控器



按钮	功能描述
■	停止正在播放的音乐。
▶	按播放 (▶) 按钮返回正常播放。
	播放时按暂停 () 按钮暂停播放。 画面仍然显示。 暂停后十分钟之内无遥控器上的按钮操作，电视机返回到播放状态。
⏩ / ⏪	快进 (⏩) 按钮：选择下一首。 快退 (⏪) 按钮：选择上一首。
⏻	显示【选择选项】菜单。重复按“节能模式”按钮，以改变屏幕亮度。
【快捷菜单】 选项	显示【选择选项】菜单。
隐藏	全屏显示时隐藏播放菜单。 需要在全屏模式显示菜单时，按确定按钮可以显示。
退出	返回到上一步菜单后，再次按退出按钮回到正常播放状态。
< >	播放时按 < 或 > 按钮，屏幕上显示指针指示的位置。

◆ 选项设置

- 1 按 快捷菜单 按钮，显示管理菜单。
- 2 按 $\wedge \vee$ ，选择设置音频播放或设置音频。

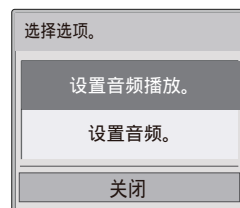

设置音频播放

- 1 选择设置音频播放，按 确定 \odot 。
- 2 按 $\wedge \vee$ ，选择重复或随机。
- 3 按 $\lt \gt$ ，进行适当调整。

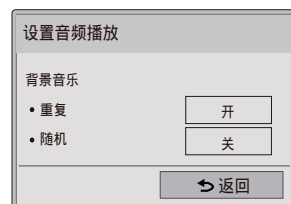

设置音频

- 1 选择设置音频，按 确定 \odot 。
- 2 按 $\wedge \vee$ ，选择声音模式、自动音量控制、炫亮人声II 或平衡。
- 3 按 $\lt \gt$ ，进行适当调整。

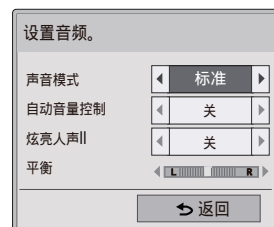

- 如果播放过程中没有任何操作，播放信息框（如下图所示）将作为屏幕保护浮动在屏幕上。
- “屏幕保护”是用来防止一幅静止的画面长时间停留在屏幕上造成对屏的伤害。



! 注

- 已被损坏的音乐将无法播放，但播放时间显示为 00:00。
- 具有版权限制的下载音乐不可以播放，但仍显示它的相应信息。
- 按确定按钮，将停止屏幕保护。
- 遥控器上的播放 (\blacktriangleright)，暂停 (\parallel)， \blacksquare ， \ll ， \gg 按钮在屏保模式下也可用。您可以使用 \gg 按钮选择下一首音乐，使用 \ll 按钮选择上一首音乐。

维护保养

清洁电视机

定期清洁可以保持电视机的最佳性能，并延长产品的使用寿命。

废弃处理

- 不要与一般的家庭废物一起丢弃。
- 根据当地职能部门规定处理该产品。

屏幕、边框、前框和底座

- 使用干燥、清洁、柔软的布擦拭表面的灰尘。
- 用在清水中或洗涤剂中洗过的软布擦拭表面上的污垢，然后立即用干燥的布擦拭。

⚠ 注意

- 任何时候都避免触摸屏幕，否则可能损坏屏幕。
- 请勿用指甲或锋利的物品推、擦或碰撞屏幕表面，否则可能会导致划痕或图像扭曲。
- 请勿使用化学品，否则可能损坏电视机。
- 请勿向表面喷洒液体。如果水进入电视机，可能会导致火灾、电击或故障。

电源线

定期清洁堆积在电源线上的灰尘或污垢。

疑难排解

问题	解决方法
遥控器无法控制电视	<ul style="list-style-type: none"> • 检查电视机上的遥控感应器并重试。 • 检查电视机和遥控器之间是否存在障碍物。 • 检查电池是否正常并按照正确极性安装（⊕对⊕，⊖对⊖）。
无图像和声音	<ul style="list-style-type: none"> • 检查电视是否开机。 • 检查电源线是否连接至墙壁插座。 • 连接其他产品以检查墙壁插座是否存在问题。
电视突然关机	<ul style="list-style-type: none"> • 查看电源控制连接，电源供应是否中断。 • 查看时间菜单中是否开启睡眠设置和定时关机。 • 如果使用电视机时无信号，电视机将在15分钟后自动关闭。
连接电脑时（RGB/HDMI DVI），显示“无信号”或“无效格式”	<ul style="list-style-type: none"> • 使用遥控器关闭/打开电视机。 • 重新连接RGB/HDMI线缆。 • 电视机开启时重新启动电脑。

规格

* 以下规格如有变更，恕不另行通知。

项 目		型 号	
		32LS3150-CA	42LS3150-CA
产品尺寸 (宽 × 高 × 深)	含底座	738.0 mm×501.0 mm×185.0 mm	972.0 mm×635.0 mm×212.0mm
	不含底座	738.0 mm×438.0 mm×86 mm	972.0 mm×571.0 mm×86 mm
产品质量	含底座	7.5 kg	11.8 kg
	不含底座	6.9 kg	10.7 kg
电源		100-240V~50/60Hz	100-240V~50/60Hz

		模拟信号电视
电视制式		PAL D/K, PAL I, NTSC M
节目范围		PAL D/K : VHF/UHF 1~62, Cable 1~41 PAL I : VHF/UHF 1~69, Cable 1~47 NTSC M : VHF/UHF 2~83, Cable 1~71
室外天线阻抗		75 Ω
环境条件	工作温度	0~40° C
	工作湿度	低于80 %
	存储温度	-20~60° C
	存储湿度	低于85 %

* 以下规格如有变更，恕不另行通知。

项 目		型 号	
		32LS3150-CA	42LS3150-CA
可视图像对角线最小尺寸		80cm	106cm
亮度		$\geq 180\text{cd/m}^2$	$\geq 180\text{cd/m}^2$
对比度 *		$\geq 160: 1$	$\geq 160: 1$
亮度均匀度		$\geq 57\%$	$\geq 57\%$
白色色度不均匀性, $\Delta \mu' v'$		≤ 0.020	≤ 0.020
色域覆盖率		$\geq 28\%$	$\geq 28\%$
亮度均匀性与视角的关系		$\geq 40\%$	$\geq 40\%$
色度与视角的关系	$\Delta \mu'$	不劣于 ± 0.035	不劣于 ± 0.035
	$\Delta v'$	不劣于 ± 0.035	不劣于 ± 0.035
可视角 *	水平	$\geq 66^\circ$	$\geq 66^\circ$
	垂直	$\geq 60^\circ$	$\geq 60^\circ$
运动图像拖尾时间		$\leq 32\text{ms}$	$\leq 32\text{ms}$
声频率相应范围 (当声频率响应不均匀性 26dB 时的上、下频率区间)		160~6300 Hz	160~6300 Hz
最小源电动势输出声压级 (1m 处) dB		≥ 60	≥ 60
额定输入时声压总谐波失真 (平均声压级 60d)		$\leq 20\%$	$\leq 20\%$
声音通道噪声声级, dB (A)		≤ 40	≤ 40
固有分辨率 *		1366 x 768	1920 x 1080
图像清晰度 *		水平 ≥ 450 , 垂直 ≥ 450	水平 ≥ 450 , 垂直 ≥ 450
声音特性		5W x 2	5W x 2
整机消耗功率		60W	90W
被动待机功率		$\leq 0.50\text{W}$	$\leq 0.50\text{W}$

* 测量方法根据 SJ/T11348-2006《数字电视平板显示器测量方法》。

* 产品能效等级信息见包装箱上的“中国能效标识”标签。

附录

有毒有害物质成分及含量表

为满足中国电子信息产品污染控制管理办法要求，以下提供的是电子信息产品部件名称以及可能含有的有毒有害物质信息。

液晶电视机

部件名称	有毒有害物质成分及含量					
	铅 (Pb)	汞 (Hg)	镉 (Cd)	六价铬 (Cr6+)	多溴联苯 (PBB)	多溴二苯醚 (PBDE)
PCB 组装板	×	○	○	○	○	○
金属支架	×	○	○	○	○	○
液晶面板	×	×	○	○	○	○
遥控器	×	○	○	○	○	○

“○”：表示该有毒有害物质在该部件所有均质材料中的含量均在 SJ/T11363-2006 规定的限量要求以下。

“×”：表示该有毒有害物质至少在该部件的某一均质材料中的含量由于现有技术及工艺限制而高于 SJ/T11363-2006 规定的限量要求。

在上述表格中，标注“×”的部件满足欧共体的 ROHS 指令——欧盟议会制定的在电子电器产品中限制使用某些有毒有害物质的 2002/95/EC 指令。



液晶电视机的环保使用期限

备注：所有在中国销售的电子信息产品必须标有环保使用期限的标识。该标识的环保使用期限是指在正常使用条件如温度、湿度，并且不包括电池等耗材的情况下的使用期限。



此标识适用于产品中可能会使用到的电池，但由于电池表面积太小，特在此说明。

