

Model	VR59**L VR59**L*		
Language	Russia		
Page	40	Color(cover/body)	1/1
Material	Weight 80g	Size(W*H)	190×260(mm)
Date	2012.3.26	Designer	Ma Yongli
Part No	MFL67086046	Description	Owners Manual

Chage Record

No.	Change content	ECO No.	Date	Designer	Confirm
①					
②					
③					
④					
⑤					
⑥					
⑦					
⑧					
⑨					



ИНСТРУКЦИЯ ПО ЭКСПЛУАТАЦИИ РОБОТ-ПЫЛЕСОС

Перед использованием, ознакомьтесь, пожалуйста, с важными правилами техники безопасности и следуйте им. После ознакомления с инструкцией, сохраните её и держите в доступном месте.

VR59**L
VR59**L*



MFL67086046

www.lg.com

ОСНОВНЫЕ ХАРАКТЕРИСТИКИ НОМ-ВОТ



Изображения пола получены из сенсора дешевой камеры, несмотря на это, местоположение НОМ-ВОТ будет подтверждаться, поэтому тщательная очистка может совершаться для каждой части комнаты.

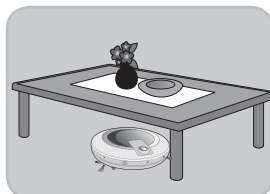

Благодаря компактному размеру и тонкому корпусу, робот Ном-Вот легко чистит под кроватью и низкой мебелью.

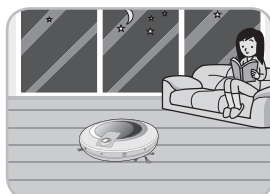

Низкий уровень шума позволяет производить уборку даже ночью.
* ниже чем 60 дБ

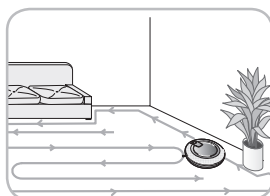

Возможность выбирать различные автоматические режимы уборки.
* расширенная уборка, зигзагообразная уборка.



Дает звуковые инструкции.

СОДЕРЖАНИЕ

1 ПЕРЕД ЭКСПЛУАТАЦИЕЙ

- 1~4 Важные правила техники безопасности
- 5 Комплектация робота-пылесоса ном-вот
- 6~7 Устройство робота-пылесоса ном-вот
- 8 Назначение кнопок на корпусе пылесоса
- 9 Обозначение кнопок пульта дистанционного управления
- 10 Индикаторы состояния робота ном-вот
- 11 Проверьте перед началом работы
- 12 Начало эксплуатации

2 ЭКСПЛУАТАЦИЯ ПЫЛЕСОСА

- 13 Установка зарядной станции
- 14 Включение и выключение питания пылесоса
- 15 Начало и завершение уборки
- 16~17 Способы зарядки аккумулятора
- 18 Режимы уборки
- 19 Дополнительные функции уборки
- 20 Установка таймера

3 ОЧИСТКА И ХРАНЕНИЕ

- 21 Очистка контейнера для пыли
- 22 Очистка фильтров
- 23 Очистка основной щетки
- 24 Очистка сенсоров/контактов зарядной станции
- 25 Очистка боковых щеток

4 ДОПОЛНИТЕЛЬНАЯ ИНФОРМАЦИЯ

- 26~28 Устранение неисправностей
- 29 Перед обращением в сервисный центр

5 ПРИМЕЧАНИЕ

- 30 Технические характеристики
- 31-32 Ссылки на элемент

ВАЖНЫЕ ПРАВИЛА ТЕХНИКИ БЕЗОПАСНОСТИ

Данная инструкция поможет избежать травм или порчи пылесоса в связи с ненадлежащим использованием.

Внимание

После ознакомления с инструкцией, сохраните ее и держите в доступном месте.



Этот знак предупреждает вас об источниках опасности либо об опасных действиях.

Во избежание поломок и повреждений внимательно изучите эти инструкции и всегда им следуйте.



Предупреждение Невыполнение данной инструкции может привести к серьезной травме или смерти.



Внимание Если пользователь не следует данному руководству, он может получить травму или материальный ущерб.



Предупреждение

1. Этот аппарат не применяется для людей (включая детей) со сниженной физической, сенсорной или умственной способностью, или без опыта и знаний, разве только они под контролем или руководством лица, ответственного за их безопасность.
2. Дети должны под контролем во избежание того, что они играют в аппарат.
3. Если питательный провод поврежден, он должен быть заменен LG Electronics Service Agent во избежание опасности.
4. Этот аппарат может применяться детьми возрастом в 8 лет и выше, людьми со сниженной физической, сенсорной или умственной способностью, или без опыта и знаний, если они под контролем или руководством касательно безопасного использования аппарата и понимают опасность. Детям нельзя играть в аппарат. Очистка и техобслуживание не должны выполнены детьми без контроля.

ВАЖНЫЕ ПРАВИЛА ТЕХНИКИ БЕЗОПАСНОСТИ

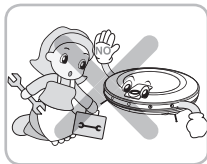

Ремонт электроприборов должны выполнять только квалифицированные инженеры по техническому обслуживанию.

Невыполнение данного правила может привести к возгоранию или повреждению прибора.

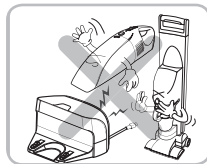

Используйте только оригинальное зарядное устройство и аккумулятор идущие в комплекте.

Нарушение данной рекомендации может привести к возгоранию или повреждению прибора.

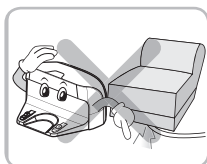

Не пережимайте шланг острыми или тяжелыми предметами, это может привести к электрическому замыканию или возгоранию. В случае повреждения шланга, его замену должен производить производитель или лицо имеющее аналогичную квалификацию.

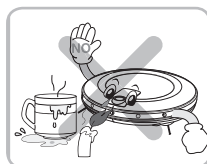

Перед началом эксплуатации пылесоса убирайте с пола лишние или хрупкие предметы, иначе возможно повреждение или возгорание прибора.

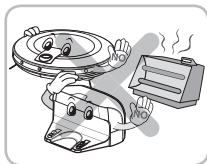

Не храните пылесос вблизи источников тепла.

Горячий воздух может привести к деформации, возгоранию и повреждению прибора.

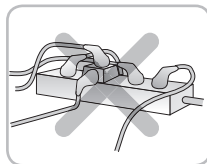

Использование переходника на большое количество розеток способно вызвать перегрев, возгорание и повреждение прибора.

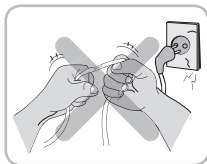

Не перегибайте сильно шнур. Не пользуйтесь поврежденным, разрезанным или проколотым шнуром, тк. это может привести к возгоранию или повреждению прибора.

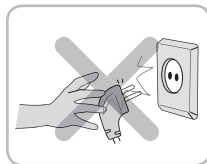

Во избежание повреждений, вынимайте вилку из розетки, держась рукой за саму вилку, а не за кабель. Будьте осторожны, чтобы не прикасаться к штырям вилки пальцами.

Невыполнение данной рекомендации может привести к поражению электрическим током.



Не прикасайтесь к вилке мокрыми руками.

Это может привести к поражению электрическим током.

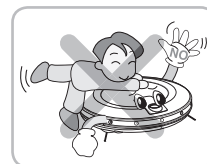

Не позволяйте детям кататься на пылесосе, не накрывайте его сверху.

Несоблюдение этого указания может привести к травме или повреждению прибора.

ВАЖНЫЕ ПРАВИЛА ТЕХНИКИ БЕЗОПАСНОСТИ

Предупреждение

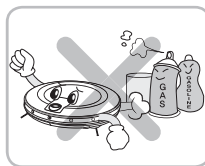

Не распыляйте вблизи или на поверхность пылесоса горючие, легковоспламеняющиеся вещества, напитки.

Это может привести к возгоранию или повреждению прибора.

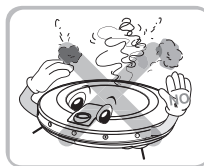

Немедленно выключите прибор в том случае, если появились странный шум, запах или дым в пылесосе.

Это может привести к возгоранию или повреждению прибора.



Не пытайтесь засунуть руки, ноги или какие-либо другие части тела в щетку работающего пылесоса.

Несоблюдение этого указания может привести к травме или повреждению прибора.



Не используйте пылесос в комнате, где спят дети.

Несоблюдение этого указания может привести к травме или повреждению прибора.



Не пользуйтесь пылесосом над высокими узкими поверхностями, такими как верхняя часть шкафа, холодильника, стола и тд.

Несоблюдение этого указания может привести к травме или повреждению прибора.

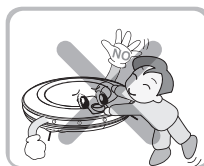

Не позволяйте детям играть с пылесосом.

Несоблюдение этого указания может привести к травме или повреждению прибора.

ВНИМАНИЕ



Регулярно очищайте пылесборник. Длительное хранение пыли в пылесборнике может спровоцировать аллергию у высокочувствительных людей а также появление насекомых.

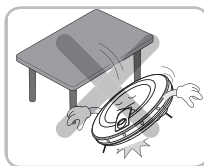

Не ударяйте и не роняйте пылесос.

Несоблюдение этого указания может привести к травме или повреждению прибора.

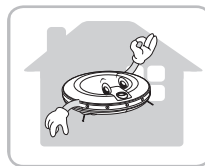

Используйте пылесос только внутри помещения.

Несоблюдение данного правила может привести к повреждению прибора.



Не оставляйте пылесос долго на холоде (менее -5°C).

Это может привести к повреждению прибора.

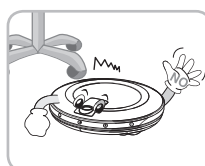

Во время уборки робот-пылесос Nom-Vot может ударяться о тонкие узкие предметы мебели, такие как ножки стульев.

Для повышения скорости и качества уборки рекомендуется предварительно поднять стулья на столы.

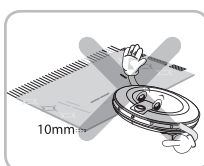

Возможны затруднения при работе робота-пылесоса на коврах с бахромой или на коврах толще 10 мм.

Рекомендуется предварительно подготовить пространство и убрать такие ковры.

ВАЖНЫЕ ПРАВИЛА ТЕХНИКИ БЕЗОПАСНОСТИ

! ВНИМАНИЕ

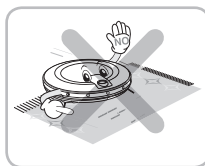

Не используйте пылесос в том случае, если его щетка повреждает ковёр.

Если ворс ковра очень длинный, возможно его повреждение.

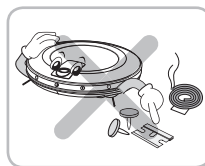

Не используйте пылесос для сбора острых и горячих предметов.

Несоблюдение этого указания может привести к повреждению прибора.

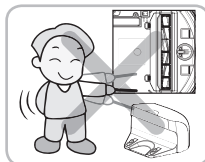

Не касайтесь металлическими предметами контактов зарядной базы и пылесоса.

Это может привести к повреждению прибора.

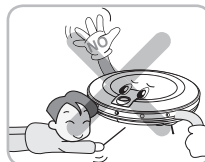

Не пытайтесь засовывать в ультрафиолетовые сенсоры пылесоса палочки или булавки.

Это может привести к повреждению прибора.



Не заливаете в пылесос чистящие средства или другие жидкости.

Это может привести к повреждению пылесоса. При попадании жидкости вовнутрь, выключите пылесос и обратитесь в сервисный центр LG Electronics.

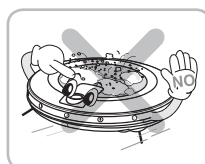

Не используйте пылесос в состоянии, когда пылесборник полностью заполнен.

Несоблюдение этого указания может привести к повреждению прибора.

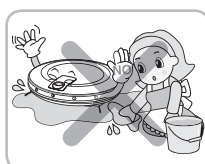

Не пользуйтесь пылесосом, если поверхность пола мокрая.

Это может привести к повреждению прибора.

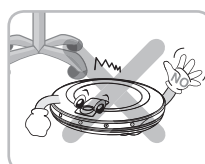

Когда роботизированный очиститель работает, он, может быть, столкнуться со стульями, столами, ножками стола или другими узкими частями мебели.

Для более быстрой и лучшей очистки помещать обеденные стулья на верхней части обеденного стола.

✓ Совет: Перед началом использования:

- Уберите с пола все хрупкие и/или ненужные предметы.
- Не оставляйте работающий пылесос в комнате с детьми без присмотра, это может быть опасно.
- Проверьте уровень заряда аккумулятора, при необходимости подзарядите его.
- Если пылесборник заполнен, очистите его.
- Если Вы не хотите, чтобы Nom-Vot во время уборки перешел в другое помещение, закройте дверь.
- Не используйте на мокрых поверхностях.
- Уберите длинные шнуры, веревки с пола, во избежание запутывания пылесоса.
- Уберите с пола предметы, которые могут попасть в щетку пылесоса.
- Возможны затруднения при чистке ковров толщиной более 8мм, поэтому лучше предварительно убрать такие ковры.
- Это устройство не предназначено для использования людьми (включая детей) с ограниченными физическими, сенсорными или умственными способностями или лицами, у которых нет опыта или знаний, если их действия не контролируются или если они не проинструктированы относительно использования устройства лицом, отвечающим за безопасность.

Запомните, этот продукт не применяется в любой мастерской, коммерческом офисе, гараже или наружной среде. Он применяется только для нормальной внутренней домашней нужды.

КОМПЛЕКТАЦИЯ РОБОТА-ПЫЛЕСОСА НОМ-ВОТ

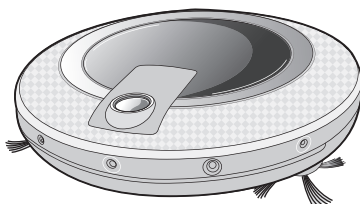

**Корпус
пылесоса**



**Пульт дистанционного
управления**

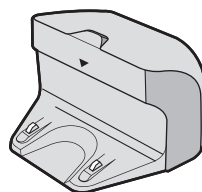

**Зарядное
устройство**

► Возможно несоответствие с картинкой.



**краткое руководство
пользователя**



**инструкция по
эксплуатации**

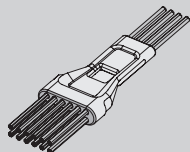

**Щетка для очистки фильтра
/ датчик**



**две батареи для пульта
дистанционного управления
(размер AAA)**

УСТРОЙСТВО РОБОТА-ПЫЛЕСОСА НОМ-ВОТ

Вид сверху



Вид спереди

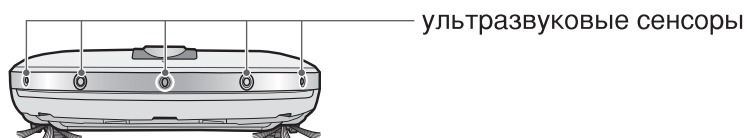

Вид сзади

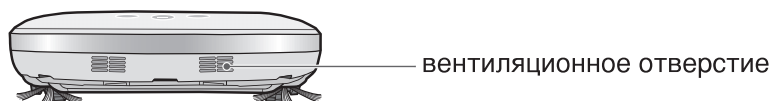

Вид снизу

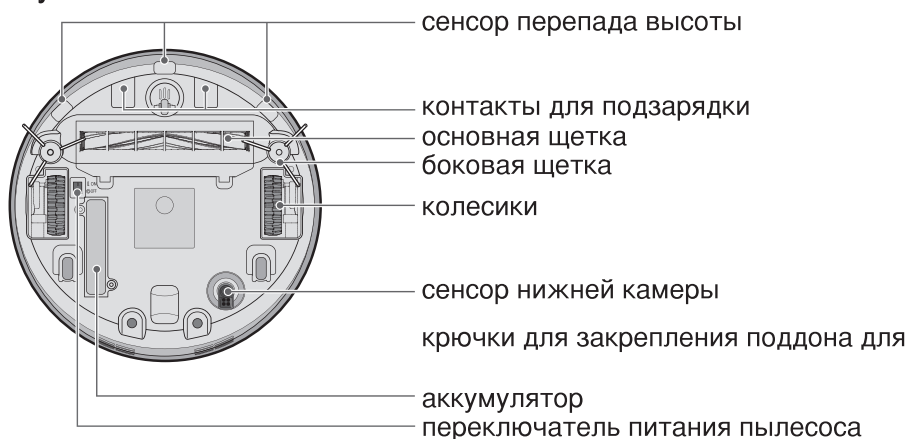

► возможно несоответствие с картинкой

УСТРОЙСТВО РОБОТА-ПЫЛЕСОСА НОМ-ВОТ

Зарядная станция

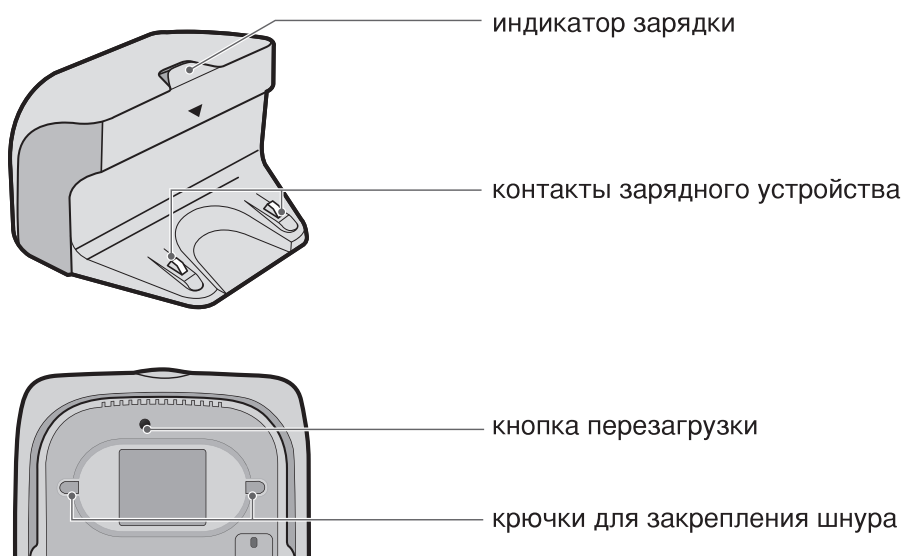

Контейнер для пыли

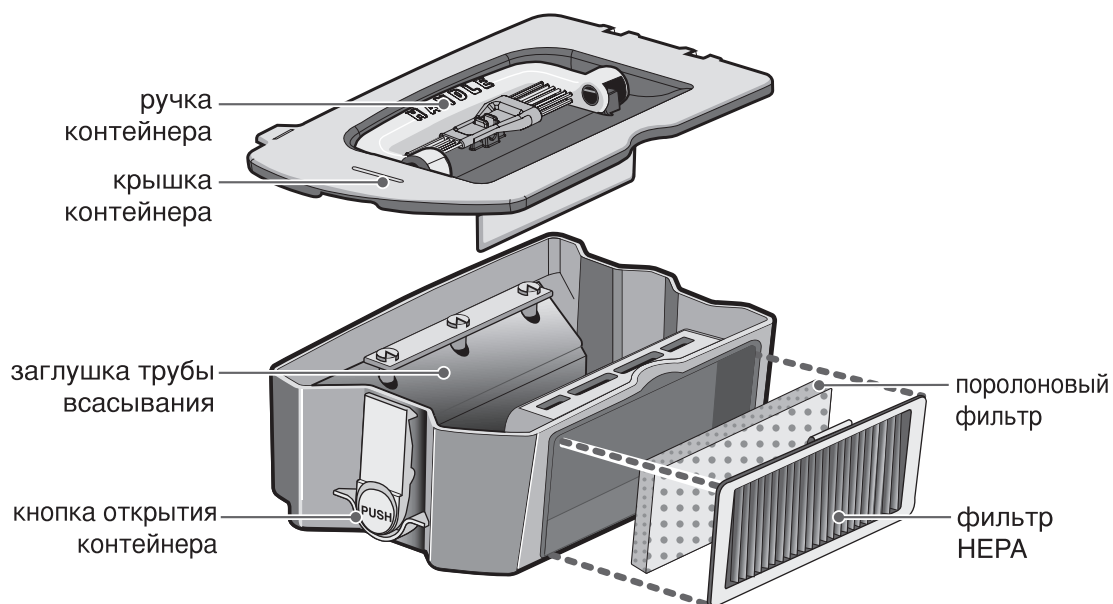

► в зависимости от комплектации возможно несоответствие с картинкой

НАЗНАЧЕНИЕ КНОПОК НА КОРПУСЕ ПЫЛЕСОСА

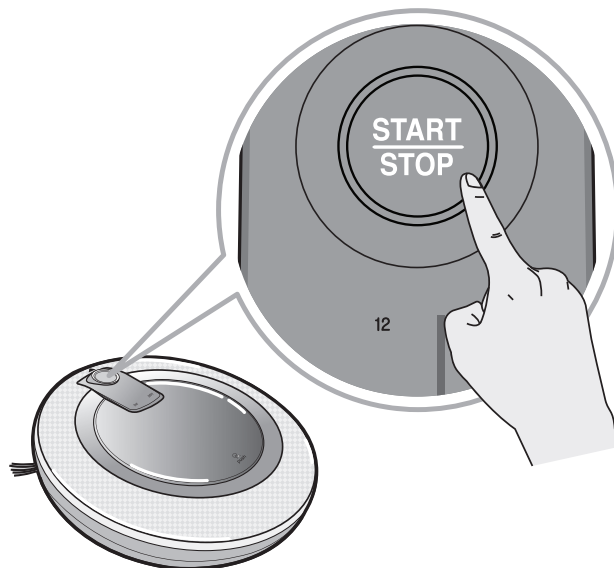

START/STOP (кнопки включения/ выключения)

- После включения питания пылесоса переключением регулятора на ON, включите пылесос нажатием кнопки START/STOP.
- Нажатие кнопки START/STOP при включенном питании пылесоса, запускает работу.
- Если кнопка STOP/START нажимается во время уборки в автоматическом режиме, Hom-Bot прекращает уборку.
- Для выключения пылесоса, нажмите и удерживайте кнопку START/STOP на протяжении 2х секунд.
- Это приводит HOM-BOT в режим готовности.
- Нажатием кнопки START/STOP обнуляются установки таймера.

ОБОЗНАЧЕНИЕ КНОПОК ПУЛЬТА ДИСТАНЦИОННОГО УПРАВЛЕНИЯ



- Совет:**
- Электропитание НОМ-ВОТ не может быть включено с использованием пульта дистанционного управления.
 - Для включения электропитания использовать кнопку START/STOP на верхней части НОМ-ВОТ.
 - С целью выполнения очистки пятен, таймер очистки, очистки зигзагом, очистки с пространственным расширением Вам необходимо сначала остановить действие НОМ-ВОТ.
 - При выключении выключателя электросети на нижней части НОМ-ВОТ пульт дистанционного управления не будет действовать, и батарея не может быть заряжена.
 - Когда устройство вручную помещено в главную станцию, оно блестит и издает звук, указывает, что выключатель электросети уже выключен.

ИНДИКАТОРЫ СОСТОЯНИЯ РОБОТА HOM-BOT

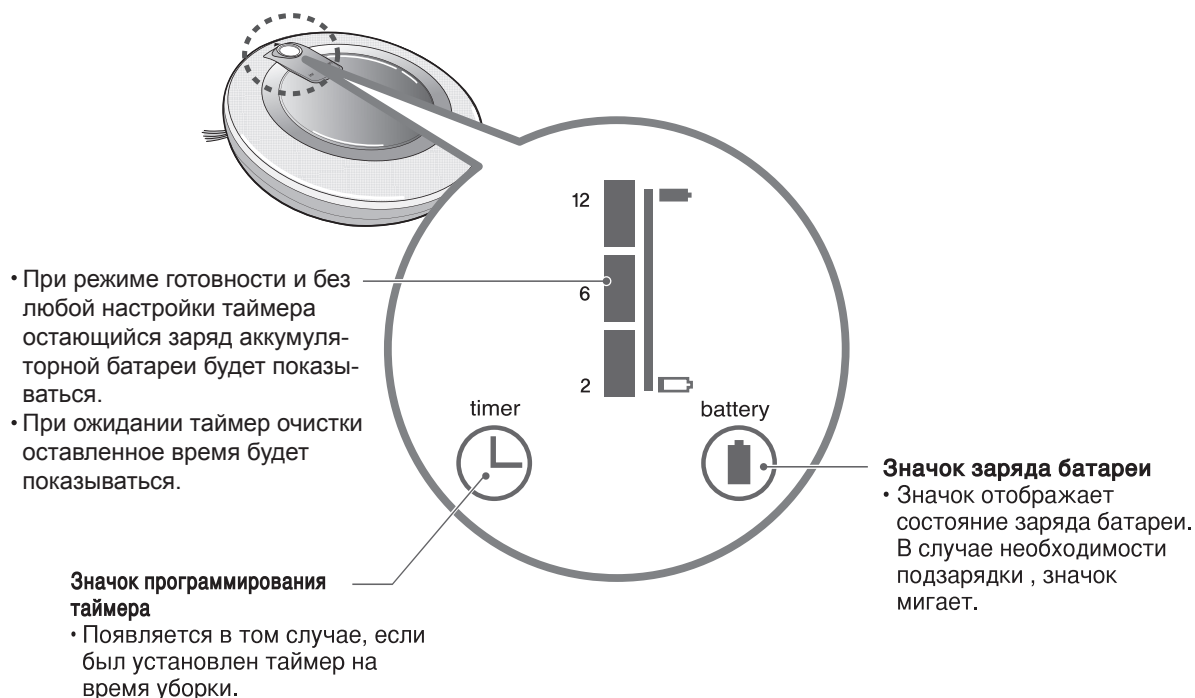

- ☑ **Совет:**
- Для изменения режима уборки пользуйтесь пультом.
 - Робот-пылесос запоминает последний использованный режим.
 - Для того, чтобы отменить установки таймера, нажмите кнопку STOP на пульте управления или кнопку START/STOP на корпусе робота Hom-Bot.

ПРОВЕРЬТЕ ПЕРЕД НАЧАЛОМ РАБОТЫ

Перед началом работы проверьте

- Не оставляйте работающий пылесос в помещении с детьми без присмотра, это может быть опасно.
- Уберите все ненужные или хрупкие предметы из помещения, в котором планируется уборка.
- Если поверхность пола мокрая, вытрите ее.
- Уберите с пола предметы, которые могут попасть в щетку пылесоса, такие как шнуры, кабели, полотенца, носки.
- Проверьте уровень заряда пылесоса : если он недостаточен, зарядите пылесос.
- Проверьте пылесборник : если он заполнен, очистите его.
- Если Вы хотите, чтобы робот Hom-Bot совершил уборку в определенном помещении, закройте все остальные двери, так как он может перемещаться из комнаты в комнату во время работы.

Вставьте батарейки в пульт дистанционного управления

1. Нажмите крючок на обратной стороне пульта и откройте крышку.
2. Соблюдая полярность (+) и (-) разместите две батарейки AAA в пульте.
3. Плотно закройте заднюю крышку .

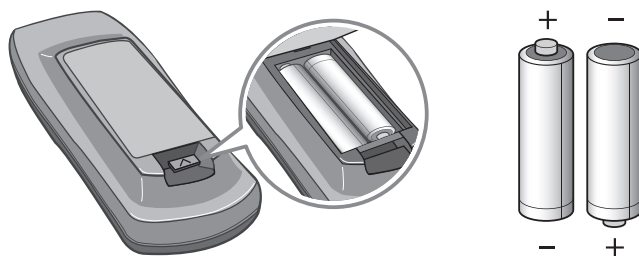

Во время пользования пультом дистанционного управления

- Нажимайте только одну кнопку одновременно.
- Не роняйте и не ударяйте пульт дистанционного управления.
- Храните пульт подальше от устройств излучающих жар, горячий пар или огонь.
- Флуоресцентные лампы могут вносить помехи в работу пульта управления, старайтесь держать его подальше от таких ламп.
- Если пылесос находится от пульта дальше, чем 3 метра, возможно неулавливание сигнала, старайтесь чтобы пылесос находился в зоне управления.

НАЧАЛО ЭКСПЛУАТАЦИИ

1

Установите зарядную станцию (стр. 13)

После установки зарядной станции, вставьте штепсельную вилку в розетку, чтобы робот Hom-Bot мог возвращаться на автоматическую подзарядку.

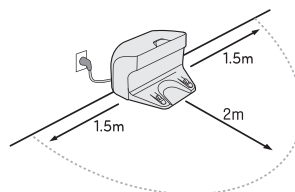

2

Включите питание пылесоса (стр. 14)

Включите кнопку питания, которая находится на внутренней стороне пылесоса на ON, затем нажмите кнопку START/STOP на внешней стороне пылесоса.

* Если питание пылесоса не включается, см. стр 14.



3

Начинать очистку (страница 15)

Нажимать кнопку START/STOP еще раз, когда HOM-BOT включен. Вы будете слышать звук очистки, и очистка будет продолжаться.

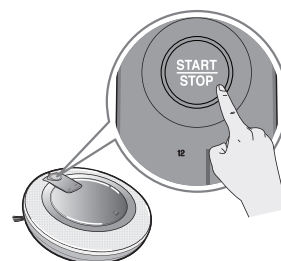

4

Автоматическая подзарядка (стр. 16~17)

Робот-пылесос Hom-Bot сам определяет уровень заряда батареи, и, если он недостаточен, пылесос автоматически возвращается к станции на подзарядку. Для полной зарядки батареи требуется примерно 3 часа.

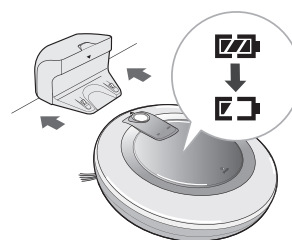

5

Использование методов очистки и вспомогательных функций (страницы 18-20)

С пультом дистанционного управления вспомогательная функция может применяться. Для вспомогательных функций, ручной очистки, очистки пятен, функции таймер.



УСТАНОВКА ЗАРЯДНОЙ СТАНЦИИ

Установка зарядной станции

1. Установите зарядную станцию вплотную к стене на ровном пространстве. Не должно быть никаких препятствий на расстоянии 1.5 метра слева/справа и 2 метра спереди.

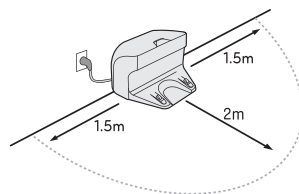
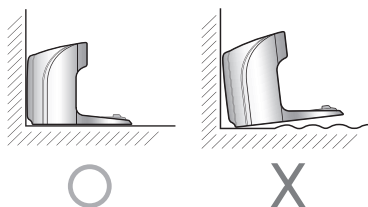

2. Вставьте шнур зарядной станции в розетку. Шнур питания должен быть закреплен вдоль задней стенки, чтобы не препятствовать доступу пылесоса к зарядной станции.

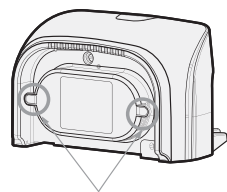
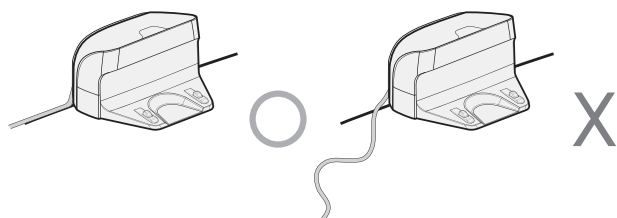

крючки фиксации шнура

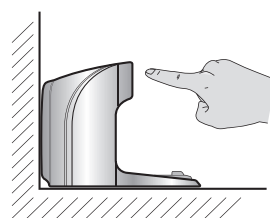

- Совет:**
- Во время использования пылесоса, зарядная станция должна быть подключена к сети, чтобы робот Hom-Bot мог вернуться для автоматической подзарядки.
 - Так как HOM-BOT выполняет очистку вдоль стены, если зарядная станция установлена на прямой поверхности стены, Вы можете выполнять более эффективную очистку.
 - Не используйте устройство, если поврежден шнур или вилка. Во избежание опасности шнур должен быть заменен только сервисным центром LG Electronics или уполномоченными специалистами.

ВКЛЮЧЕНИЕ И ВЫКЛЮЧЕНИЕ ПИТАНИЯ ПЫЛЕСОСА

Включение питания пылесоса

Кнопка включения питания находится на внутренней стороне пылесоса. Для включения расположите пылесос на гладкой/мягкой поверхности и переверните его, переключите кнопку питания в позицию ON.

- * Примечание: во время включения кнопки питания, не нажимайте никаких других кнопок одновременно, иначе включение пылесоса может быть задержано.
- * После переключения питания пылесоса в положение ON, нажмите кнопку START/STOP. После того, как прозвучит звуковой сигнал, пылесос включится.

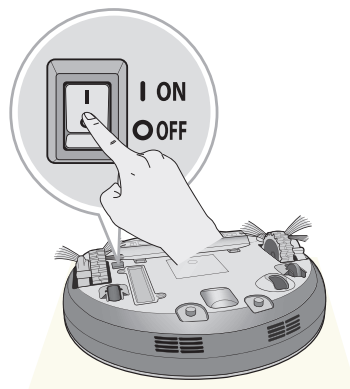

Выключение питания пылесоса

Если питание пылесоса включено, но запуска работы не происходит в течение 10 минут после включения, питание автоматически отключится для сохранения заряда батареи.

Когда Вы не пользуетесь пылесосом на протяжении длительного времени, рекомендуем переключать кнопку питания на OFF для сохранения батареи.

- * Для выключения пылесоса, удерживайте кнопку START/STOP в течение двух секунд, перед выключением прозвучит звуковой сигнал.

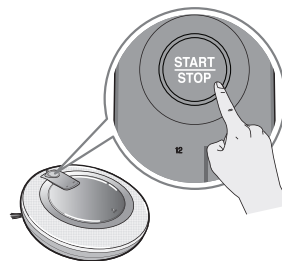

Выключение электропитания

Нажимать кнопку START/STOP два секунды при включении HOM-BOT. Во время выключения мелодия будет звучать.

✓ Совет:

- Вследствие статического электричества во время операции аппарат может быть выключен.
 - Если аппарат выключен, выключать выключатель электропитания и включать его еще раз.
- Если аппарат не может быть включен, выполняйте следующее:
 - выключать выключатель и подождать больше 3 секунды.
 - нажимать кнопку START/STOP когда выключатель электропитания включен.
 - если аппарат не включен или не показывается дисплей и только слышится звук «дин», помещать HOM-BOT на главной станции.
 - если после присоединения HOM-BOT к главной станции еще нет изменения, нажимать кнопку восстановления на задней стороне главной станции пока HOM-BOT присоединится к главной станции.

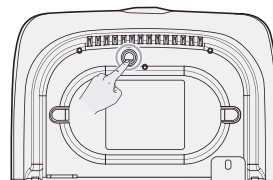
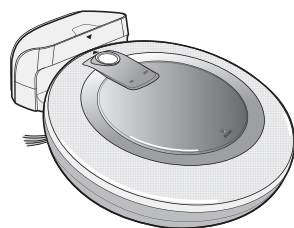

НАЧАЛО И ЗАВЕРШЕНИЕ УБОРКИ

Использование кнопки на НОМ-ВОТ

После включения НОМ-ВОТ нажимать кнопку START/STOP для начала очистки. Мелодия будет звучать и очистка начинается.

Нажимать кнопку START/STOP во время цикла очистки для остановки очистки.

- * Когда кнопка START/STOP нажимается и в то же время как источник питания НОМ-ВОТ выключится, источник питания будет включен. Нажимать кнопку START/STOP еще раз для начала очистки.

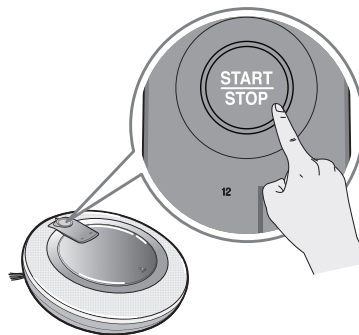

С помощью пульта управления

После включения кнопки питания на корпусе пылесоса, нажмите кнопку START на пульте управления. После того, как прозвучит звуковой сигнал, уборка начнется.

Если Вы хотите прервать цикл уборки, снова нажмите кнопку STOP.

- * Питание пылесоса не может быть включено с помощью пульта управления. (см стр.14 о способе включения питания робота-пылесоса)



- * Когда кнопка START на главной части или пульте дистанционного управления нажимается, НОМ-ВОТ будет начинать очистку в режиме «пространственное расширение».
- * Во время очистки, когда сенсор не может обнаружить объекты вследствие их формы, возникает столкновение. Когда это происходит, внутреннее воздействие детектирующий датчик будет активизировано и вызывать обратное движение.
- * Если НОМ-ВОТ приступает к очистке на месте от главной станции, помещать аппарат на ровный пол во избежание неисправности детектирующего датчика препятствия. Кроме того, приступать к очистке на месте, где не помещены препятствия, например, занавески или стены в пределах 30 см. (дюймов) от НОМ-ВОТ.

Совет: Для достижения наилучших результатов:

- Перед уборкой, расчистите поверхность от предметов, которые могут попасть в щетку пылесоса.
- Пылесос-робот Hom-bot не может пересекать пороги выше 1 см.

СПОСОБЫ ЗАРЯДКИ АККУМУЛЯТОРА

Автоматическая зарядка

Если во время уборки уровень заряда аккумулятора становится низким, пылесос автоматически возвращается в зарядную станцию на подзарядку.

- * Если Hom-Vot не попадает в зарядную станцию с первого раза, он повторяет попытку. (Подробности смотрите на странице 17)
- * Если во время уборки пылесос возвращался на станцию, после зарядки аккумулятора он начнет уборку с того участка, с которого он прервался.

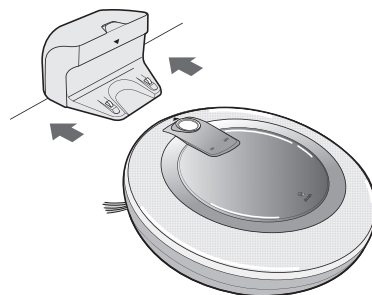

Ручная зарядка

Первую зарядку, а также подзарядку во время уборки Вы можете совершить вручную.

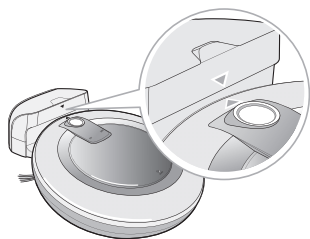

Способ № 1. Установите пылесос вплотную к зарядному устройству так, чтобы контакты на зарядном устройстве соприкоснулись с контактами пылесоса. При успешной установке, перед началом зарядки прозвучит мелодия.

- * Если после установки Вы слышите звуковой сигнал, проверьте питание пылесоса, переключите его на ON.



Способ № 2. После нажатия кнопки HOMING, пылесос отправляется к станции на подзарядку.

- * Если пылесос находится на расстоянии 10 см напротив зарядной станции при включенном питании, он автоматически вернется к станции на подзарядку.

Совет: Примите во внимание следующие предостережения:

- При попадании посторонних предметов в зарядную станцию, возможны сбои во время подзарядки. Предварительно выключив из сети питания вилку, регулярно протирайте сухой тряпкой контакты станции.
- Во избежание поражения электрическим током, не прикасайтесь к контактам зарядного устройства металлическими предметами.
- Не пытайтесь разбирать или ремонтировать зарядное устройство, это может привести к поражению электрическим током. Не размещайте станцию или ее вилку вблизи нагревательных приборов.

СПОСОБЫ ЗАРЯДКИ АККУМУЛЯТОРА

Определение уровня заряда батареи

Световой индикатор информирует об уровне заряда аккумулятора пылесоса.

- Во время зарядки робота, отображается оставшийся уровень заряда.
- Когда пылесос полностью заряжен, отображается только значок батареи.
- Когда значок батареи мигает, требуется зарядка.



полностью заряжен
находится под зарядкой



высокий



средний

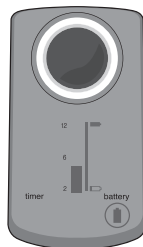

низкий

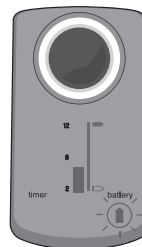

мигает
требуется
подзарядка

Если аккумулятор не заряжается

Проверка 1. Если пылесос не заряжается, когда находится в зарядной станции, попробуйте :

- Выключите и заново включите питание пылесоса.
- Вытащите и воткните вилку зарядной станции в электрическую розетку.
- Протрите контакты зарядной станции сухой тряпкой.

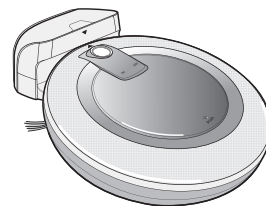

Проверка 2. Если вышеуказанные меры не решили проблемы, попробуйте:

- Закрепите пылесос в зарядной станции.
- Нажмите и удерживайте кнопку перезагрузки (RESET) на задней стенке станции в течение 3х секунд.

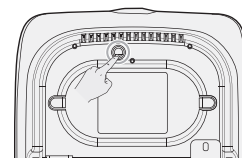

РЕЖИМЫ УБОРКИ

Модель очистки большого пространства после завершения процесса зигзагом

После завершения процесса очистки зигзагом пространство делится на прямоугольники, поверхность всех комнат будет очищена тщательно.

1. Нажимать кнопку «ZIGZAG+Cell by cell» на пульте дистанционного управления.
2. НОМ-ВОТ очищает на левую сторону вплоть до стены или очищает выше расстояния 3 метра.
3. После очистки на левую сторону НОМ-ВОТ возвращается в исходное положение и начинает очистку на правую сторону. Если НОМ-ВОТ встречается со стеной или очищает выше расстояния 3 метра, общего расстояния выше 6 метров, очистка зигзагом будет завершена.
4. Очистка возможна, когда модель очистки переключается на модель пространственного расширения-модель самоочистки.

Первая стадия: максимальный контур пространства очистки 3×3 метра будет очищен. (Размер контура будет изменяться в соответствии с внутренней формой дома.)

Вторая стадия: внутри контура очистка будет завершена с движением зигзагом.

Когда первая и вторая стадии завершаются, внутренняя часть дома будет очищена путем повторения вышеуказанных методов, в это время аппарат движется в следующее пространство очистки.

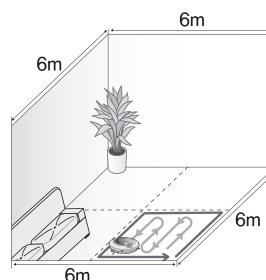
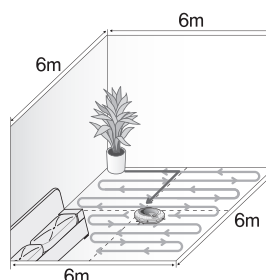
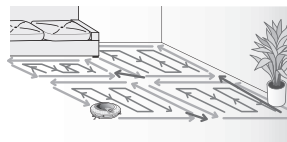
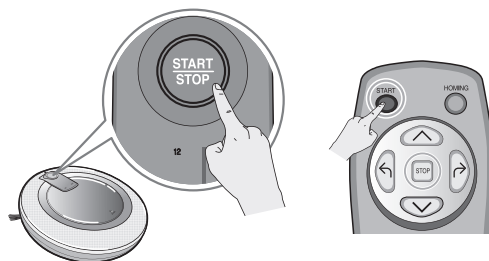

Совет: • Режим очистки может изменяться только путем дистанционного управления.

ДОПОЛНИТЕЛЬНЫЕ ФУНКЦИИ ДЛЯ УБОРКИ

Режим ручной уборки

Этот режим предполагает управление пылесосом с помощью пульта. Нажимая кнопки вперед/назад, вправо/влево пользователь может управлять пылесосом.

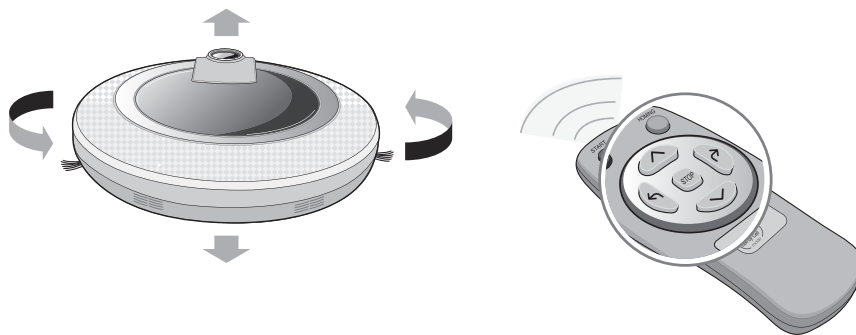

Режим спиральной уборки.

Этот режим очень удобен для локальной, точечной чистки, например, чистки пятен. Когда пылесос находится в зоне, в которой Вы хотите произвести точечную очистку, нажмите кнопку SPOT на пульте управления. Значок спиральной очистки отобразится на дисплее корпуса пылесоса, и робот начнет локальную чистку, двигаясь по спирали в радиусе 1 метра.

* Во время зарядки невозможно активировать функцию спиральной очистки.

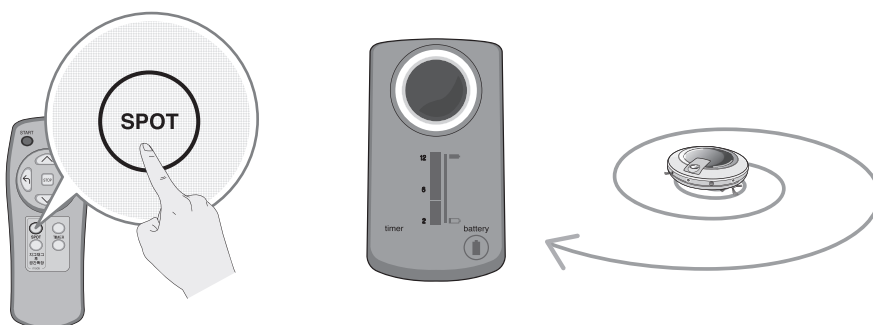

УСТАНОВКА ТАЙМЕРА

НОМ-ВОТ может быть назначен для начала очистки после определенного периода времени. Можно назначать время в промежутках 2, 6 и 12 часов.

1. Когда НОМ-ВОТ присоединяется к зарядной станции, время очистки может быть настроено путем нажатия кнопки TIMER на пульте дистанционного управления.



2. Регулировать время путем многократным нажатием кнопки Timer. Каждый раз, когда кнопка нажимается, время будет увеличиваться на 2, 6 и 12 часов.

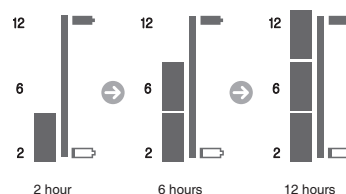
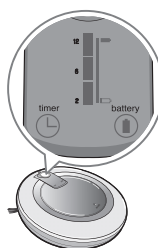

3. После нажатия кнопки START/STOP на корпусе пылесоса или по истечении 5 секунд, таймер будет установлен и прозвучит звуковой сигнал.

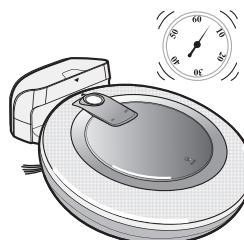

- Совет:**
- Уборка начинается автоматически по истечении назначенного времени.
 - Лучше устанавливать таймер, когда пылесос находится в зарядной станции, в противном случае возможны неточности во время очистки.
 - Если вы хотите сбросить таймер, нажмите кнопку STOP на пульте управления или START/STOP на корпусе.

ОЧИСТКА КОНТЕЙНЕРА ДЛЯ ПЫЛИ

Чтобы мощность всасывания пылесоса не снижалась, рекомендуем опустошать контейнер до или после каждой уборки.

Очищайте в последовательности, указанной ниже:

1. Нажмите кнопку PUSH на крышке контейнера для пыли.



2. Возьмите контейнер для пыли за ручку и извлеките его.

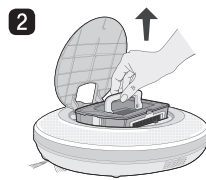

3. Отсоедините поролоновый и HEPA фильтры (Инструкцию по очистке фильтров смотрите на стр.23)

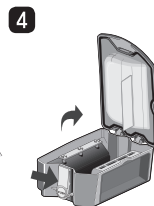
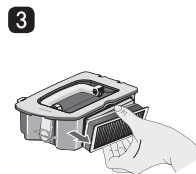

4. Нажмите кнопку открывания контейнера и поднимите крышку.

5. Опустошите контейнер с помощью щетки, при необходимости промойте водой.

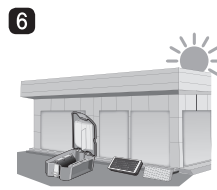
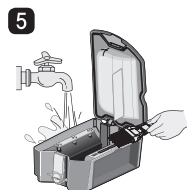

6. Если вы промывали контейнер с водой, тщательно просушите его в хорошо проветриваемом помещении вдали от прямых солнечных лучей.

7. После очистки пылесборника, закройте его крышкой, присоедините фильтры.

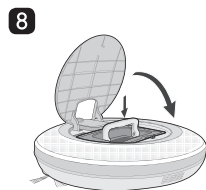
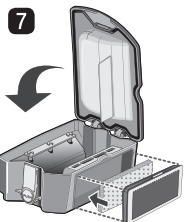

8. Положите контейнер обратно в пылесос, закройте крышку.

-  **Совет:** • После каждого очищения контейнера обязательно возвращайте на место фильтры, в противном случае пыль может попасть в корпус пылесоса, что повлечет повреждение механизмов.
- Убедитесь, что Вы закрыли крышку контейнера. Если Вы слышите звуковую инструкцию "Проверьте контейнер для пыли", это означает, что крышка контейнера не закрыта.

ОЧИСТКА ФИЛЬТРОВ

Система фильтрации робота-пылесоса состоит из поролонового фильтра и HEPA фильтра. Рекомендуется регулярно очищать их согласно процедуре описанной ниже:

1. Отсоедините поролоновый и HEPA фильтры, как показано на картинке.

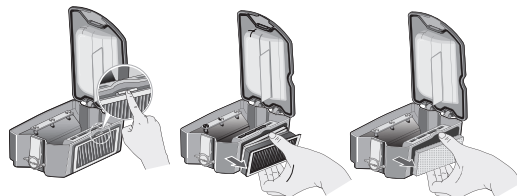

2. Тщательно очистите фильтры щеткой или струей воздуха пылесоса, при необходимости промойте водой.



3. Если Вы промывали фильтры водой, перед применением тщательно просушите в тени.

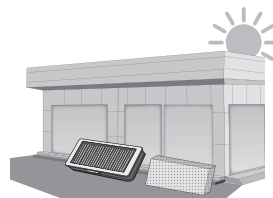

4. Вставьте сначала поролоновый фильтр, затем HEPA фильтр ручкой вверх, как показано на картинке.

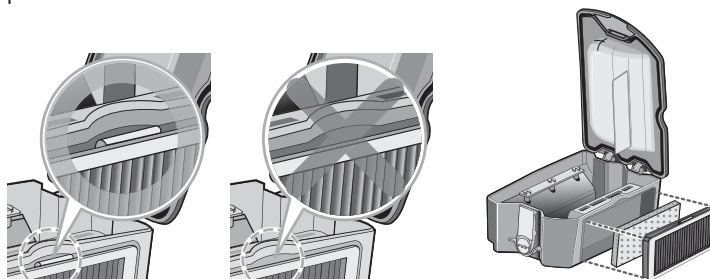

- ✓ **Совет:** • Чтобы эффективность фильтра HEPA оставалась высокой, рекомендуем очищать его с помощью щетки или струи воздуха пылесоса минимум раз в неделю, а также промывать проточной водой минимум раз в месяц.

ОЧИСТКА ОСНОВНОЙ ЩЕТКИ

Основная щетка, которая находится в нижней части пылесоса, помогает эффективному всасыванию пыли. Рекомендуем регулярно очищать щетку согласно процедуре, описанной ниже:

- 1** Положите робот-пылесос на мягкую ровную поверхность, переверните его . Выключите питание на корпусе пылесоса.



- 2** Надавите крючки на корпусе пылесоса и отсоедините крышку.

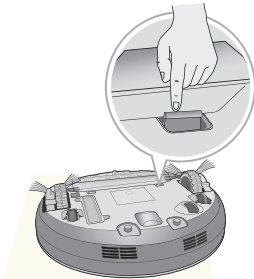

- 3** Предварительно надев перчатки, поворачивайте щетку до тех пор, пока не увидите прорезь.



- 4** Отсоедините щетку, потянув ее вверх.

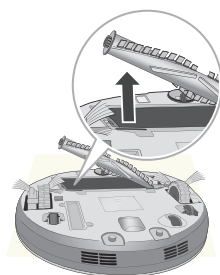

- 5** С помощью ножниц и/или струи воздуха пылесоса, уберите запутавшиеся нитки, волосы, посторонние предметы.



- 6** Вставьте крючок на щетке в отверстие корпуса пылесоса, (область квадрата) как показано на картинке.

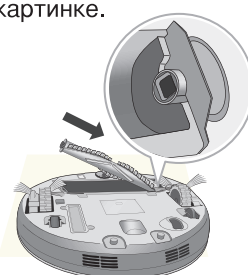

- 7** Вставьте щетку с другой стороны пылесоса (область прямоугольника)

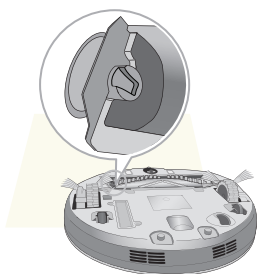

- 8** Закрепите фиксирующую крышку с помощью креплений.

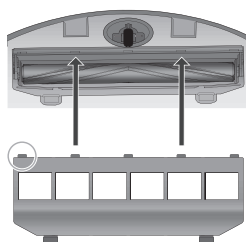

- 9** В случае успешного соединения крышки с корпусом пылесоса, Вы услышите щелчок крючков.
* Следите за тем, чтобы часть боковых щеток не попала под крышку.

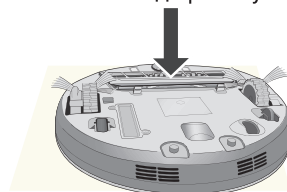

ОЧИСТКА СЕНСОРОВ/КОНТАКТОВ ЗАРЯДНОЙ СТАНЦИИ

У робота-пылесоса Hom-Vot есть сенсоры, благодаря которым он умеет распознавать препятствия, ступени и зарядную станцию. Чтобы поддерживать чувствительность сенсоров и исправную работу, рекомендуется регулярно очищать их.

1. Расположите пылесос на мягкой ткани, переверните щетками вверх.
2. Во избежание поражения током, выключите питание пылесоса, переключив регулятор на OFF.
3. Используя мягкую ткань или щетку для пыли, аккуратно прочистите каждый сенсор, как показано на картинках ниже.

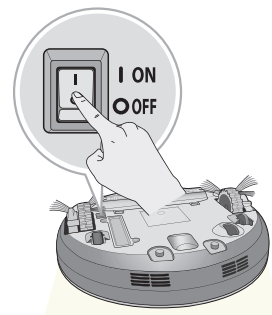

Сенсор сигнала от пульта управления,
Сенсор камеры

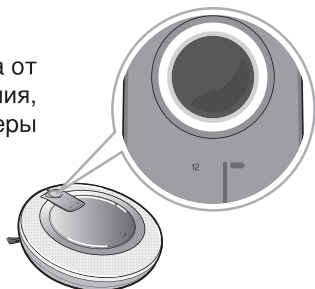

Сенсор распознавания препятствий

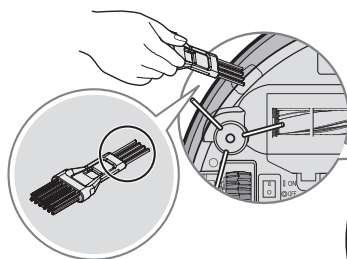
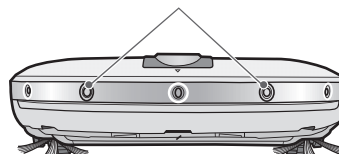

Сенсор распознавания перепадов высоты.
Контакты подзарядки.

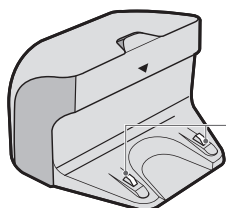
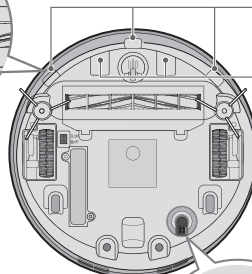

Контакты зарядного устройства

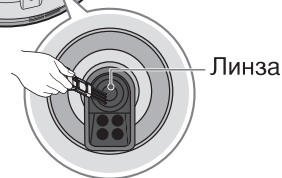

Линза

- ✓ **Совет:**
- Нельзя распылять на сенсоры напрямую воду, бензол, моющие средства и проч. жидкости.
 - Повреждение сенсоров или контактов зарядного устройства приводит к нарушениям работы пылесоса.

ОЧИСТКА БОКОВЫХ ЩЕТОК

Посторонние предметы, как, например, волосы, застрявшие в боковых щетках, могут привести к их повреждению. Рекомендуем регулярно производить ее очистку (раз в неделю).

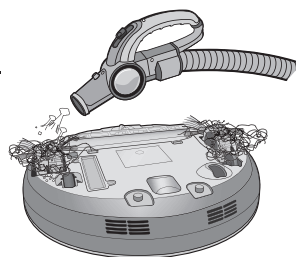

Из-за неровных поверхностей пола или частой чистки вдоль стен, боковые щетки могут потерять форму и повредиться.

Рекомендации ниже помогут сохранить боковые щетки в хорошем состоянии.

1. Убедитесь, что боковая щетка вращается беспрепятственно.
2. Выключите питание пылесоса, удержав нажатой кнопку START/STOP на корпусе пылесоса в течение 2х секунд.
3. Поставьте робот на край стола таким образом, чтобы можно было легко произвести очистку боковой щетки. Одновременно удерживайте пылесос для предотвращения падения.
4. Намочите щетку в теплой воде.
5. Удалите оставшуюся пыль рукой.
6. Рукой уберите лишнюю воду.
7. Переверните пылесос другой стороной и повторите шаги 4-6 для каждой щетки.
8. Перед началом работы щетки должны полностью высохнуть.

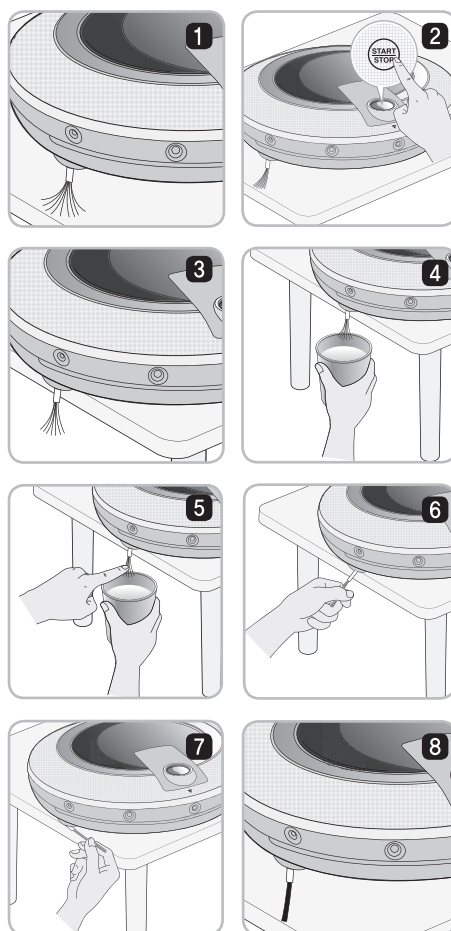

УСТРАНЕНИЕ НЕИСПРАВНОСТЕЙ.

Когда вы слышите звуковую инструкцию: "Пожалуйста, проверьте колеса"

Сообщение звучит, когда колеса пылесоса заблокированы.

- Возможная причина: колеса пылесоса застряли.
 - ▶ переместите пылесос на ровную поверхность.



- Проверьте, нет ли посторонних предметов, засорений в колесиках.
 - ▶ Положите пылесос на мягкую поверхность, переверните его. Если есть засорения, устранили их.

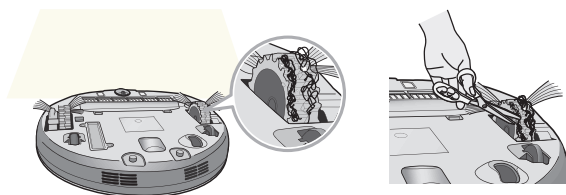

УСТРАНЕНИЕ НЕИСПРАВНОСТЕЙ

Когда Вы слышите звуковую инструкцию: "Пожалуйста, проверьте пылесборник"

Сообщение звучит, когда есть проблема с контейнером для пыли.

- Возможно, отсутствует контейнер для сбора пыли в пылесосе.
 - ▶ Откройте крышку контейнера для сбора пыли, если контейнер отсутствует, поместите его.
 - ▶ Проверьте плотность закрытия крышки контейнера.

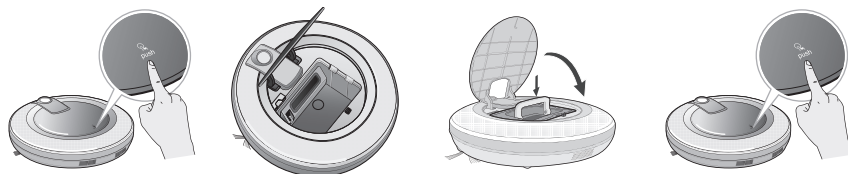

Когда Вы слышите звуковую инструкцию: "Недостаточно зарядки."

Сообщение звучит, когда уровень аккумулятора недостаточен.

- Поместите пылесос в зарядное устройство.
 - ▶ При успешном соединении, прозвучит звуковой сигнал и аккумулятор начнет заряжаться.

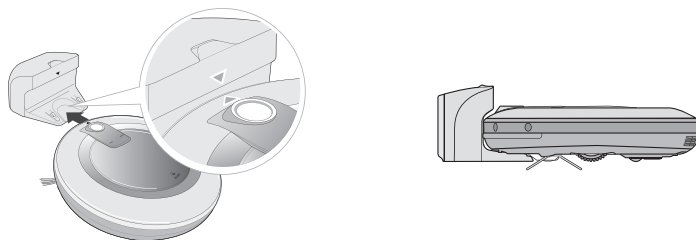

УСТРАНЕНИЕ НЕИСПРАВНОСТЕЙ

Когда вы слышите звуковую инструкцию: "Пожалуйста, проверьте главную щетку."

Возможная причина: щетка не работает

Положите пылесос на мягкую ткань, переверните его стороной щеток.

- ▶ Боковые щетки застряли.

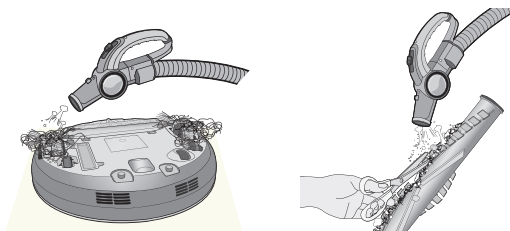

- ▶ Проверьте правильность закрепления щеток на корпусе пылесоса.



Убедитесь, что щетка должным образом закреплена и вращается плавно и без помех.

- Возможная причина: щетка издает нетипичный звук

- ▶ Решение: проверьте, нет ли засоров, посторонних предметов, ниток или волос застрявших в щетке; устранили их.



※ Подробности смотрите на странице 24.

Перед обращением в сервисный центр

Перед обращением в сервисный центр, проверьте :

Неисправность	Решение
Пылесос не включается.	<ul style="list-style-type: none"> ▶ Проверьте, что переключатель питания на корпусе пылесоса переключен на ON. (стр. 14) ▶ Проверьте состояние заряда батареи. (стр. 17)
Пылесос двигается странно.	<ul style="list-style-type: none"> ▶ Протрите сенсоры пылесоса с помощью мягкой ткани. (стр. 24) ▶ Выключите и включите кнопку питания на корпусе пылесоса.
Мощность всасывания снизилась.	<ul style="list-style-type: none"> ▶ Проверьте, нет ли посторонних предметов и засоров в щетке, удалите их. (стр. 23) ▶ Очистите пылесборник. (стр.21) ▶ Очистите фильтры пылесборника. (стр.22)
Усилился шум.	<ul style="list-style-type: none"> ▶ Проверьте правильность установки пылесборника. ▶ Проверьте правильность установки фильтров. (стр. 22) ▶ Проверьте, нет ли засорений в щетке. (стр. 23)
Пульт дистанционного управления не работает.	<ul style="list-style-type: none"> ▶ Проверьте состояние батареи в пульте и при необходимости замените её. (стр. 11) ▶ Убедитесь, что пылесос находится в зоне досягаемости- не менее 3х метров от пульта управления. (стр. 11)
Основная щетка не вращается.	<ul style="list-style-type: none"> ▶ Очистите щетку. (стр. 23) ▶ Проверьте правильность установки щетки. (стр. 23)
Батарея пылесоса не заряжается	<ul style="list-style-type: none"> ▶ Устраните все препятствия вокруг зарядной станции. (стр. 13) ▶ Убедитесь, что зарядная станция подключена к сети питания. (стр. 13) ▶ Протрите зарядную станцию сухой тканью.
Питание пылесоса автоматически выключается	<p>Это не является неисправностью. Функция автоматического отключения предусмотрена у робота-пылесоса Hom-Bot в случае, если после включения питания Вы не пользуетесь им в течение 10 минут. (стр. 14)</p>
Питание пылесоса не включается	<p>Проверьте, что переключатель питания на корпусе пылесоса переключен на ON. (стр. 14)</p>



Если несмотря на все предпринятые меры проблема остается, обратитесь в сервисный центр LG Electronics. : 8-800-200-76-76

ТЕХНИЧЕСКИЕ ХАРАКТЕРИСТИКИ

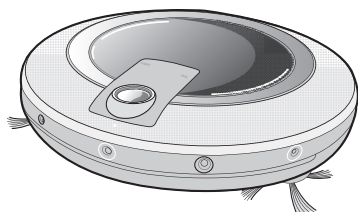

Модель	LG Hom-Bot VR59**L VR59**L *
Размеры	360мм X 90 мм
Вес	3.2 кг
Потребляемая мощность	15 Вт
Аккумулятор(при полной зарядке)	16.8 В, пост. тока
Скорость движения	350 мм в секунду
Время работы (при 1й зарядке батареи)	Примерно 90 минут (может варьироваться в зависимости от материала поверхности)
Время подзарядки	3 часа
Основные функции	<ul style="list-style-type: none"> Функция обнаружения препятствия Функция предотвращения падения Функция таймер очистки Функция индикации ошибок Функция вытирать насухо (утирка) (опция) Функция автоматической, ручной зарядки Функция очистки кромки функция звукового объявления Функция очистки пятен Функция очистки Zigzag+секция за секцией

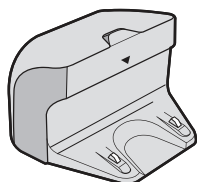

Пункт / Модель	зарядка VR594
Размеры	204 мм X 158 мм X 125 мм
НАПРЯЖЕНИЕ / ЧАСТОТА	230 В, 50 Гц
выходное остаточное напряжение	17.1 В / 1.1 А
ПОТРЕБЛЯЕМАЯ МОЩНОСТЬ	23 Вт

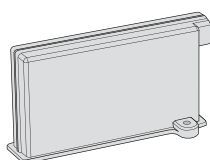

Пункт / Модель	Аккумулятор EAC60766102
Аккумулятор	Литий-полимерный аккумулятор
номинальное напряжение	14.8 V / 1900mAh

REFERENCE ITEMS

Замечание к программному обеспечению с открытыми исходными кодами

В данном продукте используются следующие программы с открытым исходным текстом по лицензии GPL и библиотеки с открытым исходным текстом по лицензии LGPL в соответствии с лицензионными соглашениями по их использованию:

ПРОГРАММНОЕ ОБЕСПЕЧЕНИЕ GPL:

Linux kernel 2.6, bash, busybox, gab, mtd-utils, u-boot, module-init-tools, wireless-tools.

БИБЛИОТЕКИ LGPL:

glibc

Компания LG Electronics предлагает исходные коды на компакт-диске за стоимость, покрывающую расходы на такое распространение, включая стоимость носителя, расходы на доставку и обработку запросов в компанию LG Electronics по электронной почте по адресу: opensource@lge.com

Данное предложение действительно в течение трех (3) лет со дня поставки данного продукта компании LG Electronics.

Копии лицензий GPLv2,0, LGPLv2.1 можно получить на сайтах

<http://www.gnu.org/licenses/old-licenses/gpl-2.0.html>,

<http://www.gnu.org/licenses/old-licenses/lgpl-2.1.html> .

Переводы лицензий GPLv2,0, LGPLv2.1 можно получить на сайтах

<http://www.gnu.org/licenses/old-licenses/gpl-2.0-translations.html>,

<http://www.gnu.org/licenses/old-licenses/lgpl-2.1-translations.html>.

Данный продукт включает также другое программное обеспечение с открытым исходным текстом:

- OpenCV : Copyright © 2000, 2001, Intel Corporation.
- openssl:
 - Шифровальное программное обеспечение, написанное Эриком Янгом (Eric Young) (ey@cryptsoft.com).
 - Программное обеспечение, написанное Тимом Хадсоном (Tim Hudson) (tjh@cryptsoft.com).
 - Программное обеспечение, разработанное в рамках проекта OpenSSL Project для использования в пакете OpenSSL Toolkit. (<http://www.openssl.org>) Все права сохраняются.

Данное программное обеспечение предоставляется владельцами авторского права и спонсорами на условиях «как есть» и какие-либо явные или подразумеваемые гарантийные обязательства, в том числе подразумеваемые гарантии товарного состояния и пригодности для использования в конкретных целях не признаются. Компания Intel Corporation или спонсоры ни при каких обстоятельствах не несут ответственности за любые прямые, косвенные, случайные, фактические, штрафные или побочные убытки (в том числе приобретение заменяющих товаров или услуг, невозможность использования, утрату данных или прибылей, а также прерывание деятельности), независимо от условий их возникновения, а также вне зависимости от любой теории наступления ответственности, будь по контракту, объективной ответственности или деликту (включая небрежность или иные причины), возникающей в результате использования данного программного обеспечения, даже в том случае, если им было известно о возможности возникновения таких убытков.

NOTA SOBRE LOS SOFTWARE OPEN SOURCE

Open source software notice

The following GPL executables and LGPL libraries used in this product are subject to the GPL/LGPL License Agreements:

GPL EXECUTABLES:

Linux kernel 2.6, bash, busybox, gdb, mtd-utils, u-boot, module-init-tools, procps, wireless-tools

LGPL LIBRARIES:

glibc

LG Electronics offers to provide source code to you on CD-ROM for a charge covering the cost of performing such distribution, such as the cost of media, shipping and handling upon e-mail request to LG Electronics at:

opensource@lge.com

This offer is valid for a period of three (3) years from the date of the distribution of this product by LG Electronics.

You can obtain a copy of the GPLv2.0, LGPLv2.1 licenses from

<http://www.gnu.org/licenses/old-licenses/gpl-2.0.html>,

<http://www.gnu.org/licenses/old-licenses/lgpl-2.1.html> .

Also you can obtain the translation of GPLv2.0, LGPLv2.1 licenses from

<http://www.gnu.org/licenses/old-licenses/gpl-2.0-translations.html>,

<http://www.gnu.org/licenses/old-licenses/lgpl-2.1-translations.html>.

This product includes other open source software.

- OpenCV : Copyright © 2000, 2001, Intel Corporation.
- openssl:
 - cryptographic software written by Eric Young (eay@cryptsoft.com).
 - software written by Tim Hudson (tjh@cryptsoft.com).
 - software developed by the OpenSSL Project for use in the OpenSSL Toolkit. (<http://www.openssl.org>)

All rights reserved.

This software is provided by the copyright holders and contributors "as is" and any express or implied warranties, including, but not limited to, the implied warranties of merchantability and fitness for a particular purpose are disclaimed.

In no event shall the Intel Corporation or contributors be liable for any direct, indirect, incidental, special, exemplary, or consequential damages (including, but not limited to, procurement of substitute goods or services; loss of use, data, or profits; or business interruption) however caused and on any theory of liability, whether in contract, strict liability, or tort (including negligence or otherwise) arising in any way out of the use of this software, even if advised of the possibility of such damage.

ДЛЯ ЗАМЕТОК

ДЛЯ ЗАМЕТОК

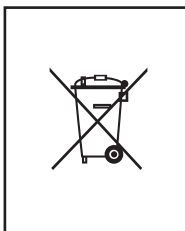

Утилизация старых батарей и аккумуляторов

1. Символ на батарее или аккумуляторе, изображающий перечеркнутое мусорное ведро на колесах, означает, что на изделие распространяется Директива 2006/06/ЕС.
2. Данный символ может быть со значком химического элемента: ртути(Hg), кадмия(Cd) или свинца(Pb), если батарея содержит более 0,0005% ртути, 0,002% кадмия или 0,004% свинца.
3. Все аккумуляторы и батареи следует утилизировать отдельно от бытового мусора, в специальных местах сбора, назначенных правительственными или местными органами власти.
4. Правильная утилизация старых батарей и аккумуляторов поможет предотвратить потенциально вредное воздействие на окружающую среду и здоровье человека.
5. Для получения более подробных сведений об утилизации батарей и аккумуляторов обратитесь в администрацию города, службу, занимающуюся утилизацией или в магазин, где был приобретен продукт.



Утилизация использованного оборудования

1. Если на изделии присутствует изображение перечеркнутого мусорного контейнера на колесах, данное изделие подпадает под действие директивы 2002/96/ЕС.
2. Все электрические и электронные приборы должны утилизироваться отдельно от бытовых отходов в специально предназначенных для этого пунктах приема, утвержденных правительственными или местными административными учреждениями.
3. Надлежащая утилизация использованного оборудования поможет избежать негативных последствий для окружающей среды и здоровья человека.
4. За подробной информацией по утилизации использованного оборудования обращайтесь в местные службы, службы переработки отходов или в торгующую организацию, продавшую товар.