

INSTRUKCJA UŻYTKOWNIKA

CHŁODZIARKO- ZAMRAŻARKA SXS

Prosimy o szczegółowe zapoznanie się z niniejszą instrukcją przed przystąpieniem do obsługi urządzenia i o jej zachowanie na przyszłość

Spis treści

Wprowadzenie	Rejestracja _____	4
	Podstawowe wskazówki dotyczące bezpieczeństwa _____	4
	Rozpoznanie części składowych _____	6
Instalowanie	Gdzie instalować _____	8
	Zdejmowanie drzwi _____	8
	Wymiana drzwi _____	10
	Montaż dopływu wody zasilającej (tylko model z dystrybutorem) _____	10
	Ustawianie wysokości, poziomowanie _____	11
Eksploatacja	Uruchomienie _____	13
	Regulacja temperatury i funkcje _____	13
	Jak używać dystrybutora (niektóre modele). _____	19
	Strefa dwóch gwiazdek (dotyczy tylko wybranych modeli). _____	22
	Minibar (tylko w niektórych modelach) _____	22
	Korzystanie z dystrybutora bez podłączenia do sieci wodociągowej (opcja). _____	23
	Składana półka (dotyczy tylko wybranych modeli) _____	24
	Uchwyt na wino (dotyczy tylko wybranych modeli) _____	24
	Pojemnik na jajka (zależny od modelu) _____	25
	V Fresh (dotyczy tylko wybranych modeli) _____	25
	Fresh 0 Zone™ (dotyczy tylko wybranych modeli) _____	26
	Półka na drzwi (opcja) _____	26
	Zmiana temperatury strefy Opti Temp (dotyczy tylko wybranych modeli) _____	27
	Zmiana temperatury w strefie Opti Temp (dotyczy tylko wybranych modeli) _____	27
	Strefa Opti Temp (dotyczy tylko wybranych modeli) _____	27
Pozycje dotyczące przechowywania żywności	Rozmieszczenie żywności _____	28
	Przechowywanie żywności _____	29
	Jak zaoszczędzić energię elektryczną? _____	29
Dbłość i konserwacja	Sposoby wyjmowania poszczególnych części _____	30
	Informacje ogólne _____	32
	Czyszczenie _____	32
	Utylizacja starych urządzeń _____	37

Rejestracja

Numer modelu oraz numer fabryczny znaleźć można z tyłu urządzenia. Numer fabryczny jest indywidualnie nadany temu urządzeniu i nie występuje w innych urządzeniach. W tym miejscu należy zapisać wymagane informacje i zachować instrukcję jako trwały zapis transakcji kupna. W tym miejscu dołączyć zszywaczem paragon.

Data zakupu : _____
 Sklep, w którym dokonano zakupu : _____
 Adres sklepu : _____
 Numer telefonu do sklepu : _____
 Numer modelu : _____
 Numer seryjny : _____

Podstawowe wskazówki dotyczące bezpieczeństwa

Przed rozpoczęciem użytkowania lodówka musi zostać prawidłowo zainstalowana i ustawiona zgodnie z instrukcją, zawartą w niniejszym poradniku.

Nigdy nie wyciągaj wtyczki lodówki z gniazdka ciągnąc za kabel. Zawsze dobrze uchwycić korpus wtyczki i wyciągnij ją wprost z gniazdka.

Podczas odsuwania urządzenia od ściany uważaj, aby nie przejechać kółeczkami przez kabel zasilający, ani nie uszkodzić go w inny sposób.

Gdy Twoja lodówka pracuje, nie dotykaj zimnych powierzchni w komorze zamrażarki, w szczególności wilgotnymi lub mokrymi rękoma. Skóra może przywrzeć do tych wyjątkowo zimnych powierzchni.

Wyjmuj zawsze wtyczkę kabla zasilającego z gniazdka przed czyszczeniem urządzenia lub podejmowaniem innych zabiegów. Nigdy nie dotykaj wtyczki mokrymi dłońmi, bo grozi to porażeniem elektrycznym lub zranieniem.

Nigdy nie uszkadzaj, nie przerabiasz, nie zginaj mocno, nie wrywaj ani nie skręcaj kabla zasilającego ponieważ jego uszkodzenie może spowodować pożar lub porażenie prądem. Upewnij się czy urządzenie jest prawidłowo uziemione.

Nigdy nie wkładaj do zamrażarki produktów w opakowaniach szklanych ponieważ mogą one pękać w wyniku rozszerzenia się ich zawartości po zamrożeniu.

Nigdy nie wkładaj rąk do pojemnika z lodem w układzie automatycznego zamrażania lodu. Działanie tego zespołu może spowodować zranienie.

Urządzenie nie jest przewidziane do użytkowania bez należytego nadzoru przez małe dzieci lub osoby niedołążne.

Należy zapewnić nadzór nad tym by małe dzieci nie bawiły się tym urządzeniem.

Nigdy nie dopuszczaj do tego, by ktokolwiek wspinał się, siadał, stawał lub wieszał się na drzwiach pojemnika podręcznego. Takie działania mogą spowodować uszkodzenie lodówki, a nawet jej przewrócenie, co grozi poważnymi obrażeniami.

Jeśli to możliwe, podłącz lodówkę do oddzielnego gniazdka sieciowego aby nie dopuścić do przeciążenia sieci przez lodówkę i inne urządzenia oraz lampy w domu, co mogłoby spowodować przerwę w zasilaniu.

Lodówka-zamrażarka powinna być ustawiona w taki sposób, aby zapewnić łatwy dostęp do gniazdka zasilania, by można ją było w razie potrzeby szybko wyłączyć.

Jeśli kabel zasilający jest uszkodzony, należy go wymienić w zakładzie producenta, w punkcie serwisowym lub przez osobę wykwalifikowaną, aby uniknąć zagrożenia.

- Nie wolno modyfikować lub przedłużać kabla zasilania. Grozi to porażeniem prądu lub pożarem..



Nie używaj przedłużacza

Dostęp do gniazdka zasilania

Wymiana kabla zasilającego



Ostrzeżenie

 **Ostrzeżenie**
przed uwięzieniem
dziecka w lodówce

UWAGA: Istnieje ryzyko uwięzienia dziecka wewnątrz lodówki.

Przed wyrzuceniem swojej starej lodówki lub zamrażarki:

Zdejmij drzwiczki ale pozostaw półki na swoim miejscu, aby dzieci nie mogły łatwo wspiąć się do środka.

Urządzenie nie jest przeznaczone do użytku przez osoby (również dzieci) o ograniczonych zdolnościach psychicznych, umysłowych lub oceny oraz przez osoby niedoświadczone. Chyba, że są pod nadzorem lub otrzymały instrukcje dotyczące użytkowania urządzenia od osoby odpowiedzialnej za ich bezpieczeństwo. Dzieci nie powinny być pozostawiane bez opieki w pobliżu urządzenia.

Dzieci nie powinny być pozostawiane bez opieki w pobliżu urządzenia.

Nie przechowuj
 **Ostrzeżenie**





Nie przechowuj ani nie używaj benzyny ani innych cieczy ani oparów łatwopalnych w pobliżu tego ani innego urządzenia.

 **Uziemienie**
Ostrzeżenie

W razie wystąpienia zwarcia w obwodzie elektrycznym, uziemienie zmniejsza ryzyko porażenia prądem zapewniając bezpieczne odprowadzenie prądu.

Aby zabezpieczyć urządzenie przed porażeniem elektrycznym, należy je uziemić. Nieprawidłowe zastosowanie wtyczki uziemienia może spowodować porażenie prądem. Jeśli nie rozumiesz dokładnie instrukcji dotyczących uziemienia lub masz wątpliwości, czy Twoje urządzenie jest prawidłowo uziemione, skorzystaj z pomocy wykwalifikowanego elektryka lub przedstawiciela punktu serwisowego.

 **Uwaga**

-  Nie zasłaniać otworów wentylacyjnych w obudowie urządzenia lub wbudowanych w urządzenie
-  Nie używać innych niż zalecane przez producenta narzędzi mechanicznych ani sposobów przyspieszania rozmrażania.
-  Nie uszkodzić obwodu chłodziwa.
-  Nie używać urządzeń elektrycznych w komorach przeznaczonych do przechowywania żywności, chyba że są one zalecane przez producenta.
-  Chłodziwo i gaz izolacyjny zastosowane w urządzeniu wymagają specjalnej procedury utylizacji. W momencie utylizacji skonsultować się z serwisem lub odpowiednio wykwalifikowaną osobą.



Niniejsze urządzenie zawiera niewielką ilość chłodziwa z izobutanem (R600a), gazu ziemnego, który nie jest szkodliwy dla środowiska, ale jest bardzo palny. Podczas transportu i instalacji urządzenia należy zadbać o to, aby nie uszkodzić żadnej części obwodu chłodzącego. Wyciek chłodziwa z przewodów może spowodować zapłon oraz obrażenia oczu. W przypadku wykrycia wycieku, unikać otwartego płomienia lub potencjalnego zapłonu i wietrzyć pomieszczenie, w którym znajduje się urządzenie przez kilka minut.

Aby uniknąć wytworzenia palnej mieszanki gazu z powietrzem w przypadku wystąpienia wycieku w obwodzie chłodzącym, należy odpowiednio dobrać pomieszczenie, w którym umieszczone będzie urządzenie, aby odpowiadało ono powierzchni ilości zastosowanego chłodziwa. Pomieszczenie winno mieć 1 m² na każde 8g chłodziwa R600a znajdującego się w urządzeniu. Ilość chłodziwa w danym urządzeniu jest określona na tabliczce identyfikacyjnej umieszczonej w jego wnętrzu. Nie uruchamiać urządzenia, które wykazuje objawy uszkodzenia. W razie wątpliwości skonsultować się z dealerem.

Rozpoznanie części składowych

*Model bez dystrybutora - Typ 1

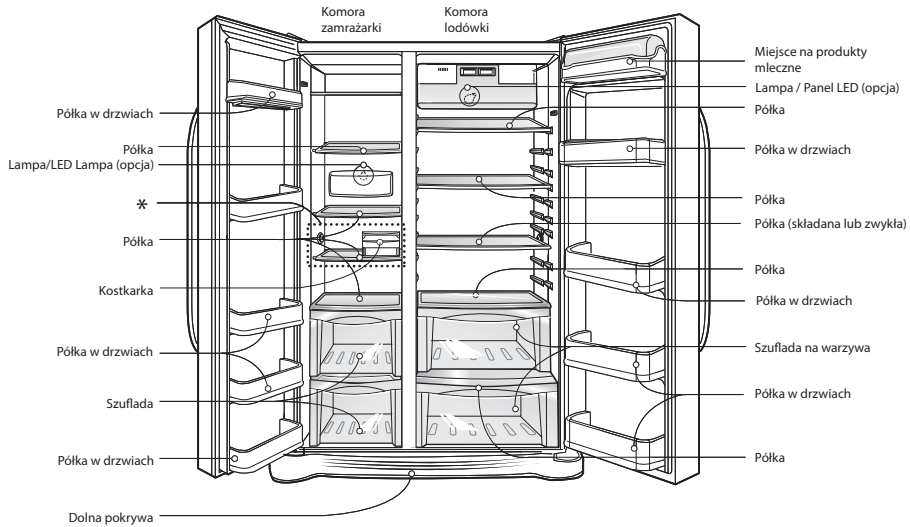

UWAGA!

• Części, właściwości i opcje różne dla różnych modeli. Dany model może nie obejmować wszystkich opcji.

*Model bez dystrybutora - Typ 2

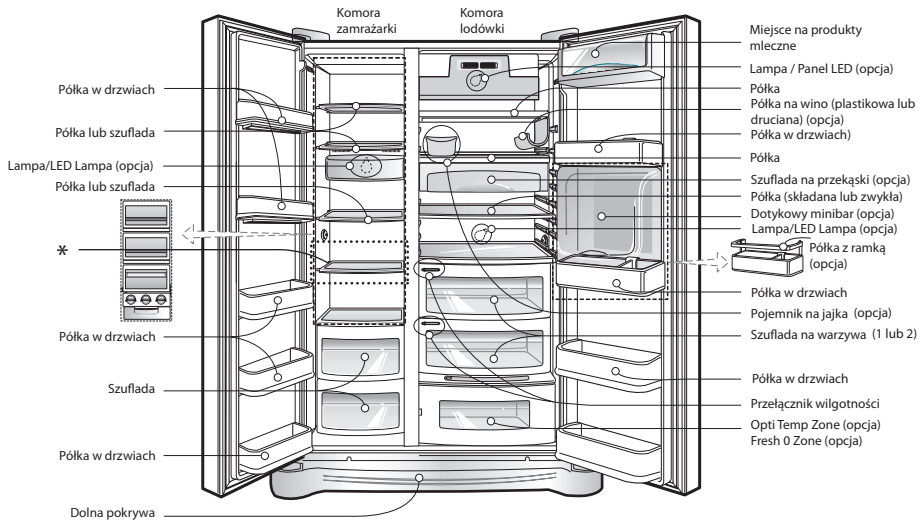

UWAGA!

• Części, właściwości i opcje różne dla różnych modeli. Dany model może nie obejmować wszystkich opcji.

6

* Proces zamrażania zachodzi najszybciej na zaznaczonej półce.

***Model z dystrybutorem - Typ 1**

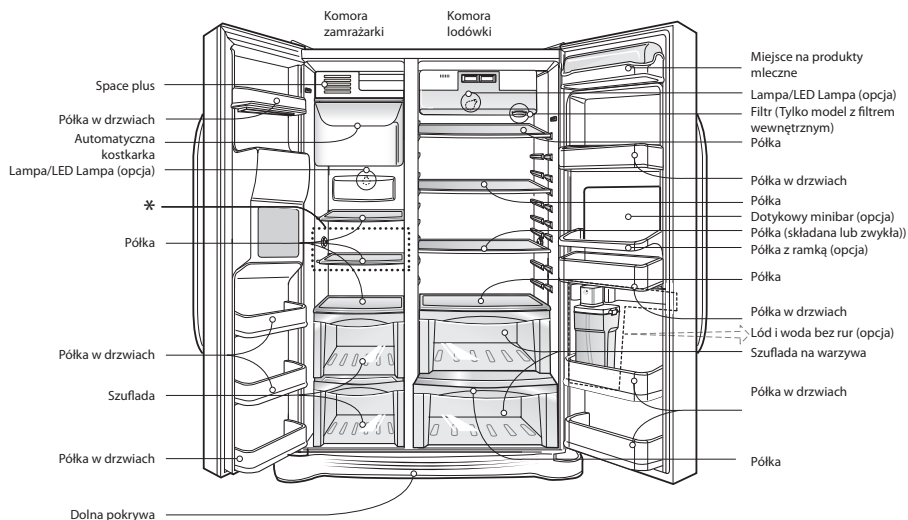

UWAGA!

• Części, właściwości i opcje różne dla różnych modeli. Dany model może nie obejmować wszystkich opcji.

***Model z dystrybutorem - Typ 2**

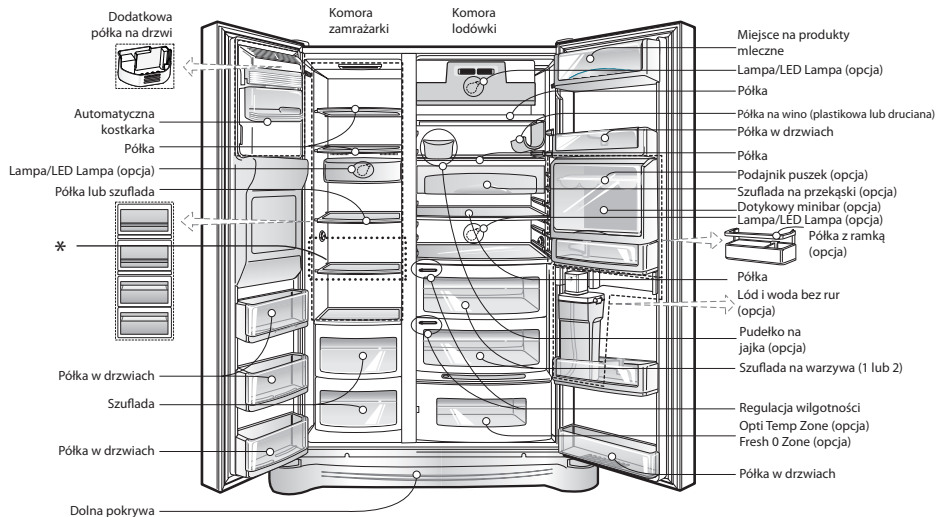

7

UWAGA!

• Części, właściwości i opcje różne dla różnych modeli. Dany model może nie obejmować wszystkich opcji.

* Proces zamrażania zachodzi najszybciej na zaznaczonej półce.

Wybierz dobre miejsce

Gdzie instalować

1. Umieść swoje urządzenie w miejscu, gdzie łatwo będzie go można używać.
2. Unikaj umieszczania urządzenia w pobliżu źródeł ciepła oraz narażania go na bezpośrednie działanie promieni słonecznych i wilgoci.
3. Aby zagwarantować prawidłową cyrkulację powietrza wokół lodówko- zamrażarki, należy zapewnić wystarczającą przestrzeń po obu stronach oraz nad urządzeniem, odległość od tylnej ściany powinna wynosić 5 cm (2 cale).
4. Aby uniknąć wibracji, urządzenie musi być wypoziomowane.
5. Nie instaluj urządzenia w pomieszczeniu, w którym temperatura spada poniżej 5 °C. Może to spowodować nieprawidłowości w działaniu.

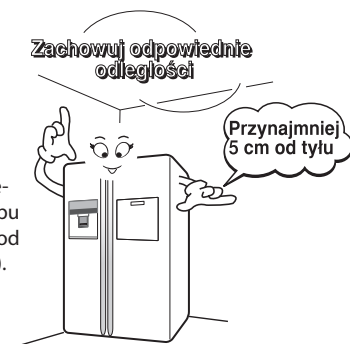

Pozbywanie się starych urządzeń

To urządzenie zawiera substancje ciekłe (czynniki chłodnicze, smar) i składa się z części i materiałów, które nadają się do ponownego wykorzystania i/lub recyklingu. Wszystkie wartościowe materiały należy przekazać do punktu odzysku surowców wtórnych aby mogły zostać ponownie wykorzystane po przetworzeniu (recykling). W celu odebrania tych surowców wtórnych należy skontaktować się z miejscowym punktem odzysku.

⚠ Ostrzeżenie

Zdejmowanie drzwi

⚠ Niebezpieczeństwo porażenia prądem

Odłącz zasilanie przed rozpoczęciem instalowania lodówki.

Zaniebdanie tego odłączenia może być przyczyną śmierci lub poważnych obrażeń.

Jeżeli drzwi wejściowe do pomieszczenia, w którym zamierzasz zainstalować lodówkę są zbyt wąskie, zdejmij drzwi lodówki i wsuń lodówkę bokiem.

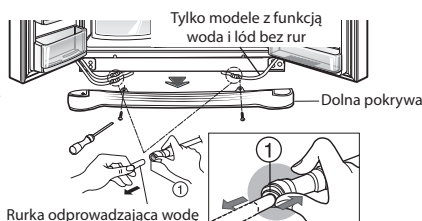

Zdejmij dolną osłonę, a następnie rurkę odprowadzającą wodę

Zdemontuj dolną pokrywę poprzez odkręcenie wszystkich śrub. Następnie wyciągnij rurkę zasilającą wodę jednocześnie naciskając w prawo miejsce oznaczone na rysunku jako ①

UWAGA

•Jeśli końcówka rurki jest zdeformowana lub wytarta, odetnij kawałek.

Zdejmij drzwi komory zamrażarki

- 1) Zdejmij osłonę zawiasu luzując śruby. Następnie odłącz wszystkie przewody z wyjątkiem przewodu uziemiającego

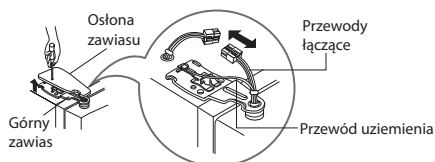

- 2) Zdejmij zatrask zasuwy drzwi przekręcając je w lewo (1) a następnie podciągając górny zawias w górę (2)

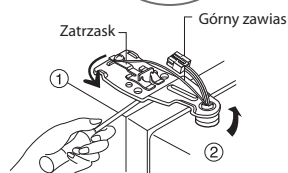

UWAGA

• Podczas zdejmowania górnego zawiasu, uważaj by drzwi nie odpadły do przodu.

- 3) Zdejmij drzwi komory zamrażarki podnosząc je do góry. Tym razem drzwiczki należy podnieść odpowiednio wysoko, by można było całkowicie zdemontować rurkę doprowadzającą wodę.

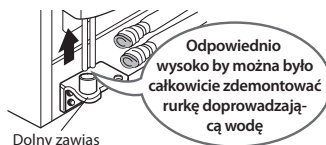

UWAGA

• Przenieś drzwi komory zamrażarki przechodząc przez drzwi do pomieszczenia docelowego i odłóż je zwracając szczególną uwagę na to, by nie uszkodzić rurki doprowadzającej wodę.

Zdejmij drzwi komory lodówki

- 1) Zwolnij śruby osłony zawiasu i zdejmij osłonę. Usuń wszystkie przewody łączące za wyjątkiem przewodu uziemiającego.

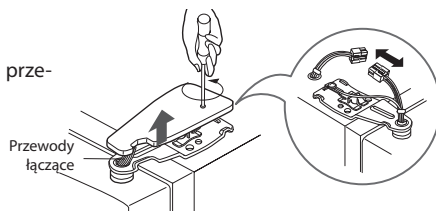

- 2) Zdejmij zatrask zasuwy drzwi obracając je w prawo (1) a następnie zdejmij górny zawias podciągając go w górę (2).

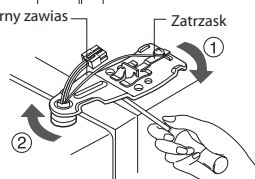

- 3) Zdejmij drzwi komory zamrażarki podciągając je w górę.

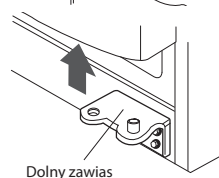

Wnieś lodówkę

Wnieś lodówkę bokiem przez drzwi wejściowe jak to pokazano na rysunku obok.

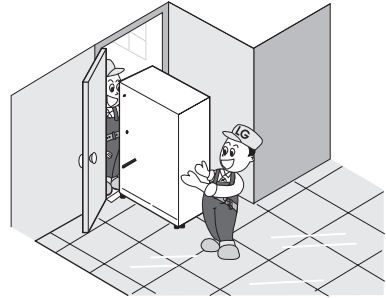
**Wymiana drzwi**

Po przeniesieniu urządzenia i drzwi do pomieszczenia docelowego, zamontuj drzwi wykonując czynności w odwrotnej kolejności niż przy zdejmowaniu.

**Montaż dopływu wody zasilającej
(Tylko model z dozownikiem)****Przed montażem**

- Do działania automatycznego systemu przygotowywania kostek lodu potrzebne jest ciśnienie wody w zakresie od 1,5 do 8,5 kG/cm². (Odpowiada to sytuacji, gdy jednorazowy kubek o pojemności 180 cm³ jest napełniany w ciągu 3 sekund.)
- W przypadku jeśli ciśnienie wody jest niższe niż 1,5 kG/cm², niezbędne jest dokupienie dodatkowej pompy ciśnieniowej, która zapewni normalne działanie układu zamrażania lodu i podawania zimnej wody.
- Całkowita długość rurki doprowadzającej wodę nie powinna przekraczać 8 m i należy dopilnować, by rurka nie była nigdzie zagięta. Jeśli długość rurki przekracza 8m, może to spowodować trudności w podawaniu wody z powodu występowania ciśnienia wody odpływowej.
- Umieść rurkę doprowadzającą wodę z dala od źródeł ciepła.
- Podłączaj tylko źródło wody pitnej.
- Przestrzegaj instrukcji dotyczących montażu zespołu filtrów wodnych.

**Ostrzeżenie**

Jeśli drzwi komory zamrażarki są obniżone względem drzwi komory lodówki

Ustawianie wysokości, poziomowanie

Wypoziomuj drzwi wsuwając płaski śrubokręt do rowka w lewej śrubie regulacji wysokości i przekręcając tę śrubę zgodnie z ruchem wskazówek zegara (①).

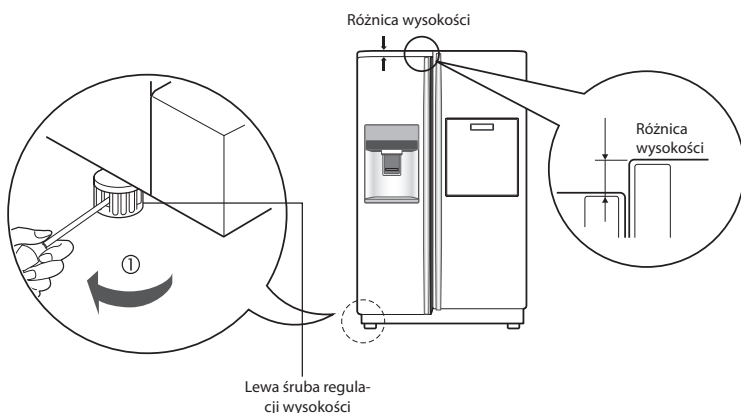

Jeśli drzwi komory zamrażarki są wyżej niż drzwi komory lodówki

Wypoziomuj drzwi wsuwając płaski śrubokręt do rowka w prawej śrubie regulacji wysokości i przekręcając tę śrubę zgodnie z ruchem wskazówek zegara (①).

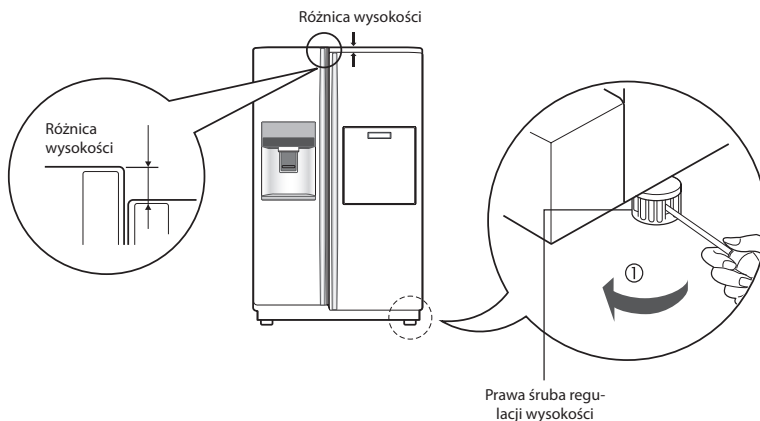

Po wypoziomowaniu wysokości drzwi

Drzwi urządzenia powinny łatwo się zamykać dzięki nieznacznemu podniesieniu przedniej ściany urządzenia przy pomocy obydwu śrub regulacji wysokości. Jeśli drzwi nie zamykają się prawidłowo, może to spowodować nieprawidłowości działania urządzenia.

Następnie

1. Wytrzyj pył i kurz nagromadzony podczas transportu i dokładnie wyczyść swoje urządzenie
2. Załóż w odpowiednich miejscach wyposażenie dodatkowe, np. pudełko na kostki lodu, osłonę, tackę na skropliny itp. Te elementy wyposażenia są umieszczone w opakowaniu zbiorczym aby uniknąć ewentualnego ich uszkodzenia podczas transportu.
3. Włóż wtyczkę kabla zasilającego do gniazdka. Do tego samego gniazdka nie podłączaj innych urządzeń.

11

Jeśli drzwi komory zamrażarki są obniżone względem drzwi komory lodówki

Ustawianie wysokości, poziomowanie (Opcjonalnie)

Włóż przezroczystą podkładkę, dostarczoną wraz z urządzeniem, jeżeli drzwi zamrażarki są niżej niż drzwi chłodziarki.

- Zdjąć drzwi, przy dolnym zawieszce użyć śrubokręta krzyżakowego (+) do odkręcenia śruby tak jak pokazano na rysunku (1) założyć przezroczystą podkładkę pomiędzy dolny zawias a dolny wpornik, a następnie dokręcić śrubę, tak jak pokazano na rysunku (2).

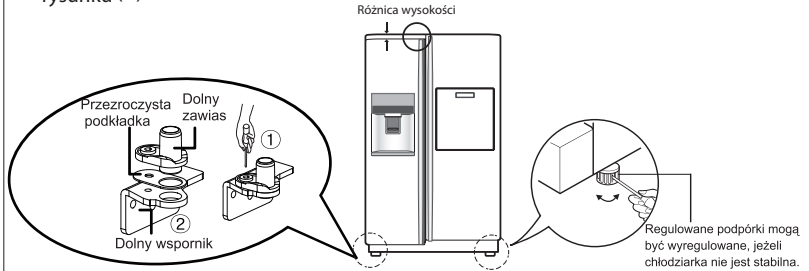

Jeśli drzwi komory zamrażarki są wyżej niż drzwi komory lodówki

Jeżeli drzwi chłodziarki są niżej od drzwi zamrażarki należy to skorygować.

- Użyj klucza (1) do obrotu śrubą regulacyjną (2) zgodnie lub przeciwnie do ruchu wskazówek zegara w celu wyrównania poziomu drzwi lodówki z drzwiami zamrażarki.

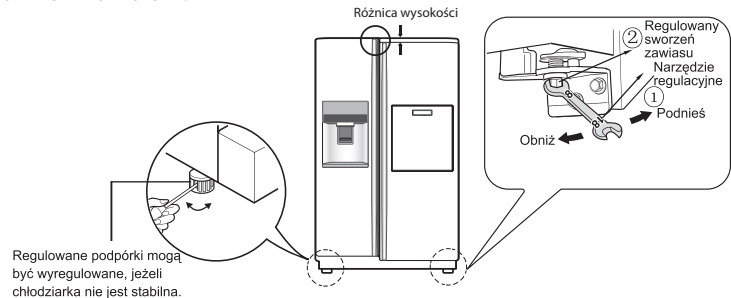

! UWAGA

Po wypoziomowaniu wysokości drzwi

Następnie

Nie należy zbyt mocno podnosić drzwi. Można za bardzo poluzować sworznię zawiasu. (Maksymalny zakres regulacji wysokości: maksymalnie 5mm)

Drzwi urządzenia powinny łatwo się zamykać dzięki nieznacznemu podniesieniu przedniej ściany urządzenia przy pomocy obydwu śrub regulacji wysokości. Jeśli drzwi nie zamykają się prawidłowo, może to spowodować nieprawidłowości działania urządzenia.

1. Wytrzyj pył i kurz nagromadzony podczas transportu i dokładnie wyczyść swoje urządzenie
2. Załóż w odpowiednich miejscach wyposażenie dodatkowe, np. pudełko na kostki lodu, osłonę, tackę na skropliny itp. Te elementy wyposażenia są umieszczone w opakowaniu zbiorczym aby uniknąć ewentualnego ich uszkodzenia podczas transportu.
3. Włóż wtyczkę kabla zasilającego do gniazdka. Do tego samego gniazdka nie podłączaj innych urządzeń.

Uruchomienie

Po zainstalowaniu lodówki należy pozostawić ją na 2-3 godziny, aby ustabilizowała się ona w zwykłej temperaturze działania. Następnie należy umieścić w niej świeże lub zamrożone produkty żywnościowe. Jeżeli lodówka zostanie wyłączona, odczekać 5 minut przed ponownym włączeniem.

Regulacja temperatury i funkcje

*Model bez dystrybutora Typ 1

POLSKI

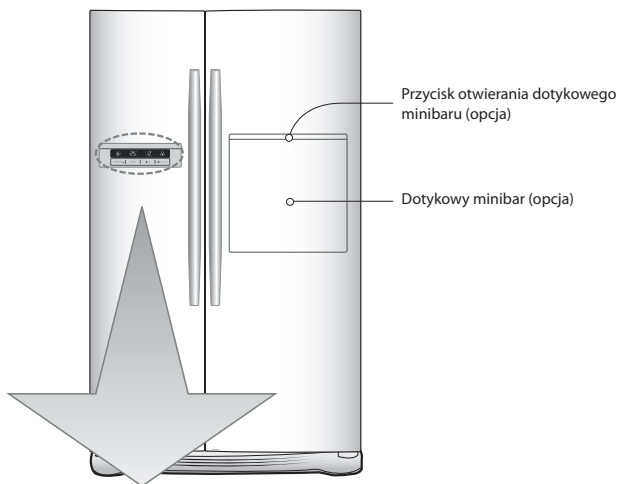

Funkcje wyświetlacza

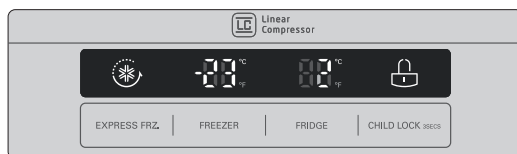

UWAGA

- Dany model może nie obejmować wszystkich opcji.
- Wyświetlacz kontrolny może być obsługiwany dotykowo. Nadmierna wilgoć na wyświetlaczu może spowodować jego niewłaściwe działanie. Utrzymywać wyświetlacz w stanie czystym i suchym.

*Model bez dystrybutora Typ 2

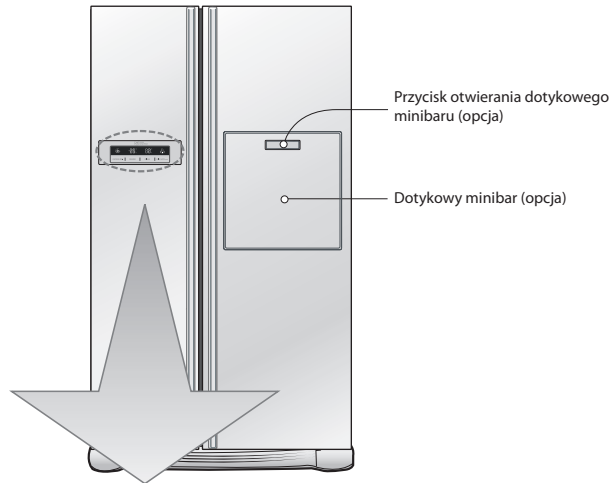

Funkcje wyświetlacza



UWAGA

- Dany model może nie obejmować wszystkich opcji.
- Wyświetlacz kontrolny jest obsługiwany dotykowo. Nadmierna wilgoć na wyświetlaczu może spowodować jego niewłaściwe działanie. Utrzymywać wyświetlacz w stanie czystym i suchym.

*Model z dystrybutorem - Typ 1

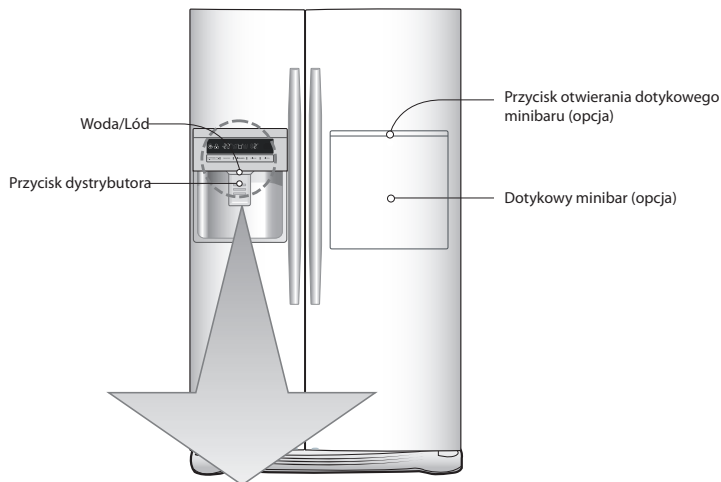

POLSKI

Opcja	Funkcje wyświetlacza
Typ-1	<p>EXPRESS FRZ. CHILD LOCK FREEZER DISPENSER FRIDGE FILTER</p>
Typ-2	<p>EXPRESS FRZ. CHILD LOCK FREEZER DISPENSER FRIDGE NO PLUMBING</p>

15

UWAGA

- Dany model może nie obejmować wszystkich opcji.
- Wyświetlacz kontrolny może być obsługiwany dotykowo. Nadmierna wilgoć na wyświetlaczu może spowodować jego niewłaściwe działanie. Utrzymywać wyświetlacz w stanie czystym i suchym.

*Model z dystrybutorem - Typ 2

POLSKI

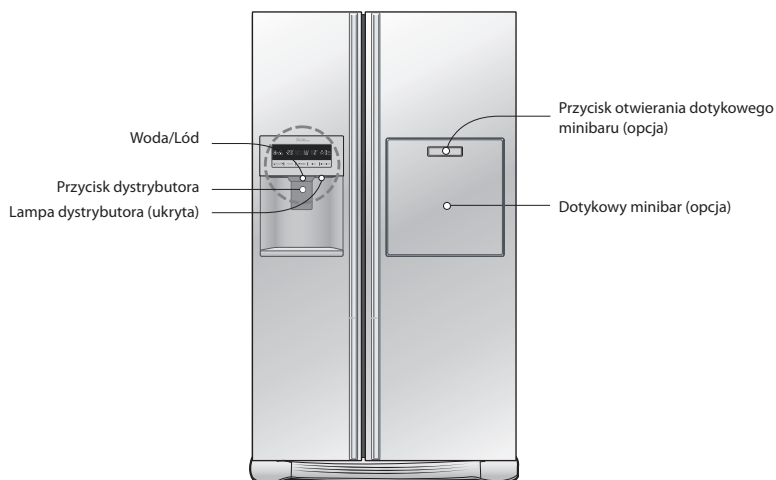

Opcja	Funkcje wyświetlacza
Typ-1	
Typ-2	

16

UWAGA

- Dany model może nie obejmować wszystkich opcji.
- Wyświetlacz kontrolny jest obsługiwany dotykowo. Nadmierna wilgoć na wyświetlaczu może spowodować jego niewłaściwe działanie. Utrzymywać wyświetlacz w stanie czystym i suchym.

*Model z dystrybutorem - Typ 3

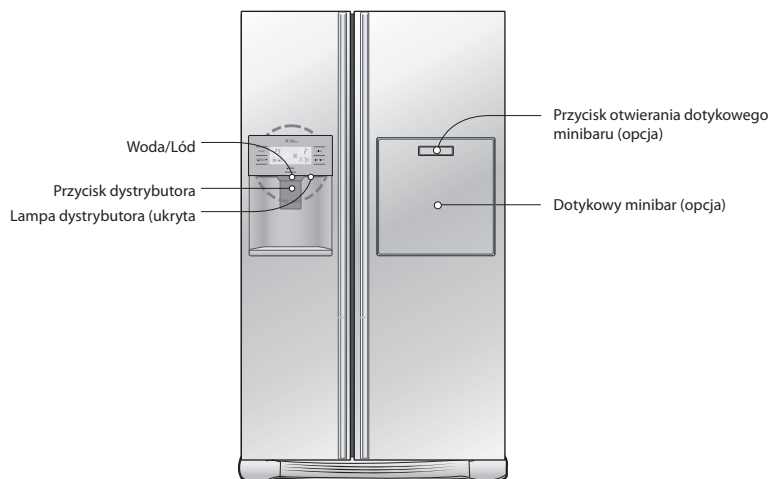

POLSKI

Opcja	Funkcje wyświetlacza
Typ-1	
Typ-2	

17

UWAGA

- Dany model może nie obejmować wszystkich opcji.
- Wyświetlacz kontrolny jest obsługiwany dotykowo. Nadmierna wilgoć na wyświetlaczu może spowodować jego niewłaściwe działanie. Utrzymywać wyświetlacz w stanie czystym i suchym.

Tryb oszczędności energii POWER-SAVE wyświetlacza

Ta funkcja uruchamia się automatycznie po 20 sekundach od włączenia zasilania. Podczas działania w trybie oszczędzania energii wszystkie ekrany LED/LCD pozostaną wyłączone aż do następnego otwarcia drzwi. Następnie będą się włączać przy każdym otwarciu drzwi lub naciśnięciu przycisku i pozostaną włączone przez 20 sekund od ostatniego otwarcia drzwi lub naciśnięcia przycisku.

Można dokonać regulacji temperatury komory zamrażarki oraz komory chłodziarki.

Sterowanie zamrażalnikiem

Regulacja temperatury komory zamrażarki



Sterowanie chłodziarką

Regulacja temperatury komory chłodziarki



*Każdorazowe naciśnięcie powoduje zmianę ustawienia w następującej kolejności: (Średnie)→(Średnie mocne)→(Mocne)→(Słabe)→(Średnio słabe).

- Rzeczywista temperatura wewnątrz komory zmienia się zależnie od włożonej żywności, a temperatura na wskaźniku odpowiada wartości docelowej, a nie temperaturze rzeczywistej w danej chwili.
- W okresie początkowym chłodzenie przebiega powoli. Należy wyregulować temperaturę w sposób podany powyżej po przynajmniej 2-3 dniowym działaniu urządzenia.

Jak używać dystrybutora (niektóre modele).

- Wybierz, czy chcesz otrzymać kruszony lód, wodę, czy też kostki lodu a następnie delikatnie naciśnij przycisk szklanką lub innym naczyniem.

Lód w kostkach
Naciskając przycisk doprowadz do podświetlenia ikony przedstawiającej szklankę z lodem w kostkach.

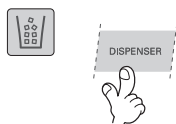

Woda
Naciskając przycisk doprowadz do podświetlenia ikony przedstawiającej szklankę z wodą.

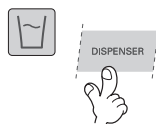

Kruszony lód
Naciskając przycisk doprowadz do podświetlenia ikony przedstawiającej szklankę z pokruszonym lodem

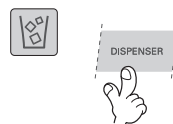

Informacja dodatkowa : Przytrzymaj kubek na miejscu przez 2-3 sekundy po dozowaniu lodu lub wody tak, aby ostatnie krople wpadły do kubka zamiast na podłogę.

Automatyczna maszynka do lodu (niektóre modele)

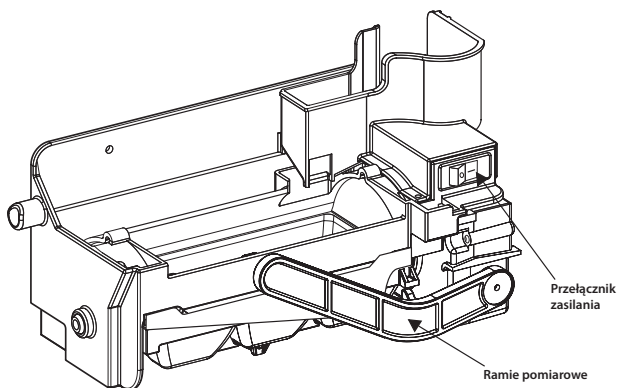

- Automatyczna maszynka do lodu wytwarza na raz 6 kostek lodu oraz 50-60 na dzień. Ilość ta może różnić się i zależy od temperatury otoczenia, częstości otwierania drzwi, załadowania zamrażalnika itp.
- Wytwarzanie lodu zatrzymuje się gdy pojemnik jest pełny.
- Jeżeli nie chcesz używać automatycznej maszyny do lodu, ustaw przełącznik w pozycji OFF. Jeżeli chcesz ponownie go włączyć, ustaw przełącznik w pozycji ON.

UWAGA

- Normalne jest że gdy kostki lodu spadają do pojemnika słychać hałas.

OSTRZEŻENIE

- Nie wolno wkładać rąk do pracującej maszyny do lodu.
- Nie przechowuj lodu dłużej niż przez okres dwóch tygodni.

Jeśli
automatyczna
kostkarka nie
działa prawidłowo

Następuje zbrylanie się kostek lodu

- Jeśli nastąpiło zbrylanie się kostek lodu, należy wyjąć lód z pojemnika, pokruszyć go na drobne kawałki, a następnie ponownie umieścić w pojemniku.
- Jeśli wytwarzane kostki lodu są zbyt małe lub lód zbryla się, należy wyregulować ilość wody podawanej do automatu. Skontaktuj się z punktem serwisowym.
- * Jeśli lód nie jest często odbierany, może następować jego zbrylanie się.

Awaria zasilania

- Grudki lodu mogły wpaść do komory zamrażarki. Należy wyjąć pojemnik na lód, wybrać cały zgromadzony lód, wysuszyć pojemnik i włożyć go ponownie do urządzenia. Po ponownym włączeniu, automatycznie zostanie opcja wytwarzania kruszonego lodu

Świeżo zainstalowane urządzenie

- Po zainstalowaniu urządzenia należy odczekać około 12 godzin zanim automat rozpocznie wytwarzanie lodu w komorze zamrażarki.

Proszę wybrać tę funkcję dla szybkiego zamrażania.

- Przy każdym naciśnięciu przycisku  na wyświetlaczu pojawi się OFF→ON→OFF .
- Po uruchomieniu funkcji specjalnego zamrażania, strzałka po 4 mignięciach pozostaje włączona na wyświetlaczu.
- Funkcja szybkiego zamrażania wyłącza się automatycznie po upływie określonego czasu.

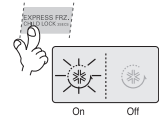

Zamrażanie
ekspresowe

Przycisk ten powoduje zablokowanie działania innych przycisków.

- Zwolnienie i blokada następują po każdym naciśnięciu przycisku  na dłużej niż 3 sekundy.
- Jeżeli użyjesz przycisku LOCK, żaden inny przycisk nie będzie działał do momentu aż zostaną odblokowane.

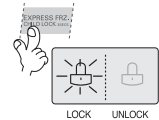

Blokada (Lock)

- Zastosowano kontrolkę dla wymiany filtra wody dozownika.
- Filtr wody powinien być wymieniany co 6 miesięcy.
- Kontrolka przypomina kiedy należy wymienić filtr.
- Po wymianie filtra, naciśnij i przytrzymaj przycisk filtra przez dłużej niż 3 sekundy.



Funkcja
wyświetlania
stanu filtra (cykl
wymiany filtra)
(niektóre modele)

Przycisk ten powoduje włączenie lub wyłączenie światła dystrybutora.

- Funkcja oświetlenia jest włączana (ON) lub wyłączana (OFF) przez naciśnięcie przycisku oświetlenie/filtr (Light/Filter / Light).

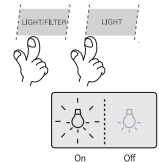

Światło
dystrybutora
(niektóre
modele)

- W niektórych modelach, ikona  jest zawsze w trybie włączonym ON, z wyjątkiem trybu oszczędzania energii.



Inne funkcje

20

Ostrzeżenie o otwarciu drzwi

- Jeżeli drzwi komory zamrażalnika lub lodówki będą otwarte dłużej niż 60 sekund rozlegnie się sygnał ostrzegawczy składający się z 3 dźwięków i będzie powtarzany, co 30 sekund.
- Prosimy skontaktować się z lokalnym punktem serwisowym, jeżeli sygnał ostrzegawczy nie ustaje nawet po zamknięciu drzwi.



Ostrzeżenia

Funkcja diagnozowania (wykrywanie usterek)

- Funkcja diagnozowania automatycznie wykrywa ewentualne usterki występujące podczas użytkowania urządzenia.
- W razie wystąpienia usterki urządzenia, nie reaguje ono na naciśnięcie żadnego przycisku a wskaźniki nie działają prawidłowo. W takiej sytuacji nie należy wyłączać zasilania lecz natychmiast skontaktować się z punktem serwisowym. W razie wyłączenia zasilania znalezienie usterki zajmie technikowi serwisowemu znacznie więcej czasu.

Gdy woda jest przechowywana w zbiorniku na wodę w komorze lodówki, jest schładzana i następnie jest podawana do dystrybutora. Lód jest przygotowywany w automatycznym układzie zamrażania lodu, po czym do dystrybutora podawany jest oddzielnie lód kruszony i lód w postaci kostek.

UWAGA

- Jest rzeczą naturalną, że początkowo woda nie jest bardzo zimna. Jeśli potrzebujesz wody bardziej schłodzonej, dodaj do szklanki lód.

Należy odrzucić pierwszą partię lodu (około 20 kawałków) i wody (około 7 szklanek) otrzymanych po uruchomieniu nowego urządzenia.

Pierwsza partia lodu i wody może zawierać cząstki lub zapach pochodzący z rurki doprowadzającej wodę lub z pojemnika doprowadzanej wody. Odrzucenie pierwszej partii jest konieczne w przypadku gdy urządzenie nie było używane przez dłuższy okres czasu.

Nie dopuszczaj dzieci do dystrybutora

Dzieci mogą nieprawidłowo nacisnąć przycisk dozownika lub uszkodzić lampki.

Uważaj, by artykuły żywnościowe nie blokowały podajnika lodu.

Jeśli żywność zostanie umieszczona na początku kanału lodu, może nastąpić zatrzymanie dozowania lodu. Ponadto jeśli wykorzystywany jest tylko kruszony lód, to kanał lodu może pokryć się drobnokrystalicznym lodem. W takiej sytuacji należy usunąć nagromadzony proszek lodowy.

Nigdy nie wkładaj puszek z napojami ani innych artykułów żywnościowych do pojemnika na lód w celu szybkiego schłodzenia.

Takie działanie może spowodować uszkodzenie układu automatycznego zamrażania lodu.

Nigdy nie używaj szklanek z cienkiego szkła ani naczyń glinianych do odbierania lodu.

Takie szklanki lub naczynia łatwo mogą ulec rozbiciu.

Najpierw umieść w szklance kostki lodu, a dopiero potem nalej wodę lub inny napój.

Gdy kostki lodu wpadają do cieczy zawartej w szklance, może nastąpić rozchlapanie tej cieczy.

Nigdy nie dotykaj ręką ani żadnym narzędziem otworu wylotowego dystrybutora.

Takie dotknięcie może spowodować uszkodzenie wylotu lub zranienie ręki.

Nigdy nie zdejmuj pokrywy układu zamrażania lodu.**Co pewien czas wyrównuj poziom lodu w pojemniku, aby zapewnić załadowanie pojemnika lodem do pełna.**

Jeżeli lód zaczyna gromadzić się tuż przy wylocie, może oznaczać, że pojemnik na lód został wypełniony całkowicie i należy zatrzymać proces zamrażania lodu.

W razie stwierdzenia, że urządzenie zaczyna dozować odbarwiony lód, należy natychmiast porozumieć się z punktem serwisowym i przerwać zamrażanie lodu.**Nigdy nie używaj zbyt wąskich ani zbyt głębokich szklanek.**

Mogą pojawić się trudności przy przechodzeniu lodu przez kanał dozownika, co może spowodować uszkodzenie lodówki.

Przytrzymuj szklankę w odpowiedniej odległości od wylotu lodu.

Zbytne przybliżenie szklanki do wylotu dozownika może utrudniać dozowanie lodu.

Koszyk
zamrażarki (strefa
dwóch gwiazdek

Sposób
użytkowania

Nie wykorzystuj
minibaru jako
podstawki

Nigdy nie zdejmuj
wewnętrznej
pokrywy
minibaru

Nigdy nie kładź
cięższych przedmiotów
na drzwiach minibaru
ani nie pozwalaj
dzieciom wieszzać się
na nich

Strefa dwóch gwiazdek ** (dotyczy tylko wybranych modeli).

- Strefa dwóch gwiazdek oznacza temperaturę $-12^{\circ}\text{C} \sim -18^{\circ}\text{C}$
- Żywność mrożona na krótki okres.

Minibar (tylko w niektórych modelach)

Otwórz minibar

- Możesz sięgnąć do minibaru bez otwierania drzwi komory lodówki, co przynosi oszczędność zużycia prądu.
- Z chwilą otwarcia minibaru zapala się lampka wewnątrz komory lodówki. Dzięki temu można łatwo odszukać w pojemniku potrzebne artykuły.

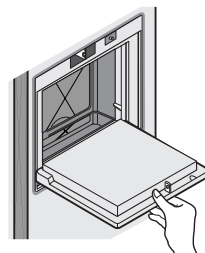

- Nigdy nie wykorzystuj minibaru jako składanego stolniczka i uważaj, by nie uszkodzić ich ostrym narzędziem.
- Nigdy nie opieraj ręk na opuszczonych drzwiach ani nie naciskaj ich zbyt mocno.

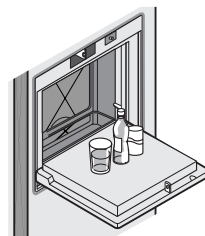

- Minibar nie może funkcjonować prawidłowo przy zdjętej pokrywie wewnętrznej. Tylko modele z pokrywą wewnętrzną pojemnika.



- Grozi to nie tylko uszkodzeniem drzwi minibaru, ale również może spowodować obrażenia ciała dziecka.



Korzystanie z dystrybutora bez podłączenia do sieci wodociągowej (dotyczy tylko wybranych modeli).

Aby używać funkcji automatycznej kostkarki bądź dystrybutora wody można korzystać z wody ze zbiornika lub zwykłych butelek z wodą bez konieczności podłączania do lodówki rur z wodą.

Jak to zrobić?

Zdejmowanie zbiornika na wodę

Przesunąć dźwignię zabezpieczającą w pozycję „OPEN”, jak pokazano na rys. ①. Następnie chwycić za nasadę zbiornika wody (rys. ②) i pociągnąć, aby obluźnić zbiornik.



Napełnianie zbiornika wodę

Unieść klamry po obu stronach, aby zdjąć pokrywę i napełnić zbiornik wodą. Następnie zamknąć pokrywę zbiornika i klamry po obu stronach. Wodę nalać do poziomu linii (3l).

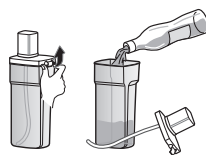

Zakładanie zbiornika

Umieścić pokrywę na zbiorniku tak, aby rurka pompy znalazła się w pozycji środkowej, a następnie włożyć i docisnąć zbiornik wody, jak pokazano na rys. ③. Przesunąć dźwignię zabezpieczającą w pozycję „CLOSE” (rys. ④).

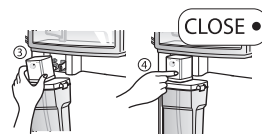

Korzystanie z butelki

Zakładanie butelki z wodę

Zakrętkę można podłączyć do zwykłej butelki z wodą, aby korzystać z niej zamiast ze zbiornika na wodę. Przekręcić zakrętkę zbiornika w lewo aby ją odkręcić. Otworzyć butelkę z wodą i podłączyć do zakrętki. Możliwe jest korzystanie tylko z butelek 1,5 – 2 l (35cm). Niektóre rodzaje butelek nie pasują do zakrętki.

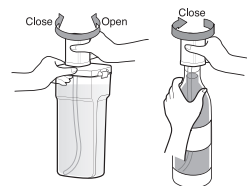

UWAGA!

- Podczas zakładania lub zdejmowania zbiornika na wodę należy zachować ostrożność i nie używać nadmiernej siły, aby go nie uszkodzić.
- Jeżeli w zbiorniku nie ma wody, nie będzie możliwe korzystanie z automatycznej kostkarki ani dystrybutora wody.
- Stosowanie płynów innych niż woda może spowodować problemy z pompą.
- Przy niskim poziomie wody w zbiorniku kostki lodu mogą być mniejsze. •Przed rozpoczęciem wlewania wody dobrze jest wcześniej usunąć resztki wody z dystrybutora.
- Sposób używania dystrybutora i kostkarki jest taki sam jak w innych popularnych modelach lodówek.
- Jeżeli zamiast zbiornika na wodę stosowane są butelki, nie wyrzucać zbiornika.
- Ponieważ zbiornik na wodę może być ciężki, nie dopuszczać jego podnoszenia przez dzieci, szczególnie jedną ręką.
- 9~10 razy dziennie możesz usłyszeć dźwięk działającej pompy wodnej.

POLSKI

Składana półka

Składana półka (dotyczy tylko wybranych modeli)

Można przechowywać wysokie przedmioty takie jak butelki, poprzez złożenie przedniej części półki pod tylną część. Pociągnąć do siebie aby przywrócić pełną półkę.

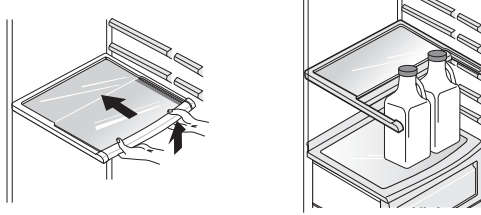

POLSKI

Ustawienie
uchwyty na wino
(Typ 1)

Uchwyt na wino (dotyczy tylko wybranych modeli)

Butelki mogą być przechowywane w pozycji leżącej dzięki uchwytowi na wino.

Uchwyt na wino może być mocowana do dowolnej półki szklanej.

Mocowanie uchwytu na wino:

Pociągnąć uchwyt na wino na dół ② po uprzednim zamocowaniu jej do boku półki szklanej ①.

Zdejmowanie uchwytu na wino:

Pociągnąć uchwyt na wino do wewnątrz ③ po uprzednim podniesieniu do góry ④.

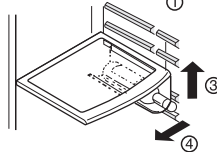
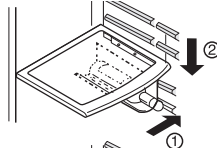
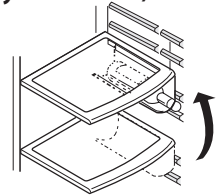

Ustawienie
uchwyty na wino
(Typ 2)

Butelki mogą być przechowywane w pozycji leżącej dzięki wieszakowi na wino.

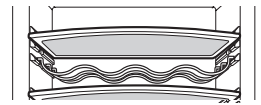

Pojemnik na jajka (zależny od modelu)

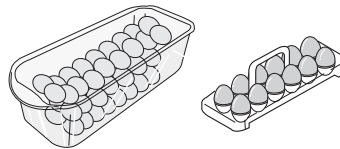

24

UWAGA
 • Nigdy nie używać pojemnika na jajka do przechowywania lodu. Może ulec uszkodzeniu
 • Nigdy nie wkładać pojemnika na jajka do komory zamrażarki

Regulacja wilgotności w pojemniku na warzywa (dotyczy tylko wybranych modeli)

Przy przechowywaniu warzyw lub owoców można regulować wilgotność przy pomocy regulatora "lewo / prawo".

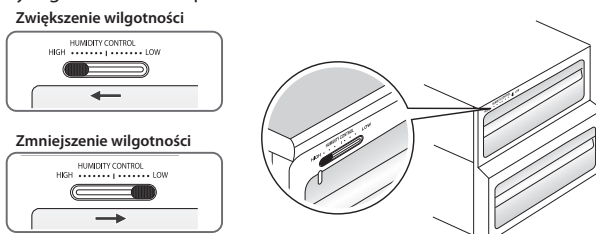

POLSKI

Układ odwadniający (dotyczy tylko wybranych modeli)

Ten układ skutecznie absorbuje silne zapachy dzięki wykorzystaniu katalizatora optycznego. Układ nie oddziałuje w żaden sposób na przechowywane artykuły żywnościowe.

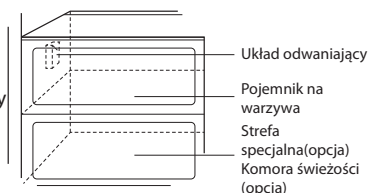

- Ponieważ układ jest zainstalowany w kanale odbierania zimnego powietrza z komory lodówki, nie ma potrzeby użycia dodatkowej instalacji.
- W przypadku przechowywania artykułów żywnościowych o intensywnym zapachu zaleca się stosowanie pojemników zamykanych. W przeciwnym razie takie zapachy mogą być absorbowane przez inne artykuły żywnościowe przechowywane w tej samej komorze.

Sposób
użytkowania
układu
odwadniającego

V Fresh (dotyczy tylko wybranych modeli)

Regularne stosowanie przycisku V Fresh, utrzymuje owoce oraz warzywa w lepszej świeżości. Z częściowo uszczelnionej komory wypompowywana jest pewna ilość powietrza, co powoduje wytworzenie w niej chwilowego podciśnienia.

- Naciśnięcie przycisku na szufladzie powoduje ujęcie powietrza z komory oraz tymczasowe zmniejszenie panującego wewnątrz ciśnienia.



- Aby otworzyć szufladę należy ① chwycić uchwyt zwalnający, nacisnąć go na zewnątrz oraz ② wyciągnąć szufladę. Aby zamknąć szufladę, należy ją wcisnąć do środka, aż do słyszalnego kliknięcia. Następnie nacisnąć przycisk wypompowywania powietrza.

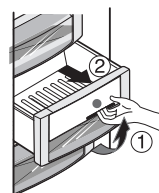

Instrukcja
użycia

Fresh 0 Zone™ (dotyczy tylko wybranych modeli)

- Temperatura w "Fresh 0 Zone" może być regulowana następująco:
- Gdy temperatura w lodówce jest ustawiona na 6°C, Fresh 0 Zone ma 4±2°C.
- Gdy temperatura w lodówce jest ustawiona na 3°C, Fresh 0 Zone ma 0±2°C
- Gdy temperatura w lodówce jest ustawiona na 0°C, Fresh 0 Zone ma -3±2°C.

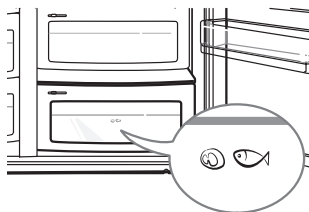

UWAGA

- Przechowywać tylko mięso i ryby.
- Jeśli będą przechowywane warzywa lub owoce, mogą one zamarznąć.

Półka na drzwi (opcja)

Jeżeli kostkarka nie jest używana, zyskuje się więcej miejsca na produkty spożywcze.

- Wymontować i opróżnić automatyczną kostkarkę.
- Wyłączyć kostkarkę (①)

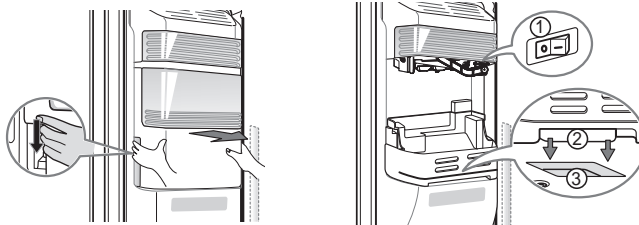

- Zamontować ostrożnie półkę na drzwiach.
- Włożyć (2) w dolny otwór (3).
- Nie należy przechowywać produktów spożywczych w taki sposób, aby mogły łatwo spaść na podłogę przy otwieraniu drzwi.

Komora zamrażarki (Opcja niedostępna dla wszystkich modeli)

Jeżeli w zamrażarce zostanie umieszczona duża ilość żywności:

Środkową szufladę komory zamrażarki należy wyjąć, a żywność należy układać bezpośrednio na drucianej półce. Komora zamrażarki zaopatrzona jest w druciane półki, aby zapewnić jak największą objętość składowania. Komora zaopatrzona jest również w szufladę umożliwiającą przechowywanie wilgotnego mięsa i żywności w stanie półpłynnym.

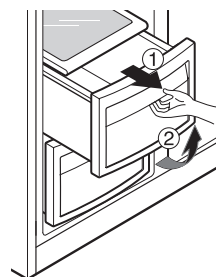

Zmiana temperatury strefy Opti Temp (dotyczy tylko wybranych modeli)

Naciskając ten przycisk możesz przechowywać warzywa, owoce i innego rodzaju artykuły żywnościowe, np. mięso przeznaczane do rozmrażania, świeże ryby, itp.



Sposób użycia

Zmiana temperatury w strefie Opti Temp (dotyczy tylko wybranych modeli)

Można ustawić zakres idealnej temperatury w zależności od rodzaju przechowywanych produktów.

Dostępne są 3 ustawienia temperatury: -3°C, -1°C i 4°C.

Warzywa/owoce i produkty przechowywane w zimnie wymagające utrzymania wilgoci oraz mięso/ryby zachowują większą świeżość w zależności od rodzaju produktu.

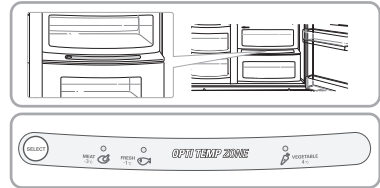

- W przypadku wykorzystywania strefy specjalnej do przechowywania mięsa – włożenie do niej warzyw lub owoców może spowodować ich zamrożenie.
- W przypadku wykorzystywania strefy specjalnej do przechowywania warzyw i owoców – włożenie do niej mięsa lub ryb może spowodować ich zepsucie – w takiej sytuacji mięso lub ryby należy przełożyć do komory zamrażarki.
- Po otwarciu drzwiczek komory chłodziarki lampka zaświeca się wskazując wybrany zakres temperatury, a przy zamknięciu drzwi – następuje wyłączenie lampki.
- Kolejne naciśnięcie przycisku „Selection” (Wybór) powoduje przełączanie poszczególnych opcji w następującej kolejności: (Warzywa/owoce) → (Zimne przechowywanie z utrzymaniem wilgotności) → (Mięso).

Strefa Opti Temp (dotyczy tylko wybranych modeli)

- Wyjąć pojemnik na warzywa.
- Następnie po lekkim uniesieniu strefy Opti Temp ① ręką, wyciągnąć strefę ②.

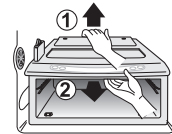

Demontaż strefy Opti Temp

Montaż strefy Opti Temp

- Ustawić strefę Opti Temp na półce ① i delikatnie wsunąć ②.
- Zbyt duża siła może spowodować uszkodzenie części.

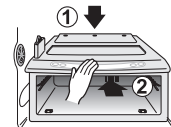

Rozmieszczenie żywności.

(porównaj z rozdziałem "Rozpoznanie części składowych")

Uchwyt na wino

Do przechowywania wina

Szufflada na przekąski

Do przechowywania niewielkich artykułów żywnościowych, np. chleba, przekąsek, itp.



Półka w komorze zamrażarki

Do przechowywania różnych artykułów żywnościowych, np. mięsa, ryb, lodów, mrożonek, itp..



Regał w drzwiach komory zamrażarki

- Do przechowywania mrożonek pakowanych.
- Istnieje możliwość podwyższenia temperatury przy otwieraniu drzwi. Dlatego nie należy przechowywać tutaj artykułów o długim okresie przydatności do spożycia, np. lodów, itp.



Szufflada w komorze zamrażarki

- Do przechowywania mięsa, ryb, itp. po uprzednim zawinięciu ich w cienką folię.
- Do przechowywania artykułów w stanie suchym.



Półka na produkty mleczne

Do przechowywania produktów mlecznych, np. masła, sery, itp.



Pojemnik na jajka

Umieścić pojemnik na jajka w odpowiednim miejscu.

Minibar

Do przechowywania często wykorzystywanych artykułów, np. napojów...



Półka w komorze lodówki

Do przechowywania garnków, pojemników z żywnością i potraw odpowiednio zamkniętych.

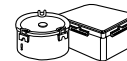

Regał w drzwiach komory lodówki

Do przechowywania pakowanej żywności lub napojów, np. mleka, soków, piwa, itp.



Szufflada na warzywa

Do przechowywania warzyw i owoców.



Szufflada z możliwością regulacji temperatury na warzywa lub mięso

Do przechowywania warzyw, owoców, mięsa przeznaczonego do rozmrażania, surowych ryb, itp. pod warunkiem odpowiedniego ustawienia przełącznika. Należy sprawdzić ustawienie przełącznika przed włożeniem żywności.



Komora zamrażarki

Komora lodówki

Przechowywanie żywności

- Świeżą żywność należy przechowywać w komorze lodówki. Sposób zamrożenia i rozmrożenia żywności ma istotne znaczenie dla zachowania świeżości i smaku.
- Nie należy przechowywać artykułów żywnościowych łatwo ulegających zepsuciu w niskich temperaturach, np. bananów czy melonów.
- Przed włożeniem do lodówki należy schłodzić gorącą żywność, gdyż umieszczenie jej w lodówce może spowodować zepsucie innych produktów oraz znacznie zwiększyć zużycie prądu.
- Podczas przechowywania żywności należy nakryć folią winylową lub umieszczać żywność w pojemnikach z pokrywkami. Takie działanie zapobiega odparowywaniu wilgoci i pozwala zachować smak i wartości odżywcze pokarmu.
- Nie należy blokować artykułami żywnościowymi przepływu powietrza. Swobodny obieg schłodzonego powietrza zapewni utrzymanie się równomiernej temperatury w lodówce.
- Nie należy zbyt często otwierać drzwi. Otwarcie umożliwia przedostanie się ciepłego powietrza do wnętrza lodówki, co prowadzi do podwyższenia temperatury wewnątrz komory.
- Nigdy nie należy układać zbyt dużych ilości żywności w regałach wewnątrz drzwi, ponieważ te artykuły mogą opierać się o półki wewnątrz komory utrudniając tym samym dokładne zamknięcie drzwi.
- Nie przechowuj butelek w komorze zamrażarki - w wyniku zamrożenia zawartości butelki mogą pęknąć.
- Nie zamrażaj żywności która uległa wcześniej rozmrożeniu. Powoduje to utratę smaku i wartości odżywczych.
- Jeśli zamierzasz przechowywać zamrożone artykuły żywnościowe przez długi okres czasu, np. lody - układaj je na półkach zamrażarki, a nie w regale wewnątrz drzwi.
- Nie wolno dotykać zamrożonej żywności lub pojemników - zwłaszcza metalowych - mokrymi rękoma oraz wkładać produktów w opakowaniach szklanych do komory zamrażarki.
- Może powodować opuchnięcia, oraz skaleczenia spowodowane pęknięciem zamrożonych szklanych pojemników.
- Unikaj wkładania wilgotnych artykułów żywnościowych na górne półki lodówki. Może to spowodować ich zamrożenie pod wpływem bezpośredniego oddziaływania strumienia powietrza schłodzonego powietrza.
- Zawsze oczyść żywność przed umieszczeniem jej w lodówce. Warzywa i owoce należy umyć i wytrzeć, a produkty pakowane należy wytrzeć, aby uniknąć zepsucia sąsiednich produktów.
- Podczas przechowywania jaj w przeznaczonym do tego regale lub pojemniku, upewnij się, czy jaja są świeże i zawsze przechowuj je "na stojąco", co pozwoli na utrzymanie ich świeżości przez dłuższy czas.

UWAGA

- Jeśli lodówka jest ustawiona w ciepłym i wilgotnym miejscu, częste otwieranie drzwi lodówki lub przechowywanie w niej dużych ilości warzyw może doprowadzić do wykraplania się rosy, co jednak nie pogarsza skuteczności działania urządzenia. Rosę należy wycierać czystą szmatką, gdyż kurz i pył na szmatce mógłby spowodować porysowanie powierzchni.

Jak zaoszczędzić energię elektryczną?

- Nie należy pozostawiać otwartych drzwi urządzenia przez dłuższy czas.
- Przechowywanie zbyt dużej ilości jedzenia nie jest wskazane, należy pozostawić miejsce dla odpowiedniego obiegu powietrza.
- Nie należy ustawiać temperatury chłodziarko-zamrażarki na niższą niż wymagana. Nie umieszczać produktów spożywczych w pobliżu czujników temperatury. Należy zachować od nich odległość co najmniej 5mm.
- Ciepłe potrawy powinny ostygnąć przed włożeniem ich do chłodziarko-zamrażarki. Umieszczanie gorących potraw w urządzeniu może wpływać na inne produkty i prowadzić do wyższego zużycia energii.
- Nie wolno blokować otworów wentylacyjnych. Swobodna cyrkulacja powietrza powoduje utrzymanie prawidłowej temperatury.
- Nie należy zbyt często otwierać drzwi urządzenia, ponieważ prowadzi to do ogrzewania chłodziarko-zamrażarki i powoduje wzrost temperatury.
- Konfiguracja półek, koszyków i szuflad dostarczonych przez producenta jest optymalna pod względem oszczędzania energii.

Sposoby wyjmowania poszczególnych części

UWAGA

- Demontaż prowadzony jest w kolejności odwrotnej do montażu. Przed podjęciem czynności demontażu lub montażu upewnij się czy wtyczka kabla zasilającego została wyciągnięta z gniazdka. Nigdy nie używaj nadmiernej siły do demontażu poszczególnych części, aby ich nie uszkodzić.

Zdejmij lampę przez pociągnięcie jej na zewnątrz⁽³⁾ jednocześnie delikatnie naciskając⁽¹⁾ i obracając⁽²⁾ pokrywę. Odkręć żarówkę przeciwnie do ruchu wskazówek zegara.

OPCJA 1 - Należy użyć 40-watowej żarówki (maks.), którą można zakupić w centrum serwisowym.

OPTION 2 - LED. Należy użyć tylko żarówki LED 12VDC, którą można zakupić w centrum serwisowym.

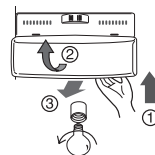

Lampa komory zamrażarki

Lampa komory lodówki

OPCJA 1 - Aby zdjąć osłonę lampki, należy wypchnąć do przodu występ znajdujący się pod osłoną lampki, a następnie ją zdjąć. Odkręć żarówkę przeciwnie do ruchu wskazówek zegara. Użyć 40-watowej żarówki (maks.), którą można zakupić w centrum serwisowym.

Opcja 2 - LED. Aby wymienić panel LED, należy skontaktować się ze swoim centrum serwisowym.

UWAGA

- Nie wszystkie żarówki będą pasowały do Twojej chłodziarki. Upewnij się, że nowa żarówka jest takiego samego rozmiaru, kształtu i mocy.
- Oświetlenie dystrybutora jest LED (diodowe) i nie może być zmienione.

Aby wyjąć półkę, wciśnij ją w lewo⁽²⁾, podnieś lekko lewą jej część⁽¹⁾, podnieś prawą jej część do góry⁽³⁾ i wyciągnij całą półkę.

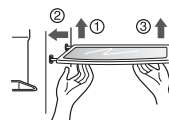

Unieś pojemnik znajdujący się wewnątrz drzwi przytrzymując go z obydwu stron⁽¹⁾, a następnie wyjmij regał podciągając go w kierunku wskazanym strzałką⁽²⁾.

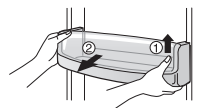

Przytrzymaj pojemnik na lód tak jak to pokazano na prawej ilustracji i pociągnij⁽²⁾ jednocześnie lekko podnosząc⁽¹⁾.

- Nie rozmontowywać pojemnika na lód jeżeli nie jest to konieczne.
- Użyj obu rąk podczas wyjmowania pojemnika, aby nie upuścić go na ziemię.



Tacka na wodę nie ma funkcji samodzielnego usuwania wody. Należy ją regularnie czyścić.

Najpierw należy zdjąć tackę. Nacisnąć na tackę w miejscu oznaczonym PUSH⁽¹⁾, a następnie wyciągnąć tak jak na rysunku⁽²⁾.

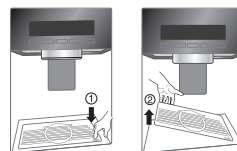

Półka komory zamrażarki

Regał i wspornik w drzwiach

Pojemnik na lód (dotyczy tylko wybranych modeli)

Po użyciu dystrybutora (dotyczy tylko wybranych modeli)

Pojemnik podręczny

- Oddziel pojemnik ① do góry.
- Oddziel górną półkę minibaru i wyciągnij pokrywę minibaru ②.
- Minibar może zostać wyjęty przez pociągnięcie do góry.

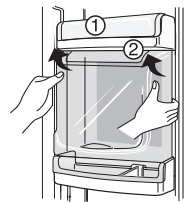

UWAGA

- Podczas zdejmowania pojemnika na warzywa, szuflady na przekąski oraz pojemnika podręcznego, należy upewnić się czy usunięte zostały wszystkie części znajdujące się w drzwiach komory lodówki.

Pokrywa pojemnika na warzywa

- Aby zdjąć pokrywę komory na warzywa, należy podciągnąć pojemnik na warzywa nieco ku przodowi ①, unieść przednią część pokrywy pojemnika, jak to pokazuje strzałka ② i zdjąć pokrywę.

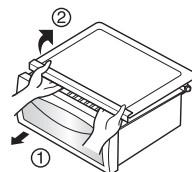

VFresh (dotyczy tylko wybranych modeli)

- W celu wyjęcia szuflady na warzywa, wysuń szufladę do połowy, a następnie ① unieś górną część komory zewnętrznej, jednocześnie ② wyciągając szufladę.

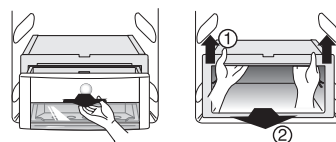

Space Plus™ (dotyczy tylko wybranych modeli)

- Należy unieść Space Plus™ ① wyciągnąć w kierunku ②.

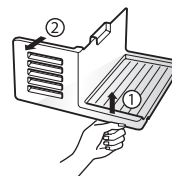

Pojemnik na lód (dotyczy tylko wybranych modeli)

- Należy chwycić pojemnik na lód w sposób pokazany na rysunku i wyciągnąć ②, unosząc nieco do góry ①.
- Nie zaleca się rozmontowywania pojemnika na lód, chyba że jest to konieczne.
- Należy trzymać pojemnik na lód oburącz, aby nie upuścić go podczas wyjmowania.
- Jeżeli pojemnik na lód nie wchodzi w prowadnice, trzeba przekręcić nieco część obrotową.

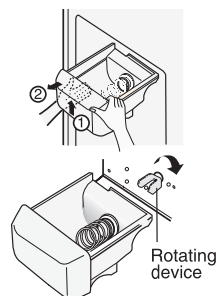

Kostkarka (dotyczy tylko wybranych modeli)

- Jeżeli nastąpi dłuższa przerwa w użytkowaniu lub nie korzysta się z funkcji wytwarzania lodu, powinno się wyłączyć kostkarkę po wyjęciu Space Plus™. Jeżeli lód będzie potrzebny, należy włączyć kostkarkę.

POLSKI

Informacje ogólne

Okres urlopowy

W okresie urlopowym (o przeciętnym czasie trwania) zapewne zechcesz pozostawić lodówkę włączoną. Produkty, które mogą zostać zamrożone, umieść na dłuższy czas w zamrażalniku. Jeśli przewidujesz, że urządzenie zostanie wyłączone na okres urlopu, wyjmij wszystkie artykuły żywnościowe, wyjmij z gniazdka wtyczkę przewodu zasilającego, oczyść dokładnie wnętrze lodówki i pozostaw drzwi otwarte aby uniknąć powstania nieprzyjemnego zapachu.

Awaria zasilania

Większość awarii układu zasilania, które zostaną naprawione w ciągu paru godzin nie będą miały wpływu na temperaturę w komorach. Jednak w czasie, gdy zasilanie jest wyłączone, należy ograniczyć do minimum otwieranie drzwi urządzenia.

Jeżeli wyjeżdżasz z domu

Wyjmij lub dobrze zamocuj wszystkie elementy ruchome, znajdujące się wewnątrz lodówki. Aby uniknąć uszkodzenia śrub regulacji wysokości, przestaw wszystkie w skrajne dolne położenie.

Rurka przeciwdziałająca wykraplaniu wody

Ścianka zewnętrzna obudowy lodówki może niekiedy rozgrzewać się, szczególnie w pierwszym okresie po zainstalowaniu urządzenia. Nie przejmuj się tym. Jest to efekt działania rurki przeciwdziałającej wykraplaniu wody, która pompując gorącą wodę przeciwdziała „poceniu się” tylnej ścianki obudowy.

Znaczenie odgłosów, które można usłyszeć.

Lodówka może wydawać dźwięki, których nie wydawały starsze modele. Ponieważ dźwięki te mogą być nowością, mogą one wywoływać zaniepokojenie. Większość nowych dźwięków będzie normalna. Twarde powierzchnie podłogi, ścianek i komór mogą sprawiać, że dźwięk będzie wydawać się głośniejszy. A oto dźwięki i opis możliwych ich źródeł:

- zegar czasu rozmrażania kliknie, gdy rozpocznie się lub zakończy cykl automatycznego rozmrażania. Termostat (lub sterownik lodówki, w zależności od modelu) również kliknie podczas załączania i wyłączania;
 - odgłosy grzechotania mogą być wywołane przepływem czynnika chłodniczego, obiegiem wody lub przedmiotami składowanymi na zamrażarce;
 - lodówkę zaprojektowano tak, by umożliwiała przechowywanie artykułów spożywczych w żądanej temperaturze z dużą sprawnością. Kompresor o wysokiej sprawności może powodować dłuższą pracę lodówki i może wydawać pulsujące lub wysokie dźwięki;
 - można usłyszeć silnik wentylatora parownika wymuszający przepływ powietrza przez komory lodówki i zamrażarki;
 - na zakończenie cyklu można usłyszeć bulgotanie spowodowane przepływem czynnika chłodniczego przez lodówkę.
- Kurczenie i rozszerzanie się ścian może wywoływać trzaski;
- woda kapiąca z grzałki odmrażacza podczas cyklu odmrażania może wydawać odgłosy skwierczenia;
 - można usłyszeć powietrze przedmuchiwane dmuchawą skraplacza przez skraplacz;
 - podczas cyklu rozmrażania można usłyszeć wodę ściekającą do zbiornika spustowego.

Czyszczenie

Ważną rzeczą jest stałe utrzymywanie lodówki w czystości, aby uniknąć pojawiania się nieprzyjemnych zapachów. Rozlane lub rozsypane produkty żywnościowe należy natychmiast wytrzeć, ponieważ mogą one mieć odczyn kwaśny - w razie pozostawienia na dłuższy czas - mogą plamić powierzchnie plastikowe.

Powierzchnie zewnętrzne

Do czyszczenia zewnętrznych powierzchni swojej lodówki używaj letniego roztworu miękkiego mydła lub detergentu. Umyte powierzchnie wytrzyj czystą wilgotną ściereczką, a następnie wytrzyj do sucha.

Powierzchnie wewnętrzne

Zaleca się regularnie czyścić wnętrze lodówki. Wszystkie ścianki wewnętrzne i pojemniki należy myć roztworem sody oczyszczonej lub delikatnym detergentem i ciepłą wodą. Następnie spłukać i wysuszyć.

Po czyszczeniu

Prosimy sprawdzić, czy kabel zasilający nie jest uszkodzony, czy wtyczka nie jest przegrzana oraz czy wtyczka dobrze pasuje do gniazda sieciowego.

Ostrzeżenie

Zawsze przed rozpoczęciem czyszczenia w pobliżu elementów układu elektrycznego (lampek, przelączników, przycisków sterujących, itp.) wyciągnij wtyczkę kabla zasilającego z gniazdka sieciowego. Wytrzyj nadmiar wilgoci gąbką lub szmatką by uniknąć przedostania się wody lub innej cieczy na jakiegokolwiek elementu układu elektrycznego, co mogłoby spowodować porażenie prądem. Nigdy, na żadnej powierzchni, nie używaj metalowych myjek, szczotek, gruboziarnistych środków czyszczących, roztworów silnie alkalicznych, płynów łatwopalnych ani toksycznych. Nie dotykaj zamrożonych powierzchni wilgotnymi lub mokrymi dłońmi, ponieważ wilgotna część ciała może przywrzeć do bardzo zimnych powierzchni.

Czyszczenie dozownika wody i pojemnika na wodę.

Częstotliwość czyszczenia: raz na 2 miesiące lub według potrzeb.

Procedura:

Procedura:

1. Przed czyszczeniem należy wylać wodę z pojemnika.
2. Wymieszać 0,5 l wody z odpowiednią ilością środka czyszczącego do dozownika (a następnie wlać do pojemnika na wodę). Nie należy stosować silnych środków chemicznych.
3. Za pomocą dozownika odmierzyć 1 szklankę roztworu, a pozostałą część pozostawić wewnątrz systemu dozującego przez czas wskazany na etykiecie środka czyszczącego. Podczas czyszczenia nie należy pić wody z dozownika!
4. Za pomocą dozownika usunąć resztę roztworu, do całkowitego opróżnienia pojemnika.
5. Wyczyścić pojemnik na wodę miękką gąbką i wypłukać go pod bieżącą wodą.
6. Napełnić pojemnik świeżą wodą. Odmierzyć 3 szklanki wody, jedną po drugiej w 20-sekundowych odstępach. Napełnić pojemnik przegotowaną wodą i odmierzyć jedną szklankę.
7. Sprawdzić smak wody. Jeśli smak jest nieodpowiedni, należy powtarzać czynność nr 6 do uzyskania normalnego smaku wody.

Zalecamy, żeby NIE pozostawiać wody wewnątrz pojemnika przez okres dłuższy niż 2 dni.

Zdarzenie	Możliwa przyczyna	Środek zaradczy
Osad widoczny wewnątrz pojemnika z wodą.	Rodzaj dostarczanej wody lub dozownik wymaga czyszczenia.	Należy wyczyścić pojemnik na wodę. Należy zawsze przegotowywać wodę przed waniem jej do pojemnika.
Nieprzyjemny zapach lub zły smak wody.	Woda zbyt długo znajduje się w pojemniku.	Wylać starą wodę. Wyczyścić pojemnik na wodę. Napełnić go świeżą wodą.

Wykrywanie i usuwanie usterek

Przed wezwaniem technika z punktu serwisowego zapoznaj się z poniższą tabelką. Może to oszczędzić Ci i czasu i wydatków. Poniższy wykaz zawiera zwyczajne sytuacje i zdarzenia, które nie zostały spowodowane niewłaściwym wykonaniem lub wadą materiałową tego urządzenia.

Zdarzenie	Możliwa przyczyna	Możliwa przyczyna
Działanie lodówki	Przełącznik lodówki jest wyłączony.	Ustaw przełącznik lodówki, patrz nastawy przełączników.
Sprężarka lodówki nie działa.	Lodówka jest w trakcie rozmrażania	Jest to sytuacja normalna w przypadku lodówek z w pełni zautomatyzowanym rozmrażaniem. Cykl rozmrażania jest powtarzany okresowo.
	Wtyczka wysunęła się z gniazdka sieciowego.	Upewnij się, czy wtyczka jest prawidłowo umieszczona w gniazdku sieciowym.
	Awaria zasilania. Sprawdź czy lampy w mieszkaniu się świecą.	Skontaktuj się z miejscowym zakładem energetycznym.
	Ta lodówka jest większa od tej, jaką posiadałeś wcześniej.	To normalne. Większe i bardziej wydajne urządzenie pracuje dłużej w tych warunkach.
	Temperatura w pomieszczeniu lub na zewnątrz domu jest wysoka.	To normalne, że w takich warunkach lodówka pracuje dłużej.
Lodówka pracuje zbyt intensywnie lub zbyt długo	Lodówka była niedawno wyłączona na pewien okres.	Schłodzenie lodówki wymaga kilku godzin pracy.
	Niedawno do lodówki włożono większą ilość ciepłych lub gorących produktów.	Włożenie ciepłych produktów powoduje, że lodówka musi pracować dłużej, zanim osiągnięta zostanie nastawiona temperatura wewnątrz urządzenia.
	Drzwi były otwierane zbyt często lub na zbyt długo.	Ciepłe powietrze, dostające się do wnętrza lodówki powoduje, że urządzenie pracuje dłużej. Staraj się rzadziej otwierać drzwi.
	Drzwi komory lodówki lub zamrażarki mogą być może nieco uchylone.	Upewnij się, czy lodówka jest wypoziomowana. Niewielkie pochylenie lodówki do tyłu jest prawidłowe. Odsuń produkty i pojemniki z okolic drzwi. Patrz hasło "Otwieranie / zamykanie drzwi" w tabeli poniżej.
	Regulator lodówki jest ustawiony na zbyt niską temperaturę.	Ustaw regulator lodówki na wyższą temperaturę dbając o to, by temperatura wewnątrz lodówki nadal była właściwa.
	Uszczelka komory lodówki lub zamrażalnika jest brudna, zużyta, popękana lub niewłaściwie założona.	Wyczyść lub wymień uszczelkę. Szczeliny w uszczelce drzwi mogą powodować, że lodówka pracuje dłużej, aby utrzymać żądaną temperaturę.
	34 Termostat utrzymuje stałą temperaturę wewnątrz komory lodówki.	To normalne. Lodówka włącza się i wyłącza aby utrzymać stałą temperaturę wewnątrz komory.

Zdarzenie	Możliwa przyczyna	Środek zaradczy
Sprężarka lodówki nie działa	Termostat utrzymuje stałą temperaturę w komorze lodówki.	To normalne. Sprężarka lodówki okresowo włącza się i wyłącza, aby utrzymać stałą temperaturę wewnątrz komory lodówki.
Temperatury są zbyt niskie		
Temperatura w komorze zamrażarki jest zbyt niska, zaś w komorze lodówki - jest prawidłowa.	Regulator zamrażarki ustawiono na zbyt niską temperaturę.	Zmień nastawę regulatora zamrażarki na odpowiednio wyższą temperaturę.
Temperatura w komorze lodówki jest zbyt niska, zaś w komorze zamrażarki - jest prawidłowa.	Regulator lodówki ustawiono na zbyt niską temperaturę.	Zmień nastawę regulatora lodówki na odpowiednio wyższą temperaturę.
Żywność przechowywana w szufladach zaczyna zamarzać.	Regulator lodówki ustawiono na zbyt niską temperaturę.	To normalne, ponieważ następuje krystalizacja wody pochodzącej z wilgoci zawartej w mięsie.
Mięso przechowywane w pojemniku na świeże mięso pokrywa się szronem.	Aby zapewnić możliwie najdłuższy czas przydatności do spożycia mięso należy przechowywać w temperaturze nieznacznie poniżej temperatury krzepnięcia wody (0°C).	To normalne, ponieważ następuje krystalizacja wody pochodzącej z wilgoci zawartej w mięsie.
Temperatury są zbyt wysokie		
Temperatura w komorze lodówki lub zamrażarki jest zbyt wysoka	Regulator zamrażarki ustawiono na zbyt wysoką temperaturę.	Zmień nastawę regulatora zamrażarki lub lodówki na odpowiednio niższą temperaturę tak, aby zapewnić właściwą temperaturę w zamrażarce i w lodówce.
	Regulator lodówki ustawiono na zbyt wysoką temperaturę. Nastawa lodówki ma pewien wpływ na temperaturę w komorze zamrażarki.	Zmień nastawę regulatora zamrażarki lub lodówki na odpowiednio niższą temperaturę tak, aby zapewnić właściwą temperaturę w zamrażarce i w lodówce.
	Drzwi są otwierane zbyt często lub pozostają otwarte zbyt długo.	Ciepłe powietrze wchodzi przez otwarte drzwi do wnętrza komory lodówki lub zamrażarki. Nie otwieraj tak często drzwi.
	Drzwi pozostają nieco uchylone.	Zamknij dokładnie drzwi.
	Przed chwilą do komory włożono zbyt dużo ciepłej lub gorącej żywności.	Zaczekaj na ustabilizowanie się nastawionej temperatury w komorze.
	Zasilanie lodówki zostało przerwane na dłuższy okres czasu.	Całkowite wystudzenie komór urządzenia wymaga kilku godzin pracy.

Zdarzenie	Możliwa przyczyna	Środek zaradczy
Temperatura w komorze lodówki jest zbyt wysoka, zaś w komorze zamrażarki jest prawidłowa	Regulator lodówki ustawiono na zbyt wysoką temperaturę.	Zmień nastawę regulatora lodówki na odpowiednio niższą temperaturę.
Szumy i hałas		
Słychać głośniejszy szum, gdy lodówka jest włączona.	We współczesnych lodówkach można przechowywać większe ilości żywności i utrzymywać bardziej wyrównaną temperaturę w komorach.	To normalne, że poziom szumu jest wyższy.
Słychać głośniejszy szum, gdy sprężarka pracuje	Na początku cyklu chłodzenia po uruchomieniu urządzenia, ciśnienie w instalacji jest wyższe.	To normalne. Po pewnym czasie poziom szumu obniży się.
Wibracje lub stukanie	Podłoga jest nierówna lub zbyt słaba. Urządzenie kołysze się nieznacznie stojąc na nierównym podłożu.	Upewnij się, czy podłoga jest odpowiednio równa i mocna, by utrzymać ciężar urządzenia.
	Wibrują przedmioty umieszczone na górnej ścianie urządzenia.	Zdejmij te przedmioty.
	Wibrują naczynia umieszczone wewnątrz komór urządzenia.	To normalne, że naczynia mogą nieznacznie wibrować. Upewnij się, czy urządzenie jest wypoziomowane i czy stoi stabilnie na podłożu. Niewielkie pochylenie lodówki do tyłu jest prawidłowe.
	Urządzenie przylega do ściany lub do mebli.	Przesuń nieco lodówkę, tak aby nie dotykała ściany ani mebli.
Woda/wilgoć/lód wewnątrz lodówki		
Wilgoć gromadzi się na ściankach wewnętrznych lodówki	Panuje zbyt gorąca i zbyt wilgotna pogoda, co powoduje przyspieszone narastanie lodu i "pocenie się" lodówki.	Jest to zjawisko normalne.
	Drzwi pozostają nieznacznie uchylone	Patrz hasło "Otwieranie / zamykanie drzwi" w tabeli poniżej.
	Drzwi są otwierane zbyt często lub pozostają otwarte zbyt długo.	Nie otwieraj tak często drzwi.
Woda/wilgoć/lód na zewnątrz lodówki		
Wilgoć gromadzi się na ściankach zewnętrznych lodówki w drzwiach.	Panuje wilgotna pogoda.	To zjawisko jest normalne przy wilgotnej pogodzie. Gdy wilgotność powietrza obniży się, wilgoć na ściankach powinna zniknąć.
	Drzwi pozostają nieznacznie uchylone co powoduje, że zimne powietrze z wnętrza lodówki zderza się ze znacznie cieplejszym powietrzem otoczenia.	W takiej sytuacji dokładnie domknij drzwi.

Zdarzenie	Możliwa przyczyna	Środek zaradczy
Niemieły zapach wewnątrz lodówki	Wnętrze lodówki wymaga umycia.	Umyj wnętrze urządzenia gąbką i ciepłą wodą z sodą oczyszczoną.
	W lodówce znajduje się żywność o intensywnym zapachu.	Dokładnie przykryj żywność.
	Zapach pochodzi od niektórych pojemników lub opakowań.	Użyj innego rodzaju pojemników lub zmień rodzaj stosowanych opakowań.
Otwieranie / zamykanie drzwi / szuflad		
Drzwi nie dają się zamknąć.	Przechowywana żywność blokuje zamknięcie drzwi.	Poukładaj żywność w komorach tak, aby nie utrudniały zamykania drzwi.
Drzwi nie zamykają się.	Drzwi jednej komory zostały zamknięte zbyt energicznie, powodując nieznaczne uchylenie się drzwi drugiej komory.	Delikatnie zamknij drzwi obydwu komór.
	Lodówka nie jest wypoziomowana. Urządzenie kołysze się nieznacznie podczas pracy.	Wypoziomuj urządzenie przy pomocy śrub regulacji wysokości.
	Podłoga jest nierówna lub zbyt słaba. Urządzenie kołysze się nieznacznie stojąc na nierównym podłożu.	Upewnij się, czy podłoga jest odpowiednio równa i mocna, by utrzymać ciężar urządzenia. Skontaktuj się z fachowcem aby zarządzić uginaniu się lub nachyleniu podłogi. Niewielkie pochylenie lodówki do tyłu jest prawidłowe.
	Urządzenie przylega do ściany lub do mebli.	Przesuń nieco lodówkę.
Wysuwanie szuflad jest utrudnione.	Żywność dotyka półki znajdującej się nad szufladą.	Wymij część żywności z przeladowanej szuflady.
	Sprawdź, czy prowadnice szuflad nie są zabrudzone.	Wyczyść szuflady i ich prowadnice.
Dystrybutor		
Dystrybutor nie dozuje lodu.	Pojemnik z lodem jest pusty.	Gdy w pojemniku pojawi się pierwsza partia zamrożonego lodu, dozownik powinien działać prawidłowo.
	Regulator komory zamrażarki jest ustawiony na zbyt wysoką temperaturę.	Przełącz regulator komory zamrażarki na niższą temperaturę tak, aby rozpoczęło się zamrażanie kostek lodu. Gdy w pojemniku pojawi się pierwsza partia zamrożonego lodu, dozownik powinien działać prawidłowo.
	Główny zawór odcinający dopływ wody do mieszkania jest zamknięty.	Otwórz główny zawór odcinający dopływ wody do mieszkania i odczekaj odpowiednio długo, aby rozpoczęło się zamrażanie kostek lodu. Gdy w pojemniku pojawi się pierwsza partia zamrożonego lodu, dystrybutor powinien działać prawidłowo.

Zdarzenie	Możliwa przyczyna	Środek zaradczy
Dystrybutor nie dozuje lodu.	Z powodu zbyt rzadkiego używania, z powodu fluktuacji temperatury i / lub z powodu chwilowych przerw w dopływie prądu - lód roztopił się i zamarł ponownie wokół podajnika śrubowego	Wyjmij pojemnik z lodem i roztop jego zawartość. Oczyszcz pojemnik, wytrzyj go do sucha i załóż z powrotem na właściwe miejsce. Gdy w pojemniku pojawi się pierwsza partia zamrożonego lodu, dozownik powinien działać prawidłowo.
Dystrybutor lodu jest zatkany.	Kostki lodu zakleszczyły się pomiędzy ramieniem układu zamrażania lodu a tylną ścianką pojemnika na lód.	Wyjmij kostki lodu zakleszczone w dystrybutorze.
	Kostki lodu stopiły się ze sobą w większą bryłę.	Używaj dystrybutora odpowiednio często, aby nie nastąpiło zbrzydlanie się kostek.
	W dystrybutorze umieszczono kostki lodu otrzymane inaczej - poza układem zamrażania lodu.	Dystrybutor jest w stanie dozować tylko kostki lodu zamrożone we własnym układzie zamrażania lodu.
Dystrybutor nie dozuje wody	Główny zawór odcinający dopływ wody do mieszkania jest zamknięty. Patrz hasło "Dystrybutor nie dozuje lodu" w tabeli powyżej.	Otwórz główny zawór odcinający dopływ wody do mieszkania.
	Drzwi komory lodówki lub zamrażarki są uchylone.	Upewnij się, czy drzwi obydwu komór są zamknięte.
Woda ma dziwny smak i / lub zapach.	Woda zbyt długo pozostawała w zbiorniku.	Pobierz i wylej 7 szklanek wody aby odświeżyć zawartość zbiornika. Pobierz i wylej kolejnych 7 szklanek wody aby przepłukać zbiornik.
	Urządzenie nie jest prawidłowo podłączone do sieci zimnej wody.	Podłącz urządzenie do sieci zimnej wody, doprowadzającej wodę do kranu w kuchni.
Odgłos spadania kostek lodu.	Jest to normalny odgłos, dochodzący wówczas gdy automatycznie zamrożona kostka lodu wpada do pojemnika na lód. Natężenie tych odgłosów może się zmieniać zależnie od położenia urządzenia.	
Odgłos przepływu wody	Jest to normalny odgłos, dochodzący wówczas gdy układ zamrażania lodu pobiera wodę po przerczeniu partii zamrożonych kostek do pojemnika z lodem.	
Wyświetlacz pokazuje słowo OFF. (Po 20 sekundach słowo OFF znika, lecz lodówka pozostaje nadal w trybie DEMO)..	Lodówka znajduje się w trybie demonstracyjnym. Tryb demonstracyjny wyłącza system chłodzący, tylko oświetlenie i wyświetlacz pracują normalnie. Aby wyłączyć tryb demonstracyjny, należy otworzyć drzwi i trzymając przycisk Fridge, wcisnąć trzykrotnie przycisk EXPRESS F.	
Inne.	Przeczytaj dokładnie rozdział "Automatyczne zamrażanie lodu i dystrybutor" w niniejszym poradniku.	

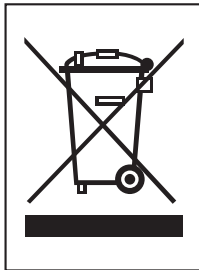

Utylizacja starych urządzeń

1. Kiedy do produktu dołączony jest niniejszy przekreślony symbol kołowego pojemnika na śmieci, oznacza to, że produkt jest objęty dyrektywą 2002/96/EC..
2. Wszystkie elektryczne i elektroniczne produkty powinny być utylizowane niezależnie od odpadów miejskich, z wykorzystaniem przeznaczonych do tego miejsc składowania wskazanych przez rząd lub miejscowe władze.
3. Właściwy sposób utylizacji starego urządzenia pomoże zapobiec potencjalnie negatywnemu wpływowi na zdrowie i środowisko.
4. Aby uzyskać więcej informacji o sposobach utylizacji starych urządzeń, należy skontaktować się z władzami lokalnymi, przedsiębiorstwem zajmującym się utylizacją odpadów lub sklepem, w którym produkt został zakupiony.

Produkt ten zawiera fluorowe gazy cieplarniane objęte przez protokół z Kyoto (opcja).

38 • Informacja o fluorowych gazach cieplarnianych użytych jako czynnik chłodniczy w tej lodówce.

Nazwa chemiczna	Skład gazów	Całość (kg CO ₂ -eq)
R-134a	100% HFC-134a	1300