

MANUEL D'UTILISATION TV LCD LED (TV CINÉMA 3D)

Veillez lire attentivement ce manuel avant de mettre votre téléviseur en service et conservez-le pour référence ultérieure.

MODÈLE TV LCD LED (TV CINÉMA 3D)

TM2792S

TABLE DES MATIÈRES

3 LICENCES

4 PROCÉDURE D'INSTALLATION

5 ASSEMBLAGE ET PRÉPARATION

- 5 Déballage
- 7 - Achat séparé
- 8 Pièces et touches
- 9 Soulever et déplacer la TV
- 10 Configuration de la TV
- 10 - Fixation du support
- 11 - Installation sur une table
- 12 - Rangement des câbles
- 13 - Retrait du support

14 REGARDER LA TV

- 14 Première mise en marche de la TV

16 ÉTABLISSEMENT DE CONNEXIONS

- 16 Branchement d'une antenne
- 17 Branchement d'une parabole satellite
- 18 Connexion à un récepteur HD, un DVD, un magnétoscope ou une console de jeu
- 18 - Connexion HDMI
- 19 - Connexion HDMI à DVI
- 20 - Connexion Composantes
- 21 - Connexion composite
- 22 - Connexion Euro Scart
- 23 Connexion à un système audio
- 23 - Connexion audio optique numérique
- 24 - Branchement du casque
- 25 Connexion à un périphérique USB
- 26 Connexion à un module CI
- 27 Connexion MHL
- 28 Connexion à un PC
- 29 - Connexion HDMI
- 30 - Connexion HDMI à DVI
- 31 - Connexion RGB

32 TÉLÉCOMMANDE

34 FONCTIONS DE LA TÉLÉCOMMANDE MAGIC REMOTE

- 35 Enregistrement de la Télécommande Magic Remote
- 35 Comment utiliser la Télécommande Magic Remote
- 35 Consignes relatives à l'utilisation de la Télécommande Magic Remote

36 UTILISATION DU GUIDE DE L'UTILISATEUR

37 MAINTENANCE

- 37 Nettoyage de votre TV
- 37 Écran et cadre
- 37 Boîtier et support
- 37 Cordon d'alimentation
- 38 Prévention du phénomène de « brûlure d'écran » ou d'« image rémanente » sur votre écran

39 DÉPANNAGE

- 39 Général
- 39 Utilisation du mode 3D

40 SPÉCIFICATIONS

LICENCES

Les licences prises en charge peuvent varier d'un modèle à l'autre. Pour plus d'informations sur les licences, consultez le site www.lg.com.



Fabriqué sous licence de Dolby Laboratories. Dolby et le symbole double-D sont des marques commerciales de Dolby Laboratories.



HDMI, le logo HDMI et High-Definition Multimedia Interface sont des marques, déposées ou non, de HDMI Licensing LLC.



À PROPOS DES VIDÉOS DIVX : DivX® est un format de vidéo numérique créé par DivX, LLC, filiale de Rovi Corporation. Votre périphérique est officiellement certifié par DivX (DivX Certified®), ce qui vous permet de lire des vidéos DivX. Rendez-vous sur www.divx.com pour obtenir plus d'informations ainsi que des utilitaires permettant de convertir vos fichiers au format DivX.

À PROPOS DE LA VIDÉO À LA DEMANDE DIVX : ce périphérique DivX Certified® doit être enregistré pour pouvoir lire des vidéos à la demande DivX. Pour obtenir le code d'enregistrement, accédez à la section DivX VOD (Vidéo à la demande DivX) du menu de configuration du périphérique. Les instructions d'enregistrement sont disponibles sur le site vod.divx.com.

DivX Certified® pour la lecture de vidéos DivX® jusqu'à 1080p en HD, y compris le contenu Premium.

DivX®, DivX Certified® et leurs logos respectifs sont des marques déposées de Rovi Corporation ou de ses filiales ; leur utilisation est régie par une licence.

Sous couvert d'un ou plusieurs brevets américains cités ci-dessous : 7 295 673, 7 460 668, 7 515 710 et 7 519 274.



Fabriqué sous licence des brevets américains n° : 5 956 674 ; 5 974 380 ; 6 487 535 et d'autres brevets américains et mondiaux accordés et déposés. DTS, le symbole et DTS et le symbole ensemble sont des marques déposées et DTS 2.0+Digital Out est une marque commerciale de DTS, Inc. Ce produit comprend des logiciels. © DTS, Inc. Tous droits réservés.

PROCÉDURE D'INSTALLATION

- 1 Ouvrez l'emballage et assurez-vous que tous les accessoires sont inclus.
- 2 Fixez le support à la TV.
- 3 Connectez un périphérique externe à la TV.



REMARQUE

- L'image ci-dessous peut être différente de celle affichée sur votre téléviseur.
- L'affichage à l'écran de votre TV peut différer légèrement de celui qui est présenté dans ce manuel.
- Les menus et options disponibles peuvent être différents selon la source d'entrée ou le modèle de produit utilisé.
- De nouvelles fonctionnalités pourront être ajoutées ultérieurement à ce téléviseur.

ASSEMBLAGE ET PRÉPARATION

Déballage

Vérifiez que la boîte de votre moniteur contient les éléments suivants. S'il manque des accessoires, contactez le revendeur auprès duquel vous avez acheté votre produit. L'aspect réel des produits et des accessoires présentés dans ce manuel peut différer des illustrations.



REMARQUE

- Les accessoires fournis avec le produit diffèrent en fonction du modèle choisi.
- Les spécifications des produits ou le contenu de ce manuel peuvent être modifiés sans avis préalable en cas de mise à jour des fonctions.



ATTENTION

- Afin d'optimiser la sécurité et la durée de vie des produits, n'utilisez pas d'éléments piratés.
- La garantie ne couvre pas les dommages ni les blessures dus à l'utilisation d'éléments piratés.

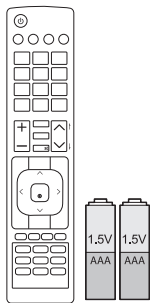

Télécommande,
piles (AAA)

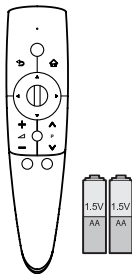

Télécommande Magic Remote,
piles (AA)



CD (Manuel d'utilisation)/
Cartes



CD de logiciel TriDef 3D/Guide
d'installation rapide

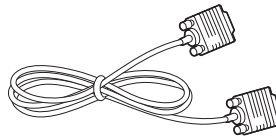

Câble RGB

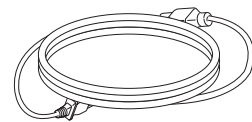

Cordon d'alimentation

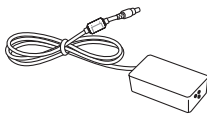

Adaptateur ca/cc

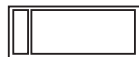

Support de câble.



Base du support

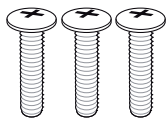

Vis de montage
3 EA

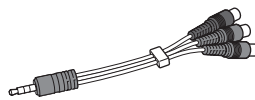

Câble vidéo de composant

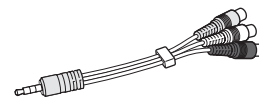

Câble vidéo composite

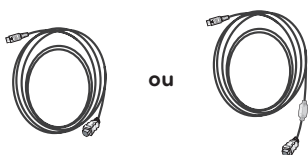

Câble passif MHL



Lunettes 3D (de type normal/de type clip)

- Le nombre de lunettes 3D peut varier suivant le modèle et le pays.
- L'image ci-dessous peut être différente de celle affichée sur votre téléviseur.

Achat séparé



Lunettes Dual Play

AG-F2**DP, AG-F3**DP



REMARQUE

- L'aspect réel des produits et des accessoires présentés dans ce manuel peut différer des illustrations.
- Des articles vendus séparément peuvent faire l'objet de remplacements ou de modifications sans préavis dans le but d'améliorer la qualité du produit.
- Contactez votre revendeur pour vous procurer ces articles.
- Le nom ou le design du modèle peut changer en cas de mise à niveau des fonctions du produit, des conditions de diffusion ou des politiques de confidentialité du fabricant.

Pièces et touches

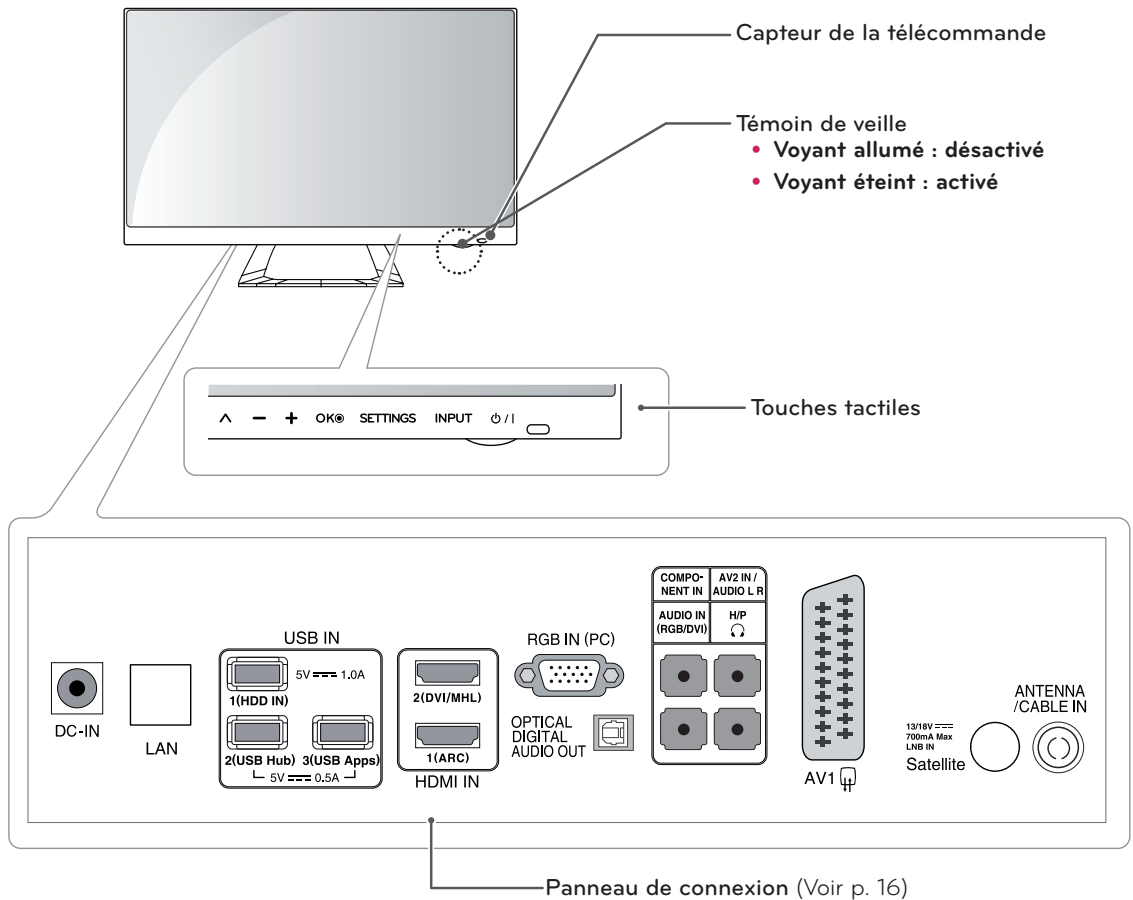

Touche tactile	Description
∨ ∨	Permet de parcourir les chaînes enregistrées.
- +	Permet de régler le niveau du volume.
OK	Permet de sélectionner l'option du menu en surbrillance ou de confirmer une entrée.
SETTINGS	Permet d'accéder aux menus principaux, ou d'enregistrer votre entrée et de quitter les menus.
INPUT	Permet de changer la source d'entrée.
⏻ / I	Permet de mettre le moniteur sous/hors tension.

**REMARQUE**

Toutes les touches sont tactiles. Il suffit d'appuyer du bout du doigt pour les sélectionner.

Soulever et déplacer la TV

Lorsque vous déplacez ou soulevez la TV, lisez les consignes suivantes pour éviter de la rayer ou de l'endommager, et pour la transporter en toute sécurité, quels que soient son type et sa taille.



ATTENTION

Évitez toujours de toucher l'écran, car vous risqueriez d'endommager l'écran ou des pixels permettant de composer l'image.

- Nous vous recommandons de déplacer la TV dans sa boîte ou son emballage d'origine.
- Avant de déplacer ou de soulever la TV, déconnectez le cordon d'alimentation et tous les câbles.
- Maintenez fermement la TV par le haut et le bas du cadre. Veillez à ne pas la tenir par la partie transparente, le haut-parleur ou la zone de la grille du haut-parleur.

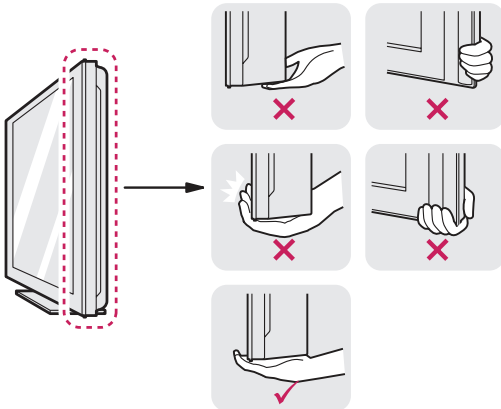

- Lorsque vous maintenez la TV, orientez l'écran à l'opposé de vous pour éviter de le rayer.



- Lorsque vous transportez la TV, ne l'exposez pas à des secousses ou à des vibrations excessives.
- Lorsque vous transportez la TV, maintenez-la à la verticale, sans la coucher sur le côté ni l'incliner vers la gauche ou la droite.

Configuration de la TV

Fixation du support

- 1 Placez la TV côté écran sur une surface plane et rembourrée.

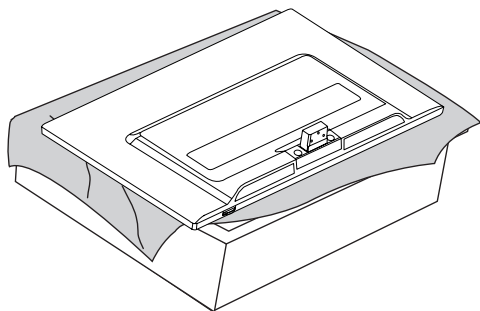

ATTENTION

- Placez un tapis en mousse ou un chiffon doux sur la table afin de protéger l'écran.
- Pour fixer le support à la TV, placez l'écran face vers le bas sur une table ou sur une surface plane munie d'une protection pour éviter de rayer l'écran.

- 2 Utilisez 3 vis pour fixer la base du support au téléviseur.

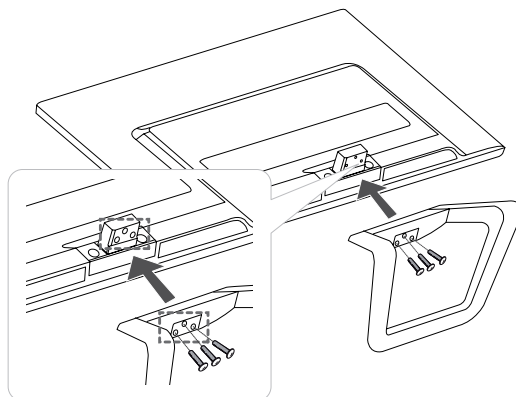

ATTENTION

Serrez fermement les vis pour éviter toute inclinaison de l'écran vers l'avant. Ne serrez pas trop.

Installation sur une table

- 1 Soulevez et positionnez la TV à la verticale sur une table.

Laissez au moins 10 cm entre le mur et le moniteur pour assurer une bonne ventilation.

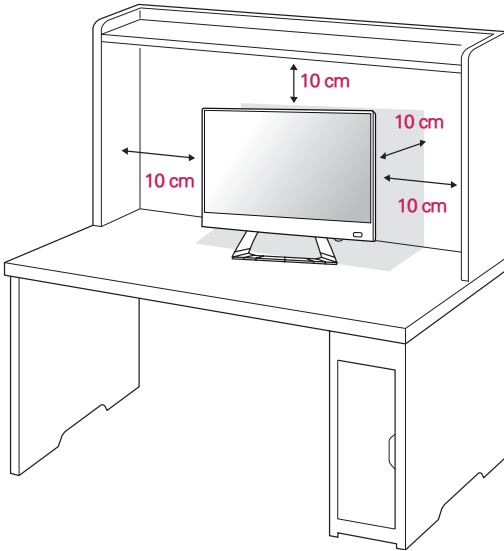

- 2 Branchez l'**adaptateur ca/cc** et le **cordon d'alimentation** sur une prise murale.

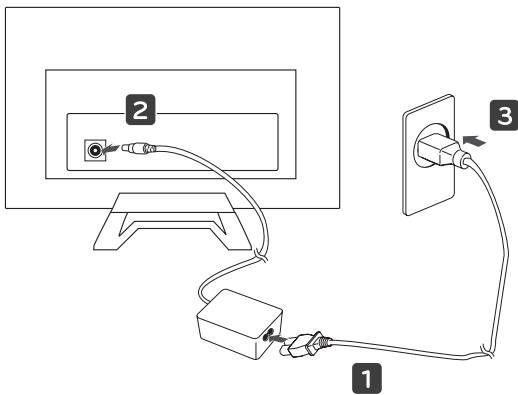

ATTENTION

Ne placez pas la TV à côté ou sur des sources de chaleur. Cela pourrait provoquer un incendie ou d'autres dommages.

**AVERTISSEMENT**

Si vous souhaitez incliner la TV, ne tenez pas l'écran par le bas comme indiqué sur cette illustration car vous risqueriez de vous blesser.

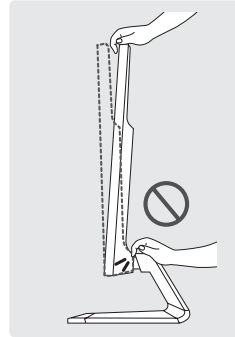
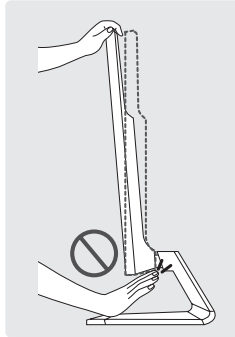
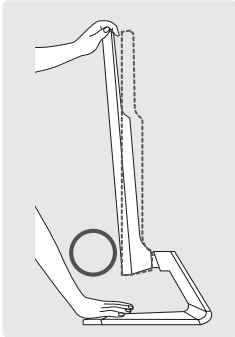
**ATTENTION**

Débranchez le cordon d'alimentation avant de déplacer ou d'installer la TV. Vous éviterez ainsi tout risque d'électrocution.

**REMARQUE**

Inclinez l'écran de la TV de $+20^\circ$ à -5° afin de trouver le meilleur angle de vue.

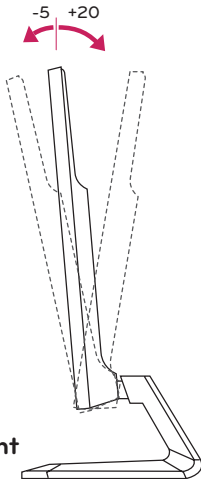
**Rangement des câbles**

Rassemblez les câbles et attachez-les avec le serre-câbles.

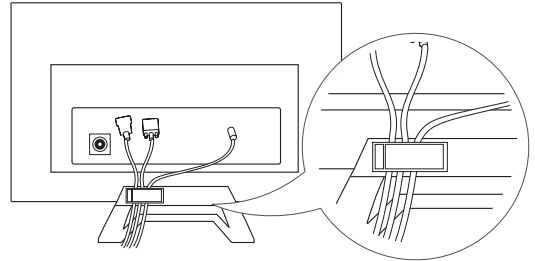

Utilisation du système de sécurité Kensington

Le connecteur du système de sécurité Kensington se situe à l'arrière de la TV. Pour plus d'informations sur l'installation ou l'utilisation de ce système de sécurité, consultez le manuel fourni avec ce dernier ou rendez-vous sur <http://www.kensington.com>.

Connectez le câble du système de sécurité Kensington à la TV et à la table.

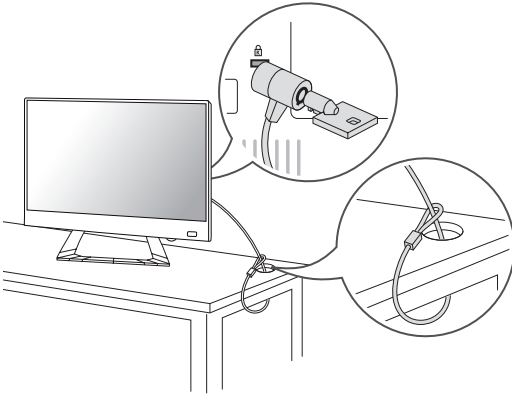
**! REMARQUE**

Le système de sécurité Kensington est livré en option. Des accessoires supplémentaires sont disponibles à la vente dans la plupart des magasins d'électronique.

Retrait du support

- 1 Placez la TV côté écran sur une surface plane et rembourrée.

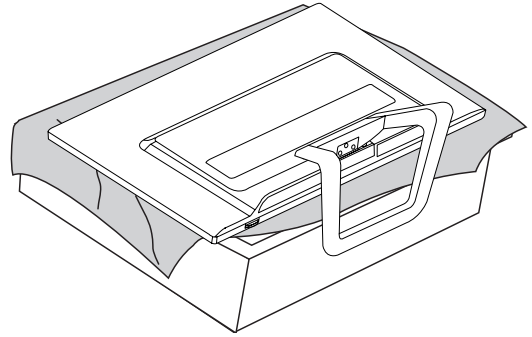
**! ATTENTION**

- Placez un tapis en mousse ou un chiffon doux sur la table afin de protéger l'écran.
- Pour retirer le support de la TV, placez l'écran face vers le bas sur une table ou sur une surface plane munie d'une protection pour éviter de rayer l'écran.

- 2 Retirez les 3 vis et séparez la base du support du téléviseur.

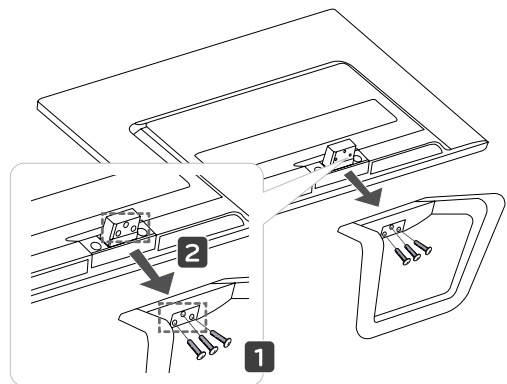

REGARDER LA TV

Première mise en marche de la TV

Lorsque vous accédez à la TV pour la première fois, l'écran de configuration initiale s'affiche. Sélectionnez une langue et personnalisez les paramètres de base.

- 1 Branchez le cordon d'alimentation sur une prise électrique.
- 2 Appuyez sur  sur le téléviseur ou sur le bouton d'alimentation de la télécommande pour allumer la TV. Le témoin de veille est éteint.
- 3 L'écran de configuration initiale s'affiche lorsque vous accédez à la TV pour la première fois.



REMARQUE

Si vous n'effectuez aucune action sur la TV dans les 40 secondes suivant l'affichage des menus de paramètres, ceux-ci disparaissent.

- 4 Suivez les instructions à l'écran pour personnaliser les paramètres de votre TV selon vos préférences.





REMARQUE

- Pour les pays n'ayant pas de normes de diffusion TNT confirmées, certaines options TNT peuvent être incompatibles selon l'environnement de diffusion.
- Si le pays sélectionné est la France, le mot de passe d'origine n'est pas « 0000 » mais « 1234 ».
- Pour obtenir une bonne qualité d'image dans un environnement familial, sélectionnez le mode **Usage familial**.
- Le mode **Démo. magasin** est adapté à l'environnement de la vente au détail.
- Si vous sélectionnez le mode **Démo. magasin**, vos paramètres personnalisés seront ramenés aux valeurs par défaut de **Démo. magasin** en 2 minutes.

- 5 Lorsque les réglages de base sont terminés, appuyez sur **OK**.

**REMARQUE**

Si vous n'effectuez pas la configuration initiale, le message concernant la configuration initiale s'affiche chaque fois que vous allumez la TV.

- 6 Pour éteindre la TV, appuyez sur  /  sur la TV.
Le témoin de veille s'allume.

**ATTENTION**

Débranchez le cordon d'alimentation de la prise de courant si la TV ne doit pas être utilisée pendant une période prolongée.

**REMARQUE**

Vous pouvez également accéder à **Réglages usine** en sélectionnant **OPTION** dans les menus principaux.

ÉTABLISSEMENT DE CONNEXIONS

Connectez divers périphériques externes à la TV et changez de mode de source d'entrée pour sélectionner un périphérique externe. Pour en savoir plus sur le raccordement d'un périphérique externe, reportez-vous au manuel fourni avec ce dernier.

Les périphériques externes disponibles sont les suivants : récepteurs HD, lecteurs DVD, VCR, systèmes audio, périphériques de stockage USB, PC, caméscopes ou appareils photo, consoles de jeu, etc.

REMARQUE

- Si vous enregistrez un programme TV sur un enregistreur de DVD ou un magnétoscope, veillez à raccorder le câble de source d'entrée du signal de la TV à la TV via un enregistreur de DVD ou un magnétoscope. Pour en savoir plus sur l'enregistrement, reportez-vous au manuel fourni avec le périphérique connecté.
- Le raccordement du périphérique externe peut différer du modèle.
- Connectez des périphériques externes à la TV sans tenir compte de l'ordre du port TV.

Branchement d'une antenne

Raccordez une antenne, un câble TV ou un boîtier câble pour regarder la TV en vous reportant à ce qui suit. Les illustrations peuvent différer des accessoires réels et un câble RF est proposé en option. Connectez la TV à une prise d'antenne murale avec un câble RF (75 Ω).

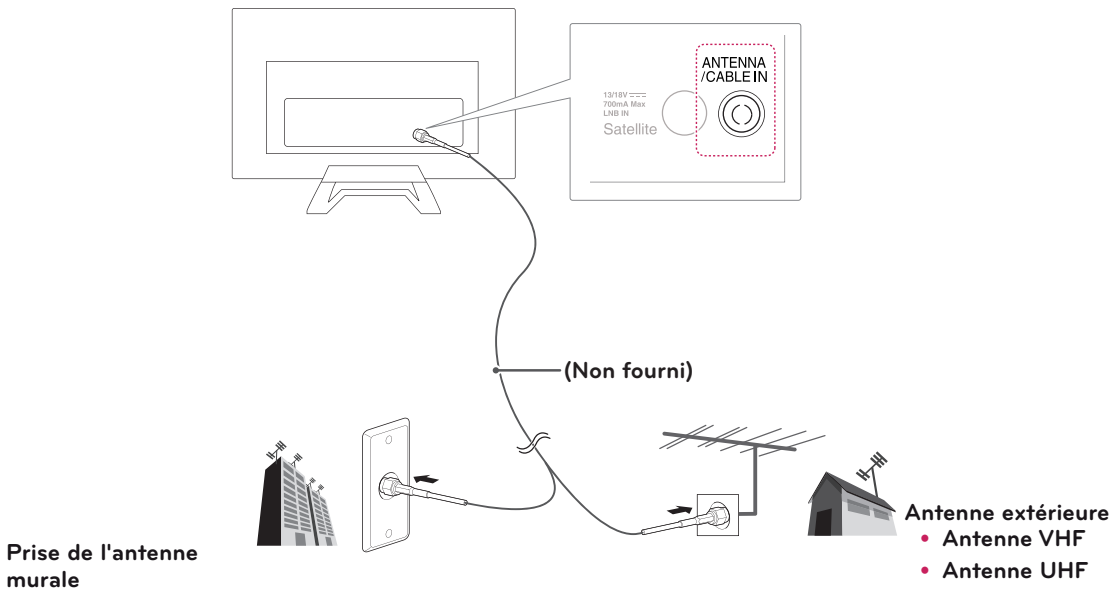

REMARQUE

- Utilisez un séparateur de signaux pour utiliser plus de deux téléviseurs.
- Si la qualité d'image est mauvaise, installez correctement un amplificateur de signaux pour l'améliorer.
- Si vous utilisez une antenne et que la qualité d'image est mauvaise, orientez l'antenne différemment.
- Rendez-vous sur <http://AntennaWeb.org> pour en savoir plus sur le raccordement d'une antenne ou d'un câble.

ATTENTION

- Veillez à ne pas tordre le fil en cuivre ou le câble RF.

Fil en cuivre

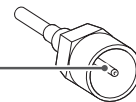

- Suivez toutes les instructions relatives aux raccordements entre les périphériques, puis branchez le cordon d'alimentation sur la prise électrique pour éviter d'endommager votre TV.

Branchement d'une parabole satellite

Connectez la TV à une parabole satellite ou à une prise satellite à l'aide d'un câble satellite RF (75 Ω).

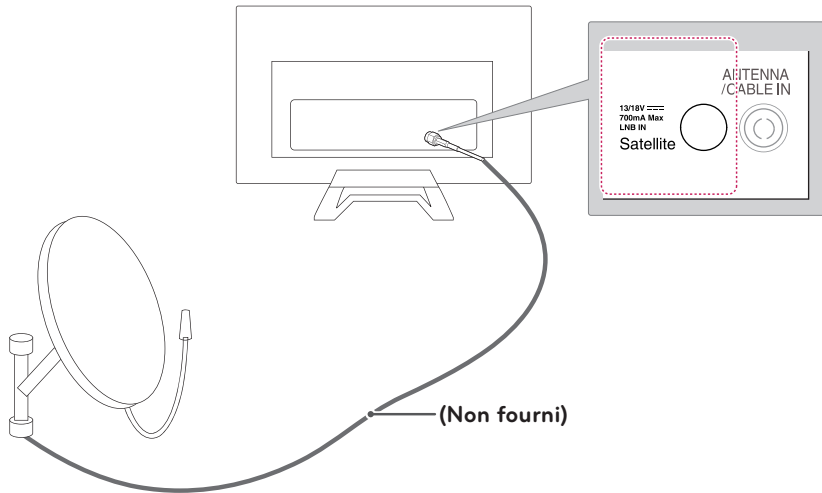

Connexion à un récepteur HD, un DVD, un magnétoscope ou une console de jeu

Connectez un récepteur HD, un lecteur DVD, un magnétoscope ou une console de jeu à la TV et sélectionnez le mode de source d'entrée approprié.

Connexion HDMI

La connexion HDMI est la meilleure façon de raccorder un périphérique.

Permet de transmettre les signaux vidéo et audio numériques d'un périphérique externe vers la TV.

Connectez le périphérique externe et la TV avec le câble HDMI comme indiqué sur l'illustration suivante.

REMARQUE

- Utilisez un câble High Speed HDMI™.
- Les câbles High Speed HDMI™ sont testés pour transporter un signal HD de 1080p ou supérieur.
- Technologies audio TNT prises en charge : MPEG, Dolby Digital.
- Formats audio HDMI pris en charge : Dolby Digital, DTS, PCM (jusqu'à 192 KHz, 32k/44,1k/48k/88k/96k/176k/192k)

- Choisissez un port d'entrée HDMI pour établir la connexion.
- Peu importe le port que vous utilisez.

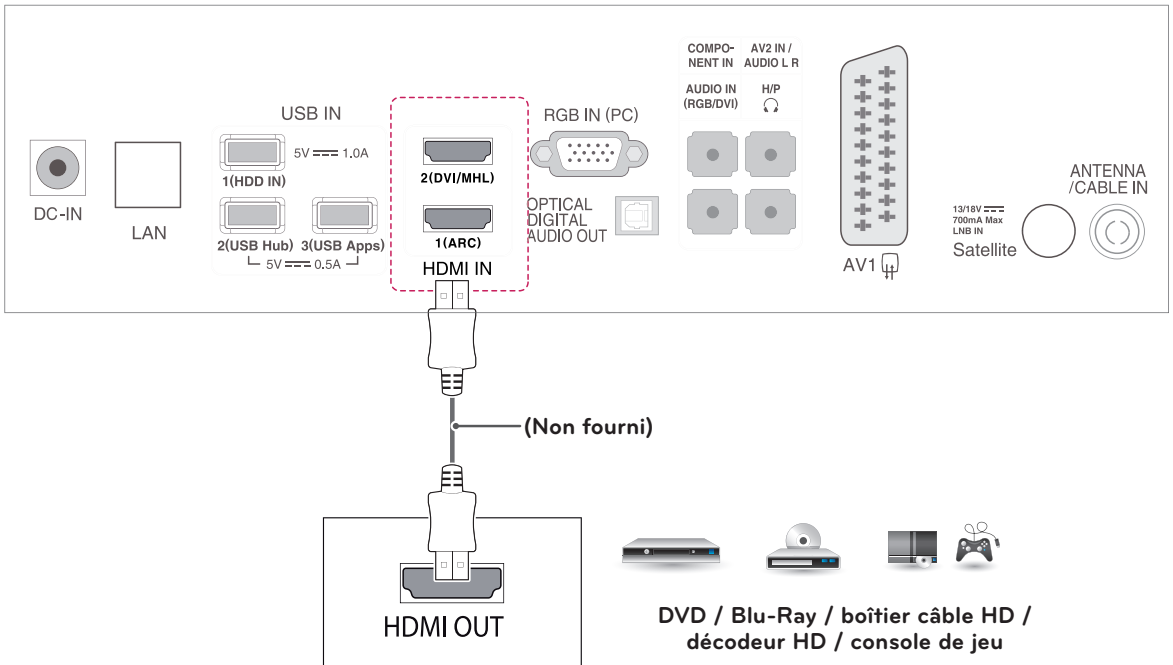

Connexion HDMI à DVI

Permet de transmettre les signaux vidéo numériques d'un périphérique externe vers la TV. Connectez le périphérique externe et la TV avec le câble HDMI à DVI comme indiqué sur l'illustration suivante. Pour émettre un signal audio, raccordez un câble audio (option).

REMARQUE

Si vous n'utilisez pas de haut-parleurs externes en option, raccordez le périphérique externe à la TV avec le câble audio en option.

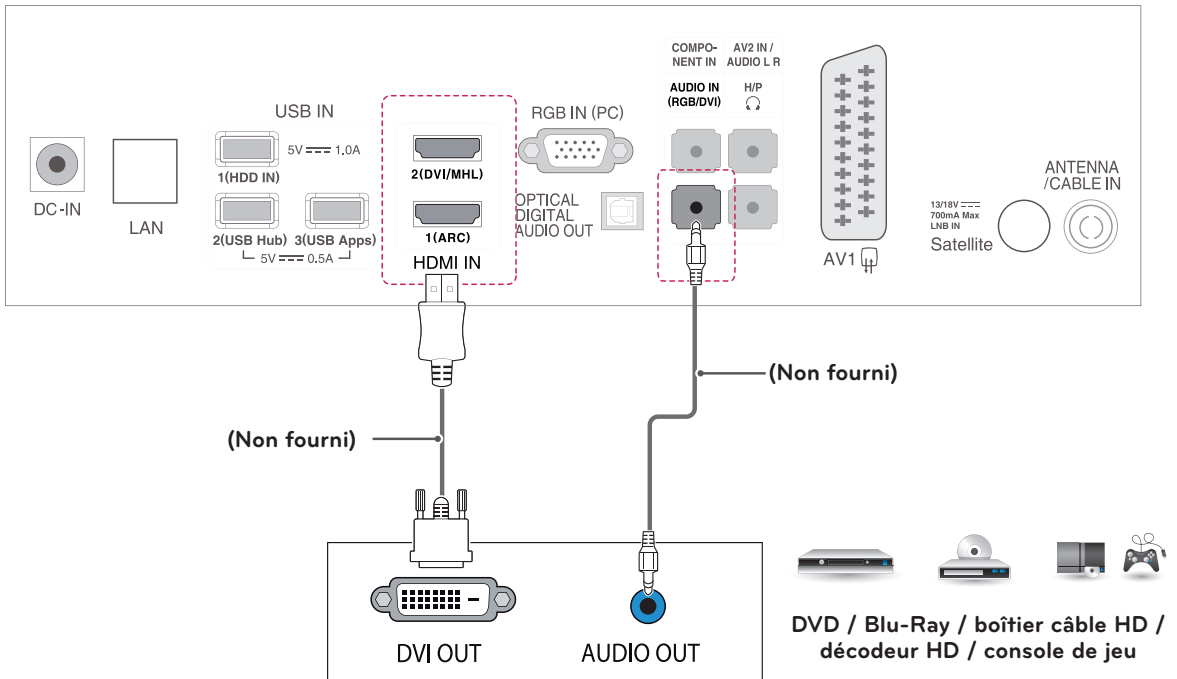

Connexion Composantes

Permet de transmettre les signaux vidéo et audio analogiques d'un périphérique externe vers la TV. Connectez le périphérique externe et la TV avec le câble composante comme indiqué sur l'illustration suivante. Un câble composante est nécessaire pour afficher les images en utilisant le balayage progressif.

REMARQUE

- Si les câbles sont mal installés, l'image peut s'afficher en noir et blanc ou avec des couleurs de mauvaise qualité.
- **Vérifiez que le câble correspond à la connexion couleur assortie.**

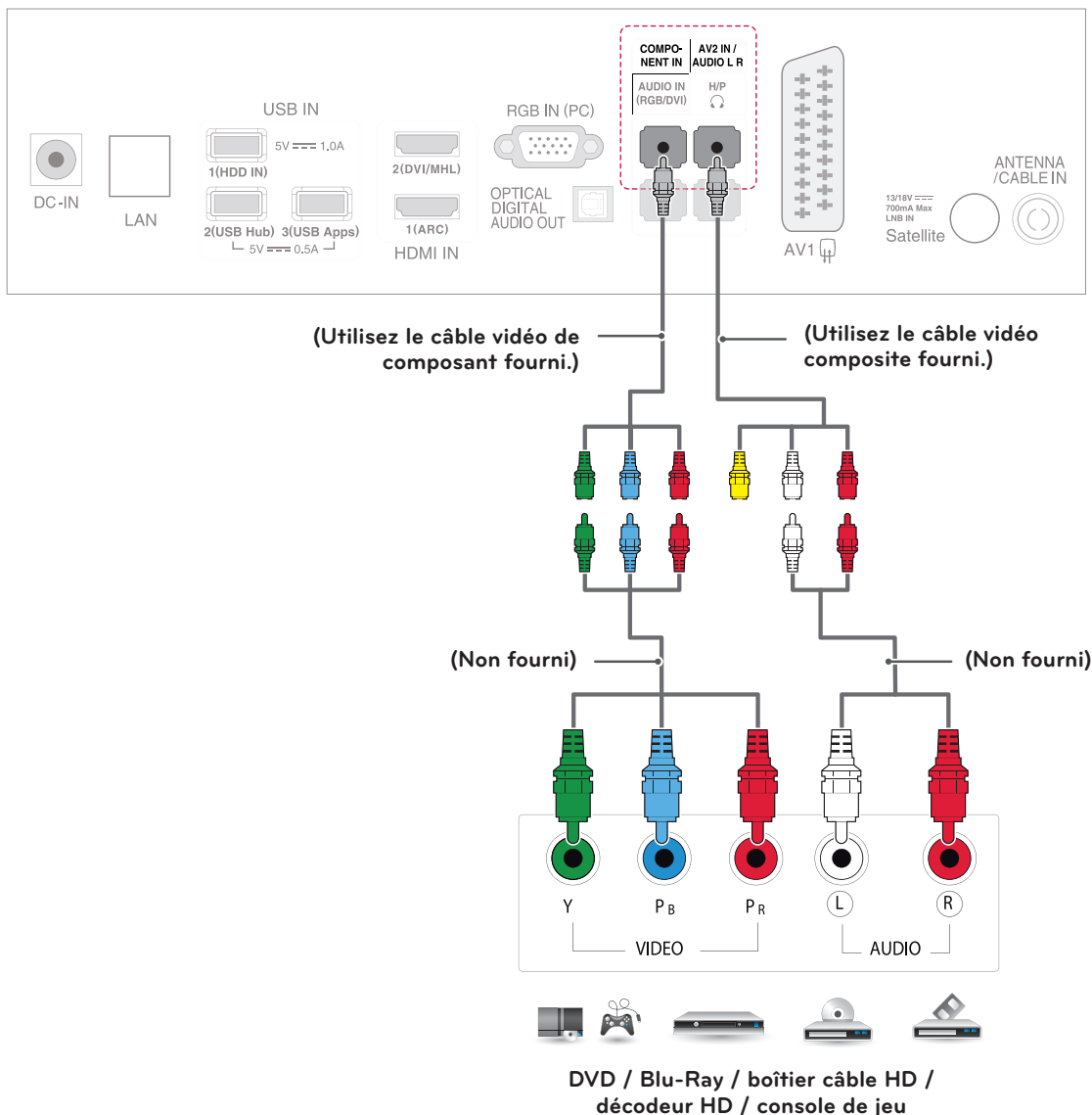

Connexion composite

Permet de transmettre les signaux vidéo et audio analogiques d'un périphérique externe vers la TV. Connectez le périphérique externe et la TV avec le câble composite comme indiqué sur l'illustration suivante.

! REMARQUE

Vérifiez que le câble correspond à la connexion couleur assortie.

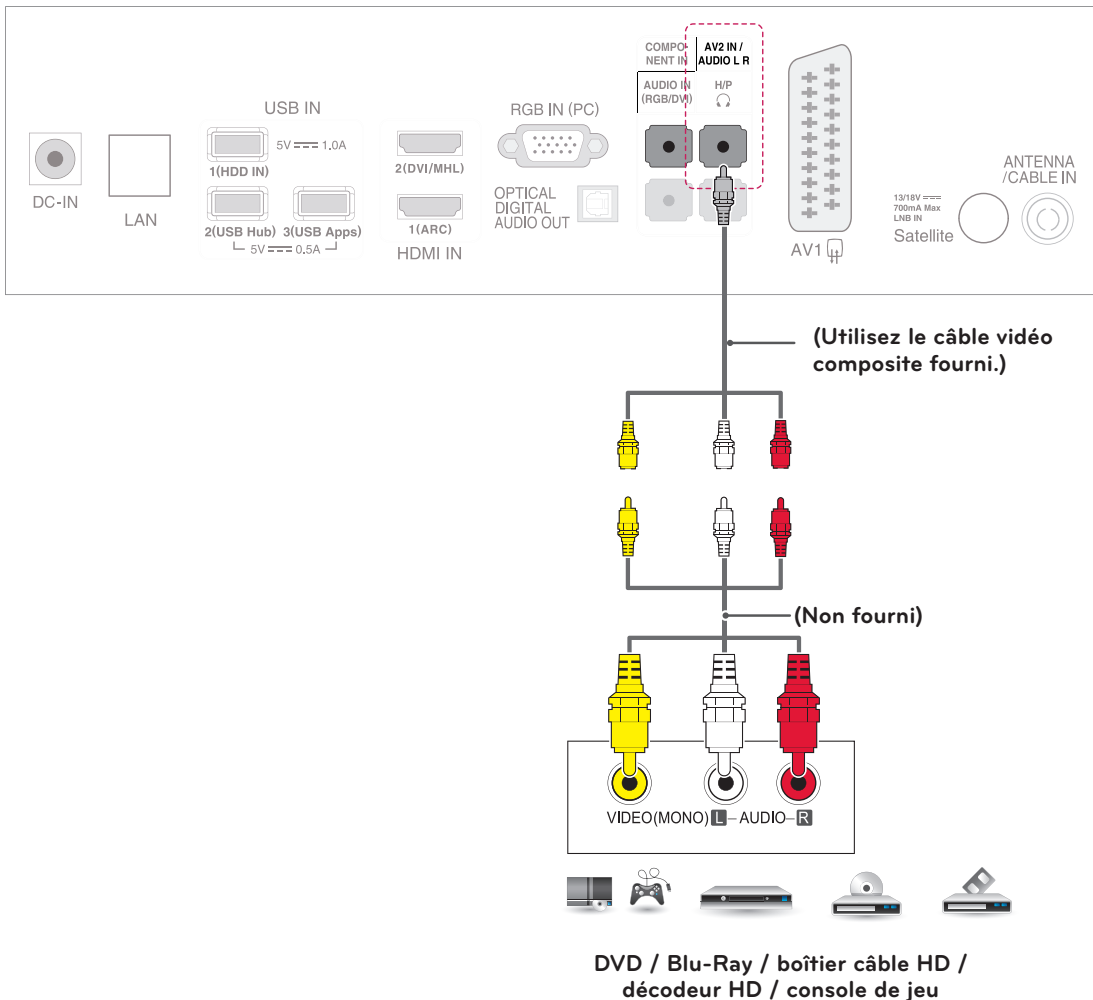

Connexion Euro Scart

Permet de transmettre les signaux vidéo et audio d'un périphérique externe vers la TV. Connectez le périphérique externe et la TV avec le câble Euro Scart comme indiqué sur l'illustration suivante. Un câble Euro Scart doit être utilisé pour afficher les images en utilisant le balayage progressif.

Type de sortie	AV1 (sortie TV ¹)	AV1 (Quand l'enregistrement TNT programmé est en cours avec le matériel d'enregistrement.)
Source d'entrée actuelle		
TV numérique	TV numérique	O
TV analogique, AV	TV analogique	O (La source d'entrée est convertie en TNT.)
Composant/RGB		
HDMI		

Sortie TV : sortie de signaux en mode TV analogique ou en mode TV numérique.



REMARQUE

- Tous les câbles Euro scart utilisés doivent être des câbles de signal blindés.
- Quand le mode 3D est sélectionné sur la TV numérique, les signaux de sortie TV ne peuvent pas être émis via le câble péritel.
- Si vous activez le mode 3D pendant l'exécution d'un enregistrement programmé sur la TV numérique, les signaux de sortie ne peuvent pas être émis via le câble péritel et l'enregistrement est impossible.

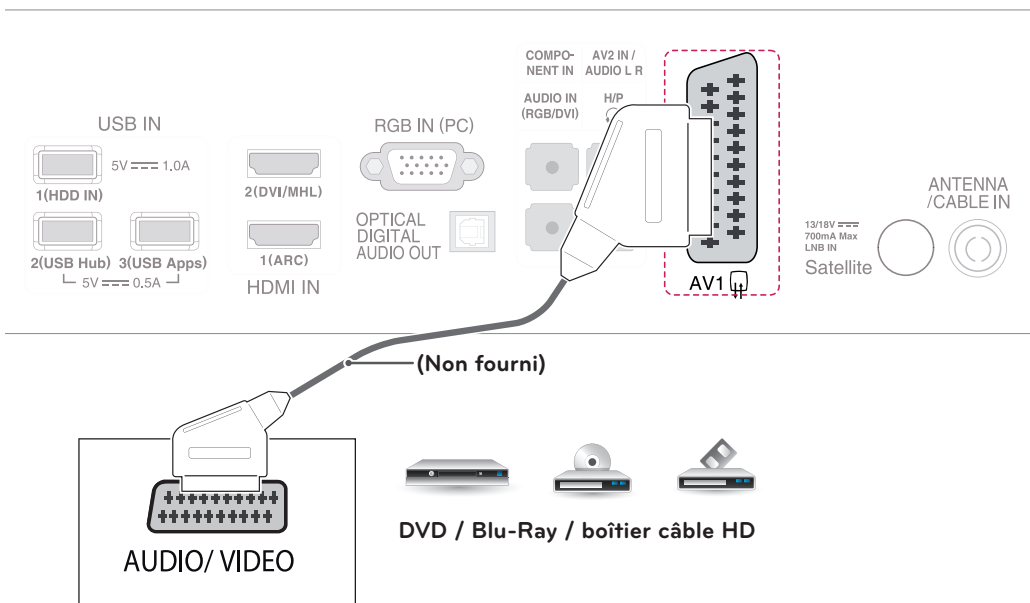

Connexion à un système audio

Utilisez un système audio externe en option à la place d'un haut-parleur intégré.

Connexion audio optique numérique

Transmet le signal audio numérique de la TV au périphérique externe. Connectez le périphérique externe et la TV avec le câble audio optique comme indiqué sur l'illustration suivante.



ATTENTION

- Ne regardez pas dans le port de sortie optique. Le rayon laser risquerait de vous abîmer la vue.
- La fonction Audio avec ACP (Protection copie audio) peut bloquer la sortie audio numérique.

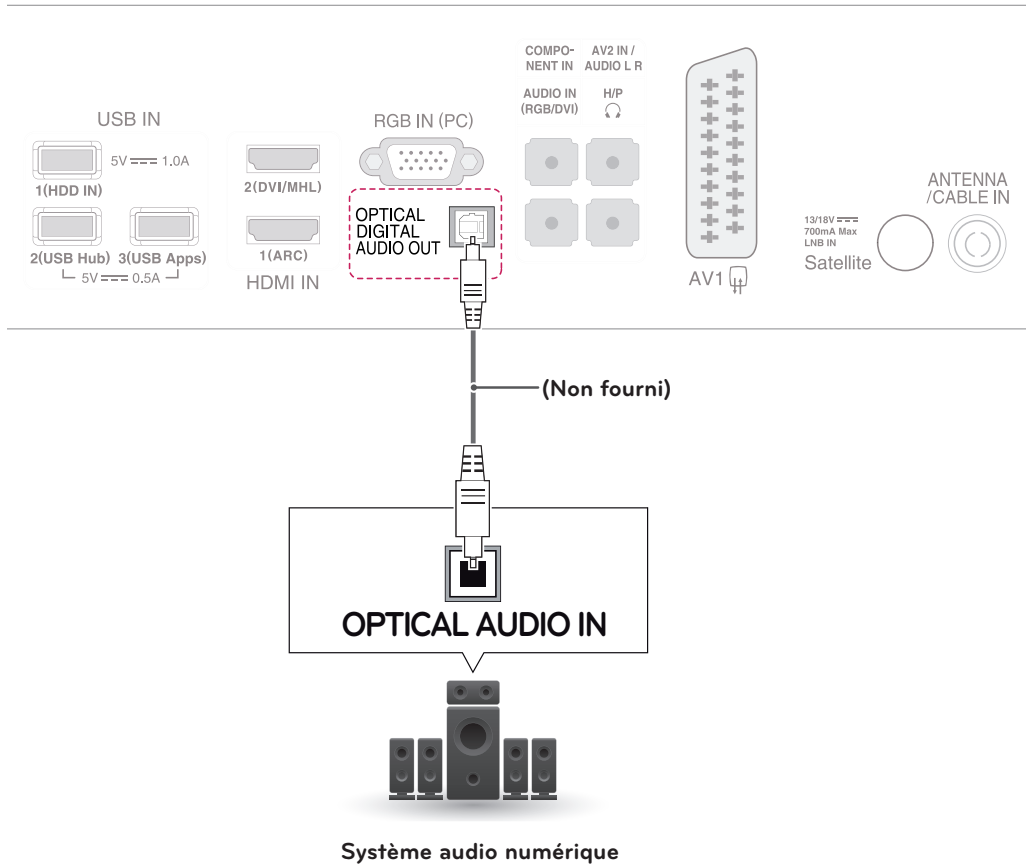

Branchement du casque

Transmet le signal du casque de la TV au périphérique externe. Branchez le casque audio sur la TV comme indiqué sur l'illustration suivante.

REMARQUE

- Les éléments du menu SON sont désactivés lorsque vous branchez un casque.
- Si vous modifiez le MODE AV avec un casque connecté, la modification est appliquée à la vidéo mais pas au son.
- La sortie audio numérique optique n'est pas disponible lorsque vous branchez un casque.
- Impédance du casque : 16 Ω
- Sortie audio max. du casque : 10 mW à 15 mW
- Taille de la prise casque : 0,35 cm

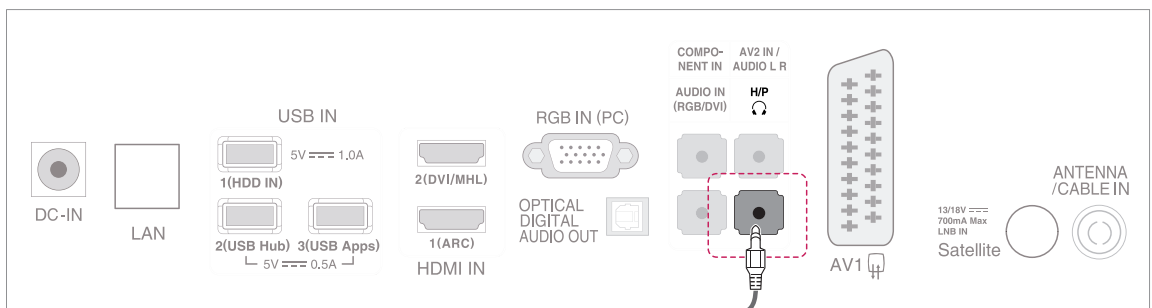

(Non fourni)



Casque

Connexion à un périphérique USB

Connectez un périphérique de stockage USB (comme une clé USB, un disque dur externe, un lecteur MP3 ou un lecteur de cartes mémoire USB) à la TV et accédez au menu USB pour utiliser divers fichiers multimédia.

! REMARQUE

- Pour utiliser un concentrateur USB, veillez à le connecter au port d'entrée USB 2 pour concentrateur.
- Certains ports USB peuvent ne pas fonctionner. Si un appareil USB branché sur un port USB n'est pas détecté alors connectez-le directement au téléviseur.

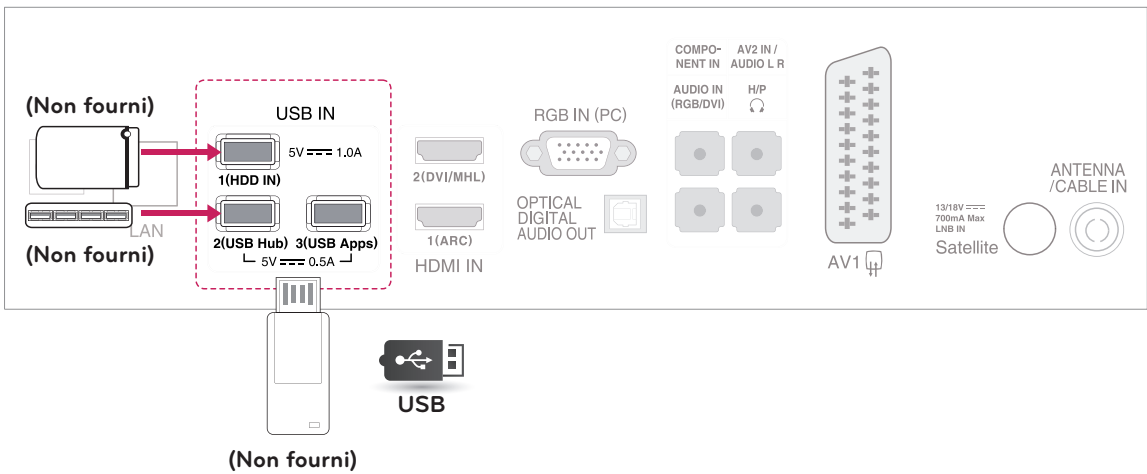

Connexion à un module CI

Affichez les services cryptés (payants) en mode TV numérique.
Cette fonction n'est pas disponible dans tous les pays.



REMARQUE

Vérifiez si le module CI est inséré dans le bon sens dans le logement de la carte PCMCIA. Si le module est mal inséré, la TV pourrait subir des dommages ainsi que le logement de la carte PCMCIA.

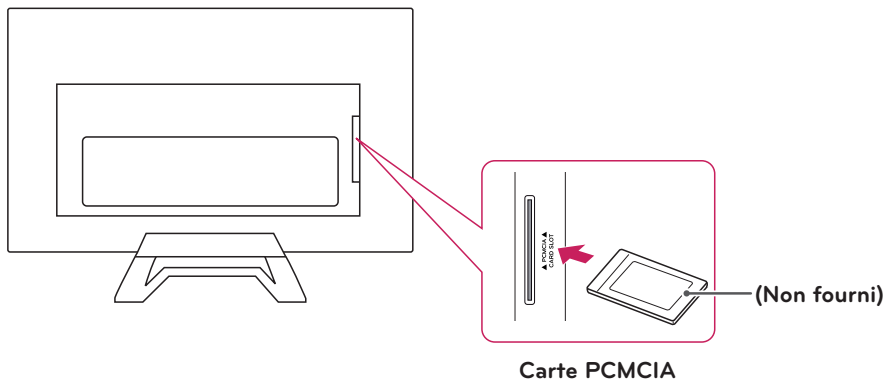

Connexion MHL

Mobile High-definition Link (MHL) est une interface qui permet de transmettre des signaux audiovisuels numériques depuis des téléphones portables vers des téléviseurs.

! REMARQUE

- Connectez le téléphone portable au port d'entrée HDMI IN 2(DVI/MHL) pour afficher l'écran du téléphone sur le téléviseur.
- Le câble passif MHL sert à connecter la TV à un téléphone portable.
- Cette fonctionnalité est uniquement disponibles sur les téléphones prenant en charge la connexion MHL.
- Certaines applications peuvent être utilisées depuis la télécommande.

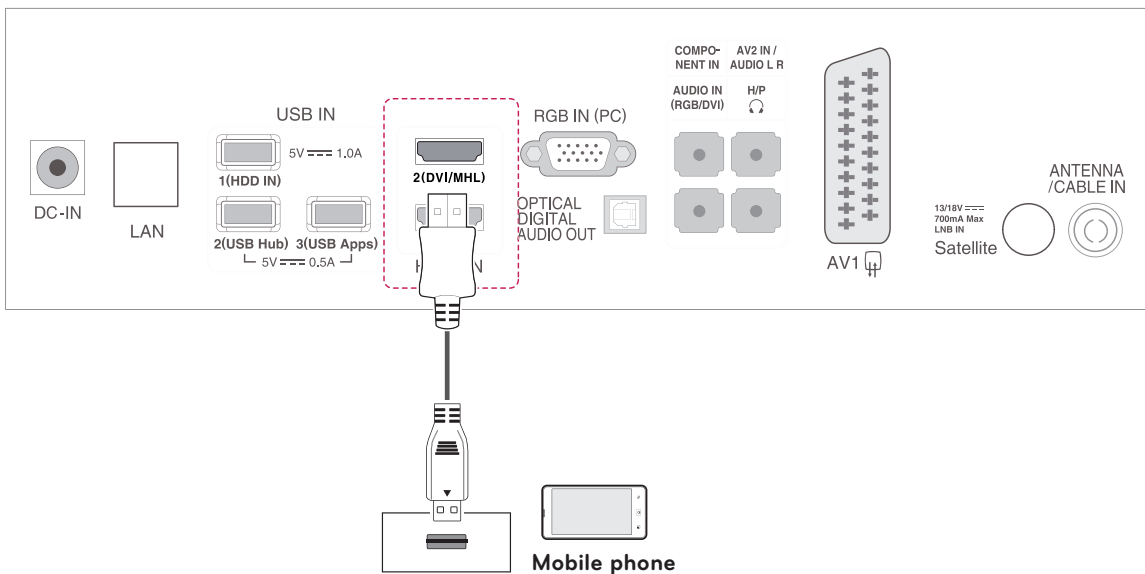

Connexion à un PC

Votre TV prend en charge la fonction Plug & Play* et intègre des haut-parleurs dotés de la technologie Infinite Surround, qui offre des graves de qualité et un son net.

* Plug and Play : fonction permettant à un PC de reconnaître un périphérique connecté et sous tension sans que l'utilisateur ait à configurer l'appareil ou à intervenir.



REMARQUE

- Pour obtenir une meilleure qualité d'image, il est recommandé d'utiliser la TV avec une connexion HDMI.
- Si vous n'utilisez pas de haut-parleurs externes en option, raccordez l'ordinateur à la TV avec le câble audio en option.
- Si vous allumez la TV alors qu'elle a refroidi, l'écran peut présenter un scintillement. Ce phénomène est tout à fait normal.
- Des points rouges, verts ou bleus peuvent apparaître sur l'écran. Ce phénomène est tout à fait normal.
- Branchez le câble d'entrée de signal et serrez les vis dans le sens des aiguilles d'une montre.
- N'appuyez pas de manière prolongée sur l'écran, car cela pourrait provoquer une distorsion temporaire de l'image.
- Afin d'éviter les images rémanentes, évitez d'afficher une image fixe de façon prolongée. Configurez si possible un écran de veille.

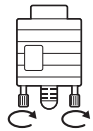

Connexion HDMI

Permet de transmettre les signaux vidéo et audio numériques de votre ordinateur vers la TV. Connectez l'ordinateur et la TV avec un câble HDMI comme illustré ci-dessous. Vous devez définir l'ordinateur comme un label de sources pour le raccorder à la TV avec une connexion HDMI.

REMARQUE

- Utilisez un câble High Speed HDMI™.
- Les câbles High Speed HDMI™ sont testés pour transporter un signal HD de 1080p ou supérieur.
- Pour utiliser le mode HDMI-PC, l'option Labels des sources doit être définie en mode PC.
- Technologies audio TNT prises en charge : MPEG, Dolby Digital.
- Formats audio HDMI pris en charge : Dolby Digital, DTS, PCM (jusqu'à 192 KHz, 32k/44,1k/48k/88k/96k/176k/192k)

- Choisissez un port d'entrée HDMI pour établir la connexion.
- Peu importe le port que vous utilisez.

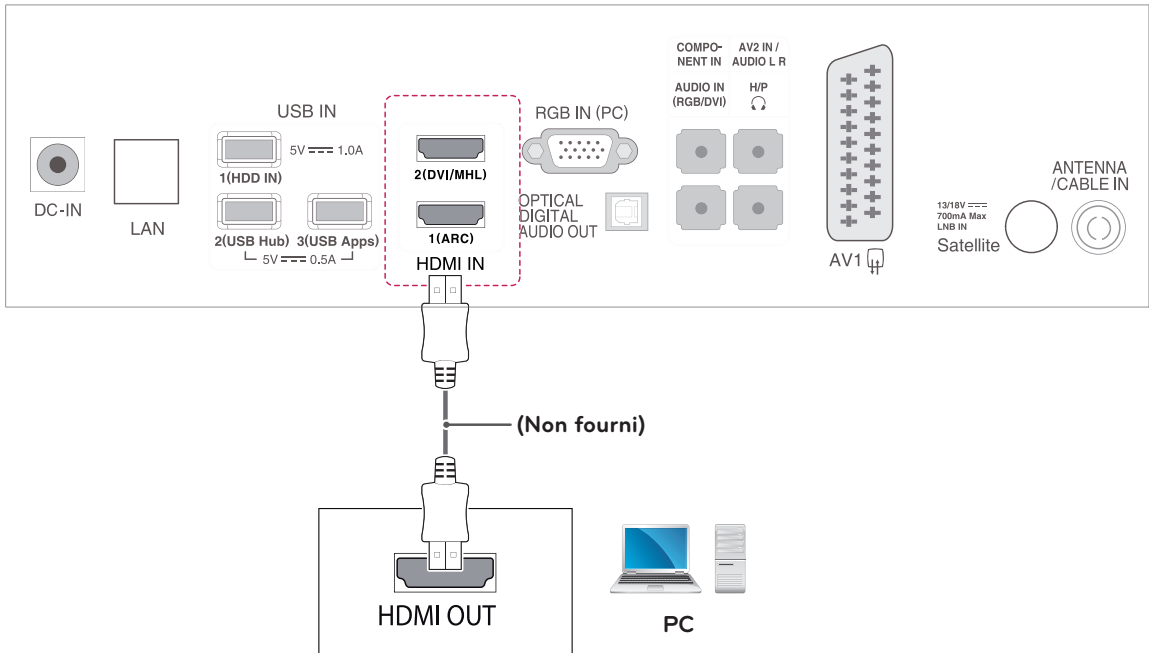

Connexion HDMI à DVI

Permet de transmettre les signaux vidéo numériques de votre ordinateur vers la TV. Connectez l'ordinateur et la TV avec un câble HDMI à DVI comme illustré ci-dessous. Pour émettre un signal audio, raccordez un câble audio (option).

REMARQUE

- Pour utiliser le mode HDMI-PC, l'option Labels des sources doit être définie en mode.
- Si vous n'utilisez pas de haut-parleurs externes en option, raccordez l'ordinateur à la TV avec le câble audio en option.

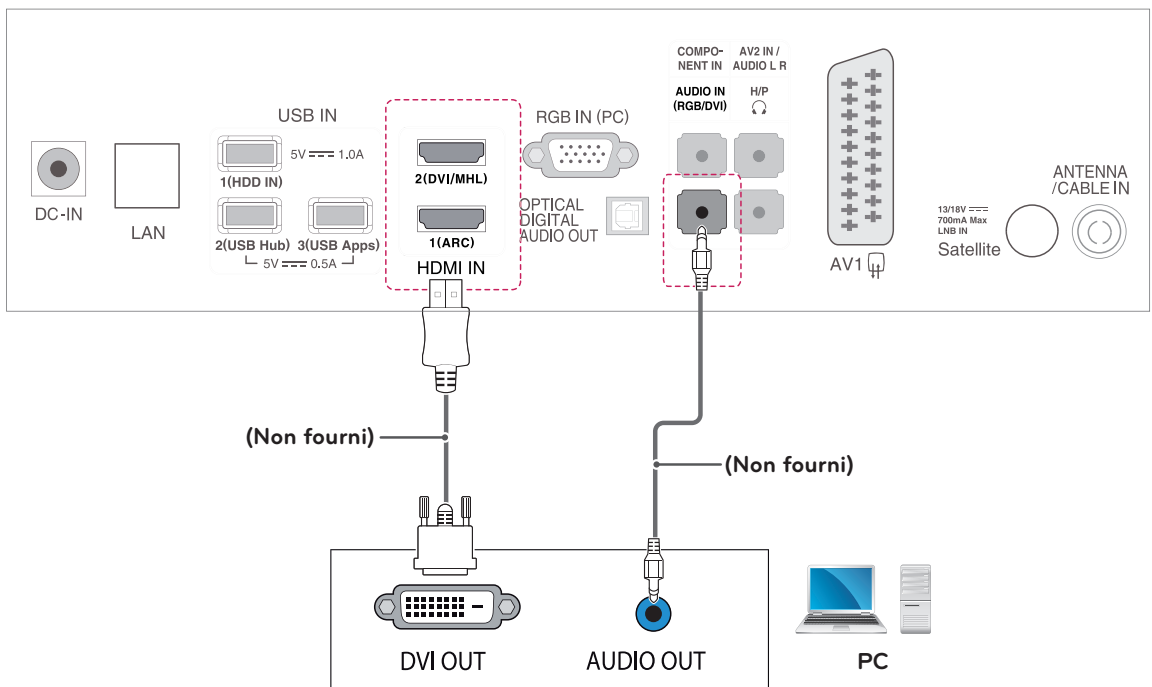

Connexion RGB

Permet de transmettre les signaux vidéo analogiques de votre ordinateur vers la TV. Connectez l'ordinateur à la TV avec le câble 15 broches D-sub comme illustré ci-dessous. Pour émettre un signal audio, raccordez un câble audio (option).

! REMARQUE

Si vous n'utilisez pas de haut-parleurs externes en option, raccordez l'ordinateur à la TV avec le câble audio en option.

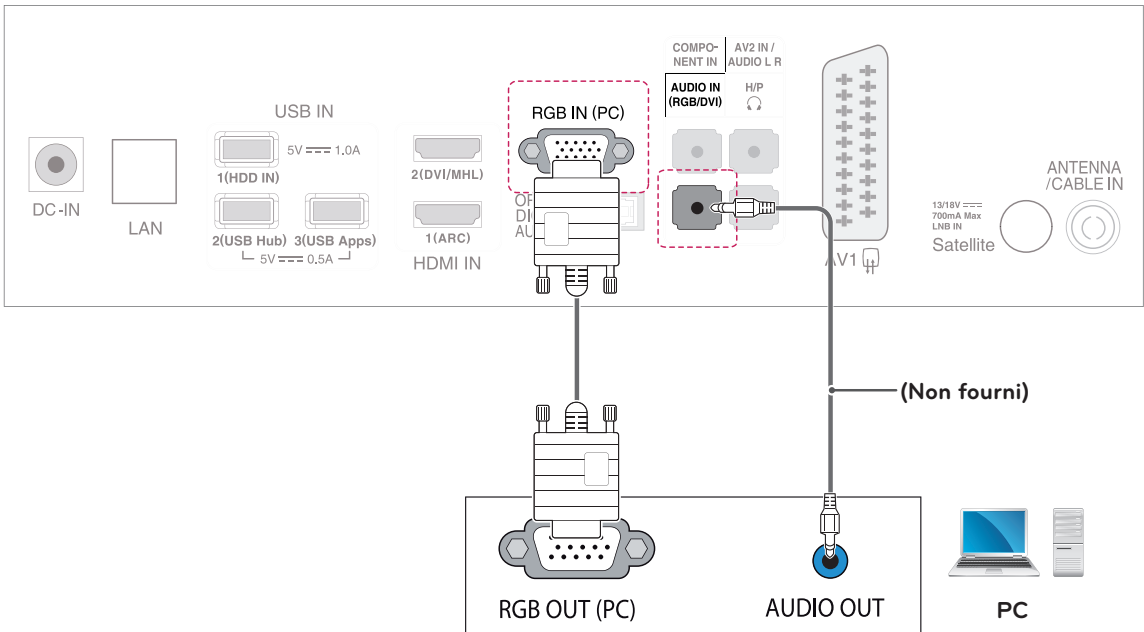

TÉLÉCOMMANDE

Les descriptions contenues dans ce manuel font référence aux touches de la télécommande. Veuillez lire attentivement ce manuel et utiliser correctement la TV. Pour changer les piles, ouvrez le couvercle et remplacez-les (modèle : 1,5 V AAA). Associez les pôles \oplus et \ominus selon les indications de l'étiquette placée à l'intérieur du compartiment, puis refermez le couvercle.

Pour retirer les piles, inversez la procédure d'installation.

Les piles et batteries internes au produit ou raccordées à celui-ci ne doivent pas être exposées à une chaleur excessive telle que celle du soleil, d'un feu ou d'une origine similaire.



ATTENTION

N'associez pas des piles neuves avec des piles anciennes, car cela pourrait endommager la télécommande.

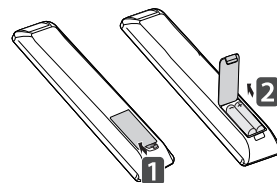

Veillez à orienter la télécommande vers le capteur situé sur la TV.

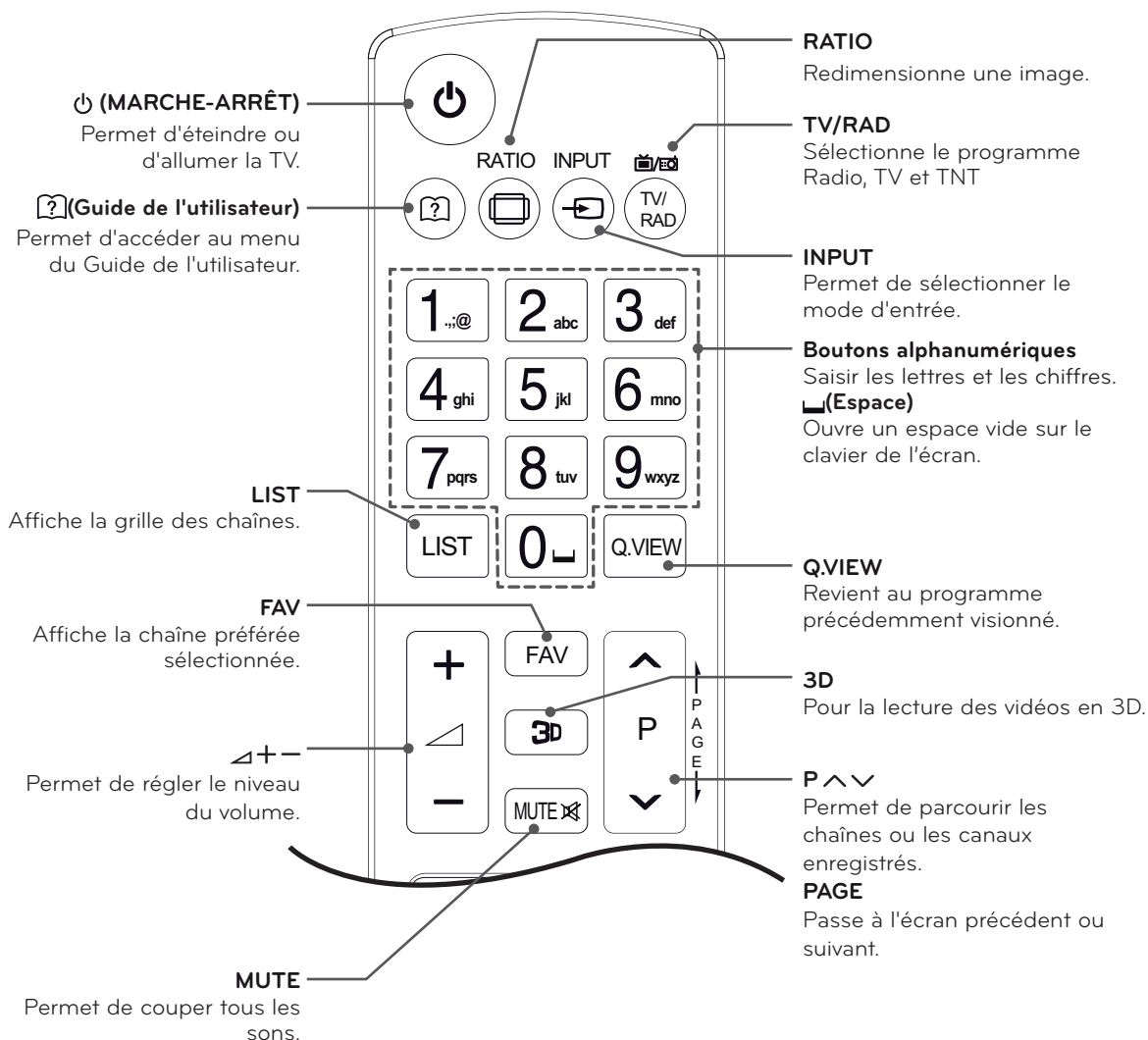

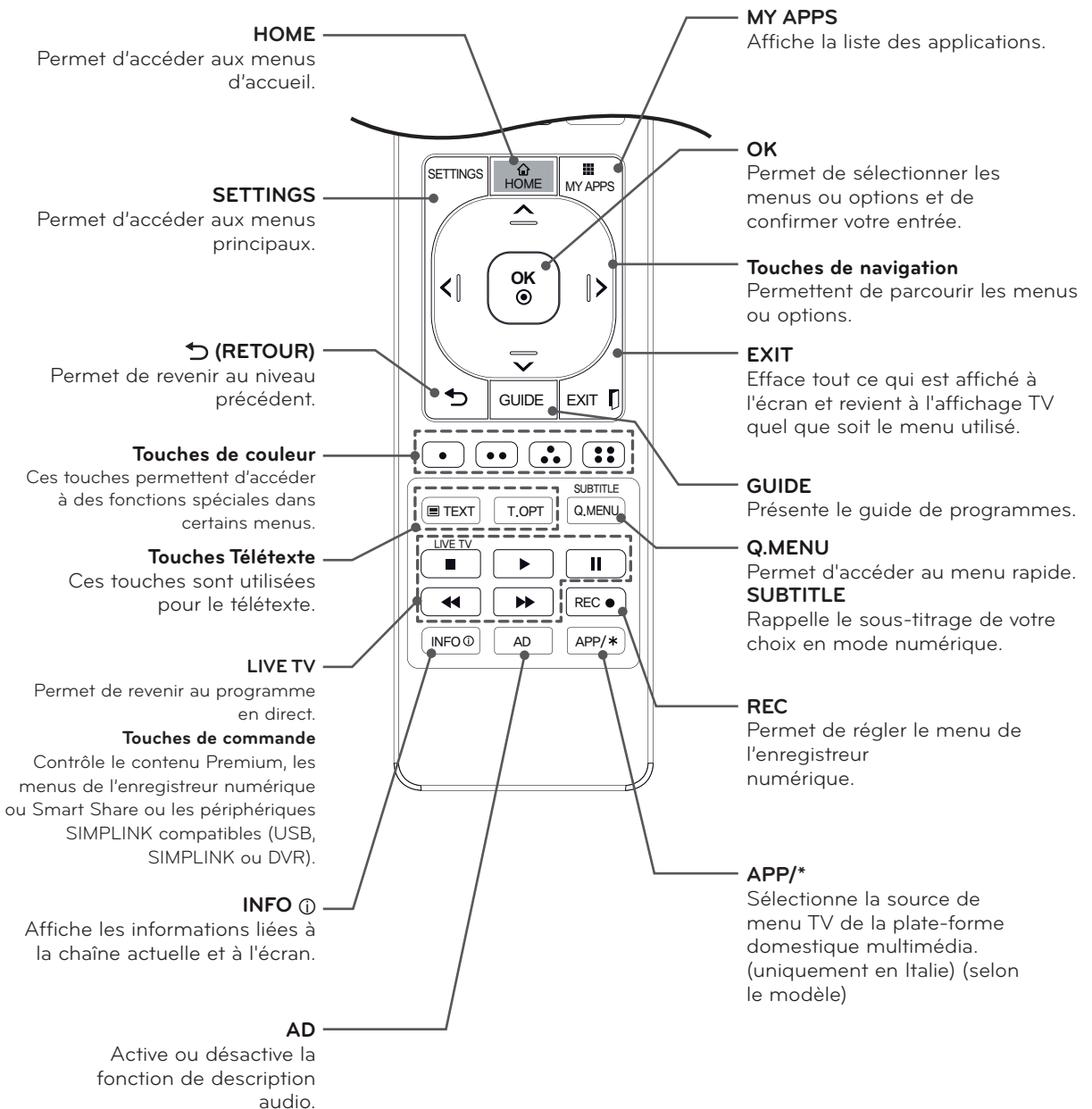

! REMARQUE

Sur la chaîne MHEG, il est impossible d'ajuster le rétroéclairage avec les touches jaune ou bleue.

FONCTIONS DE LA TÉLÉCOMMANDE MAGIC REMOTE

Lorsque le message « La batterie de la télécommande magique est faible. Remplacez les piles. » s'affiche, remplacez la pile. Pour changer les piles, ouvrez le couvercle et remplacez-les (modèle : 1,5 V AA). Faites correspondre les pôles ⊕ et ⊖ avec les signes sur l'étiquette placée à l'intérieur du compartiment, puis refermez le couvercle. Veillez à orienter la télécommande vers le capteur situé sur la TV. Pour retirer les piles, inversez la procédure d'installation.

Les piles et batteries internes au produit ou raccordées à celui-ci ne doivent pas être exposées à une chaleur excessive telle que celle du soleil, d'un feu ou d'une origine similaire.



ATTENTION

N'associez pas des piles neuves avec des piles anciennes, car cela pourrait endommager la télécommande.

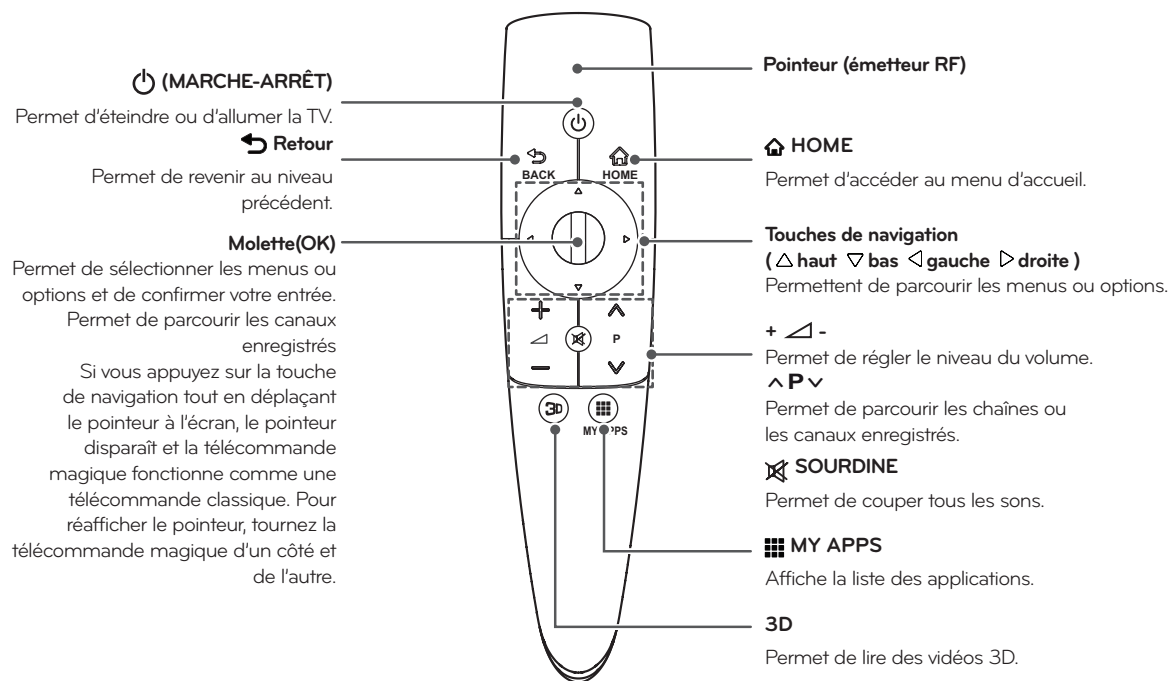
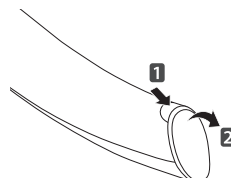

- | | |
|---|---|
| 1 | Si vous appuyez sur Molette(OK) sur la molette de la télécommande magique, l'écran suivant apparaît. Affiche des informations sur le programme et l'écran actuels. |
| 2 | Appuyez sur ce bouton pour afficher le clavier numérique et sélectionner le numéro de la chaîne. |
| 3 | Vous pouvez sélectionner le menu Mes applications. |

Enregistrement de la Télécommande Magic Remote

Vous devez coupler (enregistrer) la télécommande Magic avec votre téléviseur avant de l'utiliser.

Comment enregistrer la télécommande magique

	<ol style="list-style-type: none"> 1 Pour l'enregistrer automatiquement, allumez le téléviseur et appuyez sur la touche Molette(OK). Une fois l'enregistrement terminé, le message de fin apparaît à l'écran. 2 Si l'enregistrement échoue, éteignez le téléviseur, rallumez-le, puis appuyez sur la touche Molette(OK) pour réessayer.
---	---

Comment enregistrer à nouveau la télécommande magique

	<ol style="list-style-type: none"> 1 Maintenez les touches BACK et HOME enfoncées pendant 5 secondes pour réinitialiser l'enregistrement et le finaliser à l'aide des instructions « Comment enregistrer la télécommande magique » ci-dessus. 2 Pour enregistrer à nouveau la télécommande Magic, appuyez sur la touche BACK pendant 5 secondes en pointant la télécommande vers le téléviseur. Une fois l'enregistrement terminé, le message de fin apparaît à l'écran.
--	---

Comment utiliser la Télécommande Magic Remote

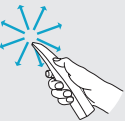
	<ol style="list-style-type: none"> 1 Si le pointeur disparaît, bougez doucement la télécommande Magic vers la gauche ou la droite. Il réapparaîtra automatiquement à l'écran. <ul style="list-style-type: none"> » Lorsque le pointeur n'est pas utilisé pendant un certain laps de temps, il disparaît. 2 Vous pouvez bouger le pointeur en dirigeant le récepteur de la télécommande Magic vers le téléviseur, puis en le bougeant vers la gauche, la droite, le haut ou le bas. <ul style="list-style-type: none"> » Si le pointeur ne fonctionne pas correctement, patientez 10 secondes puis recommencez.
---	--

Consignes relatives à l'utilisation de la Télécommande Magic Remote

- La télécommande doit toujours se trouver à une distance de communication maximum de 10 m. Si vous utilisez la télécommande à une distance supérieure à celle recommandée ou si un objet gêne la communication, cette dernière pourrait échouer.
- Un échec de communication peut résulter des périphériques situés à proximité. Les appareils électriques, comme les fours micro-ondes ou les appareil LAN sans fil, peuvent provoquer des interférences car ils utilisent la même bande passante (2,4 GHz) que la télécommande magique.
- La télécommande magique peut également être endommagée ou ne pas fonctionner correctement suite à une chute ou à un choc violent.
- Veillez à ne pas cogner la télécommande magique contre des meubles ou d'autres personnes quand vous l'utilisez.
- Le fabricant et l'installateur ne peuvent pas fournir ce produit dans des services de santé car le dispositif sans fil applicable peut provoquer des interférences électriques.
- Il est recommandé de placer un point d'accès à plus d'un mètre de la TV. Si le point d'accès est installé à moins d'un mètre, la télécommande magique risque de ne pas fonctionner à cause des interférences de fréquence.

UTILISATION DU GUIDE DE L'UTILISATEUR

Le guide de l'utilisateur vous permet d'accéder plus facilement aux informations complètes sur la TV.

- 1 Appuyez sur la touche d'accueil **HOME** pour accéder au menu correspondant.
- 2 Sélectionnez **Guide de l'utilisateur** et appuyez sur **Molette(OK)** sur la molette.



Guide de l'utilisateur

REMARQUE

- Vous pouvez également accéder au guide de l'utilisateur en appuyant sur **Guide de l'utilisateur** sur la télécommande.

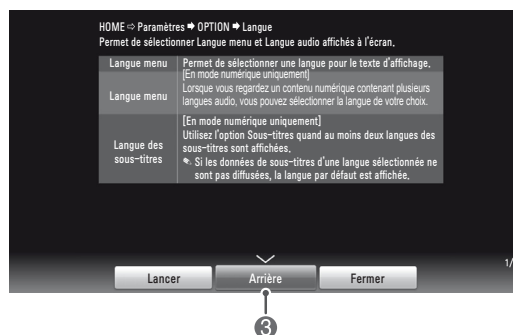
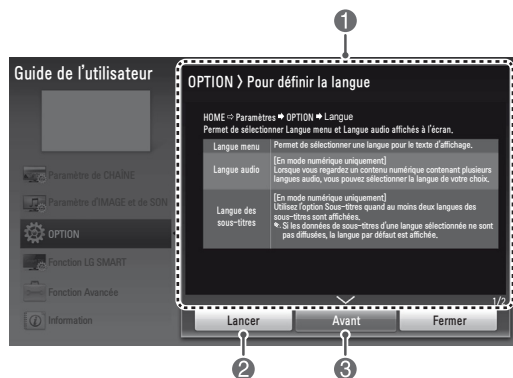

1	Affiche la description du menu sélectionné. Vous pouvez utiliser $\wedge \vee$ pour parcourir les pages.
2	Permet d'accéder directement au menu sélectionné depuis le guide de l'utilisateur.
3	Permet d'effectuer un zoom avant ou arrière.

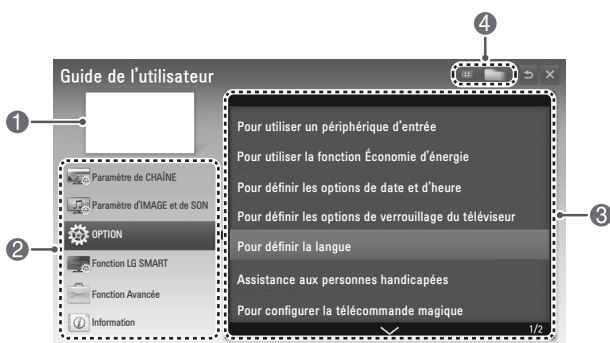

1	Affiche la chaîne que vous regardez ou l'écran des sources d'entrée disponibles.
2	Permet de sélectionner la catégorie souhaitée.
3	Permet de sélectionner l'article souhaité. Vous pouvez utiliser $\wedge \vee$ pour parcourir les pages.
4	Permet de parcourir la description de la fonction qui vous intéresse depuis l'index.

MAINTENANCE

Nettoyage de votre TV

Nettoyez régulièrement votre TV pour conserver des performances optimales et pour allonger la durée de vie du produit.



ATTENTION

- Veillez d'abord à éteindre l'appareil et à débrancher le cordon d'alimentation et tous les autres câbles.
- Lorsque la TV reste sans surveillance et n'est pas utilisée pendant longtemps, débranchez le cordon d'alimentation de la prise murale pour éviter les risques d'endommagement liés à la foudre ou aux surtensions.

Écran et cadre

Pour enlever la poussière, essuyez la surface avec un chiffon sec et doux.

Pour retirer des taches importantes, essuyez la surface avec un chiffon doux imbibé d'eau propre ou d'un détergent doux dilué. Essuyez ensuite immédiatement avec un chiffon propre et sec.



ATTENTION

- Ne poussez pas, ne frottez pas ou ne cognez pas la surface avec l'ongle ou un objet contondant, car cela pourrait causer des rayures sur l'écran et des déformations de l'image.
- N'utilisez pas de produits chimiques (cire, benzène, alcool, diluants, insecticides, désodorisants, lubrifiants...), car ceux-ci pourraient endommager le fini de l'écran et provoquer des décolorations.

Boîtier et support

Pour enlever la poussière, essuyez le boîtier avec un chiffon sec et doux.

Pour retirer des taches importantes, essuyez le boîtier avec un chiffon doux imbibé d'eau propre ou d'eau contenant une petite quantité de détergent doux.



ATTENTION

- Ne pulvérisez pas de liquide sur la surface. Si de l'eau pénètre dans la TV, cela peut provoquer un incendie, une électrocution ou un dysfonctionnement.
- N'utilisez pas de produits chimiques car cela risquerait de détériorer la surface.

Cordon d'alimentation

Retirez régulièrement la poussière ou la saleté accumulée sur le cordon d'alimentation.

Prévention du phénomène de « brûlure d'écran » ou d'« image rémanente » sur votre écran

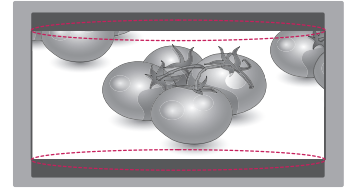
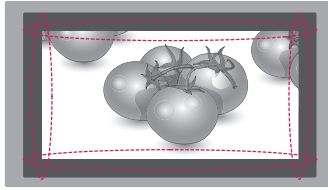
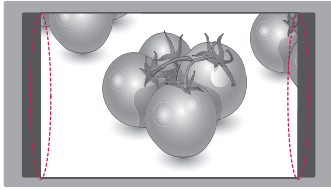

- Si une image fixe reste affichée de façon prolongée, elle laisse sur l'écran une empreinte définitive. On parle alors de brûlure d'écran ou d'image rémanente, phénomène qui n'est pas couvert par la garantie.
- Si le format de l'image reste longtemps réglé sur 4:3, une brûlure d'écran peut apparaître sur les parties noires de l'écran.
- Évitez d'afficher une image fixe sur l'écran pendant une longue période (2 heures ou plus sur les écrans LCD) pour empêcher les brûlures d'écran.

DÉPANNAGE

Général

Problème	Résolution
Impossible de commander la TV avec la télécommande.	<ul style="list-style-type: none"> • Vérifiez le capteur de la télécommande sur la TV et essayez de nouveau. • Vérifiez qu'aucun obstacle n'est placé entre la TV et la télécommande. • Vérifiez si les piles fonctionnent et si elles sont correctement installées (⊕ sur ⊕, ⊖ sur ⊖).
Aucune image n'est affichée et aucun son n'est émis.	<ul style="list-style-type: none"> • Vérifiez si l'appareil est allumé. • Vérifiez si le cordon d'alimentation est raccordé à la prise murale. • Vérifiez la prise en branchant d'autres appareils.
La TV s'éteint de manière soudaine.	<ul style="list-style-type: none"> • Vérifiez les paramètres de contrôle de l'alimentation. Il peut y avoir une coupure de courant. • Vérifiez si l'option Veille auto. est activée dans les paramètres d'heure. • Si aucun signal n'est présent quand la TV est allumée, la TV s'éteint automatiquement après 15 minutes d'inactivité.

Utilisation du mode 3D

Problème	Résolution
Si une sorte de tâche d'huile tourbillonnante s'affiche lorsque l'écran est éteint.	Ce phénomène est provoqué par l'interférence entre la lumière extérieure pénétrant dans la couche d'air entre la surface LCD et le filtre 3D. Cette tâche devient pratiquement invisible lorsque vous rallumez le moniteur.
Si vous ne portez pas les lunettes fournies avec la TV.	Il est essentiel de porter les lunettes 3D fournies avec la TV lorsque vous regardez des images 3D sur cette TV. Ces lunettes sont conçues pour compenser optiquement les effets du filtre 3D présent sur la surface de la TV. Si vous utilisez d'autres lunettes, vous ne pourrez peut-être pas voir correctement les images 3D.
Si vous regardez des images 3D sans respecter l'angle ou la distance de visionnage recommandé(e).	L'angle de vue optimal de cette TV est de 12° degrés ; la distance optimale se situe entre 50 cm et 150 cm de la TV. Si vous visionnez des images 3D sans respecter l'angle ou la distance de visionnage recommandé(e), elles peuvent se chevaucher ou ne pas apparaître clairement en 3D.



Remarques concernant le visionnage d'une image 3D avec la diffusion numérique 3D

*La diffusion analogique ne prend pas en charge l'image 3D.

Problème	Résolution
En passant de l'affichage d'images 2D à 3D avec la touche 3D de la télécommande, vous risquez d'obtenir un chevauchement des images.	<ul style="list-style-type: none"> • Désactivez le mode 3D avec la touche 3D. • Le mode 3D est automatiquement désactivé si vous changez de canal.
Si l'écran est partagé entre la gauche et la droite ou le haut et le bas en changeant de canal.	Ce canal prend en charge le mode 3D. Sélectionnez le type 3D affiché à l'écran en appuyant sur la touche 3D de la télécommande.
	
Si vous avez mal aux yeux ou que l'écran est flou en mode 3D.	Sélectionnez l'option Gauche/droite ou Droite/gauche pour améliorer les images 3D.

SPÉCIFICATIONS

Les spécifications produit peuvent être modifiées sans préavis en cas de mise à niveau des fonctions.

Spécifications du module LAN sans fil (TWFM-B003D)	
Norme	IEEE802.11a/b/g/n
Plage de fréquence	2 400 à 2 483,5 MHz 5 150 à 5 250 MHz 5 725 à 5 850 MHz
Modulation	CCK / OFDM / MIMO
Puissance en sortie (utilisation normale)	802.11a : 11 dBm 802.11b : 15 dBm 802.11g : 13 dBm 802.11n - 2,4 GHz : 13 dBm 802.11n - 5 GHz : 13 dBm
Débit	802.11a/g : 54 Mbit/s 802.11b : 11 Mbit/s 802.11n : 300 Mbit/s
Gain de l'antenne (utilisation normale)	2 400 à 2 483,5 MHz : -2,5 dBi 5 150 à 5 250 MHz : -2,2 dBi 5 725 à 5 850 MHz : -2,9 dBi
Bande passante occupée	802.11a/b/g: HT20 802.11n: HT20/40
Comme le canal de bande utilisé varie d'un pays à l'autre, l'utilisateur ne peut pas modifier ou régler la fréquence de fonctionnement. Ce produit est réglé conformément au tableau de fréquences régionales.	
	
Spécifications du module Bluetooth (BM-LDS302)	
Norme	Version Bluetooth 3.0
Plage de fréquence	2400 à 2 483,5 MHz
Puissance en sortie (max.)	10 dBm ou inférieure
Débit (max.)	3 Mbit/s
Distance de communication	Visibilité d'environ 10 m
	

Panneau	Type d'écran	686 mm de largeur (27 pouces) Taille de la diagonale visible : 686 mm
	Distance entre pixels	0,3114 mm (H) x 0,3114 mm (V)
Signal vidéo	Résolution max.	1 920 x 1 080 à 60 Hz
	Résolution recommandée	1 920 x 1 080 à 60 Hz
	Fréquence horizontale	30 kHz à 83 kHz
	Fréquence verticale	58 Hz à 62 Hz
	Type de synchronisation	Synchronisation distincte, numérique
Connecteur d'entrée		TV, D-Sub analogique, SCART, entrée audio PC, Composant, CVBS, HDMI*2, USB*3, PCMCIA, LAN JACK
Alimentation	Tension nominale	19 V --- 3,0 A
	Consommation électrique	Mode sous tension : 38 W (Typ.) Mode hors tension ≤ 0,5 W
Adaptateur ca/cc		Constructeur : LG Innotek, Modèle PSAB-L206A
Inclinaison	Angle d'inclinaison	De -5 à 20 °
Dimensions (largeur x profondeur x hauteur) Poids	Avec support	
	622,3 mm x 196,0 mm x 449,0 mm 5,9 kg	
	Sans support	
	622,3 mm x 83,9 mm x 379,9 mm 5,2 kg	
Conditions d'utilisation	Température de fonctionnement Taux d'humidité de fonctionnement	10 °C à 35 °C De 20 % à 80 %
	Température de stockage Taux d'humidité de stockage	-10 °C à 60 °C De 5 % à 90 %

Les spécifications produit qui précèdent peuvent être modifiées sans préavis en cas de mise à niveau des fonctions.

Modes RGB (PC)/HDMI (PC) pris en charge

Résolution	Fréquence horizontale (kHz)	Fréquence verticale (Hz)
640 x 350	31,468	70,090
720 x 400	31,469	70,080
640 x 480	31,469	59,940
800 x 600	37,879	60,317
1024 x 768	48,363	60,004
1152 x 864	54,348	60,053
1360 x 768	47,712	60,015
1280 x 1024 (HDMI)	63,981	60,020
1920 x 1080	67,500	60,000

Mode de prise en charge de composant

Résolution	Fréquence horizontale (kHz)	Fréquence verticale (Hz)
720 x 480	15,730	59,940
720 x 480	15,750	60,000
720 x 576	15,625	50,000
720 x 480	31,470	59,940
720 x 480	31,500	60,000
720 x 576	31,250	50,000
1280 x 720	44,960	59,940
1280 x 720	45,000	60,000
1280 x 720	37,500	50,000
1920 x 1080	33,720	59,940
1920 x 1080	33,750	60,000
1920 x 1080	28,125	50,000
1920 x 1080	56,250	50,000
1920 x 1080	67,432	59,940
1920 x 1080	67,500	60,000

Mode pris en charge HDMI (DTV)

Résolution	Fréquence horizontale (kHz)	Fréquence verticale (Hz)
720X480	31,469	59,940
	31,500	60,000
720X576	31,250	50,000
1280X720	37,500	50,000
	44,960	59,940
	45,000	60,000
	33,720	59,940
	33,750	60,000
1920X1080	28,125	50,000
	26,970	23,970
	27,000	24,000
	33,716	29,976
	33,750	30,000
	56,250	50,000
	67,430	59,940
	67,500	60,000

Informations de connexion du port des composants

Ports des composants sur la TV.	Y	P _B	P _R

Ports sortie vidéo du lecteur de DVD	Y	P _B	P _R
	Y	B-Y	R-Y
	Y	Cb	Cr
	Y	Pb	Pr

Signal	Component
480i/576i	O
480p/576p	O
720p, 1080i	O
1080p	O (50 Hz/60 Hz uniquement)

! REMARQUE

- Ne laissez pas une image fixe à l'écran pendant de longues périodes. Elle peut laisser sur l'écran une empreinte définitive. Si possible, utilisez un écran de veille.
- Il peut y avoir des interférences liées à la résolution, au modèle vertical, au contraste ou à la luminosité en mode PC. Affectez une autre résolution au mode PC, modifiez le taux de rafraîchissement ou ajustez la luminosité et le contraste dans le menu jusqu'à ce que l'image soit nette. Si le taux de rafraîchissement de la carte graphique du PC ne peut pas être modifié, remplacez la carte ou adressez-vous à son fabricant.
- Les formes d'onde d'entrée de synchronisation liées aux fréquences horizontales et verticales sont distinctes.
- Connectez le câble de signal du port de sortie TV sur l'ordinateur au port RGB (ordinateur) de la TV ou bien du port de sortie HDMI de l'ordinateur au port d'entrée HDMI IN situé sur la TV.
- Connectez le câble audio de l'ordinateur à la source d'entrée audio sur la TV (les câbles audio ne sont pas fournis avec la TV).
- Si vous utilisez une carte son, réglez le son du PC en fonction des besoins.
- Si la carte graphique de l'ordinateur ne transmet pas simultanément le signal RGB analogique et numérique, connectez uniquement l'entrée RGB ou l'entrée HDMI IN pour afficher la sortie de l'ordinateur sur la TV.
- Si en revanche la carte graphique de l'ordinateur transmet simultanément le signal RGB analogique et numérique, connectez la TV à la sortie RGB ou à la sortie HDMI (l'autre mode est réglé automatiquement sur Plug and Play par la TV).
- Selon la carte vidéo, le mode DOS peut ne pas fonctionner si vous utilisez un câble établissant une connexion HDMI à DVI.
- Si vous utilisez un câble RGB-PC trop long, il peut y avoir des interférences sur l'écran. Nous conseillons d'utiliser un câble de moins de 5 m. On obtient ainsi la meilleure qualité d'image.

Mode 3D pris en charge

- La vidéo lue tandis que le contenu multimédia ci-dessous s'affiche automatique sur l'écran en 3D.

Mode 3D pris en charge automatiquement				
Source	Signal	Fréquence horizontale (kHz)	Fréquence verticale (Hz)	Format vidéo 3D pris en charge
Aucun son	640 x 480	31,469 / 31,5	59,94 / 60	Haut et Bas, Côte à côte (moitié), Côte à côte (plein écran)
		62,938 / 63		Compression de trame et Alternance de lignes
	480p	31,469 / 31,5		Haut et Bas, Côte à côte (moitié), Côte à côte (plein écran)
		62,938 / 63		Compression de trame et Alternance de lignes
	576p	31,25	50	Haut et Bas, Côte à côte (moitié), Côte à côte (plein écran)
		62,5		Compression de trame et Alternance de lignes
	720p	37,50	50	Haut et Bas, Côte à côte (moitié), Côte à côte (plein écran)
		44,96 / 45	59,94 / 60	Compression de trame et Alternance de lignes
		75	50	
	1080i	89,91 / 90	59,94 / 60	Haut et Bas, Côte à côte (moitié), Côte à côte (plein écran)
		28,125	50	
		33,72 / 33,75	59,94 / 60	
		56,25	50	
	1080p	67,5	59,94 / 60	Compression de trame et Alternance de champs
		26,97 / 27	23,97 / 24	Haut et Bas, Côte à côte (moitié), Côte à côte (plein écran)
		28,125	25	
		33,72 / 33,75	29,976 / 30	
		43,94 / 54	23,97 / 24	Compression de trame et Alternance de lignes
		56,25	25	
		67,432 / 67,5	29,976 / 30	Haut et bas, Côte à côte (moitié)
56,25	50			
67,432 / 67,5	59,94 / 60			
USB	1080p	33,75	30	Côte à côte (moitié), Haut et bas, Damier, MPO (photo) et JPS (photo)
DLNA	1080p	33,75	30	

- Pour les modèles prenant en charge la fonction WiDi, vous pouvez définir le mode 3D de la même façon que pour le mode RGB (PC).

Mode 3D pris en charge manuellement				
Source	Signal	Fréquence horizontale (kHz)	Fréquence verticale (Hz)	Format vidéo 3D pris en charge
HDMI-TNT	720p	37,50	50	De 2D à 3D, Côte à côte (moitié), Haut et bas, Image par image / séquentiel
		45,00	60	
	1080i	28,12	50	De 2D à 3D, Côte à côte (moitié), Haut et bas
		33,75	60	
	1080p	27,00	24	De 2D à 3D, Côte à côte (moitié), Haut et bas, Damier
		28,12	25	
		33,75	30	
		56,25	50	
HDMI-PC	1 024 x 768	48,36	60	De 2D à 3D, Côte à côte (moitié), Haut et bas
	1 360 x 768	47,71		
	1 920 x 1 080	67,50		De 2D à 3D, Côte à côte (moitié), Haut et bas, Damier, Image par image / séquentiel, Lignes entrelacées, Colonnes entrelacées
	Autres	-		-
RGB-PC	1 024 x 768	48,36	60	De 2D à 3D, Côte à côte (moitié), Haut et bas
	1 360 x 768	47,71		
	1 920 x 1 080	67,50		De 2D à 3D
	Autres	-		-
Component	720p	37,50	50	De 2D à 3D, Côte à côte (moitié), Haut et bas
		45,00	60	
	1080i	28,12	50	
		33,75	60	
	1080p	27,00	24	
		28,12	25	
		33,75	30	
		56,25	50	
Autres	-	-	60	De 2D à 3D
USB	1080p	33,75	30	De 2D à 3D, Côte à côte (moitié), Haut et bas, Damier, Lignes entrelacées, Colonnes entrelacées
DLNA	1080p	33,75	30	(photo : Côte à côte (moitié), Haut et bas)
	Signal			Format vidéo 3D pris en charge
DTV	HD			De 2D à 3D, Côte à côte (moitié), Haut et bas
	SD			De 2D à 3D



Lisez les consignes de sécurité avant d'utiliser le produit.
Gardez le manuel d'utilisation (sur CD) à portée de main afin de pouvoir vous y référer ultérieurement.
Le nom du modèle et le numéro de série sont indiqués à l'arrière et sur le côté de la TV. Inscrivez-les ci-dessous pour référence ultérieure.

MODÈLE _____

NUMÉRO DE SÉRIE _____

Pour obtenir le code source sous la licence publique générale, la licence publique générale limitée, la licence publique Mozilla ou les autres licences libres de ce produit, rendez-vous sur <http://opensource.lge.com>.

En plus du code source, tous les termes de la licence, ainsi que les exclusions de responsabilité et les droits d'auteur, sont disponibles au téléchargement.

LG Electronics propose de vous fournir le code open source sur CD-ROM en échange des coûts couvrant cet envoi, notamment le coût du support, des frais de port et de prise en charge, une fois la demande reçue par LG Electronics à l'adresse suivante : opensource@lge.com. La validité de cette offre est de trois (3) ans à partir de la date d'achat du produit.