



SAC serviço de atendimento
ao consumidor
4004 5400 Capitais e Regiões Metropolitanas
0800 707 5454 Demais Localidades
WWW.LGE.COM.BR
EM CASO DE DÚVIDA, CONSULTE NOSSO SAC

MANUAL DO USUÁRIO

CONDICIONADOR DE AR

SPLIT

Leia por favor este manual atentamente antes de operar o aparelho e conserve o mesmo para futuras referências. Contate o Serviço Autorizado LG para conserto ou manutenção desta unidade.

Este aparelho não deve ser usado por crianças ou pessoas incapacitadas sem supervisão.

www.lge.com.br

ÍNDICE

3 DICAS PARA POUPAR ENERGIA

4 INSTRUÇÕES IMPORTANTES DE SEGURANÇA

7 ANTES DE USAR

- 7 Componentes
- 8 Uso do controle remoto
- 9 Inserir as pilhas
- 9 Instalar o suporte do controle remoto

10 FUNÇÕES BÁSICAS

- 10 Refrigerar um ambiente
- 10 Aquecer um ambiente
- 10 Remoção da umidade
- 11 Ventilar um ambiente
- 11 Ajustar a velocidade do ventilador
- 11 Ajustar a direção do fluxo de ar
- 11 Configurar o timer(temporizador)
- 11 Configurar o horário atual
- 12 Ligar o condicionador de ar num horário pré-definido
- 12 Desligar o condicionador de ar num horário pré-definido
- 12 Cancelar a configuração do timer (temporizador)
- 12 Configuração do modo Sleep

13 FUNÇÕES AVANÇADAS

- 13 Alterar rapidamente a temperatura do ambiente
- 13 Purificação do ar interior
- 13 Função de auto limpeza
- 14 Função modo automático
- 14 - Modelos Refrigeração
- 14 - Modelos Refrigeração e Aquecimento
- 14 Função modo auto comutação
- 15 Modo de refrigeração com economia de energia
- 15 Brilho da tela de visualização
- 15 Condicionador de ar em funcionamento sem o controle remoto
- 16 Reiniciar automaticamente o condicionador de ar

17 MANUTENÇÃO

- 18 Limpeza do filtro de ar
- 18 Limpeza do filtro anti-alérgico e do filtro tripla
- 18 Limpeza do filtro plasma

19 SOLUÇÃO DE PROBLEMAS

- 19 Função de auto diagnóstico
 - 19 Antes de solicitar o serviço
-
- 21 Preocupação ambiental
 - 22 Certificado de garantia

DICAS PARA POUPAR ENERGIA

Aqui estão algumas dicas para o ajudar a minimizar o consumo de energia, ao usar o ar condicionado. Você pode usar o ar condicionado de uma forma mais eficiente, ao seguir as instruções abaixo:

- Não refrigerar excessivamente o interior da casa. Pode ser prejudicial para a sua saúde, e também consumir mais energia.
- Bloquear a luz solar com persianas ou cortinas, enquanto o ar condicionado estiver em funcionamento.
- Manter as portas e as janelas bem fechadas, enquanto o condicionador de ar estiver em funcionamento.
- Ajustar a direção do fluxo de ar, na posição vertical ou horizontal, para assegurar uma temperatura uniforme no ambiente.
- Acelerar o ventilador de forma a refrigerar ou aquecer o ar do interior rapidamente, e num curto período de tempo.
- Se o condicionador de ar for usado durante muitas horas seguidas, devem-se abrir as janelas regularmente para renovação do ar, já que a qualidade do ar pode deteriorar-se.
- Limpar o filtro de ar a cada duas semanas. Poeiras e impurezas acumuladas no filtro de ar, podem bloquear o fluxo de ar ou reduzir a capacidade de refrigeração / desumidificação.

Para o seu controle

Grampear o seu recibo / nota fiscal nesta página caso precise comprovar a data de compra, ou para fins de garantia. Escrever aqui o número do modelo e respectivo número de série:

Número do modelo: _____

Número de série: _____

Podem ser encontrados numa etiqueta colada na lateral de cada unidade.

Nome do Revendedor: _____

Data de Compra: _____

INSTRUÇÕES IMPORTANTES DE SEGURANÇA

LER TODAS AS INSTRUÇÕES ANTES DE USAR O APARELHO

Devem-se respeitar sempre as seguintes precauções, de forma a evitar situações de perigo e para garantir o máximo de desempenho do produto.

AVISO

Podem ocorrer ferimentos graves ou morte quando as instruções são ignoradas.

ATENÇÃO

Podem ocorrer ferimentos leves ou danos materiais, quando as instruções são ignoradas.

AVISO

- Instalações ou reparações feitas por pessoal não qualificado, podem causar danos a si e aos outros.

Instalação

- Usar um disjuntor padrão e fusível, conforme as características do ar condicionado. Não fazer isso, pode causar um choque elétrico ou falha do produto.
- Contactar um centro de serviço autorizado quando instalar ou transferir um ar condicionado. Não fazer isso, pode originar lesões pessoais graves ou falha do produto.
- Usar um disjuntor padrão e fusível, conforme as características do ar condicionado. Não fazer isso, pode causar um choque elétrico ou falha do produto.
- Não modificar ou prolongar o cabo de alimentação. Se o cabo de alimentação estiver arranhado, descascado ou deteriorado de alguma forma, deve ser substituído de imediato. Não fazer isso, pode causar incêndio ou um choque elétrico.

Funcionamento

- Não deixar o aparelho funcionando por muito tempo em alta umidade, por exemplo, deixando aberta uma porta ou janela. A condensação de água pode fluir, molhar ou estragar móveis, etc.
- Certifique-se que o cabo de alimentação não seja puxado ou danificado, enquanto o condicionador de ar estiver em funcionamento. Isso, pode resultar em incêndio, choque elétrico ou falha do produto. Se o cabo de força estiver danificado, ele deve ser substituído pelo fabricante, Posto Autorizado LG ou por pessoa qualificada para evitar riscos.
- Não ligue ou desligue o aparelho em funcionamento, inserindo ou retirando o cabo de força. Isso poderá causar incêndio ou choque elétrico.
- Não tocar ou operar o condicionador de ar com as mãos molhadas. Isso pode causar um choque elétrico
- Não colocar um aquecedor ou outros aparelhos de aquecimento perto do cabo de alimentação. Isso pode resultar em incêndio, choque elétrico ou falha do produto.
- Não deixe entrar água para dentro do condicionador de ar. Isso pode deteriorar a isolamento, causar choque elétrico, incêndio ou mal funcionamento do produto.
- Não deixar substâncias inflamáveis, como gasolina, benzina e outros, perto do condicionador de ar. Isso pode resultar em explosão ou incêndio.
- Se houver uma fuga de gás, ventilar o local suficientemente, antes de usar de novo o condicionador de ar. Faça isso para evitar qualquer risco de explosão ou incêndio.
- Se algo anormal (cheiro de queimado, etc) ocorrer, pare o condicionador de ar e desconecte-o da tomada ou desarme o disjuntor. Se a unidade continuar a funcionar em condições anormais, isso poderá causar incêndio, danos, etc. Nesse caso, chame a Assistência Técnica.
- Não toque no filtro eletrostático, após a abertura da grade frontal. Pode causar um choque elétrico.
- Entrar em contato com o serviço autorizado quando quiser instalar ou transferir um ar condicionado. A instalação inadequada não é coberta pela garantia.
- Não limpe o condicionador de ar com água. Pode causar choque elétrico ou incêndio.
- Quando um condicionador de ar e um aparelho de aquecimento, tal como um aquecedor, são usados simultaneamente, certifique-se de ventilar suficientemente o local. Não fazer isso, pode resultar em incêndio, ferimentos graves ou falha do produto.
- Quando limpar ou reparar o seu condicionador de ar, desligue a alimentação principal e retire o plug do cabo de força da tomada. Não fazer isso pode resultar em morte, ferimentos graves ou falha do produto.
- Se a unidade não for usada por longo período de tempo, desarme o disjuntor. Caso não seja usada, poderá ocorrer acúmulo de poeira e provocar incêndio.
- Não suba na unidade interna/externa e não coloque nada sobre elas. Poderá cair e causar danos pessoais.

ATENÇÃO

Instalação

- Depois de instalar ou reparar o condicionador de ar, certificar-se de verificar se existe alguma fuga de gás refrigerante. Caso contrário, pode resultar em mal funcionamento do produto.
- Instalar o tubo de drenagem adequado para a saída da água condensada. Caso contrário, pode resultar em mal funcionamento do produto.
- Manter o aparelho nivelado, mesmo durante a instalação.
- Instalar o condicionador de ar num local onde o ruído do aparelho no exterior, ou os gases libertados, não incomodem os vizinhos. Evite transtornos.
- Para transportar o equipamento, devem ser pelo menos duas pessoas, ou usar uma máquina empilhadeira. Cuidado, a unidade pode cair, causando danos pessoais ou ferimentos graves.
- Não instalar o ar condicionado em locais de exposição direta ao vento do mar (maresia). Isso pode resultar em deteriorização do produto.

Funcionamento

- Não expor diretamente pessoas, animais ou plantas ao ar frio ou quente do condicionador de ar. Isso pode prejudicar a saúde e afetar também animais e plantas.
- Não usar o produto para fins especiais, tais como preservar alimentos, obras de arte, etc. É um condicionador de ar para o consumidor comum, e não um sistema de refrigeração de precisão. Isso pode resultar em deteriorização da qualidade destes, etc.
- Não bloquear a entrada ou saída do fluxo de ar. Isso pode resultar em explosão ou falha do produto.
- Não usar produtos de limpeza ou solventes fortes quando limpar o ar condicionado. Usar um pano macio. Isso pode resultar em deteriorização do produto.
- Nunca tocar nas partes metálicas do aparelho, quando remover o filtro de ar. Isso pode resultar em ferimentos graves.
- Nunca suba na unidade interna/externa e não coloque nada sobre ela. Elas podem cair e causar danos pessoais ou causar ferimentos.
- Limpe regularmente o filtro de ar; após a limpeza, inseri-lo de volta. Limpar o filtro a cada duas semanas ou, se necessário, mais frequentemente.
- Não introduzir as mãos ou outros objetos através da entrada ou saída de ar, enquanto o aparelho estiver em funcionamento. Isso pode resultar em choque elétrico ou ferimentos.
- Não beber a água do ar condicionado. Isso pode resultar em sérias complicações de saúde.
- Usar um banco pequeno ou uma escada resistente para conseguir fazer a limpeza, manutenção ou reparação do aparelho de ar condicionado. Isso vai evitar desequilíbrio e até mesmo uma queda acidental.
- Não misturar as pilhas do controle remoto com outro tipo de pilhas, nem pilhas novas com pilhas usadas. Evite causar um mal funcionamento de seu produto.
- Não recarregar ou desmontar as pilhas. Evite intoxicação, explosão, incêndio ou ferimentos graves.
- Parar de usar o controle remoto, caso houver uma fuga de líquido da pilha. A roupa ou a pele devem ser lavadas com água limpa, se foram expostas ao líquido de fuga da pilha. Não fazer isso, pode resultar em danos à sua saúde.
- Caso engolir o líquido de fuga da pilha acidentalmente, lavar a boca completamente e, de imediato, consultar um médico. Não fazer isso, pode causar complicações de saúde.

ANTES DE USAR

Componentes

Unidade Interna

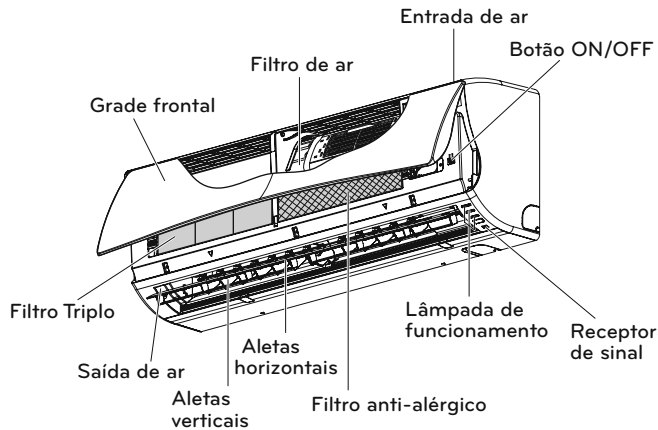

! NOTA

- O número de lâmpadas em funcionamento e as suas posições podem variar, dependendo do modelo de condicionador de ar.
- Certas características podem ser alteradas de acordo com o modelo.

Unidade Externa

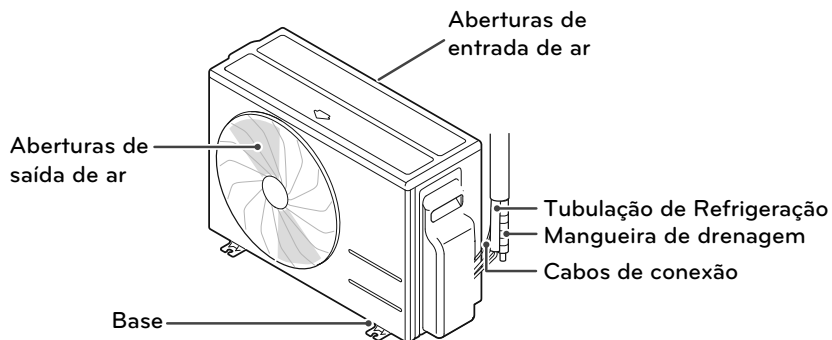

! NOTA

- Certas características podem ser alteradas de acordo com o modelo .

Uso do controle remoto

O ar condicionado pode funcionar de forma mais conveniente, usando o controle remoto. Os botões de funções adicionais podem ser encontrados, sob a tampa do controle remoto.

Controle remoto sem fio

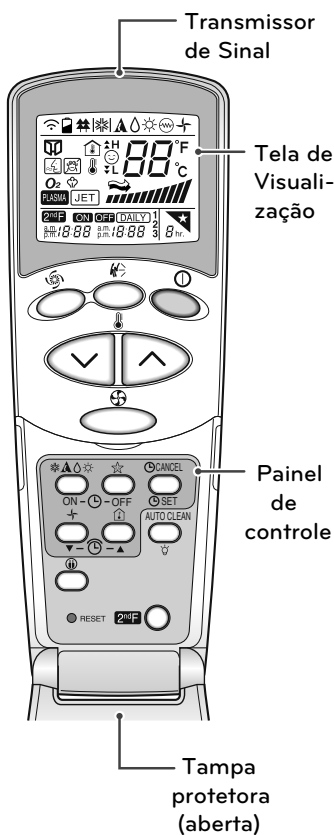

Painel de controle	Tela de visualização	Descrição
	—	LIGAR/DESLIGAR Para ligar/desligar a unidade.
		SELEÇÃO DE MODO DE OPERAÇÃO* Para selecionar o modo de funcionamento.
		AJUSTE DA TEMPERATURA Para selecionar a temperatura do ambiente.
		SELEÇÃO DA VELOCIDADE DE VENTILAÇÃO Para selecionar a velocidade da ventilação em quatro posições: baixa, média, alta e jet cool.
		FUNÇÃO JET COOL/HEAT* Para iniciar ou parar a refrigeração rápida. (Faz a ventilação funcionar a uma velocidade muito elevada em modo de refrigeração)
	—	CHAOS SWING Para parar ou acionar o movimento das aletas horizontais e para definir a direção de fluxo de ar para cima/baixo.
ON - - OFF		LIGAR/DESLIGAR O TIMER(temporizador) Para definir a hora de início e de fim do funcionamento.
	—	AJUSTE DE HORÁRIO Para ajustar o relógio.
	—	ATIVAR/CANCELAR O TIMER Para ativar ou cancelar a função timer(temporizador).
		MODO SLEEP AUTOMÁTICO* Para ativar o funcionamento do modo automático sleep.
		CIRCULAÇÃO DO AR Para fazer circular o ar num ambiente sem resfriá-lo ou aquece-lo.
	—	MODO DE REFRIGERAÇÃO COM ECONOMIA DE ENERGIA*
		VERIFICAÇÃO DA TEMPERATURA AMBIENTE Exibe a temperatura do ambiente em que você está.
RESET	—	RESET Utilizado para voltar aos ajustes iniciais.
		MODO 2ndF Para usar antes da utilização dos modos impressos. Opções nas cores em azul na parte inferior dos botões.
AUTO CLEAN		LIMPEZA AUTOMÁTICA Para ativar o modo de limpeza automática. Em alguns modelos, este botão possui uma 2 ^a função de controle de brilho da tela do visor(display).

* Algumas funções podem não estar ativas, dependendo do modelo.

Inserir as pilhas

Inserir as pilhas antes de usar o controle remoto. O tipo de pilha utilizada é AAA (1,5 V).

- 1 Remover a tampa da bateria.



- 2 Colocar sempre pilhas novas e verificar se os terminais(+) e (-) das pilhas estão instalados corretamente.

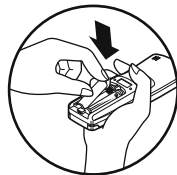

- 3 Recolocar a tampa das pilhas.

! NOTA

- Se a tela de visualização do controle remoto começar a desaparecer, substituir as pilhas.
- Certas características podem ser alteradas de acordo com o modelo.

Instalar o suporte do controle remoto

Instalar o suporte onde não houver luz solar direta, para proteger o controle remoto.

- 1 Escolher um local seguro e de fácil acesso.
- 2 Remover o adesivo autocolante de proteção, na parte de trás do suporte, antes de o fixar na parede.

- 3 Fixar firmemente o suporte com 2 parafusos, utilizando uma chave de fenda.

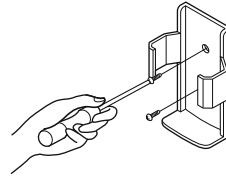

- 4 Deslizar o controle remoto para o interior do suporte.



Método de operação

Para funcionar, apontar o controle remoto para o receptor de sinal na parte inferior do condicionador de ar.

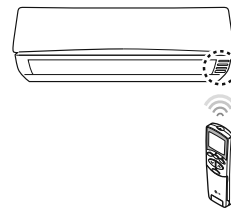



! NOTA



- O controle remoto pode funcionar com outros dispositivos eletrônicos, ao apontar para eles. Certifique-se de apontar o controle remoto para o receptor de sinal do aparelho condicionador de ar.
- Para um funcionamento adequado, usar um pano macio para limpar o receptor e transmissor do sinal.

FUNÇÕES BÁSICAS



Refrigerar um ambiente (Modo de refrigeração)

- 1 Pressionar a tecla  para ligar o aparelho.
- 2 Abrir a tampa do controle remoto.
- 3 Pressionar  repetidamente para selecionar o modo de refrigeração.
-  É exibido na tela de visualização.





- 4 Pressionar  ou  para definir a temperatura desejada.
- A temperatura pode ser ajustada de 18 °C a 30 °C.

Aquecer um ambiente (Modo de Aquecimento)

- 1 Pressionar  para ligar o aparelho.
- 2 Abrir a tampa do controle remoto.
- 3 Pressionar  repetidamente para selecionar o modo de aquecimento.
-  É exibido na tela de visualização.





- 4 Pressionar  ou  para definir a temperatura desejada.
- A temperatura pode ser ajustada de 16 °C a 30 °C.

! NOTA

Modelos apenas refrigeração, não funcionam nesta função.

Remoção da umidade (Desumidificação)

Este modo remove o excesso de umidade em ambientes com elevada concentração ou durante a época de chuvas, de forma a prevenir a acumulação de bolor. Este modo ajusta a temperatura no ambiente e velocidade da ventilação de forma automática para manter o nível de umidade ideal.

- 1 Pressionar  para ligar o aparelho.
- 2 Abrir a tampa do controle remoto.
- 3 Pressionar  repetidamente para selecionar a função de desumidificação.
-  É exibido na tela de visualização.

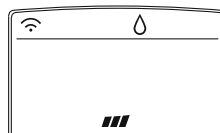



! NOTA

- Neste modo, não é possível ajustar a temperatura ambiente, dado que ela é ajustada automaticamente. Além disso, a temperatura ambiente não é exibida na tela de visualização.
- Neste modo, também, não é possível ajustar a velocidade do ventilador.

Ventilar um ambiente (Operação de Circulação de Ar)



Este modo faz com que o ar interior circule sem alterar a temperatura do ambiente. Um indicador de refrigeração irá acender, no modo de circulação de ar, na unidade interna.

- 1 Pressionar  para ligar o aparelho.
- 2 Abrir a tampa do controle remoto.
- 3 Pressionar  para selecionar a opção de circulação de ar.
 -  É exibido na tela de visualização.







- 4 Pressionar  para ajustar a velocidade do ventilador.

Ajustar a velocidade do ventilador



- 1 Pressionar  repetidamente para ajustar a velocidade do ventilador.
 - Selecionar  caso queira apenas ventilação natural. A velocidade do ventilador irá se ajustar automaticamente.

Ajustar a direção do fluxo de ar

- 1 Abrir a tampa do controle remoto enquanto o condicionador de ar estiver em funcionamento.
- 2 Para ajustar a direção do fluxo de ar na horizontal, pressione  e as aletas oscilarão automaticamente para cima e para baixo.
 - Para parar as aletas no ângulo que pretender, volte a pressionar o botão .
- 3 Para ajustar a direção do fluxo de ar na vertical, pressione  e as aletas oscilarão automaticamente para a esquerda e para a direita.

- Para parar as aletas no ângulo que pretender, volte a pressionar o botão .



! NOTA

- O ajuste da direção do fluxo de ar na vertical pode não existir, dependendo do modelo.
- Ajustar o defletor de ar de forma arbitrária pode causar falha do produto.
- Se reiniciar o aparelho, ele começa a funcionar com a direção do fluxo de ar previamente definida, de modo que as aletas de ar podem não coincidir com o ícone exibido no controle remoto. Quando isso ocorrer, pressione  ou  para ajustar a direção do fluxo de ar novamente.





Configurar o timer(temporizador)

Pode-se usar a função temporizador para economizar energia, e usar o ar condicionado de forma mais eficiente.

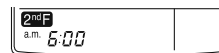
Configurar o horário atual

- 1 Abrir a tampa do controle remoto e pressione RESET.
- 2 Pressione  para ligar o aparelho.
- 3 Pressione botão  e verifique se o ícone aparece.
 - O ícone do horário oscila na parte inferior da tela de visualização.



- 4 Pressione    até acertar as horas.
- 5 Pressionar  para terminar.

! NOTA

Verifique o indicador de A.M e P.M

Ligar o condicionador de ar num horário pré-definido

- 1 Abrir a tampa do controle remoto.
- 2 Pressione o botão **2ndF** e verifique se o ícone aparece.
- 3 Pressione ON-(ON)-OFF.
 - O ícone abaixo pisca na parte inferior da tela de visualização.



- 4 Definir o horário que desejar para o condicionador ligar automaticamente (veja os passos 4 - 5 em "Configurar o horário atual").

Desligar o condicionador de ar num horário pré-definido

- 1 Abrir a tampa do controle remoto.
- 2 Pressione o botão **2ndF** e verifique se o ícone aparece.
- 3 Pressione ON-(ON)-OFF.
 - O ícone abaixo pisca na parte inferior da tela de visualização.



- 4 Definir o horário que desejar para o ar condicionado desligar automaticamente (ver os passos 4 - 5 em "Configurar o horário atual").

Cancelar a configuração do time (temporizador)

- 1 Abrir a tampa do controle remoto.
- 2 Verifique se o **2ndF** ícone está desligado.
- 3 Pressione **CANCEL** para cancelar.
 - O indicador luminoso na tela de visualização do controle remoto desaparecem.

Configuração do modo Sleep

Usar o modo Sleep para que o ar condicionado desligue automaticamente quando vai dormir. Em modo Sleep a velocidade do ventilador é definida como baixa.

- 1 Pressione **Ⓢ** para ligar o aparelho.
- 2 Pressione ***AΔ*** repetidamente para selecionar o modo desejado.
- 3 Pressione **☆** repetidamente para selecionar o número desejado de horas (até 7 horas).
 - **★** É exibido na tela de visualização no modo Sleep.

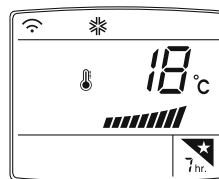

! NOTA



Nos modos refrigeração e desumidificação, a temperatura aumenta em 1 °C após cada 30 minutos de funcionamento, para obter um sono mais confortável. A temperatura aumenta até 2 °C acima da temperatura programada.

FUNÇÕES AVANÇADAS

O condicionador de ar apresenta algumas funções avançadas adicionais.

Alterar rapidamente a temperatura do ambiente (Modo refrigeração / aquecimento à jato)

Este modo permite esfriar rapidamente o interior no verão, ou aquecê-lo rapidamente no inverno.

- 1 Pressione  para ligar o aparelho.
- 2 Abrir a tampa do controle remoto.
- 3 Pressionar .

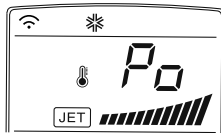

- Em modo de refrigeração a jato, o aparelho libera ar em alta velocidade, por 30 minutos, a uma temperatura de 18 ° C.
- Em modo de aquecimento a jato, o aparelho libera ar em alta velocidade, por 30 minutos, a uma temperatura de 30 ° C.



! NOTA

- No modo Circulação de ar, modo automático, ou modo auto comutação, esta função não pode ser usada.
- Esta função pode não ser utilizada, dependendo do modelo.

Purificação do ar interior

Função de Auto Limpeza

Durante o funcionamento nos modos de refrigeração e desumidificação, a umidade é gerada no interior da unidade interna. Usar a função de auto limpeza, para remover a essa mesma umidade.

- 1 Pressione  para ligar o aparelho.
 - 2 Abrir a tampa do controle remoto.
 - 3 Pressione  AUTO CLEAN.
-  É exibido na tela de visualização.

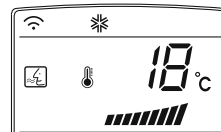

- Se desligar o aparelho, o ventilador vai funcionar durante 30 minutos e limpar internamente a unidade.



! NOTA

Alguns botões não podem ser usados enquanto a função de auto limpeza estiver em andamento

Função modo automático (Inteligência artificial)

Modelos de Refrigeração

Neste modo, a velocidade do ventilador e a temperatura ajustam-se automaticamente, com base na temperatura ambiente.



- 1 Pressione  para ligar o aparelho.
- 2 Abrir a tampa do controle remoto.
- 3 Pressione  repetidamente para selecionar o modo automático.
 -  É exibido na tela de visualização.





! NOTA

- Neste modo, não se pode ajustar a velocidade do ventilador, mas pode-se configurar o defletor de ar para rodar automaticamente.
- Esta função pode não ser utilizada, dependendo do modelo.

Modelos de Refrigeração e Aquecimento

- 1 Pressione  para ligar o aparelho.
- 2 Abrir a tampa do controle remoto.
- 3 Pressione  repetidamente para selecionar o modo automático.
 -  É exibido na tela de visualização.



- 4 Pressione  ou  para definir a temperatura desejada.
 - A temperatura pode ser ajustada de 18 °C a 30 °C.



- 5 Pressionar  repetidamente para selecionar a velocidade do ventilador.

! NOTA

Esta função pode não ser utilizada, dependendo do modelo.

Função modo auto comutação (Inteligência artificial)

Este modo adapta automaticamente o funcionamento para manter a temperatura em ± 2 °C.

- 1 Pressione  para ligar o aparelho.
- 2 Abrir a tampa do controle remoto.
- 3 Pressione  repetidamente para selecionar o função modo auto comutação.
 -  É exibido na tela de visualização.





! NOTA

Esta função pode não ser utilizada, dependendo do modelo.

Modo de refrigeração com economia de energia

Este modo minimiza o consumo de energia durante a refrigeração, e aumenta a temperatura configurada previamente para o nível ideal, de forma a manter um ambiente mais confortável.



- 1 Pressione  para ligar o aparelho.
- 2 Abrir a tampa do controle remoto.
- 3 Pressione  repetidamente para selecionar o modo de refrigeração.
- 4 Pressione .

! NOTA

Esta função pode não ser utilizada, dependendo do modelo.

Brilho da tela de visualização

Pode-se ajustar a intensidade do brilho da tela de visualização da unidade interna.

- 1 Abrir a tampa do controle remoto.
- 2 Pressione o botão  e verifique se o ícone aparece.
- 3 Pressione  repetidamente para ajustar o brilho para o nível desejado.

! NOTA

Esta função pode não ser utilizada, dependendo do modelo.

Condicionador de ar em funcionamento sem o controle remoto

Para o funcionamento do condicionador de ar, pode-se usar o botão On / Off da unidade interna, quando o controle remoto estiver indisponível. No entanto, a velocidade do ventilador fica definida como alta.

- 1 Abrir a grade frontal.
 - Levantar ambos os lados da tampa ligeiramente.

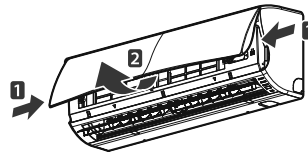

- 2 Pressione o botão On / Off.

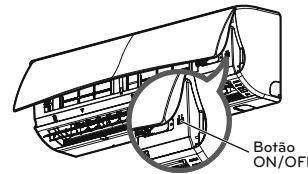

- Para modelos de refrigeração e aquecimento, o modo de funcionamento muda, dependendo da temperatura ambiente.

* Certas características podem ser alteradas de acordo com o tipo de modelo.

Temperatura do ambiente	Definir temperatura	Modo de Funcionamento
Abaixo de 21 ° C	24°C	Modo de aquecimento
Acima de 21 ° C e abaixo de 24 ° C	23°C	Modo de desumidificação
Acima de 24 ° C	22°C	Modo de refrigeração

- Para os modelos refrigeração a temperatura é definida como 22 ° C (71,6 ° F).

Reiniciar automaticamente o condicionador de ar

Quando o aparelho é ligado novamente após uma falha de energia, esta função restaura as configurações anteriores. Esta função é uma configuração padrão de fábrica.

Operação forçada

- 1 Abrir a grade frontal.
 - Levantar ambos os lados da tampa ligeiramente.

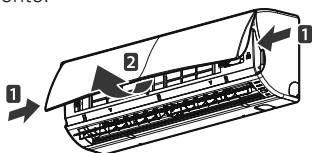

- 2 Pressione o botão On / Off e manter pressionado por 6 segundos.
 - A unidade irá emitir dois bips e um led irá piscar 6 vezes.

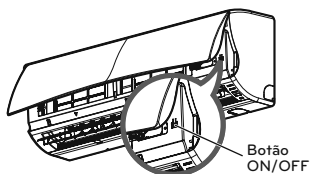

- Para reativar a função, pressione o botão On / Off e mantenha pressionado por 6 segundos. A unidade irá emitir dois bips e a led azul irá piscar 4 vezes.

* Certas características podem ser alteradas de acordo com o tipo de modelo.

! NOTA

Se pressionar e manter pressionado o botão On / Off por 3-5 segundos, em vez de 6 segundos, a unidade irá mudar para modo de Teste. No modo de teste, o aparelho libera ar em alta velocidade por 18 minutos para a refrigeração, e depois repõe as configurações padrão de fábrica.

MANUTENÇÃO

Limpar o produto regularmente para manter o desempenho ideal e evitar possíveis rupturas.

* Isto pode não ser fornecido, dependendo do modelo.

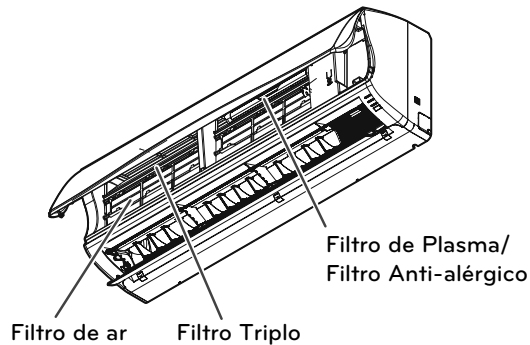

Elemento	Intervalo de limpeza	Método de limpeza
Filtro de ar	Duas semanas	Ver "Limpeza do filtro de ar "
Filtro anti-alérgico / filtro triplo	3 Meses	Ver "Limpeza do Filtro anti-alérgico e do filtro triplo "
Filtro de plasma*	3 Meses	Ver "Limpeza do filtro de plasma."
Superfície da unidade interna	Regularmente	Usar um pano macio e seco. Não usar lixas ou produtos abrasivos.
Unidade externa	Regularmente	Usar vapor para limpar as bobinas do transferidor de calor e as aberturas de ventilação do painel (consultar um técnico).

⚠ ATENÇÃO

- Desligar o aparelho e desconectar o cabo de alimentação antes de executar qualquer manutenção, caso contrário pode causar um choque elétrico.
- Nunca usar água mais quente do que 40 ° C para limpar os filtros. Pode causar deformação ou descoloração.
- Nunca usar substâncias voláteis, quando limpar os filtros. Eles podem danificar a superfície do produto.

⚠ NOTA

- A localização e formato dos filtros podem variar, dependendo do modelo.
- Certificar-se de limpar regularmente as bobinas do trocador de calor da unidade externa, pois a sujeira recolhida nas bobinas pode diminuir a eficiência e funcionamento e aumentar os custos de energia.
- Certas características podem ser diferentes de acordo com o modelo usado.

Limpeza do filtro de ar

Limpar o filtro de ar a cada duas semanas ou mais, se necessário.

- 1 Desligar o aparelho e desconectar o cabo de alimentação.
- 2 Abrir a grade frontal.
 - Levantar ambos os lados da tampa ligeiramente.

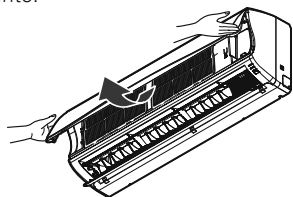

- 3 Segurar o puxador do filtro de ar, levantá-lo ligeiramente, e remover o filtro da unidade.

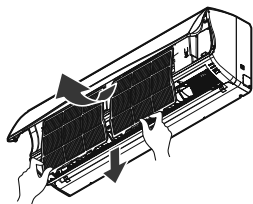

- 4 Limpar o filtro com um aspirador de pó ou com água morna.
 - Se a sujeira for de difícil remoção, lavar o filtro com água morna e detergente.
- 5 Secar o filtro à sombra.

Limpar o filtro anti-alérgico e o filtro triplo

- 1 Desligar o aparelho e desconectar o cabo de alimentação.
- 2 Abrir a grade frontal e remover o filtro de ar (ver "Limpeza do filtro de ar").
- 3 Retirar o filtro anti-alérgico e o filtro triplo.

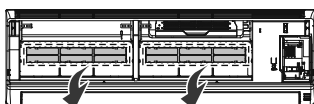

- 4 Secar à luz direto ao sol por 2 horas.

! NOTA

- A localização e formato dos filtros podem variar, dependendo do modelo.
- Certas características podem ser diferentes, de acordo com o modelo.

Limpeza do filtro plasma

- 1 Desligar o aparelho e desconectar o cabo de alimentação.
- 2 Abrir a grade frontal e remover o filtro de ar (ver "Limpeza do filtro de ar").
- 3 Retirar o filtro plasma em 10 segundos.

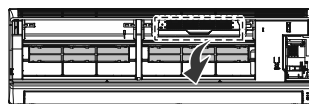

- 4 Usar um aspirador de pó para remover qualquer sujeira.
 - Se a sujeira for de difícil remoção, lavar o filtro com água morna.
- 5 Secar o filtro à sombra.

! NOTA

- A localização dos filtros pode variar, dependendo do modelo.
- O filtro plasma pode não estar incluído em alguns modelos.
- Certas características podem ser diferentes, de acordo com o modelo.

SOLUÇÃO DE PROBLEMAS

Função de auto diagnóstico

Este produto tem uma função interna de auto diagnóstico. Se ocorrer um erro, a luz da unidade interna vai começar a piscar em intervalos de 2 segundos. Se isso ocorrer, entrar em contato com seu revendedor local ou central de serviço autorizado(SAC).

Antes de solicitar o serviço

Por favor verificar a tabela abaixo e se o problema persistir, entrar em contato com o seu revendedor local ou central de serviço autorizado(SAC).

Problema	Possíveis causas	Ação Corretiva
Há um cheiro de queimado e um som estranho que vem da unidade.	-	Desligar o aparelho, desconectar o cabo de alimentação e contactar a central de serviço autorizado(SAC).
Vazamento de água da unidade interna, mesmo quando o nível de umidade é baixo.		
O cabo de alimentação está danificado ou está gerando um calor excessivo.		
Um interruptor, um disjuntor (segurança, ligação à terra) ou um fusível, não estão funcionando corretamente.		
O condicionador de ar não funciona.	O aparelho está desligado.	Verificar se o cabo de alimentação está ligado na tomada.
	Um fusível queimado ou o fornecimento de energia foi interrompido.	Substituir o fusível ou verificar se o disjuntor disparou.
	Ocorreu uma falha de energia.	Desligar o condicionador de ar quando ocorrer uma falha de energia. Quando a energia for restabelecida, esperar três minutos e ,em seguida, ligar o condicionador de ar.
	A tensão é muito alta ou muito baixa.	Verificar se o disjuntor disparou.
	O condicionador de ar desligou-se automaticamente num horário pré-configurado.	Pressionar o botão ON / OFF novamente.

Problema	Possíveis causas	Ação corretiva
O condicionador de ar não gera ar frio.	O ar não circula corretamente.	Certificar-se que não há cortinas, móveis ou aletas à frente do condicionador de ar.
	O filtro de ar está sujo.	Limpeza do filtro de ar a cada duas semanas. Consultar "Limpeza do Filtro de Ar " para obter mais informações.
	A temperatura ambiente é muito alta.	No Verão, pode demorar algum tempo para refrigerar o ambiente. Neste caso, selecionar o modo refrigeração a jato para baixar rapidamente a temperatura do ambiente.
	O ar frio está escapando do ambiente.	Certificar-se que não está escapando ar frio através de pontos de ventilação na sala.
	A temperatura é superior à temperatura pré – definida.	Regular a temperatura desejada para um nível inferior ao da temperatura atual.
	Existe uma fonte de calor nas proximidades.	Evitar o uso de um gerador de calor como um forno elétrico ou um fogão à gás, enquanto o condicionador de ar estiver em funcionamento.
	O modo de circulação de ar foi selecionado	No modo de circulação de ar, o ar libertado não permite refrigeração, nem aquecimento do ar do interior. Mudar o modo de funcionamento para refrigeração.
Não é possível ajustar a velocidade do ventilador.	O modo automático, o modo a jato ou o modo de desumidificação foi selecionado.	Em alguns modos de funcionamento, tais como o de desumidificação ou o modo de funcionamento a jato, não se pode ajustar a velocidade do ventilador. Selecionar o modo de funcionamento no qual se possa ajustar a velocidade do ventilador.
Não é possível ajustar a temperatura.	O modo de circulação de ar, o modo a jato ou o modo de desumidificação foi selecionado.	Em alguns modos de funcionamento, tais como o de circulação de ar ou o modo de funcionamento a jato, não se pode ajustar a temperatura. Selecionar o modo de funcionamento no qual se possa ajustar a temperatura.

Meio-Ambiente :

Você também deve cuidar!

A LG Electronics da Amazônia, preocupada com o meio-ambiente, têm o compromisso em promover o aprimoramento contínuo do desempenho ambiental, procurando desenvolver produtos com o máximo de materiais recicláveis e também conta com a consciência ambiental de todos os seus clientes para destinar esses materiais de forma adequada. Siga as dicas abaixo e colabore com o meio-ambiente:

1 Manuais e Embalagens:



Os materiais utilizados nas embalagens(Manuais em geral, caixas de papelão, plásticos, metálicos, sacos e calços de EPS (isopor) dos produtos LG, são 100% recicláveis. **Procure fazer esse descarte preferencialmente destinando a recicladores especializados.**

2 Pilhas e Baterias:

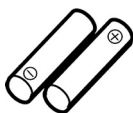

As pilhas e Baterias fornecidas com o produto LG atendem a resolução do Conama (Conselho Nacional do Meio-ambiente) nº 257 de 07/1999 e 263 de 11/1999, **por isso as mesmas podem ser descartadas direto no lixo doméstico.**

3 Produto:



FOGO

Para obter o máximo de aproveitamento dos materiais recicláveis e destinar corretamente materiais perigosos de nossos produtos (compressor), no fim de sua vida útil, **encaminhe-os às companhias especializadas em reciclagem.**



Não os queime e nem os jogue em lixo doméstico!

LIXO

Certificado de Garantia

Condicionadores de Ar

Garantia Contratual

A LG Electronics do Brasil Ltda., através de sua Rede de Serviços Autorizados, garante ao usuário deste produto os serviços de Assistência Técnica para substituição de componentes ou partes, bem como mão-de-obra necessária para reparos de eventuais defeitos, devidamente constatados como sendo de fabricação, pelo período de 02(dois) anos para todo equipamento e 05(cinco) anos para o compressor, incluindo o período de garantia legal de 90(noventa) dias, contados a partir da data de emissão da nota fiscal de compra pelo primeiro proprietário, desde que o mesmo tenha sido instalado conforme orientações descritas no manual do usuário que acompanha o produto e, somente em Território Nacional.

Garantia Legal

O consumidor tem o prazo de 90(noventa) dias, contados a partir da data de emissão da nota fiscal de compra, para reclamar de irregularidades (vícios) aparentes, de fácil e imediata observação no produto, como os itens que constituam a parte externa, plásticos, filtros de ar, correias ou qualquer outra acessível ao usuário, assim como, peças de aparência e acessórios em geral.

Condições para validade da garantia legal e contratual

A Garantia Legal e Contratual perderá seu efeito se:

- O produto não for utilizado para os fins a que se destina;
- A instalação ou utilização do produto estiver em desacordo com as recomendações do Manual de Instruções;
- O produto sofrer qualquer dano provocado por mau uso, acidente, queda, agentes da natureza, agentes químicos, aplicação inadequada, alterações, modificações ou consertos realizados por pessoas ou entidades não credenciadas pela LG Electronics do Brasil;
- Houver remoção e/ou alteração do número de série ou da identificação do produto.

Condições não cobertas pela garantia legal e contratual

A Garantia não cobre:

- Danos ou corrosão provocados por riscos, amassados e uso de produtos químicos/abrasivos sobre o gabinete;
- Transporte e remoção de produtos para conserto que estejam instalados fora do perímetro urbano onde se localiza o Serviço Autorizado LG mais próximo. Nestes locais, qualquer despesa de locomoção e/ou transporte do produto, bem como despesas de viagem e estada do técnico, quando for o caso, ocorrerão por conta e risco do Consumidor;
- Desempenho insatisfatório do produto devido a instalação ou rede elétrica inadequadas;
- Despesas decorrentes da preparação do local de instalação (ex.: rede elétrica, de água, esgoto, aterramento, alvenaria, etc.) sendo estas de total responsabilidade do Consumidor;
- Troca de peças e componentes sujeitos a desgaste normal de utilização ou por dano de uso tais como: filtro de ar, carga de gás refrigerante, pintura, óleo, correias, etc;
- Serviços de instalação, regulagens externas e limpeza, pois essas informações constam no Manual de Instruções;
- Manutenção preventiva do produto que inclui limpeza e troca de filtro de ar.

Observações:

- A LG Electronics do Brasil não assume custos ou responsabilidade relativos a pessoa ou entidade que venham a oferecer garantia sobre produtos LG, além das aqui descritas;
- As despesas decorrentes e consequentes da instalação de peças que não pertençam ao produto são de responsabilidade única e exclusiva do comprador;
- A LG Electronics do Brasil se reserva o direito de alterar as características gerais, técnicas e estéticas de seus produtos sem prévio-aviso;
- A garantia somente é válida mediante a apresentação de nota fiscal de compra deste produto;

Para sua conveniência utilize o telefone de atendimento ao consumidor:

Central de Atendimento ao Consumidor 0800-707-5454 (Ligação Gratuita)







LG

Life's Good

PRODUZIDO
NO PÓLO INDUSTRIAL
DE MANAUS



CONHEÇA A AMAZÔNIA

LG Electronics do Brasil Ltda.

DISTRITO INDUSTRIAL,

MANAUS - AM - BRASIL

CNPJ: 01.166.372/0008-21

INDÚSTRIA BRASILEIRA

SAC serviço de atendimento
ao consumidor

4004 5400 Capitais e Regiões Metropolitanas

***0800 707 5454** Demais localidades

*Somente chamadas originadas de telefone fixo

WWW.LGE.COM.BR

EM CASO DE DÚVIDA, CONSULTE NOSSO SAC

P/N: MFL42262838