



LG

Life's Good

ESPAÑOL

MANUAL DEL USUARIO MONITOR LCD LED

Antes de utilizar el equipo, lea este manual con atención y consérvelo para consultarlo cuando lo necesite.

MODELOS DE MONITOR DE TV LCD LED

M2280A M2280AF

M2380A M2380AF

CONTENIDO

PREPARACIÓN

INFORMACIÓN DEL PANEL FRONTAL	4
INFORMACIÓN DEL PANEL POSTERIOR	5
INSTALACIÓN CON PIE	
<M2280A/M2380A>	6
<M2280AF/M2380AF>	7
DESMONTAJE DEL PIE	
<M2280A/M2380A>	8
<M2280AF/M2380AF>	9
DESMONTAJE DEL CUERPO DE LA BASE (Sólo M2280A/M2380A).....	10
MONTAJE EN PARED: INSTALACIÓN HORIZONTAL.....	11
INSTALACIÓN EN PIE SOBRE ESCRITORIO...12	
COLOCACIÓN DE LA PANTALLA.....	13
UBICACIÓN	13
SISTEMA DE SEGURIDAD KENSINGTON.....	14

CONFIGURACIÓN DEL EQUIPO EXTERNO

CONEXIÓN DE LA ANTENA.....	15
CONFIGURACIÓN DE RECEPTOR HD	
Si realiza la conexión con un cable	
Componente	16
Conexión de un decodificador con un cable de HDMI.....	17
DVD SETUP	
Configuración del DVD	18
Conexión con un cable de HDMI	19
CONFIGURACIÓN DEL VCR	
Conexión con un cable de RF.....	20
Conexión con un cable de RCA.....	20
OTRA CONFIGURACIÓN DE LA FUENTE AV..21	
CONFIGURACIÓN DEL PC	
Si realiza la conexión con un cable	
D-sub de 15 patillas.....	22
TAPA POSTERIOR PARA ORGANIZACIÓN DE CABLES	23
RESOLUCIÓN DE PANTALLA ADMITIDA	24

VER LA TV / CONTROL DE CANAL

FUNCIONES DE LAS TECLAS DEL MANDO A DISTANCIA.....	25
ENCENDIDO DEL TELEVISOR	27
GUÍA DE INICIO.....	27
AJUSTE DEL CANAL	27
AJUSTE DEL VOLUMEN	27
SELECCIÓN Y AJUSTE DE LOS MENÚS EN PANTALLA.....	28
AJUSTE AUTOMÁTICO DE PROGRAMAS.....	29
SINTONÍA MANUAL.....	30
CANAL FAVORITO	31

CONTROL DE LA IMAGENA

CONTROL DEL TAMAÑO (RELACIÓN DE ASPECTO) DE LA IMAGEN	32
CONFIGURACIÓN DE PRESINTONÍA DE IMÁGENES	33
MANUAL AJUSTE DE IMAGEN	34
RESTABLECIMIENTO DE IMAGEN	37
CONFIGURACIÓN DE LA PANTALLA (sólo en modo RGB [PC])	
CONFIG. AUTOMÁTICO.....	38
CONFIGURACIÓN MANUAL (ajuste de la posición de la pantalla).....	39
REAJUSTE (Restauración de la configuración predeterminada).....	40
SELECCIÓN DEL RESOLUCIÓN PANORÁMICO	41

CONTROL DE SONIDO

CONFIGURACIÓN DE SONIDO PREDEFINIDO – SOUND MODE (MODO DE SONIDO).....	42
AJUSTE DE CONFIGURACIÓN DE SONIDO – MODO USER (USUARIO).....	43
VOLUMEN AUTOMÁTICO	44
BALANCE.....	45
RESTABLECER AUDIO.....	46

CONFIGURACIÓN DE LA HORA

CONFIGURACIÓN DEL RELOJ.....	47
ACTIVACIÓN/DESACTIVACIÓN DEL TEMPORIZADOR	48
CONFIGURACIÓN DEL TEMPORIZADOR	49
SUSPENSIÓN AUTOMÁTICA.....	50

CONFIGURACIÓN DE OPCIÓN

IDIOMA DEL MENÚ DE VISUALIZACIÓN EN PANTALLA.....	51
BLOQUEO TECLAS	52
SUBTÍTULO/TEXTO.....	53
DDC-CI(Sólo para los modos RGB)	54
INDICADOR DE ENCENDIDO	55
CONFIGURACIÓN DE MODO	56
RESTABLECIMIENTO DE FÁBRICA	57

APÉNDICE

SOLUCIÓN DE PROBLEMAS.....	58
MANTENIMIENTO	60
ESPECIFICACIONES DEL PRODUCTO	
<M2280A / M2280AF>	61
<M2380A / M2380AF>	62

PREPARACIÓN

INFORMACIÓN DEL PANEL FRONTAL

- Esta es una representación simplificada del panel frontal. Es posible que la imagen que se muestra no sea exactamente igual a su producto.

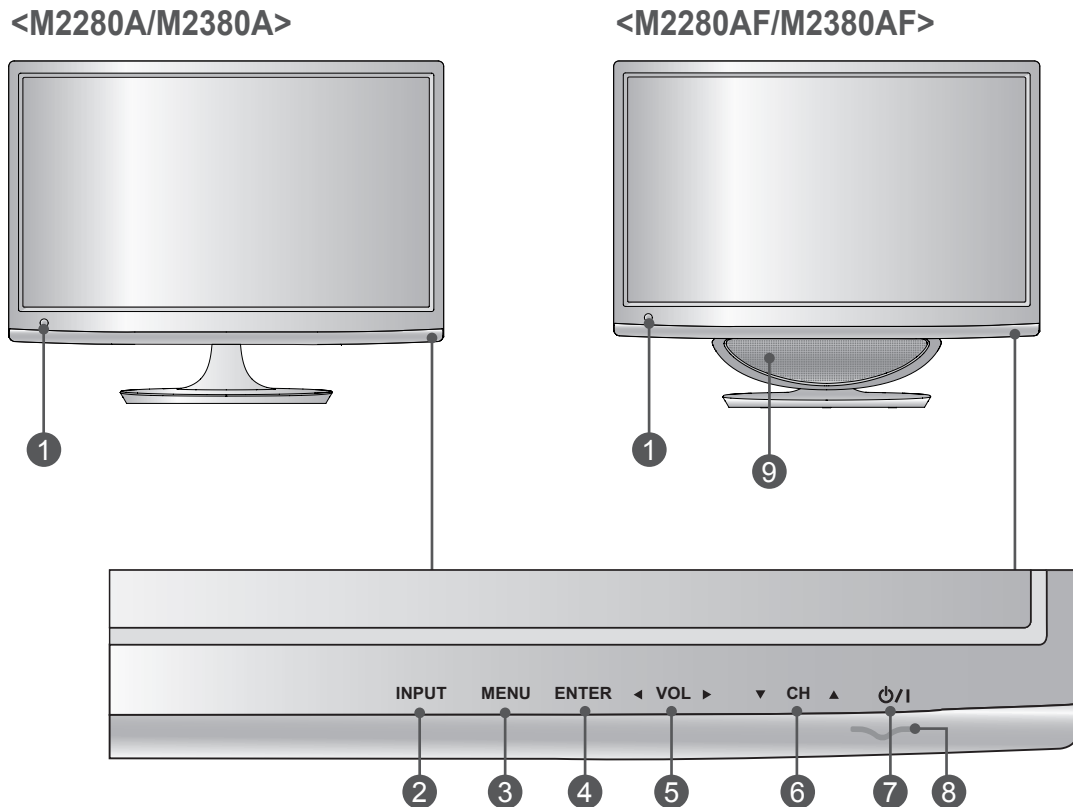

- 1 RECEPTOR DE INFRARROJOS (Receptor del mando a distancia)
- 2 Botón INPUT
- 3 Botón MENU
- 4 Botón ENTER
- 5 Botones de VOLUMEN
- 6 Botones de los CH
- 7 Sensor de encendido y apagado
- 8 INDICADOR DE ENCENDIDO
Se ilumina en color azul cuando se enciende el equipo.
Nota: puede ajustar el indicador de encendido desde el menú OPCIÓN.
- 9 WOOFER

INFORMACIÓN DEL PANEL POSTERIOR

- Esta es una representación simplificada del panel frontal. Es posible que la imagen que se muestra no sea exactamente igual a su producto.

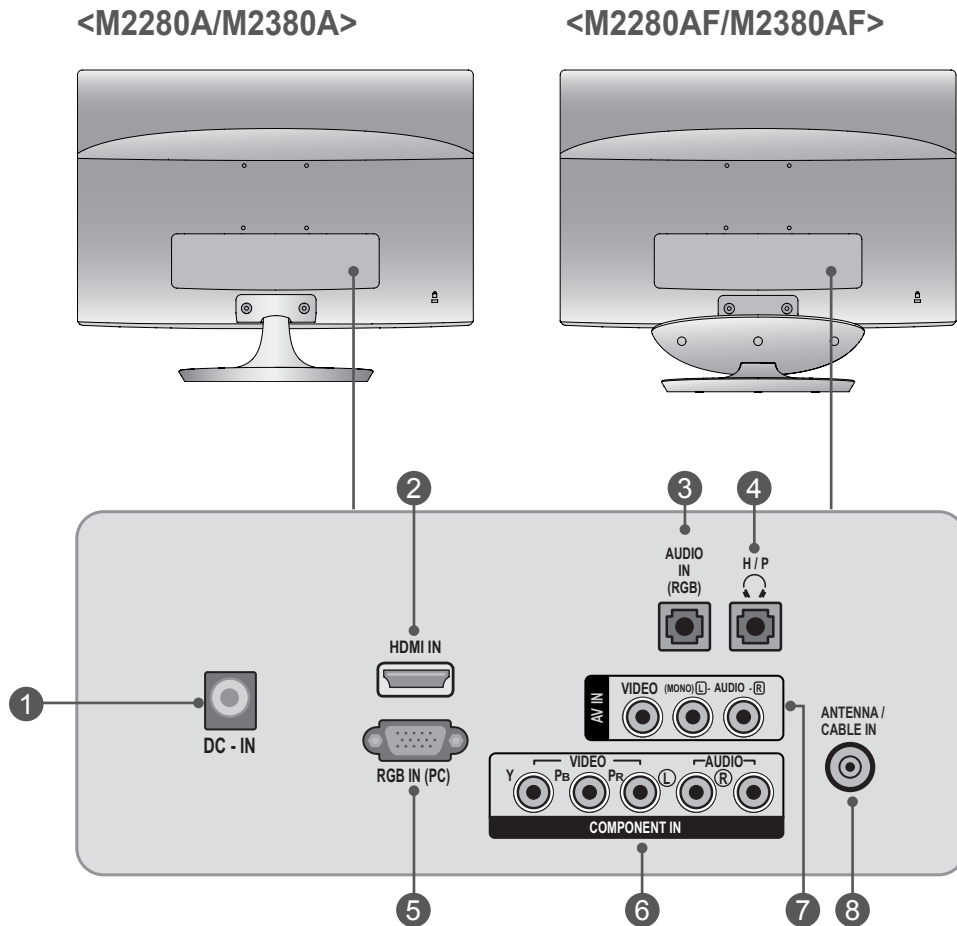

1 PUERTO ADAPTADOR CC

Conecte al enchufe del cable de alimentación.

2 ENTRADA HDMI

Conecte una señal HDMI a una señal HDMI IN o DVI (VIDEO) a HDMI IN con el cable DVI a HDMI.

3 ENTRADA DE AUDIO RGB

Conecte el audio desde la PC.

4 CONECTOR DE AURICULARES

Enchufe los auriculares en el conector correspondiente.

5 ENTRADA RGB (PC)

Conecte la salida desde la PC.

6 ENTRADA COMPONENT

Conecte a estas tomas un dispositivo de video/ audio componente.

7 ENTRADA DE AUDIO/VÍDEO

Conecte la salida de audio/vídeo desde un dispositivo externo a estas tomas.

8 ENTRADA DE ANTENA / CABLE

Conecte a esta toma las señales por aire.

PREPARACIÓN

<M2280A/M2380A>

INSTALACIÓN CON PIE

- Es posible que la imagen que se muestra no sea exactamente igual a su producto.

1 Coloque cuidadosamente la pantalla del producto hacia abajo sobre una superficie acolchada para evitar daños.

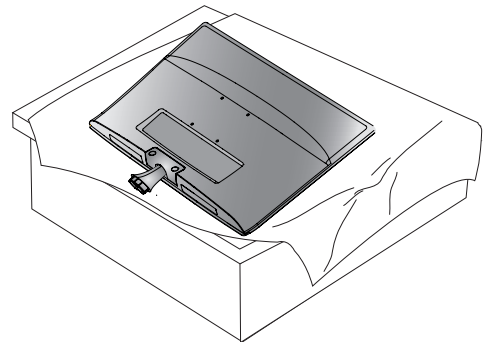

2 Inserte la **Base del soporte** en el producto.

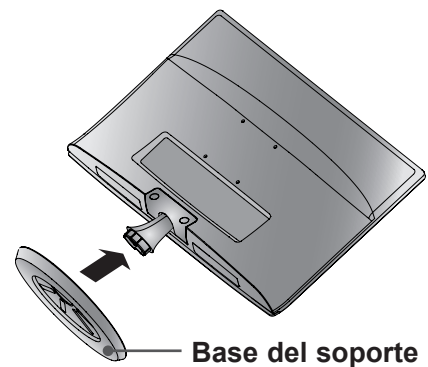

3 Use una **Moneda** en la parte inferior de la base soporte y gire el tornillo hacia la derecha para ajustar.

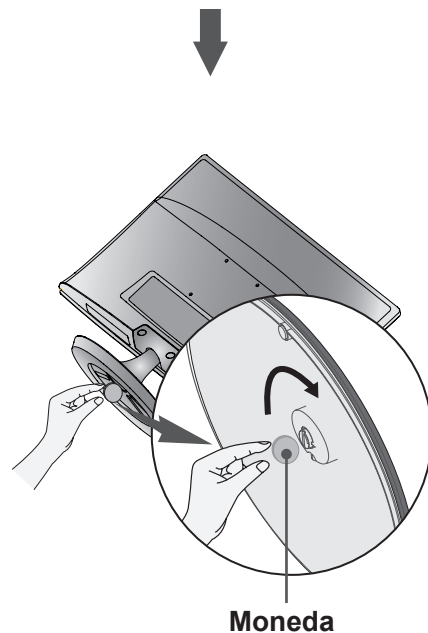
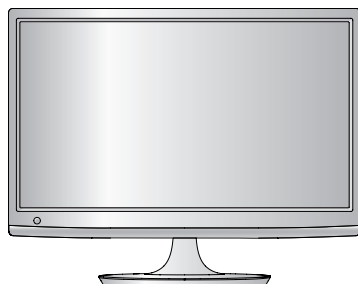

INSTALACIÓN CON PIE

■ Es posible que la imagen que se muestra no sea exactamente igual a su producto.

1 Coloque cuidadosamente la pantalla del producto hacia abajo sobre una superficie acolchada para evitar daños.

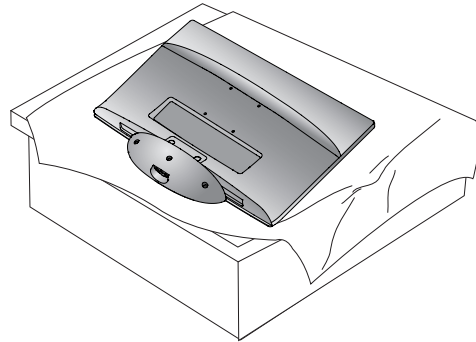

2 Inserte la **Base del soporte** en el producto.

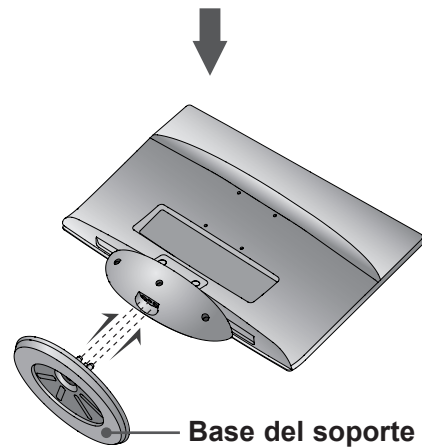

3 Use una **Moneda** en la parte inferior de la base soporte y gire el tornillo hacia la derecha para ajustar.

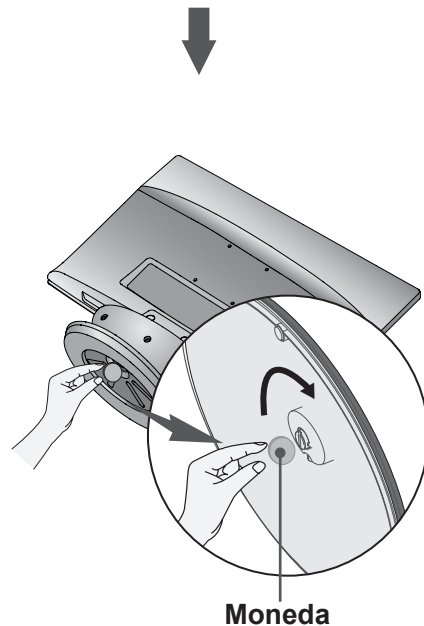
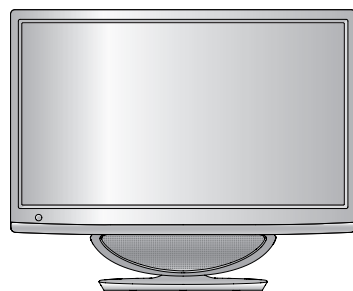

PREPARACIÓN

<M2280A/M2380A>

DESMONTAJE DEL PIE

- Es posible que la imagen que se muestra no sea exactamente igual a su producto.

1 Coloque la unidad cara abajo sobre un cojín o un paño suave.

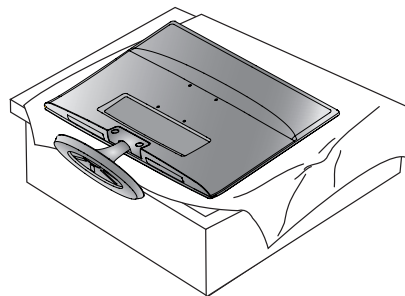

2 Para separar la base soporte del producto, gire el tornillo hacia la izquierda con una **Moneda**.

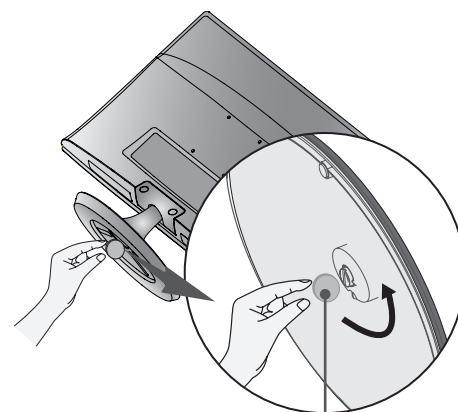

3 Tire de la **Base de soporte**.

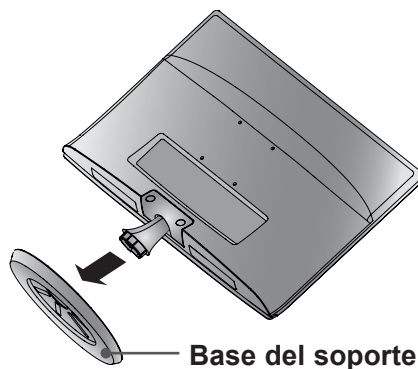

DESMONTAJE DEL PIE

■ Es posible que la imagen que se muestra no sea exactamente igual a su producto.

1 Coloque la unidad cara abajo sobre un cojín o un paño suave.

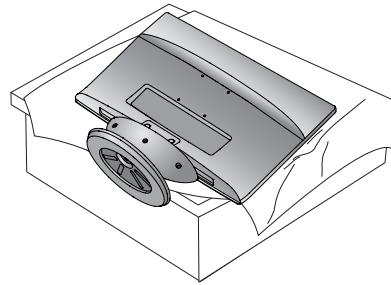

2 Para separar la base soporte del producto, gire el tornillo hacia la izquierda con una **Moneda**.

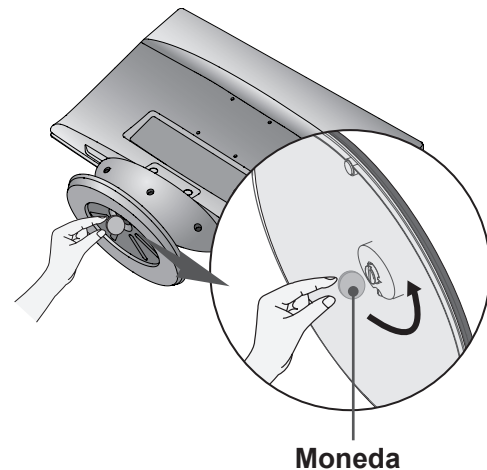

3 Tire de la **Base de soporte**.

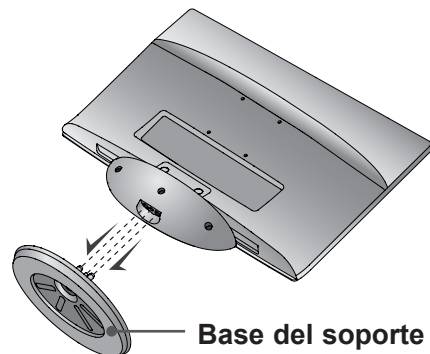

PREPARACIÓN

DESMONTAJE DEL CUERPO DE LA BASE (Sólo M2280A/M2380A)

- Es posible que la imagen que se muestra no sea exactamente igual a su producto.
- Desmonte el cuerpo de la base del siguiente modo cuando se utilice como soporte para la pared.

1. Quite los 2 tornillos.
2. Tire del cuerpo de la base.



3. Coloque los tornillos en los 2 orificios.

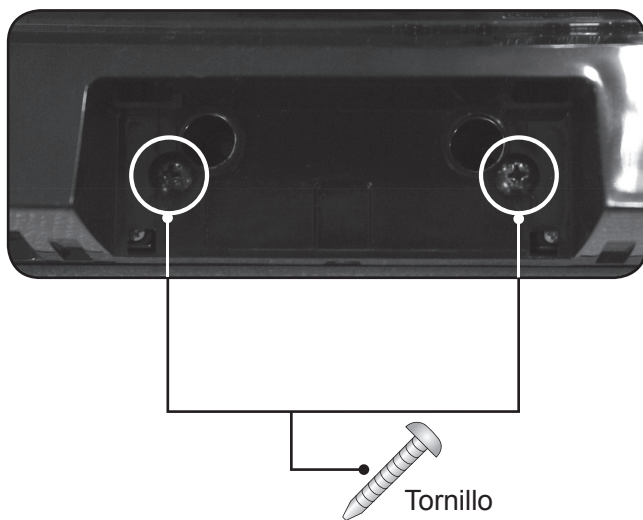

MONTAJE EN PARED: INSTALACIÓN HORIZONTAL

■ Es posible que la imagen que se muestra no sea exactamente igual a su producto.

Para tener una ventilación adecuada, cada lado del televisor debe quedar a 10 cm de la pared. Comuníquese con su vendedor para obtener instrucciones detalladas sobre la instalación y consulte la guía opcional de instalación y configuración del soporte de montaje inclinable de pared.

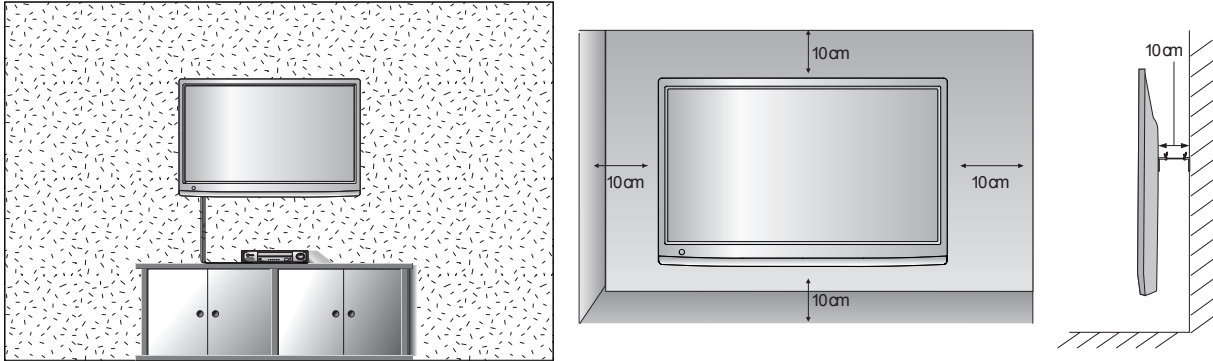

Si intenta montar el equipo en una pared, coloque la interfaz de montaje sobre pared (componentes opcionales) en la parte trasera del equipo.

Al instalar el equipo usando la interfaz de montaje en pared (componentes adicionales), instálelo con cuidado de que no se caiga.

1. Asegúrese de usar tornillos y un soporte de pared que cumpla con los estándares VESA.
2. Usar tornillos más largos de los recomendados podría dañar el producto.
3. Usar tornillos que no cumplen con los estándares VESA podría dañar el producto o causar que se saliera de la pared. No asumimos ninguna responsabilidad por ningún daño provocado por ignorar estas instrucciones.
4. Compatible con VESA sólo en relación a las dimensiones de interfaz de montaje de la interfaz y las especificaciones de los tornillos de montaje.
5. Utilice el estándar VESA como se describe a continuación.
 - 5-1) 784,8 mm e inferior (30,9 pulgadas)
 - * Grosor de almohadilla del montaje para pared: 2,6 mm
 - * Tornillo: Φ 4,0 mm x 0,7 mm de fondo x 10 mm de largo
 - 5-2) 787,4 mm y superior (31,0 pulgadas)
 - * Utilice los tornillos y la almohadilla de montaje para pared estándar VESA.

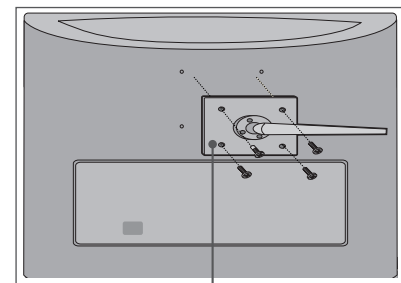

Almohadilla de montaje en pared

<Dimensiones de la interfaz de montaje por tornillos >

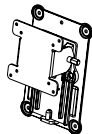
MODELO	M2280A/M2280AF M2380A/M2380AF
VESA (A x B)	75 x 75
Soporte de pared (opcional)	RW120 

PREPARACIÓN

INSTALACIÓN EN PIE SOBRE ESCRITORIO

Para una ventilación adecuada, calcule una distancia de 10 cm de cada lado del televisor y de la pared.

<M2280A/M2380A>

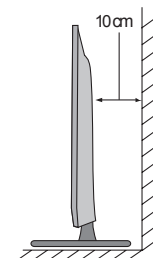
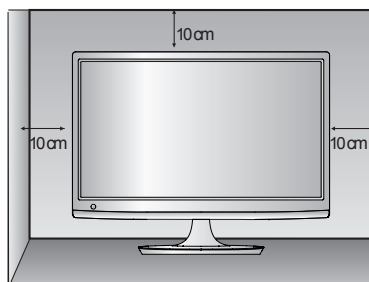
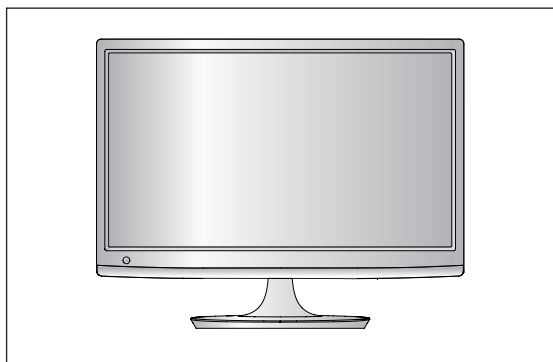

<M2280AF/M2380AF>

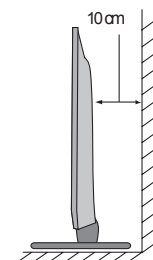
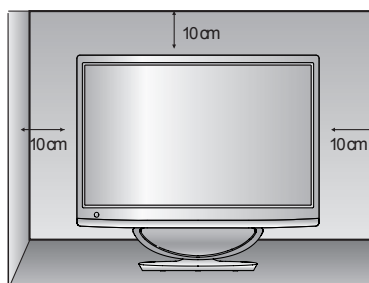
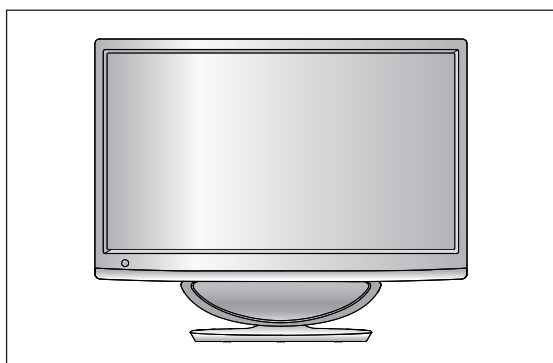

COLOCACIÓN DE LA PANTALLA

- Puede que haya diferencias entre la imagen mostrada y su unidad.
Ajuste la posición del panel de varias maneras para obtener una mayor comodidad.

* Rango de inclinación

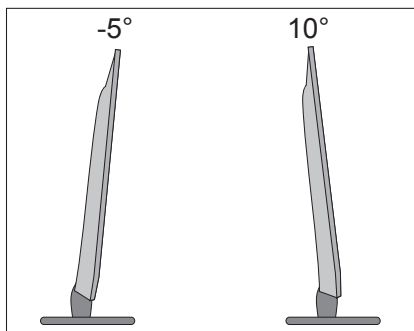

UBICACIÓN

Coloque la unidad de manera que ninguna luz brillante o la luz solar incida directamente sobre la pantalla. Se debe tener cuidado de no exponer la unidad de manera innecesaria a vibraciones, humedad, polvo o calor. Asegúrese también de que la unidad esté colocada en una posición que permita un libre flujo de aire. No cubra las aberturas de ventilación de la cubierta trasera.

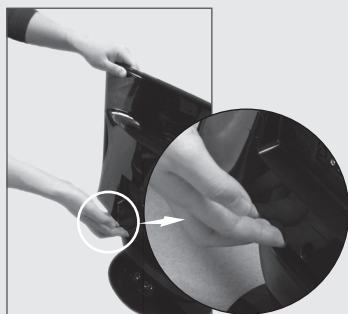
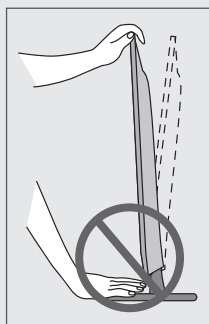

<M2280AF/M2380AF>

! ADVERTENCIA

Cuando ajuste el ángulo de la pantalla, no coloque el dedo(o dedos) entre la parte superior del monitor y el pie de apoyo. Podría hacerse daño.

PREPARACIÓN

SISTEMA DE SEGURIDAD KENSINGTON

- La unidad dispone de un conector del sistema de seguridad Kensington en el panel trasero. Conecte el cable del sistema de seguridad Kensington como se muestra a continuación.
- Para la instalación y el uso detallado del sistema de seguridad Kensington, véase la guía del usuario suministrada con el sistema de seguridad Kensington.
- Para obtener más información, visite <http://www.kensington.com>. Kensington vende sistemas de seguridad para equipos electrónicos costosos como computadoras portátiles y proyectores LCD.

NOTA

- El sistema de seguridad Kensington es un accesorio opcional.

NOTA

- Si toca la unidad y está fría, puede que se produzca un pequeño “parpadeo” al encenderla. Esto es normal, no debe entenderse como un error de la unidad.
- En la pantalla podrían observarse algunos puntos extraños durante algunos minutos, similares a pequeños puntos rojos, verdes o azules. Sin embargo, no tendrá ningún efecto adverso en el rendimiento de la pantalla.
- No toque la pantalla LCD ni coloque los dedos sobre ella durante mucho tiempo. Esto podría producir temporalmente distorsiones en la pantalla.

<M2280A/M2380A>

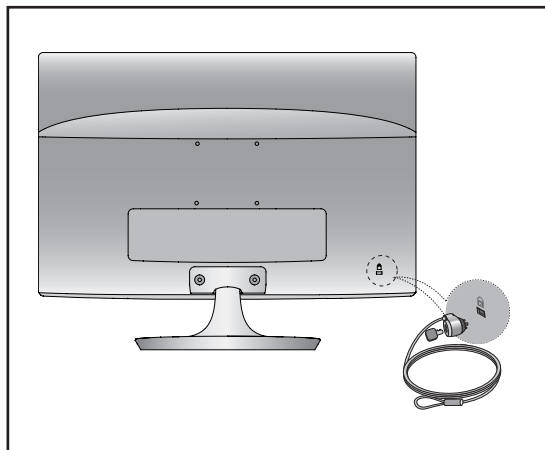

<M2280AF/M2380AF>

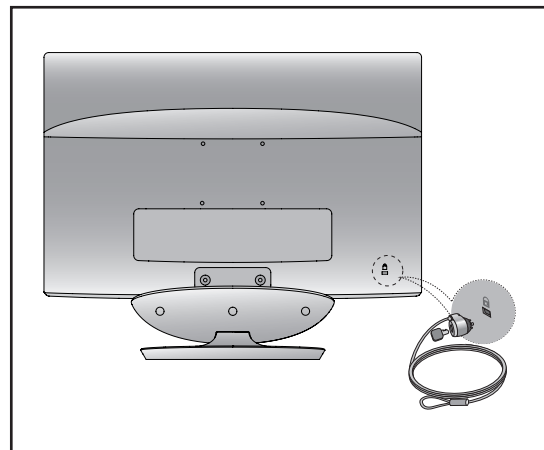

CONFIGURACIÓN DEL EQUIPO EXTERNO

- Establezca todas las conexiones entre los dispositivos antes de conectar al tomacorriente de la red eléctrica para evitar daños.

CONEXIÓN DE LA ANTENA

- Para obtener una calidad de imagen óptima, ajuste la orientación de la antena.
- No se incluyen el cable de la antena ni el convertor con el PRODUCTO.

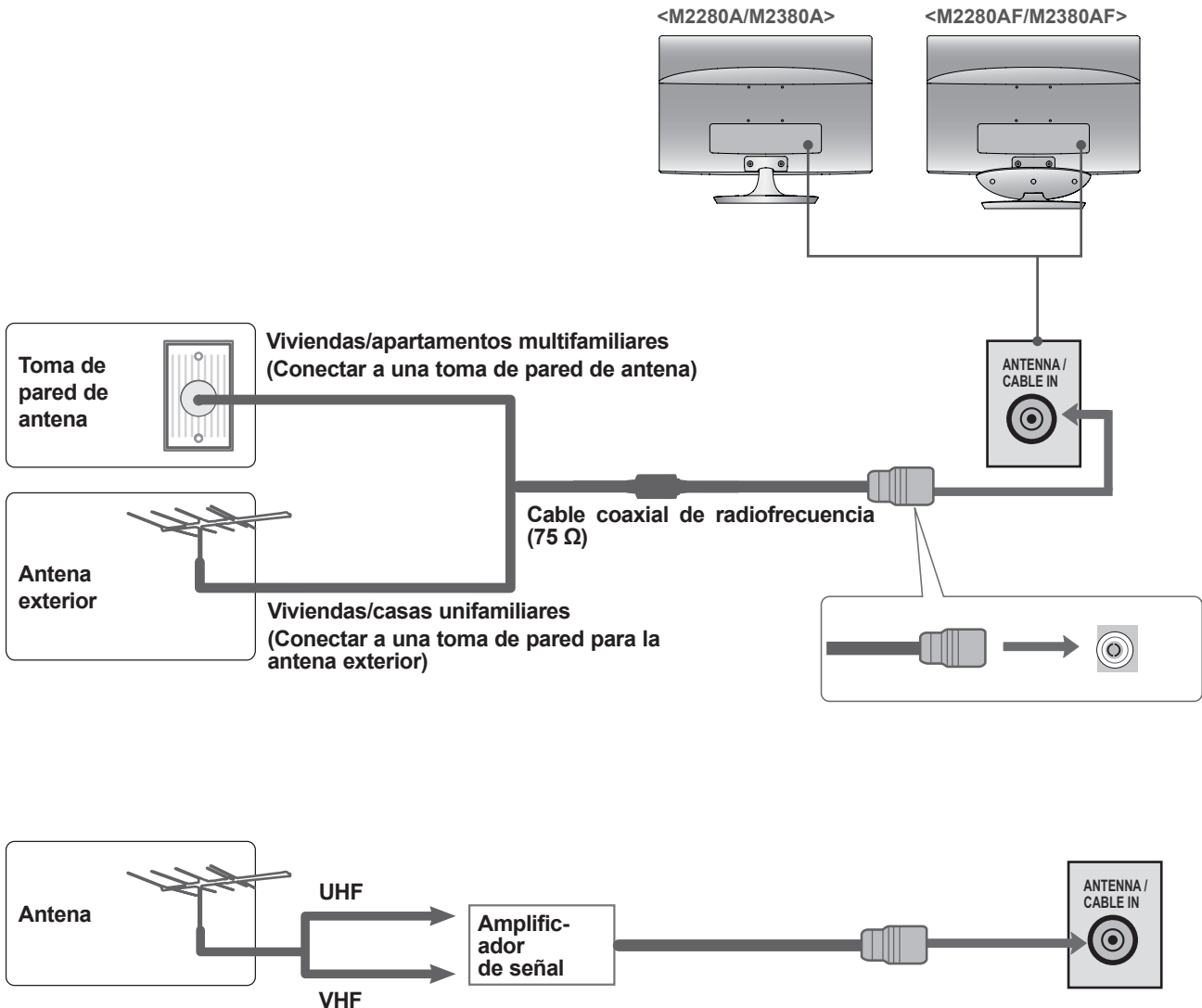

- En zonas con poca intensidad de señal, para mejorar la calidad de la imagen, instale un amplificador de señal en la antena como se indica arriba. If signal needs to be split for two sets, use an antenna signal splitter for connection.
- Si es preciso dividir la señal para dos TV, utilice un divisor de señal para la conexión.

CONFIGURACIÓN DEL EQUIPO EXTERNO

- Para evitar daños en el equipo, nunca conecte ningún cable de alimentación hasta que no haya terminado de conectar todo el equipo.
- Puede que haya diferencias entre la imagen mostrada y su unidad.

CONFIGURACIÓN DE RECEPTOR HD

Si realiza la conexión con un cable Componente

- 1 Conecte las salidas de video (Y, PB, PR) del decodificador digital al **COMPONENT IN VIDEO (COMPONENTE EN LAS TOMAS DE VIDEO)** ubicadas en el dispositivo.
- 2 Conecte el cable de audio de la CAJA RECEPTORA a las tomas **COMPONENT IN AUDIO (COMPONENTE EN LAS TOMAS DE AUDIO)** de la unidad.
- 3 Encienda el decodificador digital.
(Consulte el manual del propietario para obtener información sobre el decodificador digital).
- 4 Seleccione la fuente de entrada **COMPONENT** con el botón **INPUT** del control remoto.

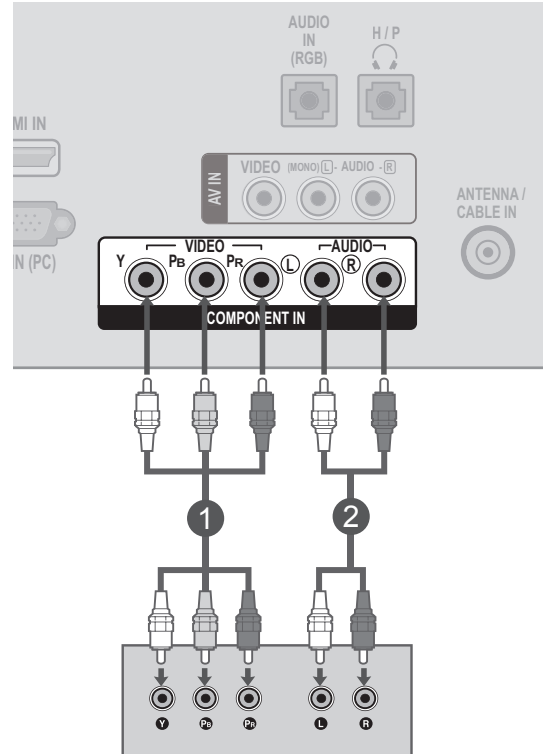

Resolución de soporte

Señal	Component
480 entrelazado / 576 entrelazado	O
480 Progresivo / 576 Progresivo	O
720 Progresivo	O
1080 entrelazado / 1080 Progresivo	O

Conexión de un decodificador con un cable de HDMI

- 1 Conecte la salida **HDMI** de la caja receptora digital a la toma de entrada de **HDMI IN** de la unidad.
- 2 Seleccione la fuente de entrada **HDMI** con el botón **INPUT** del control remoto.
- 3 Encienda la caja receptora digital. (Consulte el manual de propietario de la caja receptora digital.)

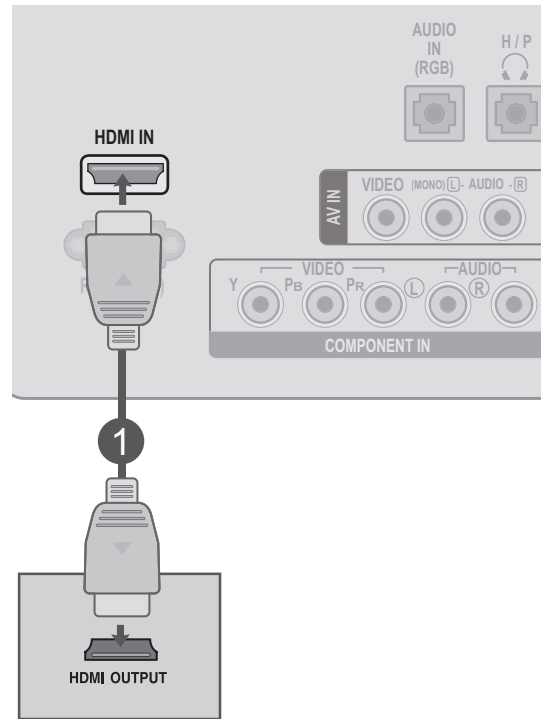

Resolución de soporte

Señal	HDMI
480Progresivo / 576 Progresivo	○
720 Progresivo	○
1080 entrelazado / 1080 Progresivo	○

! NOTA

- ▶ Utilizando un cable HDMI, el aparato puede recibir señal simultánea de vídeo y audio.
- ▶ Si el decodificador digital admite la función HDMI automática, la resolución de salida del dispositivo fuente se establecerá automáticamente en 1920 x 1080 Progresivo.
- ▶ Compruebe que la resolución del dispositivo externo se encuentre en 1920 X 1080 progresivo para garantizar la mejor calidad de imagen.
- ▶ Recomendamos utilizar menos de 10 m para el cable de HDMI.
- ▶ Compruebe que el cable HDMI sea un cable HDMI de alta velocidad. Si los cables HDMI no son cables HDMI de alta velocidad, la pantalla puede parpadear o no encender. Utilice el cable HDMI de alta velocidad.

CONFIGURACIÓN DEL EQUIPO EXTERNO

DVD SETUP

Configuración del DVD

- 1 Conecte las salidas de video (Y, PB, PR) del **DVD** al **COMPONENT IN VIDEO (COMPONENTE EN LAS TOMAS DE VIDEO)** ubicadas en el dispositivo.

- 2 Conecte el cable de audio del **DVD** a las tomas **COMPONENT IN AUDIO (COMPONENTE EN LAS TOMAS DE AUDIO)** de la unidad.

- 3 Encienda el reproductor de **DVD** e inserte un **DVD**.

- 4 Seleccione **Component** con el botón **INPUT** en el control remoto.

- 5 Consulte el manual del reproductor de **DVD** para ver las instrucciones de funcionamiento.

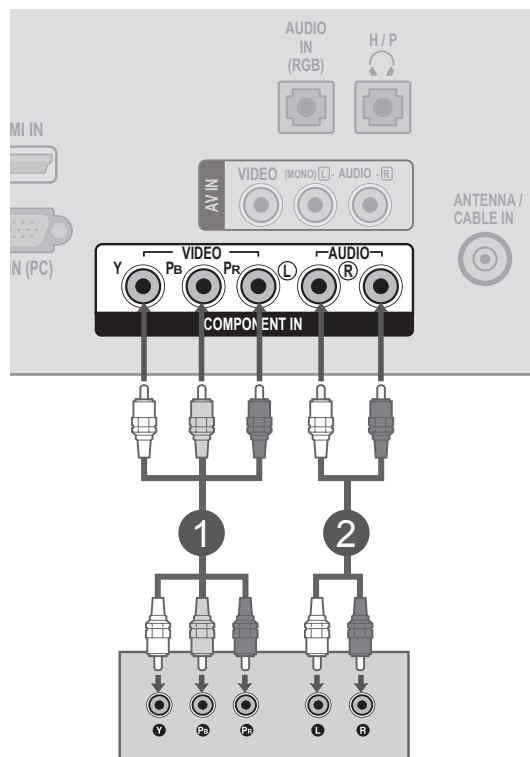

CONFIGURACIÓN DEL EQUIPO EXTERNO

Port Matching

Conecte el puertodeltelevisor con el puerto del reproductor de DVD, como se muestra en la tabla a continuación.

Nombre del puerto en esta unidad	Y	P _B	P _R
Nombre del puerto en el reproductor de DVD	Y	P _B	P _R
	Y	B-Y	R-Y
	Y	Cb	Cr
	Y	Pb	Pr

Conexión con un cable de HDMI

- 1 Conecte la salida **HDMI** del **DVD** en la conexión **HDMI IN** del equipo.
- 2 Seleccione la fuente de entrada **HDMI** con el botón **INPUT** del control remoto.
- 3 Consulte el manual del reproductor de **DVD** para ver las instrucciones de funcionamiento.

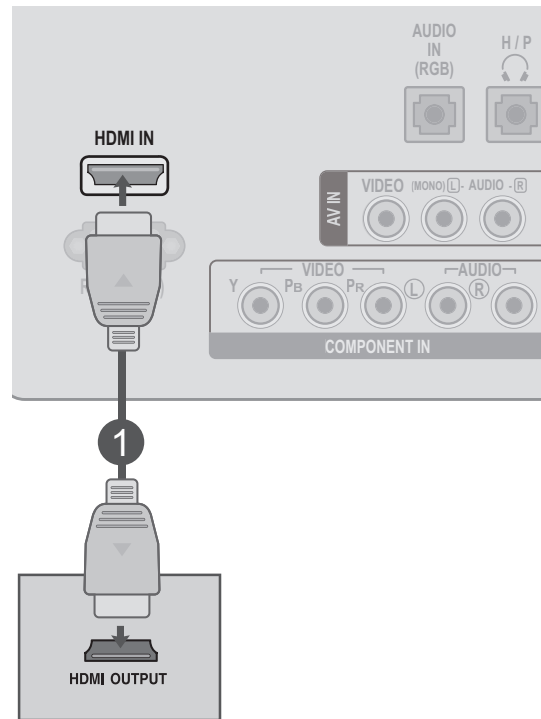

! NOTA

- ▶ Utilizando un cable HDMI, el aparato puede recibir señal simultánea de vídeo y audio.
- ▶ Si el decodificador digital admite la función HDMI automática, la resolución de salida del dispositivo fuente se establecerá automáticamente en 1920 x 1080 Progresivo.
- ▶ Si el reproductor del decodificador digital no admite la función HDMI automática, deberá establecer la resolución de salida de un modo adecuado.
- ▶ Para obtener la mejor calidad de imagen, ajuste la resolución de salida del dispositivo fuente en 1920 x 1080 Progresivo.
- ▶ Recomendamos utilizar menos de 10 m para el cable de HDMI.
- ▶ Compruebe que el cable HDMI sea un cable HDMI de alta velocidad. Si los cables HDMI no son cables HDMI de alta velocidad, la pantalla puede parpadear o no encender. Utilice el cable HDMI de alta velocidad.

CONFIGURACIÓN DEL EQUIPO EXTERNO

CONFIGURACIÓN DEL VCR

- Para evitar la distorsión de la imagen (interferencias) deje una distancia adecuada entre el VCR y la unidad.

Conexión con un cable de RF

- 1 Conecte el conector de la **ANT OUT** de RF del **VCR** al conector de la **ANTENNA IN** del televisor.
- 2 Conecte el cable de antena al puerto de la antena **RF** del **VCR**.
- 3 Presione el botón **PLAY** en el **VCR** y adapte el programa adecuado entre la TV y ésta para el visionado.

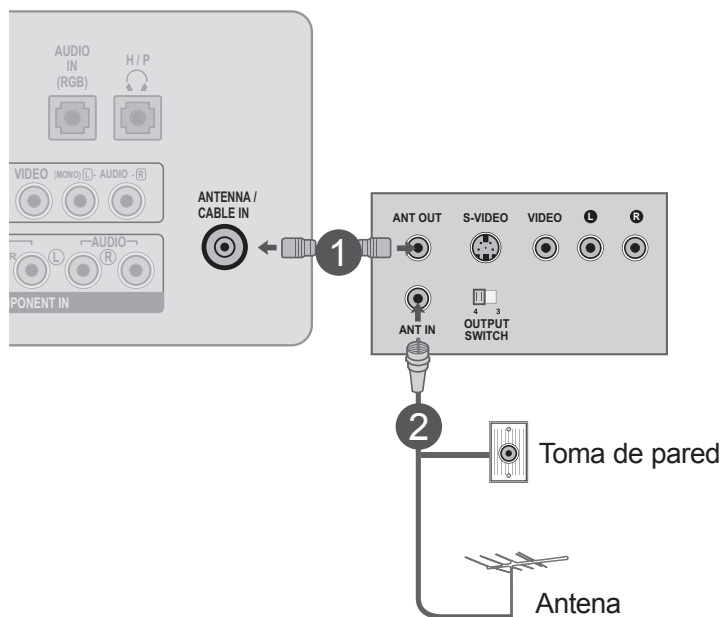

Conexión con un cable de RCA

- 1 Conecte las tomas **AUDIO/VIDEO** entre el **DISPOSITIVO** y la **VCR**. Realice la conexión de forma tal que los colores de las tomas coincidan (video = amarillo, audio izquierdo = blanco y audio derecho = rojo).
- 2 Coloque un video en la **VCR** y presione **REPRODUCIR**. (Consulte el manual del propietario de la VCR).
- 3 Seleccione la fuente de entrada **AV** con el botón **INPUT** del control remoto.

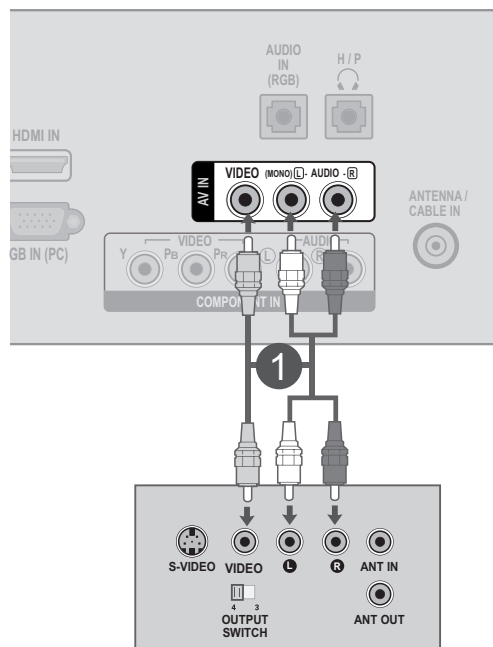

OTRA CONFIGURACIÓN DE LA FUENTE AV

- 1 Conecte las tomas **AUDIO/VIDEO** entre el DISPOSITIVO y el equipo externo. Realice la conexión de forma tal que los colores de las tomas coincidan. (Video = amarillo, audio izquierdo = blanco y audio derecho = rojo)
- 2 Seleccione la fuente de entrada **AV** con el botón **INPUT** del control remoto. Si está conectado a **AV IN**, seleccione la fuente de entrada **AV**.
- 3 Ponga en funcionamiento el equipo externo correspondiente. Consulte la guía de funcionamiento del equipo externo.

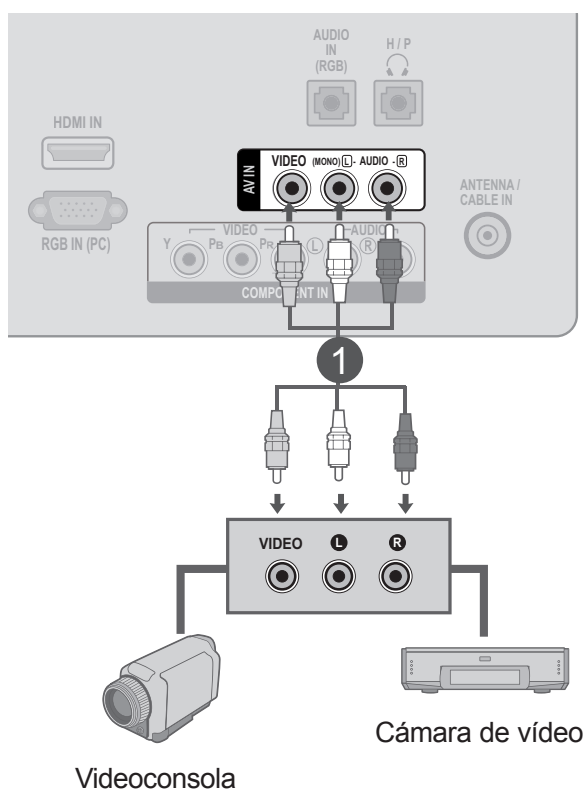

CONFIGURACIÓN DEL EQUIPO EXTERNO

CONFIGURACIÓN DEL PC

Cuando utilice el control remoto, apúntelo al sensor del control remoto del dispositivo.

Si realiza la conexión con un cable D-sub de 15 patillas

- 1 Conecte el cable de señal de la ranura de salida del monitor de la **COMPUTADORA PERSONAL** a la ranura de entrada de PC del dispositivo.
- 2 Conecte el cable de audio del PC a los conectores **AUDIO IN(RGB)** del televisor.
- 3 Presione el botón **INPUT** para seleccionar el modo de funcionamiento **RGB PC**.
- 4 Encienda el **PC**. La pantalla del **PC** aparece en el televisor.

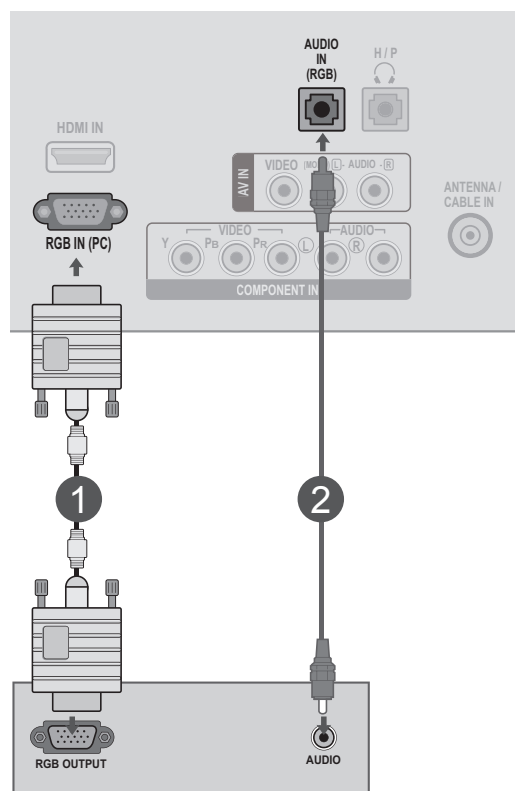

! NOTA

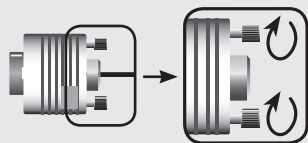

► Conecte el cable de entrada de señal y ajústelo girando los tornillos en sentido de las agujas del reloj.

► Se debe utilizar un cable VGA (D-sub de 15 clavijas) con un núcleo de ferrita para garantizar que el producto cumpla con las normas.

TAPA POSTERIOR PARA ORGANIZACIÓN DE CABLES

Ate todos los cables juntos para una mejor organización como se muestra en la ilustración siguiente.

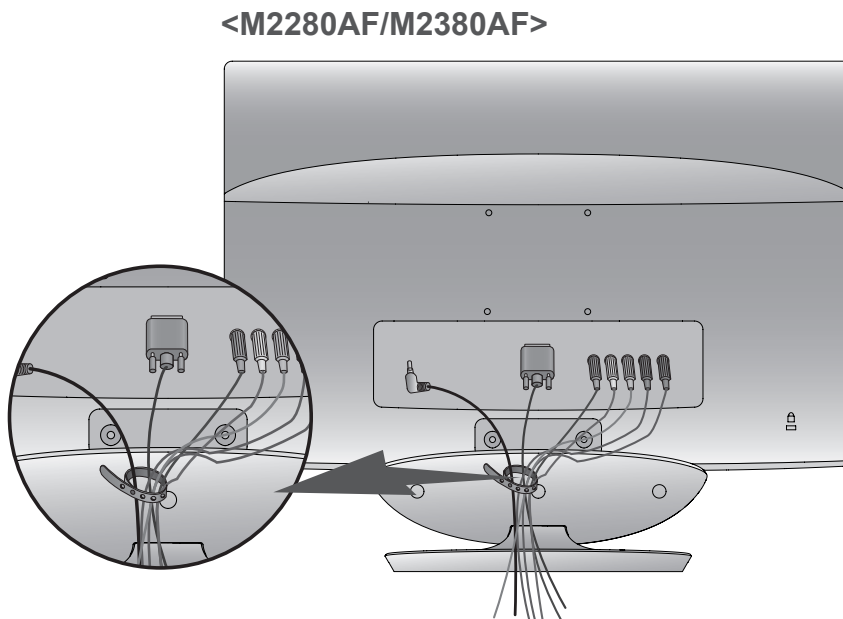
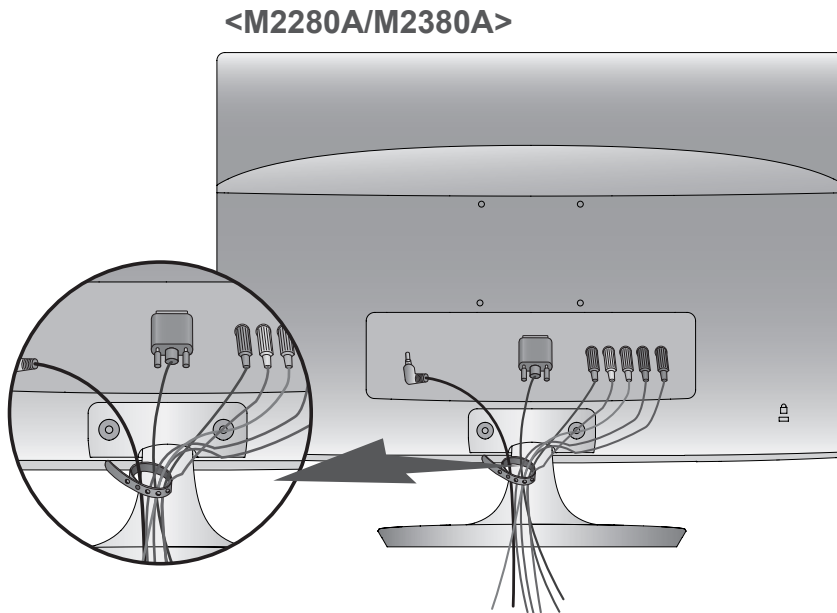

CONFIGURACIÓN DEL EQUIPO EXTERNO

RESOLUCIÓN DE PANTALLA ADMITIDA

Modo RGB [PC]

Resolución	Frecuencia horizontal (kHz)	Frecuencia vertical (Hz)
640 x 480	31,469	59,94
800 x 600	37,879	60,317
1024 x 768	48,363	60,0
1152 x 864	54,34	60,05
1280 x 960	60	60
1280 x 1024	63,981	60,02
1680 x 1050	64,674	59,883
1680 x 1050	65,290	59,954
1920 x 1080	67,5	60

Modo HDMI [DTV]

Resolución	Frecuencia horizontal (kHz)	Frecuencia vertical (Hz)
720 x 480	15,75	60,00
720 x 480	15,73	59,94
720 x 576	15,625	50,00
720 x 480	31,47	59,94
720 x 480	31,50	60,00
720 x 576	31,25	50,00
1280 x 720	44,96	59,94
1280 x 720	45,00	60,00
1280 x 720	37,50	50,00
1920 x 1080	33,72	59,94
1920 x 1080	33,75	60,00
1920 x 1080	28,125	50,00
1920 x 1080	67,432	59,94
1920 x 1080	67,5	60
1920 x 1080	56,250	50

VER LA TV / CONTROL DE CANAL

FUNCIONES DE LAS TECLAS DEL MANDO A DISTANCIA

Cuando utilice el mando a distancia, posicónelo hacia el sensor del mando a distancia de la unidad.

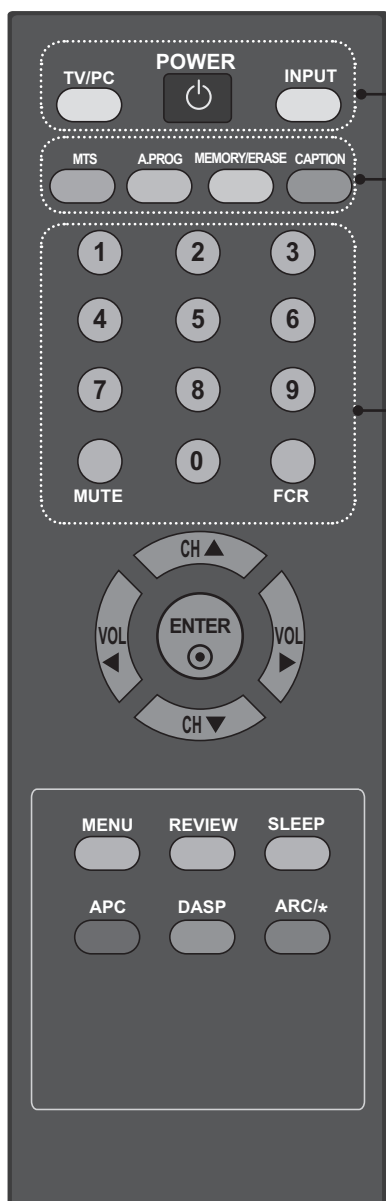

POWER Enciende o apaga la unidad.

TV/PC Selecciona el modo TV o PC.

INPUT Selecciona el modo de entrada.

MTS Presione en forma repetida esta tecla para seleccionar los tonos de sonido Mono, Estéreo y SAP. Sin embargo, los modos Estéreo y SAP están disponibles solo si se incluyen en la señal de transmisión.

A.PROG Botón de canal automático.

MEMORIA/BORRAR El usuario puede seleccionar canales en forma manual y almacenar o borrar canales individuales.

CAPTION Seleccione un subtítulo
Apag → Modo1 → Modo2 → Texto1 → Texto2
(Consulte la pág. 53)

numéricos 0-9 Permite seleccionar un programa.

button Selecciona los elementos numerados de un menú.

MUTE Activa y desactiva el sonido.

FCR Botón de canal favorito.

VER LA TV / CONTROL DE CANAL

VER LA TV / CONTROL DE CANAL

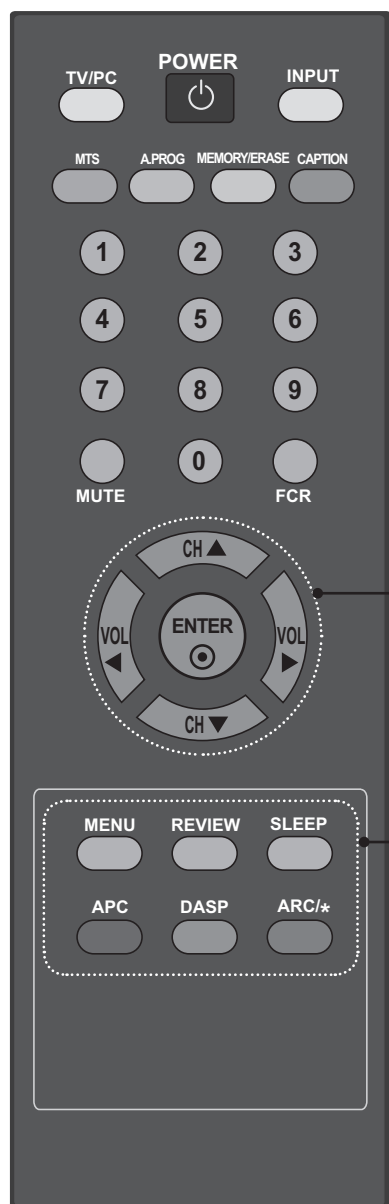

TECLA DE NAVEGACIÓN CENTRAL Le permite navegar por los menús en pantalla y ajustar la configuración del sistema según sus preferencias.
-arriba, abajo Permite ajustar el volumen.
-izquierda, derecha Permite seleccionar un canal.
ENTER Acepta la selección o muestra el modo actual.

MENU Activa y desactiva el sonido. (Consulte la pág. 28)
REVER Le permite volver al último canal que estaba mirando.
SLEEP Ajusta el temporizador.
APC Control de imagen automático.
Presione en forma repetida esta tecla para seleccionar los modos Estándar, Vivo o Cine.
DASP Procesamiento de sonido automático digital.
Utilice este botón para seleccionar el tono de sonido.
Presione en forma repetida esta tecla para seleccionar Estándar, Música o Cine.
ARC/* Selecciona el formato de imagen que desee.
(Consulte la pág. 32)

Instalación de las baterías

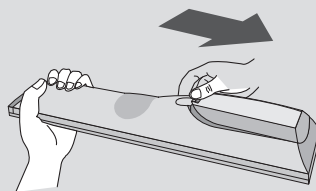

- Abra la tapa del compartimiento de la batería en la parte posterior y coloque las baterías de forma tal que la polaridad correcta coincida (+ con +, - con -).
- Coloque dos baterías AAA de 1,5 Vcc. No mezcle baterías antiguas o usadas con baterías nuevas.
- Cierre la tapa.
- Para extraer las baterías, realice las acciones de instalación a la inversa.

ENCENDIDO DEL TELEVISOR

Cuando utilice el control remoto, apúntelo al sensor del control remoto del dispositivo.

- 1 En primer lugar, conecte correctamente el cable de alimentación.
En este momento, el dispositivo pasa al modo de espera.
 - Para encender el dispositivo cuando se encuentra en modo de espera, presione el botón ubicado en el dispositivo, o bien, presione el botón ENCENDER del control remoto.
-

Guía de inicio

- 1 Si la exhibición en pantalla (OSD, On Screen Display) aparece después de encender el dispositivo, podrá ajustar el **idioma y la sintonización automática**.

Nota:

- a. Desaparecerá automáticamente en unos 40 segundos a no ser que se pulse algún botón.
 - b. Si cierra sin finalizar la configuración inicial, el menú de la guía de instalación se puede volver a mostrar.
-

AJUSTE DEL CANAL

- 1 Presione CH ▲/▼ o los botones de NÚMERO para seleccionar un canal.
-

AJUSTE DEL VOLUMEN

- 1 Pulse el botón ◀ / ▶ para ajustar el volumen.
.....
 - 2 Si quiere silenciar el sonido, pulse el botón MUTE.
.....
 - 3 Para cancelar la función Silencio, presione MUTE, ◀ / ▶, MTS o DASP.
-

VER LA TV / CONTROL DE CANAL

SELECCIÓN Y AJUSTE DE LOS MENÚS EN PANTALLA

Puede haber cambiado el diseño de la unidad.

La imagen que se muestra puede ser diferente a la de su televisor.

- 1 Pulse el botón de **MENU** y entonces el botón **▲/▼** para visualizar cada menú.
- 2 Pulse el botón **▶** y entonces el botón **▲/▼** para seleccionar un elemento del menú.
- 3 Cambie la configuración de un ítem en el submarino o de tirar abajo de menú con **◀ / ▶**. Puede acceder al menú del nivel superior pulsando el botón **ENTER(⊙)**.

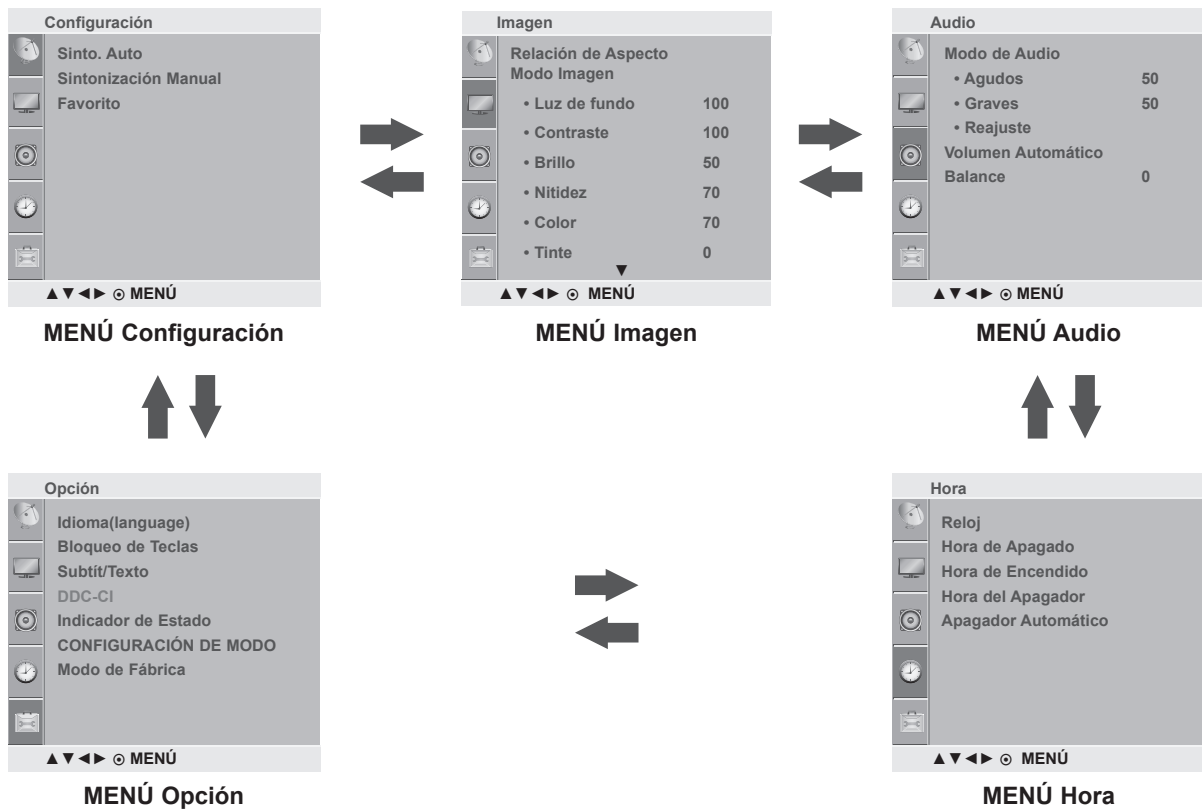

! NOTE

- ▶ Cuando mueva el producto a otro lugar desate la cuerda primero.
- ▶ En este manual, la exhibición en pantalla (OSD, On Screen Display) puede ser diferente de la representación de su dispositivo porque es solo un ejemplo para ayudarlo en el funcionamiento del dispositivo.

AJUSTE AUTOMÁTICO DE PROGRAMAS

Este televisor puede almacenar 181 canales (canales de televisión: 2-69, CATV: 1, 14-125). La sintonización automática busca automáticamente los canales de televisión que están disponibles en su área.

- 1 Pulse el botón **MENU** y el botón **▲ / ▼** para seleccionar el menú de **Configuración**.

- 2 Pulse el botón **▶** y entonces el botón **▲ / ▼** para seleccionar **Sinto. Auto**.

- 3 Pulse el botón **▶** para comenzar la sintonización automática.
Se almacenan todas las emisoras captadas.

Para detener la sintonización automática, presione el botón de menú.

Cuando finalice la sintonización automática, aparecerá el menú Edición de programas. Consulte la sección Edición de programas para editar los programas almacenados.

- 4 Presione el botón **MENU** para regresar a la pantalla de menú anterior.



1

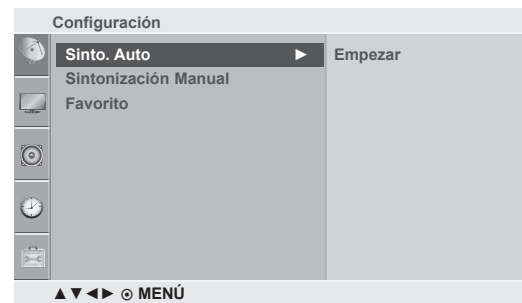

2

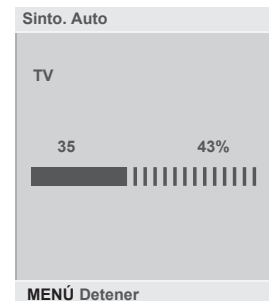

3

VER LA TV / CONTROL DE CANAL

SINTONÍA MANUAL

Ud. puede agregar o eliminar los canales de la búsqueda manual de los canales.

- 1 Pulse el botón **MENU** y el botón ▲ / ▼ para seleccionar el menú de **Configuración**.
- 2 Pulse el botón ► y entonces el botón ▲ / ▼ para seleccionar **Sintonización Manual**.
- 3 Pulse el botón ► y entonces el botón ▲ / ▼ para seleccionar **numéricos canal**.
- 4 Pulse el botón ▲ / ▼ para seleccionar **Borrar**.
- 5 Pulse el botón ▲ / ▼ para seleccionar **Fina**.
(Normalmente la sintonización fina sólo es necesaria en caso de una mala recepción.)
- 6 Presione el botón **MENU** para regresar a la pantalla de menú anterior.

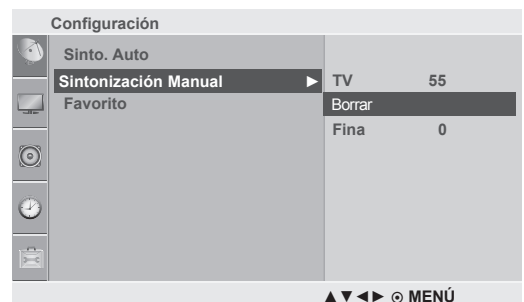
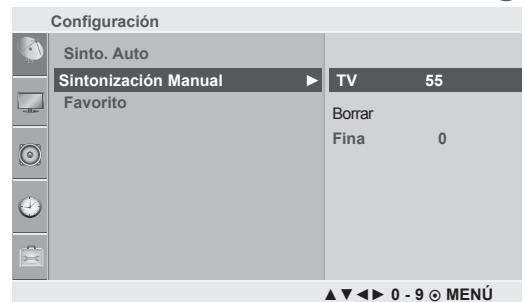
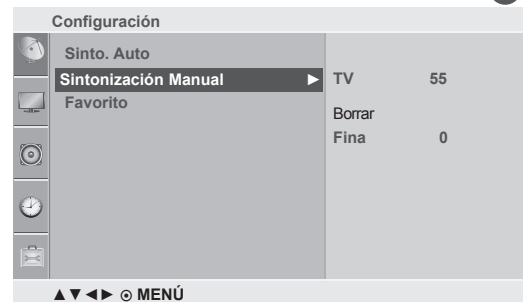

CANAL FAVORITO

Esta función le permitirá seleccionar directamente sus canal favoritos.

Presione en forma repetida el botón FCR para seleccionar los programas favoritos almacenados.

1 Pulse el botón **MENU** y el botón ▲ / ▼ para seleccionar el menú de **Configuración**.

2 Pulse el botón ► y entonces el botón ▲ / ▼ para seleccionar **Favorito**.

3 Pulse el botón ►.

4 Pulse el botón ▲ / ▼ para seleccionar - - - - -.

5 Seleccione el programa deseado con el botón ◀ / ▶.

6 Para almacenar otro canal, repita los pasos 4 a 5. Usted puede salvar hasta 8 canal.

7 Presione el botón **MENU** para regresar a la pantalla de menú anterior.



2 3 4 5

CONTROL DE LA IMAGEN

CONTROL DEL TAMAÑO (RELACIÓN DE ASPECTO) DE LA IMAGEN

Puede ver Ud. la televisión en varios formatos de imagen; **16:9**, **4:3**, **Zoom1/2** and **Escaneo**.

Si se deja una imagen fija demasiado tiempo en pantalla, ésta podría quedar impresa y permanecer visible.

Puede ajustar la proporción de ampliación con los botones ▲ / ▼.

La opción funciona con la señal siguiente.

1 También es posible ajustar la Relac. de aspecto desde el menú Imagen.

• 16:9

Al realizar la selección podrá ajustar la imagen horizontalmente, con proporciones lineales, para ocupar toda la pantalla (útil para ver DVD con formato 4:3).



• Zoom 2

Seleccione la opción Zoom 2 si desea ver la imagen alternada: ampliada horizontalmente y cortada verticalmente. La imagen estará a medio cambio entre la alternancia y la cobertura total de la pantalla.

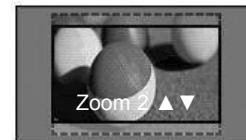

• 4:3

Al realizar la selección podrá ver imágenes con una relación de aspecto original 4:3 y franjas grises a la izquierda y derecha de la imagen.



• Escaneo

Esta opción le permitirá ver una imagen de alta resolución de la mejor calidad sin que se pierda la imagen original.



• Zoom 1

Al realizar la selección podrá ver la imagen sin ninguna alternancia y ocupando toda la pantalla. Sin embargo, las secciones inferior y superior de la imagen aparecerán cortadas.

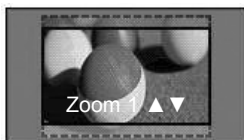

! NOTA

- ▶ Solo puede seleccionar 4:3, 16:9 (pantalla ancha) en el modo Componente, HDMI.
- ▶ En el modo HDMI/Componente (más de 720 Progresivo), sólo está disponible la opción de barrido Sólo escaneo.

CONFIGURACIÓN DE PRESINTONÍA DE IMÁGENES

Modo Imagen – Modo usuario

Elija entre Estándar, Película, Cine o sRGB (sólo RGB PC).

Cada entrada (TV, AV, Component, etc.) recuerda la configuración personalizada que creó.

- 1 Pulse el botón **MENU** y el botón **▲ / ▼** para seleccionar el menú **Imagen**.

- 2 Pulse el botón **▶** y entonces el botón **▲ / ▼** para seleccionar **Modo Imagen**.

- 3 Pulse el botón **▶** y luego el botón **▲ / ▼** para seleccionar **Vivo**, **Estándar**, **Cine** o **sRGB**.

- 4 Presione el botón **MENU** para regresar a la pantalla de menú anterior.



1



2 3

! NOTA

- sRGB está disponible en el modo RGB PC.

CONTROL DE LA IMAGENA

MANUAL AJUSTE DE IMAGEN

Modo Imagen – Modo usuario

Luz de fondo Ajusta el brillo mediante el control de la intensidad de la lámpara de LCD.

Contraste Ajusta el nivel de blanco en la imagen.

Brillo Ajusta el nivel de negro en la imagen.

Nitidez Ajusta la nitidez de los bordes de los elementos en la imagen.

Color Ajusta los niveles de color en la imagen.

Tinte Ajusta el tono de la imagen.

1 Pulse el botón **MENU** y el botón **▲ / ▼** para seleccionar el menú **Imagen**.

2 Pulse el botón **▶** y entonces el botón **▲ / ▼** para seleccionar **Modo Imagen**.

3 Pulse el botón **▶** y luego el botón **▲ / ▼** para seleccionar **Vivo, Estándar, Cine** o **sRGB**.

4 Presione el **botón ENTER** y luego el botón **▲ / ▼** para seleccionar la opción de imagen deseada (**Luz de Fondo, Contraste, Brillo, Nitidez, Color** y **Tinte**).

5 Pulse el botón **◀ / ▶** para realizar los ajustes necesarios.

6 Presione el botón **MENU** para regresar a la pantalla de menú anterior.



1



2 3



4 5



! NOTA

- Si cambia cualquier valor de la configuración predeterminada en el submenú Modo Imagen, se muestra la palabra "Usuario" en la configuración seleccionada. Esto significa que el usuario ha establecido el valor de Modo Imagen.

Opción avanzada de Modo Imagen

Puede calibrar la pantalla para cada modo de imagen o establecer el valor de video según la pantalla de video especial.

Puede establecer un valor de video diferente para cada entrada.

Para volver a la pantalla predeterminada de fábrica después de haber realizado ajustes en cada modo de video, ejecute la función “Restablecer imagen” para cada modo de imagen.

1 Pulse el botón **MENU** y el botón ▲ / ▼ para seleccionar el menú **Imagen**.

2 Presione el botón ► y luego el botón ▲ / ▼ para seleccionar **Avanzado**.

3 Presione el botón ► y luego el botón ▲ / ▼ para seleccionar **Contraste dinámico**, **Color dinámico**, **Reducción de ruido**, **Nivel de negro**, **Modo de película** o **Temperatura color**.

4 Presione el botón **MENU** para regresar a la pantalla de menú anterior.

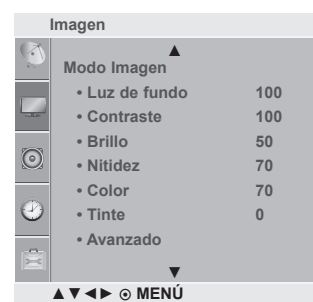

1

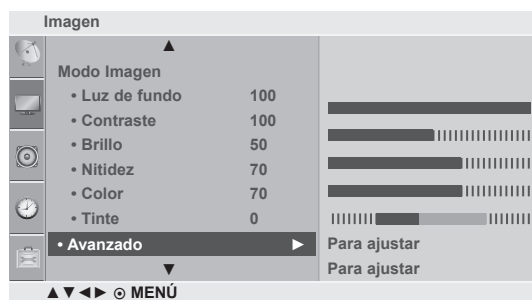

2

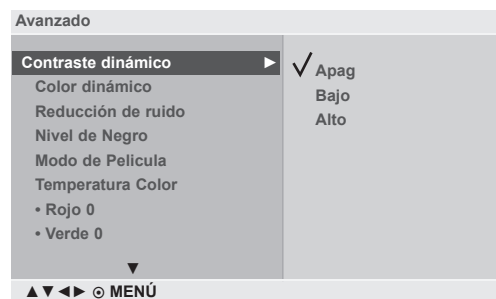

3

! NOTA

- En 1080i/p, las opciones Contraste dinámico, Color dinámico y Reducción de ruido no están disponibles.

CONTROL DE LA IMAGENA

Contraste dinámico / Color dinámico / Reducción de ruido

- Esta función no funciona con la entrada "RGB PC" o la resolución de 1080 progresivo/entrelazado.

Nivel de negro	<ul style="list-style-type: none">■ Esta función no funciona con la entrada "RGB PC".
Modo de película	<ul style="list-style-type: none">■ Esta función solo funciona con el modo de 480/576 entrelazado en la entrada "AV", "TV" y "Component".
Temperatura color	<ul style="list-style-type: none">■ Elija uno de los tres ajustes automáticos de color. Establezca esta opción en Cálida para mejorar los colores cálidos como el rojo; en Fría, para ver los colores de menor intensidad con más azul.■ La intensidad del rojo, verde y azul se puede controlar para ajustar los colores mostrados.

RESTABLECIMIENTO DE IMAGEN

La configuración del modo Imagen se puede restaurar a la configuración predeterminada de fábrica.

1 Pulse el botón **MENU** y el botón ▲/▼ para seleccionar el menú **Imagen**.

2 Pulse el botón ► y, después, utilice los botones ▲/▼ para seleccionar **Restablecer Imagen**.

3 Pulse el botón ► para inicializar el valor ajustado.

4 Presione el botón **MENU** para regresar a la pantalla de menú anterior.



1

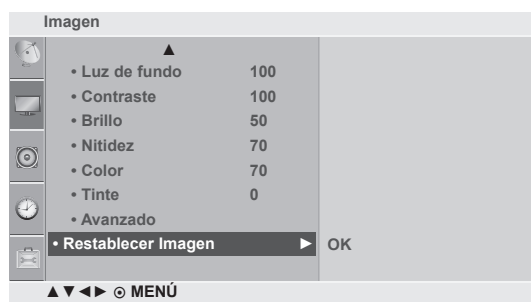

2 3

! NOTA

- Cuando se selecciona "Restablecer imagen", la palabra "Usuario" desaparece del lado izquierdo de la pantalla.

CONTROL DE LA IMAGENA

CONFIGURACIÓN DE LA PANTALLA (sólo en modo RGB [PC])

CONFIG. AUTOMÁTICO

Esta función ajusta la posición de la pantalla, el reloj y la fase automáticamente durante la entrada de PC.

Mientras se ejecuta la configuración automática, la pantalla se verá inestable durante algunos segundos.

1 Pulse el botón **MENU** y el botón ▲/▼ para seleccionar el menú **Imagen**.

2 Pulse el botón ► y entonces el botón ▲/▼ para seleccionar **Pantalla**.

3 Pulse el botón ► y entonces el botón ▲/▼ para seleccionar **Config. auto**.

4 Presione **ENTER(Ⓞ)**.

5 Presione el botón **MENU** para regresar a la pantalla de menú anterior.



1

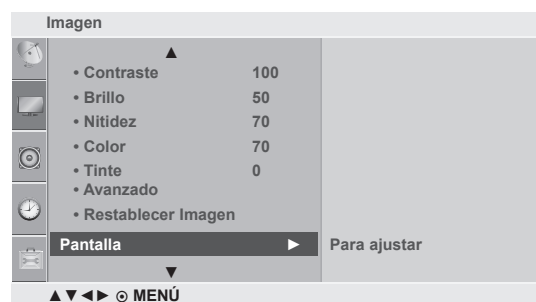

2

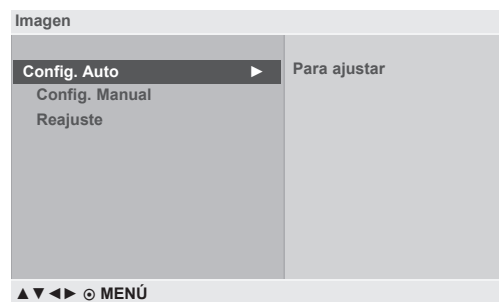

3 4

CONFIGURACIÓN MANUAL (ajuste de la posición de la pantalla)

Puede utilizar esta función para ajustar la posición de la pantalla, el reloj y la fase manualmente durante la entrada de PC.

- 1 Pulse el botón **MENU** y el botón ▲/▼ para seleccionar el menú **Imagen**.



1

- 2 Pulse el botón ► y entonces el botón ▲/▼ para seleccionar **Pantalla**.

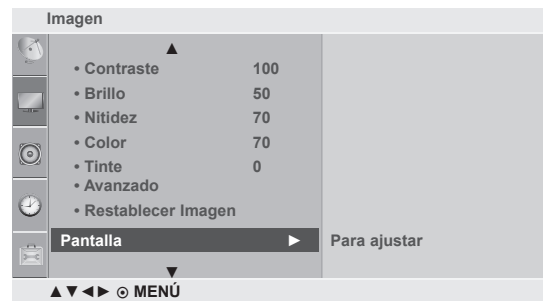

2

- 4 Pulse el botón ► y, a continuación, utilice el botón ▲/▼ para seleccionar **Fase**, **Reloj**, **H-Posicion** o **V-Posicion**.

(Al cambiar la opción **Posición H** o **Posición V**, el valor puede ser diferente de la relación entre el ancho de la pantalla y su altura).

- 5 Pulse el botón ◀ / ▶ para realizar los ajustes necesarios.

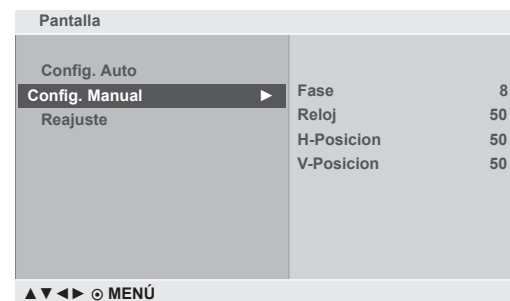

3 4 5

- 6 Presione el botón **MENU** para regresar a la pantalla de menú anterior.

! NOTA

- La relación de aspecto cambia los valores de H-Posición y V-Posición.

CONTROL DE LA IMAGENA

REAJUSTE (Restauración de la configuración predeterminada)

Restaura las opciones a la configuración predeterminada.

1 Pulse el botón **MENU** y el botón ▲/▼ para seleccionar el menú **Imagen**.

2 Pulse el botón ► y entonces el botón ▲/▼ para seleccionar **Pantalla**.

3 Pulse el botón ► y entonces el botón ▲/▼ para seleccionar **Reajuste**.

4 Pulse el botón ►.

5 Presione el botón **MENU** para regresar a la pantalla de menú anterior.



1



2

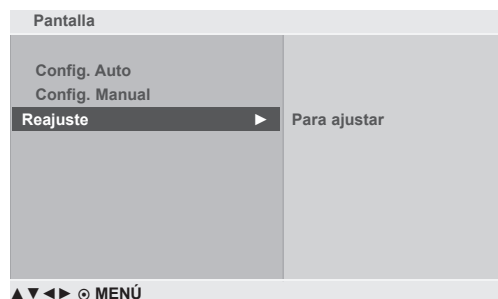

3 4

! NOTA

- Mientras se ejecuta "Reajuste", la pantalla se verá inestable durante algunos segundos.

Selección del Resolución panorámico

Esta función permite al usuario cambiar manualmente la resolución PCB para la PC y el televisor con el fin de optimizar la imagen en la entrada "RGB PC".

Esta función se puede utilizar cuando el tamaño vertical de la imagen es 768 o 1050.

- 1 Pulse el botón **MENU** y el botón **▲/▼** para seleccionar el **menú Imagen**.



- 2 Pulse el botón **▶** y entonces el botón **▲/▼** para seleccionar **Pantalla**.

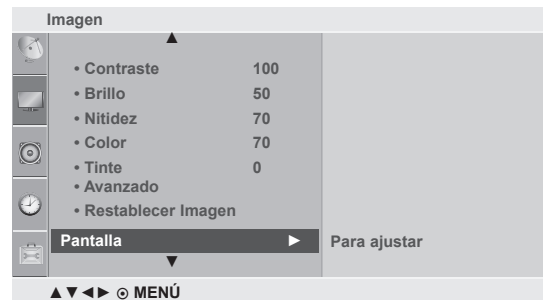

- 3 Pulse el botón **▶** y, después, utilice los botones **▲/▼** para seleccionar el modo **Resolución**.

- 4 Presione el botón **MENU** para regresar a la pantalla de menú anterior.

<Resolución vertical : 768>

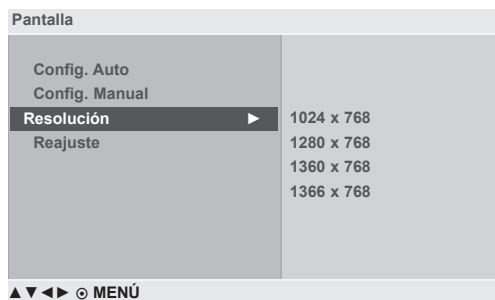

<Resolución vertical : 1050>

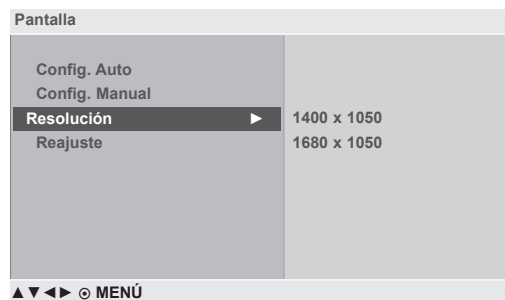

CONTROL DE SONIDO

CONFIGURACIÓN DE SONIDO PREDEFINIDO – SOUND MODE (MODO DE SONIDO)

Elija entre Estándar, Música o Cine.

Cada entrada (TV, AV, Component, etc.) recuerda la configuración personalizada que creó.

1 Pulse el botón **MENU** y entonces el botón ▲/▼ para seleccionar el menú **Audio**.

.....

2 Pulse el botón ► y entonces el botón ▲/▼ para seleccionar **Modo de Audio**.

.....

3 Pulse el botón ► y entonces el botón ▲/▼ para seleccionar **Estándar, Música o Cine**.

.....

4 Presione el botón **MENU** para regresar a la pantalla de menú anterior.

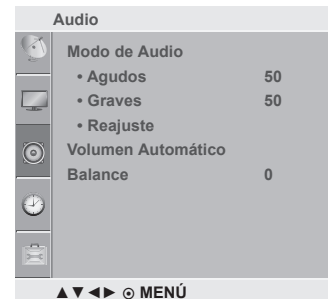

1

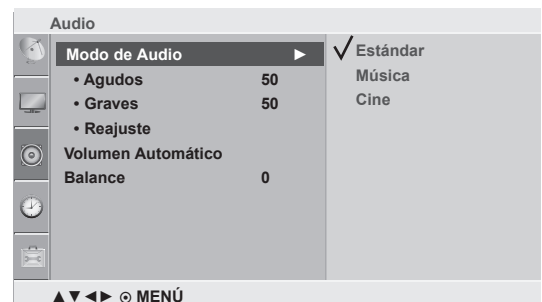

2 3

AJUSTE DE CONFIGURACIÓN DE SONIDO – MODO USER (USUARIO)

Agudos Aumenta o disminuye el nivel de sonido de alta frecuencia.

Graves Aumenta o disminuye el nivel de sonido de baja frecuencia.

Reajuste Restaura los niveles de Agudos y Graves a la configuración predeterminada de fábrica.

1 Pulse el botón **MENU** y entonces el botón ▲/▼ para seleccionar el menú **Audio**.

2 Pulse el botón ► y entonces el botón ▲/▼ para seleccionar **Modo de Audio**.

3 Pulse el botón ► y entonces el botón ▲/▼ para seleccionar **Estándar, Música o Cine**.

4 Pulse el botón **ENTER**(⊙) y entonces el botón ▲/▼ para seleccionar **Estándar** o **Agudos**.

5 Pulse el botón ◀/▶ para efectuar los ajustes adecuados.

6 Presione el botón **MENU** para regresar a la pantalla de menú anterior.

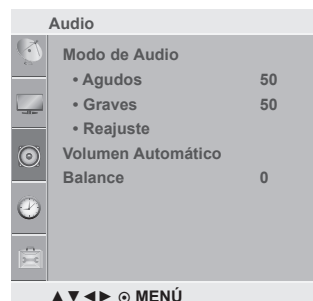

! NOTA

- Si cambia cualquier valor de la configuración predeterminada en el submenú Modo de Audio, se muestra la palabra "Usuario" en la configuración seleccionada. Esto significa que el usuario ha establecido el valor de Modo de Audio.
- No es posible ajustar los niveles de Agudos y Graves en el modo RGB-PC/HDMI-PC.

CONTROL DE SONIDO

VOLUMEN AUTOMÁTICO

Activa la función Volumen automático para mantener el nivel del volumen constante al cambiar canales. El nivel del volumen puede no ser constante debido a las diferentes condiciones de la señal de las estaciones de transmisión.

1 Pulse el botón **MENU** y entonces el botón ▲/▼ para seleccionar el menú **Audio**.

2 Pulse el botón ► y entonces el botón ▲/▼ para seleccionar **Volumen Automático**.

3 Pulse el botón ► y entonces el botón ▲/▼ para seleccionar **Apag** o **Enc.**

4 Presione el botón **MENU** para regresar a la pantalla de menú anterior.

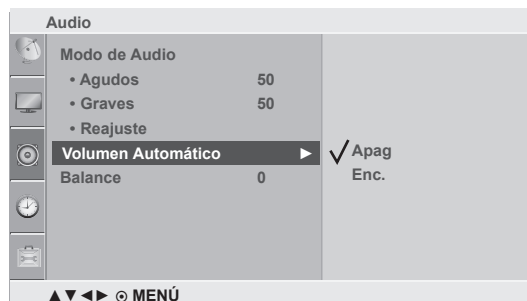
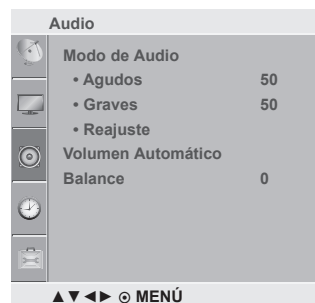

BALANCE

Puede ajustar el balance de sonido de los altavoces en los niveles que desee.

- 1 Pulse el botón **MENU** y entonces el botón ▲/▼ para seleccionar el menú **Audio**.
- 2 Pulse el botón ► y entonces el botón ▲/▼ para seleccionar **Balance**.
- 3 Pulse el botón ► y entonces el botón ◀/▶ para realizar el ajuste que desee.
- 4 Presione el botón **MENU** para regresar a la pantalla de menú anterior.

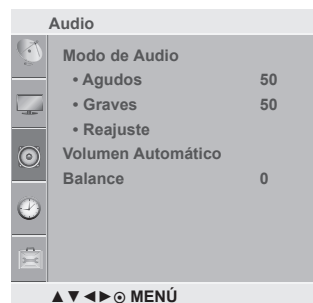

1

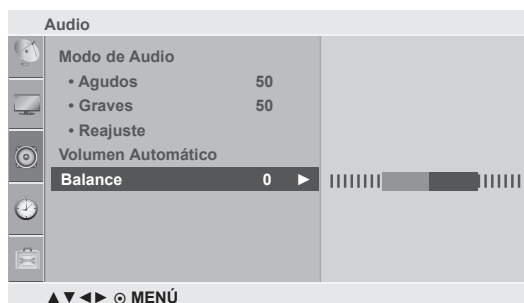

2 3

CONTROL DE SONIDO

RESTABLECER AUDIO

La configuración del modo de sonido seleccionado vuelve a los valores predeterminados de fábrica.

1 Presione el botón **MENU** y luego el botón ▲/▼ para seleccionar el menú **Audio**.

2 Presione el botón ► y luego el botón ▲/▼ para seleccionar **Reajuste**.

3 Presione el botón ► o **ENTER(⊙)**.

4 Presione el botón **MENU** para regresar a la pantalla de menú anterior.

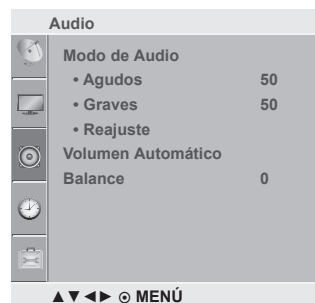

! NOTA

- Si la palabra '(User)' aparece al costado derecho del modo de sonido al ejecutar "Restablecer sonido", esta desaparecerá del costado derecho del modo de imagen.

CONFIGURACIÓN DE LA HORA

CONFIGURACIÓN DEL RELOJ

Usted tendrá que ajustar el tiempo correctamente antes de utilizar la función de conexión/desconexión de tiempo.

Si la configuración de la hora actual se borra debido a un fallo de alimentación o al desenchufar la unidad, vuelva a ponerlo en hora.

1 Pulse el botón **MENU** y el botón ▲/▼ para seleccionar el menú **Hora**.

2 Pulse el botón ► y entonces el botón ▲/▼ para seleccionar **Reloj**.

3 Pulse el botón ► y después el botón ▲/▼ para ajustar la hora.

4 Pulse el botón ► y después el botón ▲/▼ para ajustar el minuto.

5 Presione el botón **MENU** para regresar a la pantalla de menú anterior.



1

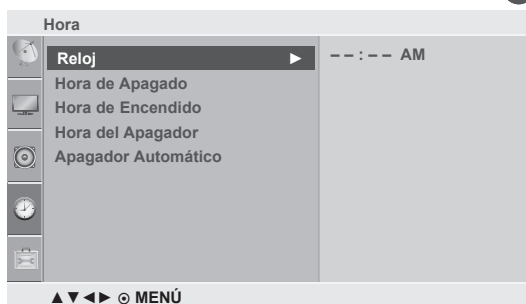

2 3 4

CONFIGURACIÓN DE LA HORA

ACTIVACIÓN/DESACTIVACIÓN DEL TEMPORIZADOR

Hora de Apagado Cambia el televisor automáticamente a modo de espera a la hora especificada.

Hora de Encendido Cambia el televisor automáticamente de modo de espera a encendido a la hora especificada. Cuando el usuario presiona un botón dentro de las dos horas que abarca este período, el televisor se apaga automáticamente.

*Si "Hora de Encendido" y "Hora de Apagado" se establecen a la misma hora, prevalece "Hora de Apagado".

**"Hora de Encendido" solo funciona cuando el televisor está en modo de espera.

1 Pulse el botón **MENU** y el botón **▲ / ▼** para seleccionar el menú **Hora**.

2 Pulse el botón **▶** y entonces el botón **▲ / ▼** para seleccionar **Hora de Apagado/Encendido**.
• Para cancelar la función de **Apagado/Encendido de hora**, seleccione "**Apag**".

3 Pulse el botón **▶** y entonces el botón **▲ / ▼** para ajustar la hora.

4 Pulse el botón **▶** y entonces el botón **▲ / ▼** para ajustar el minuto.

5 **Sólo para la función A timer (temporizador de conexión)**
• **Ch:** Pulse el botón **▶** y, después, los botones **▲ / ▼** para seleccionar el programa.
• **Vol. :** pulse el botón **▶** y, a continuación, los botones **▲ / ▼** para ajustar el nivel del volumen cuando se enciende el televisor.

6 Presione el botón **MENU** para regresar a la pantalla de menú anterior.



1

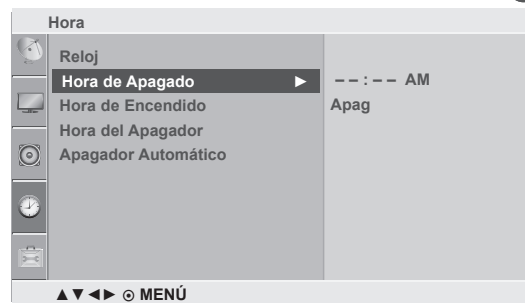

2 3 4

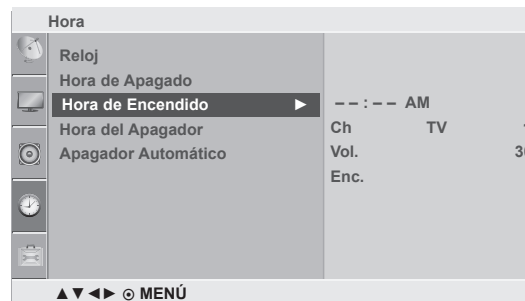

2 3 4 5

CONFIGURACIÓN DEL TEMPORIZADOR

Se puede configurar la opción "Hora del Apagador" para apagar la unidad después de un período de tiempo especificado.

1 Pulse el botón **MENU** y el botón ▲ / ▼ para seleccionar el menú **Hora**.

.....

2 Pulse el botón ► y entonces el botón ▲ / ▼ para selecciona **Hora del Apagador**.

.....

3 Pulse el botón ► y entonces el botón ▲ / ▼ para establecer el minuto (**Desactivado, 10, 20, 30, 60, 90, 120, 180 ó 240**).

.....

4 Presione el botón **MENU** para regresar a la pantalla de menú anterior.



3 4

CONFIGURACIÓN DE LA HORA

SUSPENSIÓN AUTOMÁTICA

Si no se produce una entrada de señal desde el terminal de entrada ni se ejecuta otra operación durante 15 minutos, la unidad se apaga automáticamente.

1 Pulse el botón **MENU** y el botón ▲ / ▼ para seleccionar el menú **Hora**.

.....

2 Pulse el botón ► y entonces el botón ▲ / ▼ para seleccionar **Apagador Automático**.

.....

3 Pulse el botón ► y entonces el botón ▲ / ▼ para seleccionar **Apag** o **Enc.**



1

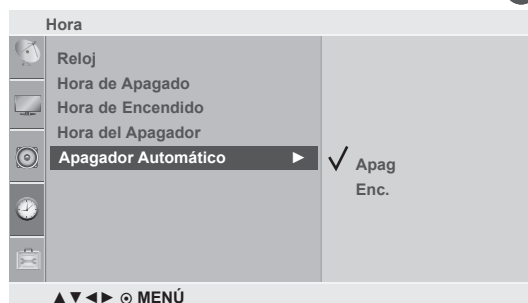

2 3

CONFIGURACIÓN DE OPCIÓN

IDIOMA DEL MENÚ DE VISUALIZACIÓN EN PANTALLA

1 Pulse el botón **MENU** y, a continuación, el botón ▲ / ▼ para seleccionar el menú de **Opción**.

2 Pulse el botón ► y entonces el botón ▲ / ▼ para seleccionar **Idioma (language)**.

3 Pulse el botón ► y entonces el botón ◀ / ▶ para seleccionar el idioma o el país que desee.

4 Presione **ENTER** (⊙).

5 Presione el botón **MENU** para regresar a la pantalla de menú anterior.

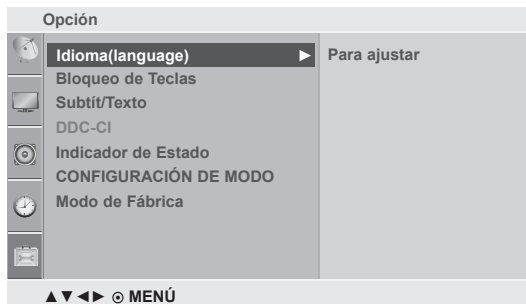
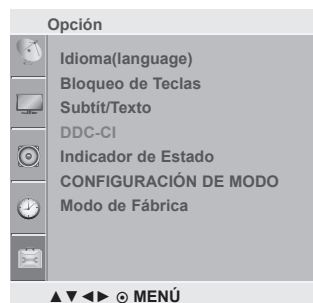

CONFIGURACIÓN DE OPCIÓN

BLOQUEO TECLAS

La función "Bloqueo de Teclas" bloquea los botones del televisor.

1 Pulse el botón **MENU** y, a continuación, el botón ▲ / ▼ para seleccionar el menú de **Opción**.

2 Pulse el botón ► y entonces el botón ▲ / ▼ para seleccionar **Bloqueo de Teclas**.

3 Pulse el botón ► y entonces el botón ▲ / ▼ para seleccionar **Apag o Enc.**

4 Presione el botón **MENU** para regresar a la pantalla de menú anterior.

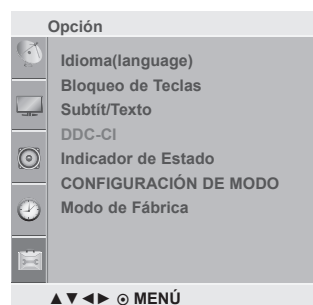

1

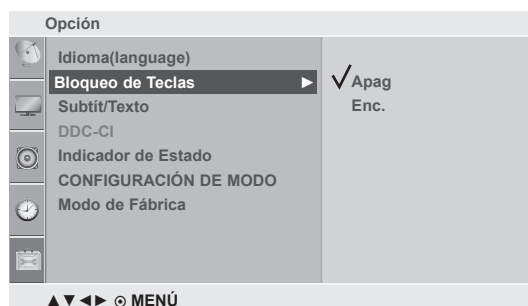

2 3

! NOTA

- ▶ Cuando la función "Bloqueo de Teclas" está activada y el televisor está apagado, presione el botón "⏻ / |" en el televisor o el botón de encendido en el control remoto.
- ▶ Si se presiona un botón en el televisor cuando la función "Bloqueo de Teclas" está activada, se muestra el mensaje "Bloqueado".

SUBTÍT/TEXTO

Los servicios de texto proporcionan una amplia variedad de información en todo tipo de temas (por ejemplo, listas de programas con subtítulos, pronósticos del tiempo, temas sobre la bolsa de valores, noticias para personas con deficiencias auditivas, etc.) hasta la mitad de la pantalla. Pero no todas las estaciones ofrecen servicios de texto, aunque puede que ofrezcan subtítulos. En caso de que reciba una señal deficiente, puede que aparezca y desaparezca un cuadro negro vacío, incluso cuando el modo de texto está seleccionado. Esto es normal cuando recibe una señal deficiente. Este televisor tiene programado recordar el último modo Subtítulo/Texto que se configuró al apagar el televisor.

1 Pulse el botón **MENU** y, a continuación, el botón ▲ / ▼ para seleccionar el menú de **Opción**.

2 Pulse el botón ► y entonces el botón ▲ / ▼ para seleccionar **Subtít/Texto**.

3 Pulse el botón ► y entonces el botón ▲ / ▼ para seleccionar **Apag** o **Modo1/2, Texto1/2**.

4 Presione el botón **MENU** para regresar a la pantalla de menú anterior.

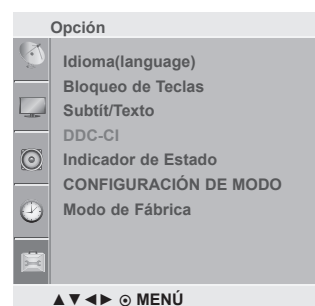

1

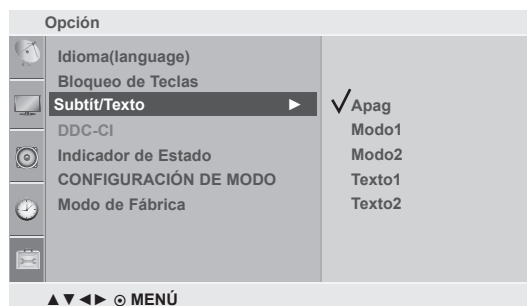

2 3

CONFIGURACIÓN DE OPCIÓN

DDC-CI(Sólo para los modos RGB)

El DDC/CI (Interfaz de comandos para el canal de datos visualizados) es un protocolo de comunicación entre el PC y el equipo.

El DDC/CI hace posible el ajuste y configuración detallados de funciones en el PC en lugar de en los menús de visualización en la pantalla del aparato.

1 Pulse el botón **MENU** y, a continuación, el botón ▲ / ▼ para seleccionar el menú de **Opción**.

2 Pulse el botón ► y entonces el botón ▲ / ▼ para seleccionar **DDC-CI**.

3 Pulse el botón ► y entonces el botón ▲ / ▼ para seleccionar **Apag o Enc.**

4 Presione el botón **MENU** para regresar a la pantalla de menú anterior.

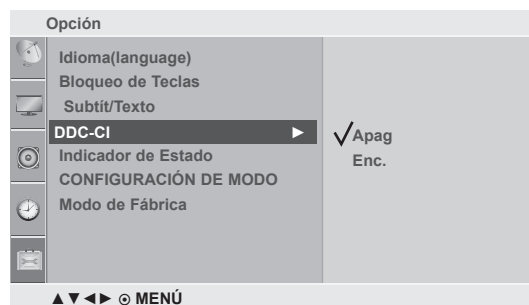
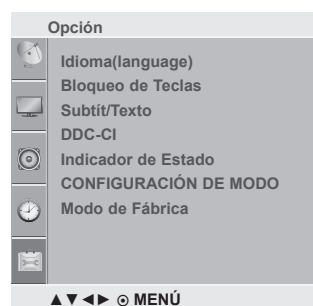

INDICADOR DE ENCENDIDO

Es la función para controlar el LED (activar/desactivar).

- 1 Pulse el botón **MENU** y, a continuación, el botón ▲/▼ para seleccionar el menú de **Opción**.

- 2 Pulse el botón ► y entonces el botón ▲/▼ para seleccionar **Indicador de Estado**.

- 3 Pulse el botón ► y entonces el botón ▲/▼ para seleccionar **Apag** o **Enc.**

- 4 Presione el botón **MENU** para regresar a la pantalla de menú anterior.

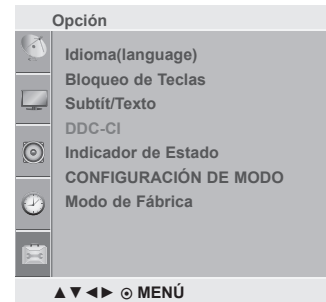

1

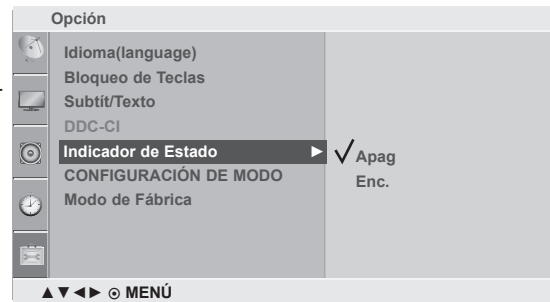

2

CONFIGURACIÓN DE OPCIÓN

CONFIGURACIÓN DE MODO

Recomendamos establecer el dispositivo en el modo “Usar en casa” para obtener la mejor imagen en el entorno de su casa.

El modo “Demo de tienda” es la configuración ideal para utilizar en tiendas.

1 Pulse el botón **MENU** y, a continuación, el botón ▲ / ▼ para seleccionar el menú de **Opción**.

2 Presione el botón ► y luego el botón ▲ / ▼ para seleccionar **Configuración de modo**.

3 Presione el botón ► y luego el botón ◀ / ▶ para seleccionar **Demo de tienda** o **Usar en casa**.

4 Presione el botón **MENU** para regresar a la pantalla de menú anterior.

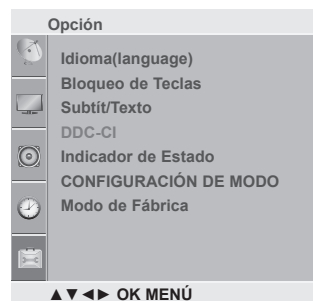

1

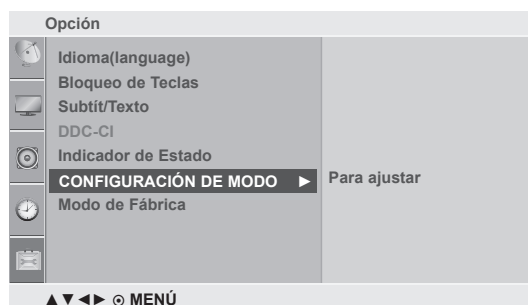

2

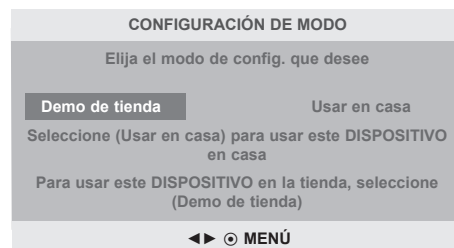

3

RESTABLECIMIENTO DE FÁBRICA

Utilícelo para restablecer rápidamente todas las opciones del menú según los valores predeterminados de fábrica.

Esta función borra todos los programas del dispositivo.

Cuando la restauración de fábrica finaliza, debe empezar de nuevo con las instrucciones de la guía de instalación.

- 1 Pulse el botón **MENU** y, a continuación, el botón ▲ / ▼ para seleccionar el menú de **Opción**.

- 2 Pulse el botón ► y entonces el botón ▲ / ▼ para seleccionar **Modo de Fábrica**.

- 3 Pulse el botón ► y entonces el botón ◀ / ▶ para seleccionar **Sí** o **No**.

- 4 Presione el botón **MENU** para regresar a la pantalla de menú anterior.

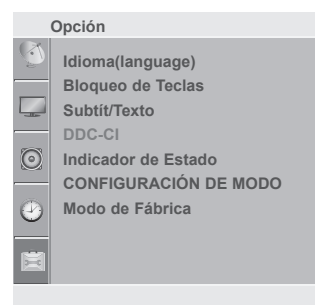

1

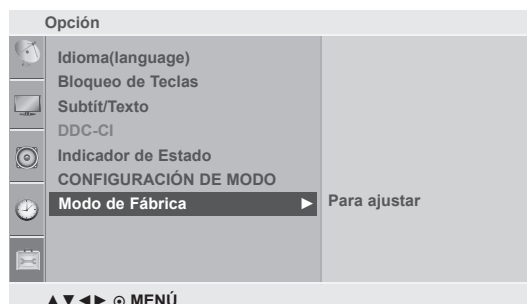

2

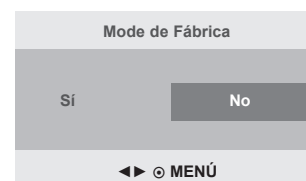

3

APÉNDICE

SOLUCIÓN DE PROBLEMAS

El DISPOSITIVO no funciona correctamente	
El mando a distancia no funciona	<ul style="list-style-type: none">■ Compruebe si hay algún objeto entre el DISPOSITIVO y el control remoto que obstruya la comunicación.■ Se instalaron las baterías con la polaridad correcta (+ con +, - con -)?■ Instale nuevas baterías.
La unidad se apaga de forma repentina	<ul style="list-style-type: none">■ Se estableció el temporizador?■ Compruebe la configuración de control de energía. ¿Se interrumpió la fuente de alimentación?■ El DISPOSITIVO entra automáticamente en modo de espera si no capta ninguna señal y no realizará ninguna operación por 15 minutos.
La función Video no funciona	
No hay imagen ni sonido	<ul style="list-style-type: none">■ Compruebe si el DISPOSITIVO está apagado.■ Intente ver otro canal. Es posible que la transmisión tenga un problema.■ Se introdujo correctamente el cable de alimentación a la red eléctrica?■ Compruebe la dirección y/o ubicación de la antena.■ Pruebe el tomacorriente de la red eléctrica al enchufar otro DISPOSITIVO en el mismo tomacorriente.
La imagen aparece lentamente después de encender el dispositivo	<ul style="list-style-type: none">■ Esto es normal, la imagen permanece en silencio durante el proceso de inicio del DISPOSITIVO. Si la imagen no aparece después de cinco minutos, comuníquese con el centro de servicio.
Sin color, o la imagen o el color son deficientes	<ul style="list-style-type: none">■ Ajuste el color en la opción de menú correspondiente.■ Deje una distancia suficiente entre el DISPOSITIVO y la VCR.■ Intente ver otro canal. Es posible que la transmisión tenga un problema.■ Se instalaron correctamente los cables de video?■ Active cualquier función para restablecer el brillo de la imagen.
Barras horizontales o verticales u oscilación de la imagen	<ul style="list-style-type: none">■ Compruebe si existen fuentes de interferencia locales como un electrodoméstico o una herramienta eléctrica.
Poca recepción en algunos canales	<ul style="list-style-type: none">■ Si el canal de cable o la estación tienen problemas, sintonice otra estación.■ Si la señal de la estación es débil, ubique la antena en otro lugar para captar estaciones más débiles.■ Compruebe si hay fuentes que generen posibles interferencias.
Líneas o rayas en las imágenes	<ul style="list-style-type: none">■ Compruebe la antena (cambie la ubicación de la antena).

La función Audio no funciona

Picture OK & No sound	<ul style="list-style-type: none">■ Presione el botón VOL. ◀ 0 ▶ (0 - ▲+).■ Se silenció el sonido? Presione el botón SILENCIO.■ Intente ver otro canal. Es posible que la transmisión tenga un problema.■ Se instalaron correctamente los cables de audio?
No hay salida de audio de uno de los parlantes	<ul style="list-style-type: none">■ Ajuste el balance en la opción de menú correspondiente.
Sonido atípico desde el interior del DISPOSITIVO	<ul style="list-style-type: none">■ Un cambio en la humedad o temperatura ambiental puede dar como resultado un ruido atípico cuando el DISPOSITIVO está encendido o apagado y no indica un error.
Cuando se conecta HDMI, no hay sonido	<ul style="list-style-type: none">■ Compruebe si el volumen está en "0".■ Compruebe si se silenció el sonido.■ Compruebe si se instaló el cable de HDMI correctamente.■ Compruebe si se instaló el cable del auricular correctamente.■ Compruebe el formato del sonido. Sin fuente para flujo de bits y formato de sonido comprimido.

La imagen no aparece

Aparece el mensaje "FUERA DE RANGO" en la pantalla?	<ul style="list-style-type: none">■ Este mensaje aparece cuando la señal de la PC (tarjeta de video) se encuentra fuera del rango de frecuencia horizontal o vertical de la pantalla. Consulte la sección "Especificaciones del producto" de este manual y configure la pantalla de nuevo.
--	--

APÉNDICE

MANTENIMIENTO

Es posible prevenir el mal funcionamiento. Una limpieza cuidadosa y regular prolonga la vida útil del dispositivo nuevo.

Precaución: asegúrese de apagar el dispositivo y desenchufar el cable de alimentación antes de comenzar la limpieza.

Limpieza de la pantalla

- 1 Un buen método para alejar el polvo de la pantalla por un tiempo es mojar un paño suave en una mezcla de agua tibia con un poco de suavizante de tejidos o detergente para platos. Escorra el paño hasta que quede prácticamente seco y luego utilícelo para limpiar la pantalla.
- 2 Asegúrese de que no quede agua excedente en la pantalla. Deje que el agua o la humedad se evaporen antes de encender el dispositivo.

Limpieza de la carcasa

- Para eliminar la suciedad o el polvo, limpie la carcasa con un paño suave, seco y que no deje restos.
- No utilice nunca un paño mojado.

Ausencia prolongada

PRECAUCIÓN

- ▶ Si pretende dejar el televisor apagado durante un periodo de tiempo prolongado (por ejemplo, unas vacaciones), se recomienda desenchufar el cable de alimentación para evitar posibles daños producidos por tormentas eléctricas o picos de tensión.

ESPECIFICACIONES DEL PRODUCTO

<M2280A / M2280AF>

Panel LCD	Tipo de pantalla	546,86 mm Panorámica (21.53 pulgadas) TFT (Thin Film Transistor - Transistor de película fina) Panel LCD (Liquid Crystal Display - Pantalla de cristal líquido) Tamaño de visibilidad diagonal: 546,86 mm
	Pitch de píxeles	0,248 mm (H) x 0,248 mm (V)
Señal de vídeo	Resolución máxima	1920 x 1080 @ 60 Hz
	Resolución recomendada	1920 x 1080 @ 60 Hz
	Frecuencia horizontal	30 kHz a 69 kHz
	Frecuencia vertical	56 Hz a 61 Hz
	Tipo de sincronización	Sincronización independiente
Conector de entrada		CVBS, TV, D-Sub analógica, HDMI, entrada de audio del PC, Componente
Encendido	Tensión nominal	19 V \pm 2,2 A
	Consumo de energía	En modo de funcionamiento : 30W (Typ.) En modo de suspensión: 1 W (RGB) En modo de desactivación: 0,5 W
Adaptador de CA/CC		Fabricante: LITE-ON, Modelo PA-1650-68
Inclinación	Rango de inclinación	-5° a 10°
Dimensiones (Ancho x Alto x Profundidad) Peso	M2280A	
	509,6 mm x 396,2 mm x 193,8 mm (20,06 pulg. x 15,59 pulg. x 7,62 pulg.) 3,6 kg (7,93 libra)	
Dimensiones (Ancho x Alto x Profundidad) Peso	M2280AF	
	509,6 mm x 407,3 mm x 193,9 mm (20,06 pulg. x 16,03 pulg. x 7,63 pulg.) 3,8 kg (8,37 libra)	
Condiciones del entorno	temperatura de funcionamiento	10 °C a 35 °C
	Humedad de funcionamiento	20 % a 80 %
	Temperatura de almacenamiento	-10 °C a 60 °C
	Humedad de almacenamiento	5 % a 90 %

- Las especificaciones mostradas arriba pueden cambiar sin previo aviso para mejorar la calidad.

APÉNDICE

ESPECIFICACIONES DEL PRODUCTO

<M2380A / M2380AF>

Panel LCD	Tipo de pantalla	584,2 mm Panorámica (23 pulgadas) TFT (Thin Film Transistor - Transistor de película fina) Panel LCD (Liquid Crystal Display - Pantalla de cristal líquido) Tamaño de visibilidad diagonal: 584,2 mm
	Pitch de píxeles	0,265 mm (H) x 0,265 mm (V)
Señal de vídeo	Resolución máxima	1920 x 1080 @ 60 Hz
	Resolución recomendada	1920 x 1080 @ 60 Hz
	Frecuencia horizontal	30 kHz a 69 kHz
	Frecuencia vertical	56 Hz a 61 Hz
	Tipo de sincronización	Sincronización independiente
Conector de entrada		CVBS, TV, D-Sub analógica, HDMI, entrada de audio del PC, Componente
Encendido	Tensión nominal	19 V  2,4 A
	Consumo de energía	En modo de funcionamiento : 33W (Typ.) En modo de suspensión: 1 W (RGB) En modo de desactivación: 0,5 W
Adaptador de CA/CC		Fabricante: LITE-ON, Modelo PA-1650-68
Inclinación	Rango de inclinación	-5° a 10°
Dimensiones (Ancho x Alto x Profundidad) Peso	M2380A	
	547 mm x 415,7 mm x 193,8 mm (21,53 pulg. x 16,36 pulg. x 7,62 pulg.) 4,1 kg (9,03 libra)	
Dimensiones (Ancho x Alto x Profundidad) Peso	M2380AF	
	547 mm x 427,9 mm x 193,9 mm (21,53 pulg. x 16,84 pulg. x 7,63 pulg.) 4,3 kg (9,47 libra)	
Condiciones del entorno	temperatura de funcionamiento	10 °C a 35 °C
	Humedad de funcionamiento	20 % a 80 %
	Temperatura de almacenamiento	-10 °C a 60 °C
	Humedad de almacenamiento	5 % a 90 %

■ Las especificaciones mostradas arriba pueden cambiar sin previo aviso para mejorar la calidad.



Asegúrese de leer las precauciones de seguridad antes de utilizar el producto..

Guarde el CD con el manual del usuario en un lugar accesible para poder consultarlo en un futuro.

El número de serie y el modelo del equipo están situados en la parte posterior y en un lateral del mismo. Anótelos a continuación por si los necesitara algún día.

MODELO _____

Nº DE SERIE _____