



LG

Life's Good

ESPAÑOL

INSTRUCCIONES DE USO

FRIGORIFICO- CONGELADOR

Lea estas instrucciones de uso con atención antes de poner el aparato en funcionamiento y manténgalo siempre a mano para que pueda consultarlo en cualquier momento.

www.lge.com

Índice

Introducción	Registro	56
	Medidas de Seguridad Importantes	56
	Identificación de las piezas	68
Instalación	Instalación	69
	Puesta en marcha	69
Funcionamiento	Control de temperatura	70
	• Frigorífico	70
	• Congelador	70
	Función	71
	• Congelación rápida	71
	• Vacaciones	71
	• Función de memoria	72
	• Autocomprobación	72
	Producción de hielo	72
	Descongelación	72
Recomendaciones para el almacenamiento de alimentos	Almacenamiento de comida	73
Cuidado y mantenimiento	Información general	74
	Sustitución de la lámpara	74
	Limpieza	75
Localización y reparación de averías	Localización y reparación de averías	76
Para invertir el sentido de apertura de las puertas	Precaución	78
	Como invertir el sentido de apertura de las puertas	78

Introducción

Registro

El modelo y el número de serie figuran en la parte de atrás de este aparato. Este número fue asignado especialmente para este aparato y no está disponible para otros. Se aconseja indicar los datos que se solicitan a continuación y guardar esta guía como registro permanente de su compra.

Fecha de Compra : _____

Distribuidor : _____

Dirección del Distribuidor : _____

Nº de Teléfono del Distribuidor : _____

Nº de Modelo : _____

Nº de Serie : _____

Medidas de Seguridad Importantes

PRECAUCIONES BÁSICAS DE SEGURIDAD

Esta guía contiene muchos mensajes de seguridad importantes. Lea y cumpla siempre estos mensajes de seguridad.

▲ Éste es el símbolo de alerta de seguridad. Este símbolo le avisa de mensajes de seguridad que le informan de peligros que pueden causar la muerte o daños a usted, a otras personas o al producto. Todos los mensajes de seguridad vendrán precedidos por el símbolo de alerta de seguridad y la palabra señalizadora de peligro PELIGRO, ADVERTENCIA o PRECAUCIÓN. Estas palabras significan:

▲ PELIGRO Si no cumple con las instrucciones correrá peligro de muerte o de lesiones graves.

▲ ADVERTENCIA Si no sigue las instrucciones puede correr peligro de muerte o de lesiones graves.

▲ PRECAUCIÓN Indica una situación peligrosa inminente que, si no se evita, podría causar lesiones menores o moderadas, o sólo daños al producto.

Todos los mensajes de seguridad identificarán el peligro, le informarán de cómo reducir la posibilidad de lesiones y de qué puede pasar si no se cumplen las instrucciones.

Medidas de Seguridad Importantes

⚠ ADVERTENCIA

Para reducir el riesgo de incendio, descarga eléctrica o lesiones personales al usar este producto, deberán cumplirse estas precauciones de seguridad básicas, entre las que se incluyen las que figuran a continuación. Lea todas las instrucciones antes de usar este aparato.

1. Al conectar el aparato

Debe utilizarse una toma exclusiva.

- Utilizar distintos aparatos con una misma toma podría causar incendios.
- El interruptor diferencial eléctrico podría dañar los alimentos y podría producirse una fuga en el dispensador.



No coloque el enchufe de alimentación con el extremo hacia arriba, ni permita que el enchufe quede aplastado en la parte posterior del refrigerador.

Podría entrar agua en el enchufe y provocar incendios o descargas eléctricas.

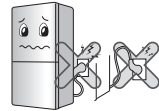

No permita que el cable de alimentación se doble o que quede aplastado por un objeto pesado.

Podría dañar el cable de alimentación y provocar incendios o descargas eléctricas.



No alargue o modifique la longitud del cable de alimentación.

Dañar el cable de alimentación podría causar descargas eléctricas o incendios.



Desconecte el cable de alimentación durante la limpieza, manejo o sustitución de la lámpara interior del refrigerador.

- Podría provocar descargas eléctricas o daños.
- Cuando sustituya la lámpara interior del refrigerador, asegúrese de no retirar el anillo de plástico que evita chispas eléctricas en la toma de corriente.



Medidas de Seguridad Importantes

No tire del cable o toque el enchufe con las manos mojadas.

Podría provocar descargas eléctricas o daños.



Elimine el agua o el polvo del enchufe de alimentación e introdúzcalo con los extremos de las clavijas correctamente conectados.

El polvo, el agua o una conexión inestable podrían causar incendios o descargas eléctricas.



Asegúrese de tener una conexión a tierra correcta.

Una conexión a tierra incorrecta podría provocar averías y descargas eléctricas.

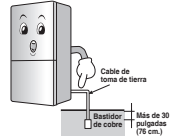

Si el cable, el enchufe o la toma de alimentación se encuentran en mal estado, no los utilice.

Podría provocar descargas eléctricas o cortocircuitos que a su vez podrían provocar incendios.

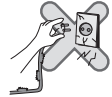

2. Al utilizar el refrigerador

No coloque objetos pesados o peligrosos (recipientes con líquido) encima del refrigerador.

Al abrir o cerrar la puerta podrían caer y provocar daños, incendios o descargas eléctricas.



No se cuelgue de la puerta, de los estantes de la puerta, de la barra hogar del congelador ni de la cámara frigorífica.

Podría hacer caer el refrigerador o dañarse las manos. En particular, no permita que los niños hagan lo mencionado.



Medidas de Seguridad Importantes

No instale el refrigerador en un lugar húmedo o donde pueda caer lluvia.

El deterioro del aislamiento de las piezas eléctricas podría provocar una fuga eléctrica.



No utilice o almacene en el refrigerador materiales inflamables como éter, benceno, alcohol, medicina, gas a baja presión, pulverizadores o cosméticos.

Podría provocar explosiones o incendios.



No coloque velas encendidas en el refrigerador para desodorizarlo.

Podría provocar explosiones o incendios.



No almacene medicinas o materiales químicos en el refrigerador.

Si se almacena un material que requiere una temperatura específica, se podría deteriorar o producir una reacción no esperada y provocar peligros.



No utilice pulverizadores inflamables cerca del refrigerador.

Podría producirse un incendio.



Medidas de Seguridad Importantes

Evite los aparatos de calefacción.

Podría producirse un incendio.

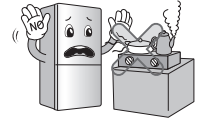

No coloque floreros, tazas, cosméticos, medicinas u otros recipientes con agua encima del refrigerador.

Podrían provocar incendios, descargas eléctricas o daños al caerse.

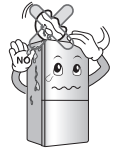

En caso de que el refrigerador quedara sumergido, compruébelo antes de utilizarlo.

Podría provocar descargas eléctricas o daños.

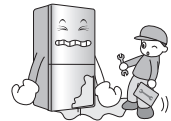

Si se produce un escape de gas, no toque el refrigerador ni la toma de corriente y ventile la habitación de inmediato.

- Una chispa podría provocar un incendio en ese caso.
- Debido a que el refrigerador utiliza gas natural (isobuteno, R600a) como refrigerante respetuoso con el medio ambiente, incluso una pequeña cantidad (80-90g) es inflamable. Si se produce un escape de gas debido a daños graves durante la entrega, la instalación, o durante la utilización del aparato, una sola chispa podría provocar un incendio.

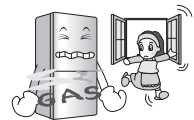

No pulverice agua en la parte interior o exterior del aparato ni lo limpie con benceno o disolvente.

El deterioro del aislamiento de las piezas eléctricas podría provocar descargas eléctricas o incendios.



Medidas de Seguridad Importantes

Si detecta olores extraños o humo procedente del refrigerador, desconecte el enchufe de alimentación de inmediato y contacte con el centro de servicio.

Podría producirse un incendio.



Permita sólo al técnico cualificado desmontar, reparar o modificar el refrigerador.

De lo contrario, podrían producirse daños, descargas eléctricas o incendios.



No utilice el refrigerador para uso no doméstico (almacenamiento de medicinas o material de pruebas, en un barco, etc.).

Podría causar peligro de incendios, descargas eléctricas, deterioro del material almacenado o reacciones químicas.



Antes de colocar el refrigerador, retire el material de embalaje de la puerta.

De lo contrario, un niño podría quedar encerrado.



Coloque el refrigerador en una superficie sólida y nivelada.

Si coloca el refrigerador en un lugar inestable, al abrir y cerrar la puerta podría caérsele encima y.



Medidas de Seguridad Importantes

No introduzca las manos ni barras de metal en la salida de refrigeración, en la cubierta, en la parte inferior del refrigerador, o en la rejilla de ventilación de la parte posterior.

Podría provocar descargas eléctricas o daños.



Cuando desee desechar el refrigerador contacte con el servicio de recogida.

Cuando desee desechar grandes aparatos electrónicos o muebles, es recomendable que contacte con un servicio de recogida.



⚠ PRECAUCIÓN

Si no cumple este consejo su casa o muebles pueden sufrir daños. Tenga precaución siempre.

No toque los alimentos o los recipientes en el congelador con las manos húmedas.

Esto puede causar congelación de los miembros.

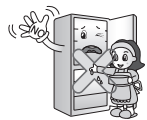

Esperar un mínimo de 5 minutos para volver a conectar el enchufe.

De lo contrario, podría fallar el funcionamiento del congelador.



No coloque botellas en el congelador.

Al congelarse el contenido podría romperse la botella y provocar daños.



Retire el enchufe cogiéndolo por el extremo del enchufe y sin tirar del cable.

Podría producirse una descarga eléctrica o un cortocircuito y causar un incendio.



Medidas de Seguridad Importantes

No instale el refrigerador en un lugar húmedo o donde pueda caer lluvia.

El deterioro del aislamiento de las piezas eléctricas podría provocar una fuga eléctrica.



No introduzca las manos en la parte inferior del refrigerador.

La placa de hierro de la parte inferior podría provocar daños.



Transporte el refrigerador con el tirador hacia arriba y la parte inferior hacia abajo.

De lo contrario, se le podrían resbalar las manos y herirse.

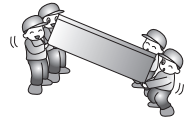

Tenga cuidado al abrir o cerrar las puertas del refrigerador, ya que podría dañar a las personas que se encuentren cerca del aparato.

La apertura o cierre de las puertas podría atrapar pies o manos, o un niño se podría herir con una esquina.

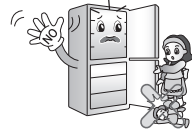

No coloque animales vivos en el interior del refrigerador.

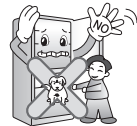

⚠ PRECAUCIÓN

Este dispositivo no está destinado para ser utilizado por personas (incluyendo a niños) disminuidas físicas, mentales o sensoriales, o sin experiencia o conocimiento, a menos que lo hagan bajo supervisión o hayan recibido instrucciones sobre el uso del dispositivo por parte de una persona responsable de su seguridad.

Los niños deben estar siempre supervisados para garantizar que no jueguen con el electrodoméstico.

Medidas de Seguridad Importantes

Advertencias

⚠ ADVERTENCIA

- Este frigorífico-congelador no debe utilizarse hasta que se haya instalado y colocado adecuadamente de acuerdo con las Instrucciones de instalación.
- **No desenchufe nunca su frigorífico-congelador tirando del cable de potencia.** Agarre siempre el enchufe con fuerza y tire de la toma de corriente.
- Cuando separe su electrodoméstico de la pared, tenga cuidado de no enrollar o deteriorar el cable de potencia.
- Una vez que su frigorífico-congelador esté en funcionamiento, no toque las superficies frías del compartimento del congelador, especialmente cuando las manos estén húmedas o mojadas, ya que la piel puede adherirse a estas superficies tan frías.
- Desenchufe la clavija de toma de corriente antes de limpiar el frigorífico-congelador.
Evite deteriorar, doblar excesivamente, retorcer el cable de potencia o tirar de él, ya que si éste se estropea se puede provocar un incendio o un electrochoque.
No coloque nunca envases de vidrio en el congelador porque pueden romperse cuando sus contenidos se congelen.
- **No vierta agua directamente dentro o fuera del frigorífico / congelador**
Se corre el riesgo de que se produzcan explosiones o incendios.
- **No introduzca el cable de alimentación con las manos mojadas.**
Se pueden recibir sacudidas eléctricas.
- **No coloque recipientes llenos de agua sobre el aparato.**
Si se derrama agua sobre las partes eléctricas, se pueden producir incendios o sacudidas eléctricas.

Medidas de Seguridad Importantes

- **No instale el frigorífico/congelador en un lugar húmedo donde el pueda salpicar agua.**
El aislamiento incorrecto de las piezas eléctricas puede provocar sacudidas eléctricas o incendios.
- **No desmonte, repare o modifique el aparato.**
Podrían producirse incendios o un funcionamiento irregular que podría provocar daños.
- **Desconecte el enchufe de la toma de corriente antes de sustituir la luz interior del frigorífico.**
De lo contrario, se podrían producir sacudidas eléctricas.

No modifique ni prolongue el largo del cable de alimentación

No utilice prolongadores

Accesibilidad de enchufe de suministro

Substitución de Sustitución del cable de alimentación

⚠ PELIGRO

Inflamables

Conexión a tierra

Esto podría provocar una descarga eléctrica o un incendio.



Si es posible, conecte el frigorífico-congelador a una toma de corriente individual para impedir que éste y otros aparatos o las luces domésticas provoquen una sobrecarga.

El enchufe de suministro del refrigerador-congelador debe estar ubicado en una posición de fácil acceso para la desconexión rápida en caso de emergencia.

Si el cable hizo daño, debe consultar a la agencia de servicios o a la productora para evitar el peligro.

Para evitar que los niños queden atrapados en su antiguo frigorífico, retire sus puertas antes de tirarlo y deje las parrillas en su sitio para que los niños no puedan meterse dentro fácilmente.

No almacene ni use gasolina u otros productos inflamables cerca de este electrodoméstico u otros.

En caso de un corto-circuito, la conexión a tierra reduce el riesgo de un electrochoque ya que proporciona a la corriente eléctrica un cable de descarga. Para evitar un posible electrochoque, este aparato debe estar conectado a tierra. Un uso inadecuado del enchufe de conexión puede dar lugar a un electrochoque. Acuda a un electricista cualificado o a personal de mantenimiento si no entiende totalmente las instrucciones relativas a la conexión a tierra o si no está seguro de que el aparato está debidamente conectado a tierra.

⚠ ADVERTENCIA

Medidas de Seguridad Importantes

- ⚠ Mantenga las aperturas de la vibración, en el cercado o en la estructura incorporada del aparato, despejado de la obstrucción.
- ⚠ No utilice aparatos mecánicos u otros para acelerar el proceso de descongelación, fuera de los aquellos recomendados por el fabricante.
- ⚠ No dañe el circuito del refrigerante.
- ⚠ No utilice aparatos eléctricos dentro del compartimiento de almacenamiento de los alimentos, al menos que ellos sean de tipo recomendado por el fabricante.
- ⚠ El refrigerante y el gas de la ventilación de aislamiento usados en el aparato requiere de los procedimientos de disposición especial. Al disponerlo, por favor consulte con el agente de servicio o con personal similarmente calificado.



Este aparato contiene una pequeña cantidad de refrigerante isobutano (R600a), gas natural con una alta compatibilidad medioambiental, pero también es combustible. Tenga cuidado al transportar e instalar el aparato para asegurar que no se dañen las piezas del circuito refrigerador. El refrigerante que escape de los tubos se puede incendiar o provocar daños en los ojos. Si se detecta algún escape, evite acercarse a llamas o fuentes de ignición y ventile durante unos minutos la habitación en la que está el aparato.

Si se produce un escape en los circuitos refrigeradores y para evitar que aparezca una mezcla de aire de gas inflamable, el tamaño de la habitación en la que se ubique el aparato deberá depender de la cantidad de refrigerante que se utilice. La habitación debe tener 1m² por cada 8 gr. de refrigerante R600a que haya en el aparato. La cantidad de refrigerante existente en el aparato aparece en la placa de identificación que se encuentra en el interior.

No encienda el aparato si parece tener muestras de daños. Consulte con el distribuidor si se le plantean dudas.

⚠ PRECAUCIÓN**Medidas de Seguridad Importantes**

- **No introduzca el enchufe si la toma de corriente de la pared está suelta.**
Se podrían producir sacudidas eléctricas o incendios.
- **No desconecte nunca el frigorífico tirando del cable de alimentación. Tire siempre del enchufe con fuerza sacándolo de la toma de corriente de la pared.**
Se podría desconectar un cable y producirse un cortocircuito.
- **No utilice trapos mojados o húmedos para limpiar el enchufe. Quite los elementos extraños de las clavijas del enchufe.**
De lo contrario, existe el peligro de que se produzcan incendios.
- **No ponga las manos en la parte inferior del aparato.**
Los bordes afilados podrían causar daños personales.
- **Cuando desconecte el aparato, espere al menos cinco minutos antes de volver a conectarlo a la toma de corriente.**
El funcionamiento irregular del congelador podría causar daños materiales.
- **Si no va a utilizar el aparato durante un largo período de tiempo, tire del enchufe de la pared.**
Se pueden producir incendios debido al deterioro del aislamiento.
- **No permite que los niños toquen o jueguen con el panel de control ubicado en la parte delantera del aparato.**
- **El refrigerante utilizado para el frigorífico/congelador y los gases del material de aislamiento se deben desechar conforme a unos procedimientos especiales. Compruebe que los tubos de la parte trasera del aparato están dañados antes de desecharlos.**

Identificación de las piezas

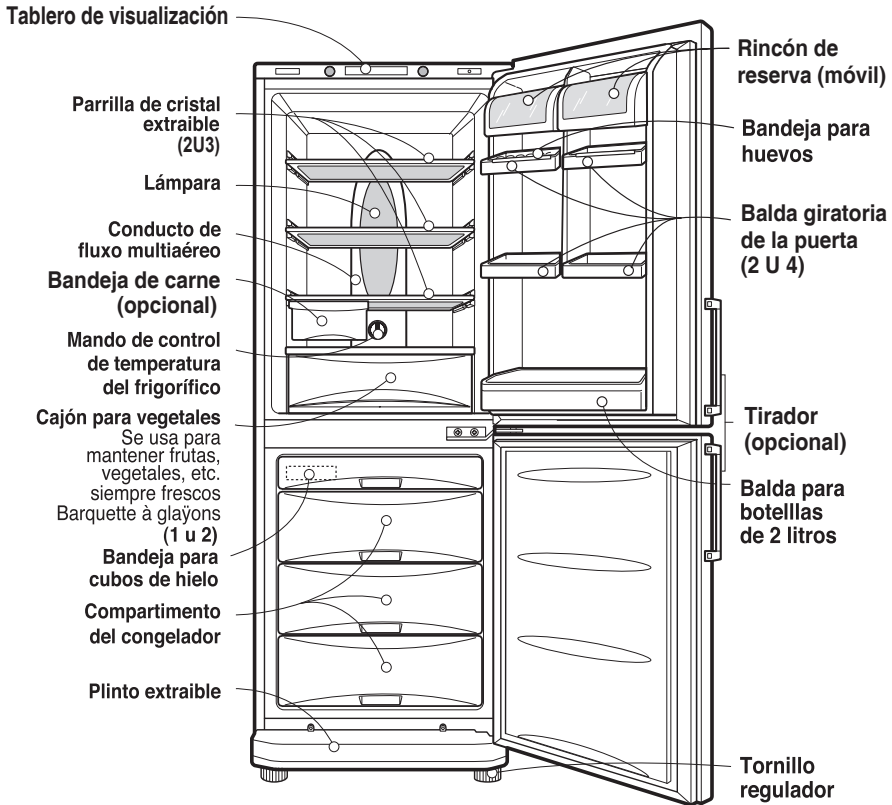

Nota

Si no encuentra alguna de estas piezas en su aparato, debe tener en cuenta que pueden ser piezas que sólo se utilizan en otros modelos.

Instalación

1. Busque un lugar apropiado.
Coloque su frigorífico-congelador donde tenga un acceso fácil.
2. Evite colocar el aparato cerca de fuentes de calor, luz del sol directa o humedad.
3. Debe haber una circulación de aire apropiada en su frigorífico-congelador para que éste funcione eficazmente.
4. Para evitar vibraciones, asegúrese de que el aparato está perfectamente nivelado. Si es el suelo no es uniforme, adapte los tornillos reguladores para compensar la falta de uniformidad.
La parte frontal debe estar ligeramente más alta que la parte de atrás para facilitar el cierre de la puerta. Los tornillos reguladores se pueden girar fácilmente inclinando ligeramente el aparato. Gire los tornillos reguladores en sentido (↺) contrario a las agujas del reloj para elevar el aparato y en el mismo sentido (↻) de las agujas del reloj para bajarlo.
5. Limpie su frigorífico-congelador completamente y retire todo el polvo acumulado durante el envío.
6. Instale los accesorios, como la caja para los cubos de hielo, en su lugar apropiado. Se embalan juntos para impedir que se deterioren durante el envío.
7. Conecte el cable de alimentación (o enchufe) a la toma de corriente. No utilice la misma toma de corriente para otros aparatos.
8. Para asegurar la correcta circulación del aire alrededor del frigorífico/congelador, mantenga el espacio libre suficiente en ambos lados, así como en la parte superior, y mantenga la unidad a al menos 2 pulgadas (5 cm.) de la pared posterior.

Puesta en marcha

Una vez que su frigorífico-congelador esté instalado, deje que se establezca durante 2-3 horas a una temperatura de funcionamiento normal antes de introducir en él alimentos frescos o congelados.

Si se desconecta la clavija de toma de corriente, espere 5 minutos antes de la nueva puesta en marcha.

Su frigorífico-congelador ya está listo para su uso.

Control de temperatura

Su frigorífico-congelador tiene dos mandos que le permiten regular la temperatura de los compartimentos del frigorífico y del congelador.

Frigorífico

- Primero, sitúe el mando de TEMP. CONTROL en "4". Después regule la temperatura del compartimento a su gusto.
- Si desea una temperatura interior ligeramente más fría o menos fría, gire el mando hacia COLD. Cuando la temperatura de alrededor sea boga, ajuste el controlador de temperatura de la refrigeradora a 'WARM'.

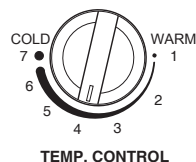

Congelador

Panel de visualización para el control de temperatura



- El control de temperatura del congelador se encuentra en la parte superior del frigorífico/congelador. Ahora puede ajustar la temperatura del compartimento como desee.
- Cuando pulsa el botón 'FRZ. TEMP.' (Temperatura de congelador), la temperatura del compartimento del congelador se repetirá en el orden siguiente:
 -18°C → -19°C → -20°C → -21°C → -22°C → -23°C
 → -15°C → -16°C → -17°C → -18°C



Nota

La temperatura interior real varía dependiendo del estado de los alimentos, ya que la temperatura indicada se facilita a modo de referencia; no se trata de la temperatura real dentro del frigorífico. En un primer momento, la función de enfriamiento no es demasiado intensa. Por favor, ajuste la temperatura como se indica arriba tras utilizar el frigorífico durante al menos 2-3 días.

Congelación rápida

Función

- Esta función se usa cuando desea congelar comida rápidamente. Pulse el botón "SUPER FRZ./VACATION" (SUPERCONGELACIÓN/VACACIONES) y, a continuación, se iniciará la operación de supercongelación con el indicador de pantalla encendido.
- La operación de supercongelación tarda unas 3 horas. Cuando la operación se completa, regresará automáticamente al estado normal. Si desea detener la operación de supercongelación, pulse el botón 'SUPER FRZ./VACATION', el indicador se apagará, se detiene la operación de supercongelación y el frigorífico regresa al estado normal.



Vacaciones

- Esta función hará que el frigorífico/congelador funcione en el modo de ahorro de energía, lo que le resultará útil cuando se vaya de vacaciones reduciendo el consumo de energía todo lo posible. Pulsando el botón "SUPER FRZ./VACATION" (SUPERCONGELACIÓN/VACACIONES), la operación de vacaciones se iniciará al encenderse el indicador de "VACATION" (VACACIONES) y, pulsándolo dos veces más, el indicador de la pantalla se apagará y la operación de vacaciones se detendrá.



Nota

Pulse el botón "SUPER FRZ./VACATION" (SUPERCONGELACIÓN/VACACIONES), una vez y el indicador de pantalla "VACATION" (VACACIONES) se iluminará y se iniciará la operación de vacaciones. Dos veces y el indicador "VACATION" (VACACIONES) se apagará, el indicador "SUPPER FRZ." (SUPERCONGELACIÓN) se encenderá y se iniciará la operación de supercongelación. Tres veces y se apagará el indicador de pantalla y se detendrá la operación.

Función de memoria

- Esta función guarda la temperatura seleccionada y el estado de vacaciones. Cuando se enciende la unidad tras un fallo eléctrico, Se restaurará con la temperatura seleccionada y el estado de vacaciones.

Autocomprobación

- Esta función detecta automáticamente los fallos en el producto durante su uso.
- Si el producto tiene algún fallo y no funciona al pulsar ningún botón y no se indica el funcionamiento normal, no apague el frigorífico y póngase en contacto inmediatamente con el servicio técnico local.
- Un ingeniero de servicio necesita mucho tiempo para detectar un componente defectuoso si lo apaga.

Producción de hielo

- Para hacer cubos de hielo, llene la bandeja de hielo hasta el nivel del agua indicado y colóquela en el congelador.
- Si necesita cubitos de hielo rápidamente, configure el estado de 'SUPER FRZ.' (SUPERCONGELACIÓN).
- Para retirar los cubos de hielo, sujete la bandeja por los extremos y retuerza suavemente.

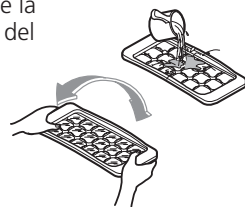

Consejo

Para retirar fácilmente los cubos de hielo, pase la bandeja por agua corriente antes de retorcer.

Descongelación

La descongelación se lleva a cabo automáticamente. El agua de la descongelación converge en la bandeja de evaporización y se evapora automáticamente.

Almacenamiento de comida

- No almacene alimentos que se estropeen fácilmente a bajas temperaturas, como el plátano y el melón.
- Deje enfriar la comida caliente antes de guardarla. Si se guarda comida caliente en el frigorífico-congelador, se pueden estropear otros alimentos y además el consumo de energía es mucho mayor.
- Para almacenar alimentos, utilice recipientes con tapas. Esto impide que se evapore la humedad y contribuye a mantener el sabor y el valor nutritivo de los alimentos.
- No bloquee con comida los Saídas de aire. La circulación constante de aire frío mantiene uniforme la temperatura del frigorífico-congelador.
- No abra la puerta constantemente. Cuando se abre la puerta entra aire caliente en el frigorífico-congelador y esto conlleva un aumento de la temperatura.
- Para poder regular fácilmente el mando de la temperatura, evite almacenar comida cerca de la esfera del mando de la temperatura.
- No guarde demasiados alimentos en las baldas de la puerta, ya que esto puede impedir que la puerta se cierre totalmente.
- No ponga botellas en el compartimento del congelador ya que cuando se congelan pueden estallar.
- No vuelva a congelar comida que ha sido descongelada. Esto hace que los alimentos pierdan sabor y valor nutritivo.

Nota

Cuando el frigorífico-congelador está situado en un lugar caliente y húmedo, si se guardan muchos vegetales en el mismo o su puerta se abre constantemente se pueden formar gotas de agua en su interior sin que esto afecte a su rendimiento. Retire las gotas de agua con un paño seco.

Información General

Corte de energía

- Un corte de energía de 1-2 horas no perjudica la conservación de los alimentos. Procure evitar abrir y cerrar la puerta con mucha frecuencia.

En caso de mudanza

- Retire toda la comida del frigorífico-congelador y precinte con firmeza todas los accesorios sueltos.
- Gire los tornillos reguladores hasta el tope antes de retirar el aparato; en caso contrario los tornillos pueden rayar el suelo o impedir el desplazamiento del frigorífico-congelador.

Tubo anticondensación

- El tubo anticondensación está instalado por toda la parte delantera del frigorífico-congelador así como en la línea divisoria entre el compartimento frigorífico y el compartimento congelador con el fin de evitar la formación de gotas.
- Es normal que el frigorífico-congelador se caliente, especialmente después de la instalación o cuando la temperatura ambiente es alta.



Sustitución de la lámpara

1. Desenchufe el cable de potencia de la toma.
2. Retire las parrillas del frigorífico.
3. Para retirar el protector de la lámpara, introduzca el destornillador modelo q en la parte inferior de la cubierta de la lámpara y tire hacia adelante.
4. Gire la lámpara en sentido contrario a las agujas del reloj.
5. Vuelva a instalar operando a la inversa. La nueva lámpara debe tener las mismas características que la original.

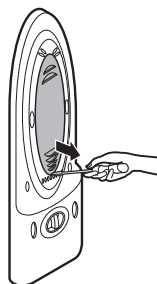

Limpieza

Antes de limpiar

No olvide desenchufar el aparato.

Exterior

Limpie la parte exterior del aparato con un paño suave humedecido con agua caliente o detergente líquido. Si utiliza detergente, no olvide retirarlo con un paño húmedo limpio.

Interior

Siga las instrucciones del apartado anterior.

Después de limpiar

Compruebe que el cable de potencia no está deteriorado, que la clavija no esté sobrecalentada y que esté bien introducida en la toma de corriente.

⚠ ADVERTENCIA

No se olvide de secar el aparato con un paño después de lavarlo con agua.

No utilice abrasivos, petróleo, benceno, disolvente, ácido clorhídrico, agua hirviendo, cepillos ásperos, etc, ya que pueden deteriorar las piezas del frigorífico-congelador.

Antes de acudir a la asistencia técnica, consulte la lista de abajo.

Esto supondrá un ahorro de tiempo y dinero.

Esta lista incluye los incidentes más frecuentes que no son debidos a la fabricación o materiales defectuosos de este aparato.

Problema

Posibles causas

El frigorífico-congelador no funciona

- Puede que la clavija esté desenchufada de la toma de corriente.
Enchúfela con firmeza.
- El fusible doméstico se ha quemado o ha saltado el interruptor.
Compruebe el fusible y sustitúyalo si es necesario, y vuelva a conectar el interruptor.
- Corte de energía.
Compruebe las luces de la casa.

Temperatura del Frigorífico o del Congelador demasiado caliente

- El mando de la temperatura no está situado en la posición adecuada.
Remítase a la sección Control de Temperatura.
- El aparato está próximo a una fuente de calor.
- Medio cálido – apertura frecuente de puertas.
- La puerta se mantiene abierta durante mucho tiempo.
- Algún envase impide que se cierre la puerta o bloquea el conducto de aire del compartimento congelador.

Vibración, traqueteo o ruidos anormales

- Puede que el suelo en el que el aparato está instalado no sea uniforme o que el frigorífico-congelador no esté firme.
Nivélelo girando el tornillo regulador.
- Presencia de objetos innecesarios en la parte trasera del aparato.

Escarcha o cristales de de hielo en comida congelada

- Puede que se haya dejado la puerta entreabierta o que un envase impide que ésta se cierre.
- Apertura de puerta prolongada o muy frecuente.
- Es normal que se formen escarchas dentro de los envases.

Problema

Posibles causas

Acumulación de humedad en el aparato

- Es probable que esto suceda en un espacio húmedo.
Limpie con un paño seco.

Acumulación de humedad en el interior

- Apertura de puerta prolongada o muy frecuente.
- Cuando el ambiente es húmedo, al abrir las puertas el aire lleva la humedad hacia el frigorífico.

El frigorífico despidе mal olor

- Los alimentos que despiden mucho olor deben guardarse herméticamente o envolverse.
- Compruebe si hay comida estropeada.
- El interior necesita limpieza.
Remítase a la sección LIMPIEZA.

La puerta no cierra adecuadamente

- Hay algún envase que impide que la puerta se cierre.
Retírelos.
- El frigorífico-congelador no está nivelado.
Ajuste los tornillos reguladores.
- Puede que el suelo en el que el aparato está instalado no sea uniforme o que el frigorífico-congelador no esté firme.
Eleve ligeramente la parte delantera con el tornillo regulador.

La luz del interior no funciona

- No hay corriente en la toma.
- Hay que cambiar la lámpara.
Remítase a la sección Sustitución de lámpara

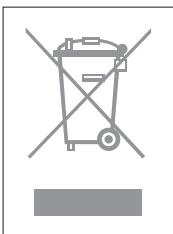

CÓMO DESHACERSE DE APARATOS ELÉCTRICOS Y ELECTRÓNICOS VIEJOS

1. Si en un producto aparece el símbolo de un contenedor de basura tachado, significa que éste se acoge a la Directiva 2002/96/CE.
2. Todos los aparatos eléctricos o electrónicos se deben desechar de forma distinta del servicio municipal de recogida de basura, a través de puntos de recogida designados por el gobierno o las autoridades locales.
3. La correcta recogida y tratamiento de los dispositivos inservibles contribuye a evitar riesgos potenciales para el medio ambiente y la salud pública.
4. Para obtener más información sobre cómo deshacerse de sus aparatos eléctricos y electrónicos viejos, póngase en contacto con su ayuntamiento, el servicio de recogida de basuras o el establecimiento donde adquirió el producto.

Para invertir el sentido de apertura de las puertas

Su frigorífico/congelador ha sido diseñado con puertas reversibles, de tal forma que puedan abrirse hacia izquierda o derecha, a fin de adaptarse al diseño de su cocina.

Precaución

1. Antes de invertir el sentido de la puerta, retire toda la comida y accesorios de las baldas o bandejas no fijas del frigorífico/congelador.
2. Utilice una llave de torsión o de tuercas para fijar o extraer el perno.
3. No tumbe el frigorífico/congelador horizontalmente. Esto podría ocasionar problemas.
4. Tenga cuidado de no dejar caer las puertas durante el proceso de desmontaje o montaje.

Como invertir el sentido de apertura de las puertas

1. Para separar el asa de la puerta ① del lado izquierdo, retire la cubierta de la puerta ② y desenrosque el tornillo ③ girándolo hacia la izquierda. Retire el asa ④ del congelador procediendo del mismo modo. (No necesita seguir el procedimiento anterior para el asa oculta).
2. Tras aflojar el tornillo ⑤ de la cubierta de la bisagra derecha ⑤ de la parte superior, separe el perno ⑦ fijando la bisagra superior derecha ⑥ y separando con cuidado la puerta del frigorífico ⑨. Retire la cubierta izquierda ⑩.
3. Afloje el tornillo ⑫ ⑭ bajo la puerta del frigorífico ⑨, mueva el retén de la puerta ⑪ ⑬ a la izquierda. Mueva el cojinete ⑫ ⑮ a la izquierda.
4. Utilice un cuchillo afilado para desconectar el tapón ⑬ de la parte frontal de la cubierta ⑭, afloje el tornillo ⑮ para retirar la parte frontal de la cubierta ⑭. Desconecte el cable ⑯ y el interruptor de la puerta ⑰ de la parte frontal de la cubierta desconectada ⑭, cambie la posición del cable desconectado ⑯ y el interruptor de la puerta ⑰ con el tapón ⑱, móntelos con el tornillo ⑮ y, a continuación, instale la tapadera ⑬.

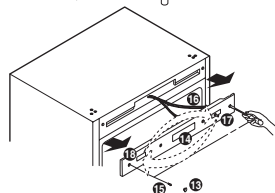
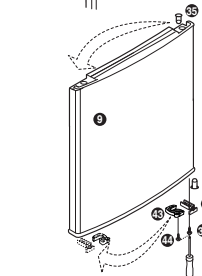
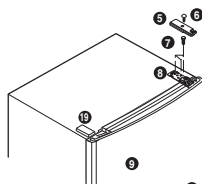
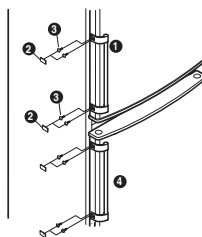

5. Afloje el perno 20 de la bisagra media 21, retírela 21 y levante la puerta del congelador 30 para separarla. Separe la cubierta de la bisagra 24 y colóquela en la parte separada de la bisagra media 21. Tras aflojar el tornillo conectado a la cubierta inferior 25 conecte la tubería de la cubierta 26 a la derecha.

Afloje el perno 27 conectado a la bisagra inferior 28. Afloje el tornillo 32 44 fijando el retén de la puerta 31 43 de la parte inferior de la puerta del congelador 30 y fíjela en el orificio de la izquierda con el retén de la puerta 31 43. Y, a continuación, mueva la tapadera superior 33 a la derecha y cúbrala.

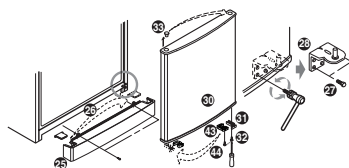
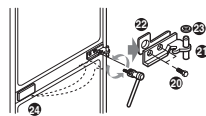

6. Coloque la bisagra inferior separada 28 y colóquela en la bolsa, extraiga la bisagra inferior izquierda 45 de la bolsa y coloque la bisagra inferior izquierda 45 en el orificio inferior de la izquierda del congelador y apriete el perno 27. Para conectarla correctamente, tras fijar la cubierta inferior 25 en la posición normal, alinee la puerta del congelador 30 en el perno de la bisagra inferior 45. Invierta la bisagra media separada 21 y la bisagra de la hoja 22 para montarlas. Coloque la arandela 23 junta para apretar el perno 20. (Al apretar el perno, tenga cuidado de no arañar el embellecedor de la tapadera de la parte superior de la puerta del congelador).

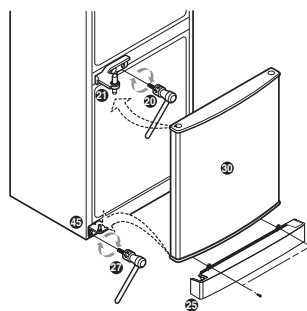

7. Tras montar la puerta alineándola con el orificio de la bisagra de la parte inferior de la puerta del frigorífico 9 y el perno de la bisagra media 21, conéctela correctamente en el soporte de la bisagra izquierda superior 37 incluida en la bolsa alternativa. Apriete el perno 7 para apretar los tornillos 6 de la cubierta de la bisagra izquierda 35 incluidos en la bolsa alternativa. Extraiga la tapadera derecha 38 de la bolsa y, a continuación, instálela en la derecha superior del frigorífico.

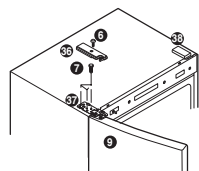

8. Mueva el asa independiente de la puerta 1 hacia la derecha y fije el tornillo 3 en la posición derecha para acoplar la cubierta de la puerta 2. Mueva la cubierta de la puerta 38 de la derecha hacia la izquierda y fíjela. Coloque el asa de la puerta del congelador 2 siguiendo los mismos pasos que con el asa de la puerta del frigorífico 1.

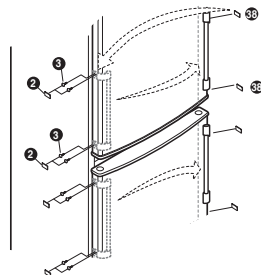

Note

El proceso de inversión del sentido de apertura de las puertas no está cubierto por la garantía.

